

— HIGH QUALITY CONNECTIONS

SPOJOVACÍHO MATERIÁLU KATALOG

— PŘEHLED

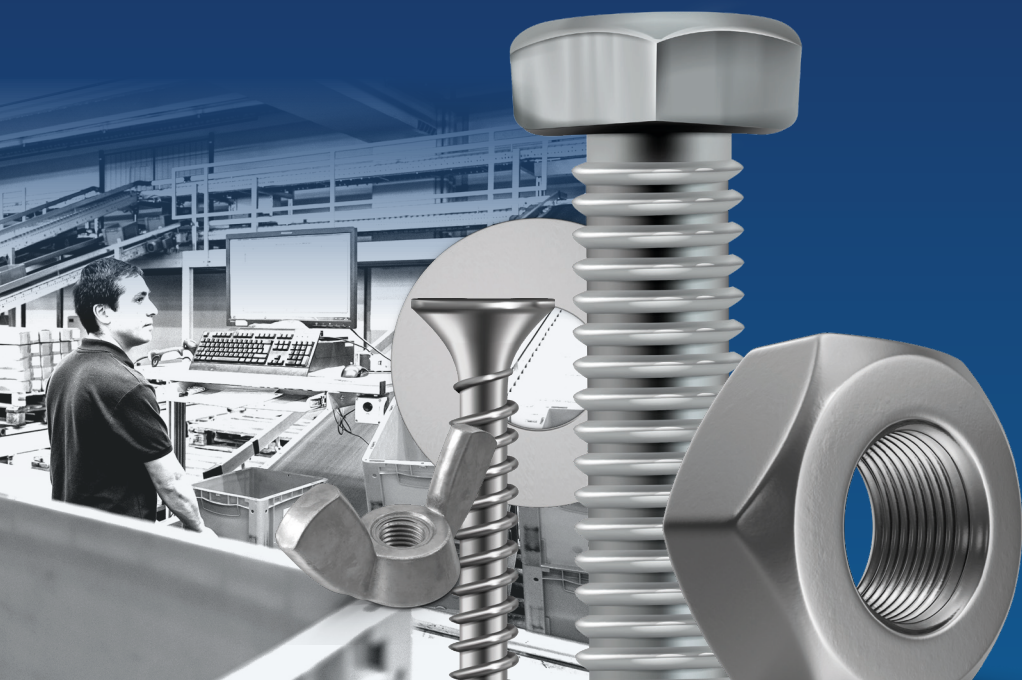

Celkový přehled obsahu

Skupina

Strana

	Obsah spojovacích dílů uspořádaný podle DIN/ISO	i/015
	Obsah spojovacích dílů uspořádaný abecedně	i/023
	Contents of fasteners according to DIN/ISO	i/033
	Všeobecné obchodní podmínky	i/037
	Přehled produktů	i/040
1	Spojovací díly z oceli uspořádáno podle DIN/ISO nenormované spojovací díly abecedně	1/001
2	Spojovací díly z ušlechtilé oceli (jakostní třída A1, A2) uspořádáno podle DIN/ISO nenormované spojovací díly abecedně	2/001
3	Spojovací díly z ušlechtilé oceli (jakostní třída A4) uspořádáno podle DIN/ISO nenormované spojovací díly abecedně	3/001
4	Spojovací díly z mosazi, mědi, hliníku uspořádáno podle DIN/ISO nenormované spojovací díly abecedně	4/001
5	Spojovací díly z plastu (PA) uspořádáno podle DIN/ISO nenormované spojovací díly abecedně	5/001
6	Upevňovací a spojovací díly, všechny materiály	6/001
	Chemické produkty	6/112
7	Technický dodatek	7/001
	Přeměna norem DIN na ISO	7/003
	Seznam odborných výrazů	7/049
8	Důležité pokyny	8/001



HIGH QUALITY CONNECTIONS

PEVNÁ SPOJENÍ

Vysoce kvalitní výrobky, inteligentní procesy a především výjimečné vztahy se zákazníky, partnery a zaměstnanci. To jsou pro nás pevná spojení.

Děláme vše pro to, aby byla důvěryhodnější a dynamičtější, produktivnější a inspirativnější, než byste očekávali od klasického dodavatele.

Jste připraveni na pevné spojení?

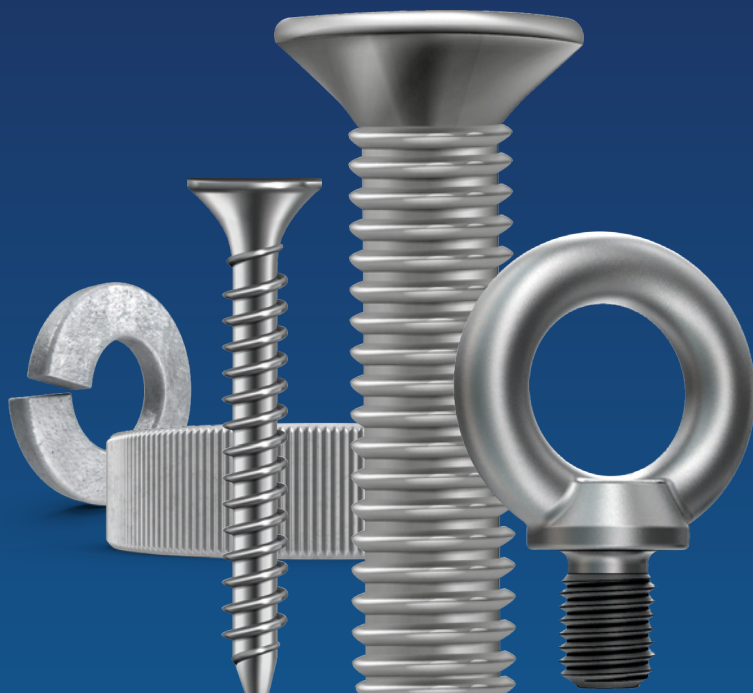



DŮVĚRYHODNÉ

VÍCE NEŽ 150 LET ZKUŠENOSTÍ V OBLASTI
ZABEZPEČENÍ DODÁVEK.



PRODUKTIVNÍ

KOMPLEXNÍ. KONTINUÁLNÍ. ZARUČENĚ
NÁKLADOVĚ EFEKTIVNÍ.



DYNAMICKÉ

INDIVIDUÁLNÍ ŘEŠENÍ.
FLEXIBILNÍ REALIZACE.



INSPIRATIVNÍ

PRŮKOPNICKÉ INOVACE. NEJVYŠŠÍ
DŮLEŽITOST PRO ZÁKAZNÍKA.

SPECIALISTÉ NA C DÍLY. JIŽ VÍCE JAK 150 LET.

HIGH QUALITY CONNECTIONS
FERDINAND GROSS

PEVNÁ SPOJENÍ

Jsme nejstarší německý „prodejce šroubů“. Vznikli jsme v roce 1864 a z malého stuttgartského železářství jsme se soustavnou péčí vypracovali na jednoho z největších dodavatelů nejen v Německu, ale i na mezinárodní úrovni. Prvořadým zájmem je spokojenost našich klientů. Zjistěte, v čem vynikáme jako partner pro C-díly a proč stojí za to s námi navázat pevný vztah.



ROZENÍ OBCHODNÍCI

Jako prodejce s více než 150letou zkušeností, jsme obeznámeni s trhem, máme vynikající distribuční síť a nabízíme řešení pro normované i výkresové díly v mezinárodním měřítku.



VÁŠNIVÍ TECHNICI

Jako aplikační technici jsme velmi dobře obeznámeni s úkoly vývojových a konstrukčních oddělení, stejně tak odděleními kvality našich zákazníků. Vyvíjíme spolehlivá a účinná řešení.



VYNIKAJÍCÍ LOGISTICI

Jako specialisté na logistiku klademe důraz na procesy a pomáháme zákazníkům organizovat jejich dodavatelský řetězec C-dílů. Předností naší logistiky, díky nejmodernějšímu systému Multishuttle je více jak 1000 vychystávání za hodinu a 98 % zboží skladem.

LOGISTIKA

98 %

ZBOŽÍ
SKLADEM

100.000

NORMOVANÝCH DÍLŮ
SKLADEM

25.000

DLE POŽADAVKŮ
ZÁKAZNÍKA

10.000

VÝKRESOVÝCH DÍLŮ

OCENĚNÍ

7x 

INOVAČNÍ
LÍDR V OBLASTI
NĚMECKÝCH MALÝCH A
VELKÝCH FIREM

POČET ZAMĚSTNANCŮ

250

ZAMĚSTNANCŮ
V 6
PROVOZECH

POBOČKY A SPOLEČNOSTI V
ZAHRAŇÍCH

- › LEINFELDEN-
ECHTERDINGEN
(SÍDLA – D)
 - › DRÁŽĎANY (D)
 - › TATABÁNYA (H)
 - › WROCŁAW (PL)
 - › PRAHA (CZ)
 - › ARAD (RO)
-

FAKTA

15T

ZÁKAZNÍKŮ PO
CELÉM SVĚTĚ

ŘÍZENÍ C-DÍLŮ. KOMPLEXNÍ.

— NAŠE KRÁLOVSKÁ DISCIPLÍNA

Inteligentní systém řízení C-dílů KANBAN, výrazně zjednodušuje a zásadním způsobem snižuje nákupní náklady, zvyšuje spolehlivost dodávek. Umožňuje klientům soustředit se na svou hlavní činnost a zároveň mít nad vším veškerou kontrolu.

	Materiálové	Náklady na nákup
A/B-díly	85 %	15 %
C-díly	15 %	85 %



VÍCE SLUŽEB NIŽŠÍ NÁKLADY

Rozhodující náklady při pořizování C-dílů tvoří nikoli materiál, nýbrž vlastní nákupní proces a to přibližně 85%. Nákladný nákupní proces výrazně zjednodušuje, inteligentně nastavený systém Kanban. V konečném důsledku je možné díky systému Kanban ušetřit až 70 % celkových nákupních nákladů C-dílů. A to při zajištění maximální kvality a nejvyšší spolehlivosti dodávek.

- 75 % obratu dosahujeme díky integrovaným řešením systémů Kanban
- 1000 zákazníků používající systém Kanban po celém světě
- 1500 průběžně zásobovaných skladovacích míst systému Kanban
- 1 mil. kontejnerů/bedniček systému Kanban v oběhu

DOKONALE PŘÍZPŮSOBENO PRO VÁS!

Ať už se jedná o Kanban s jedním nebo více kontejnery, Bluetooth, RFID nebo automatické stroje s váhovými systémy - využíváme celou řadu inteligentních řešení a funkcí Kanban s cílem navrhnout pro vás to správné řešení. Pomáhají nám v tom naše více než 20leté zkušenosti s řízením C-dílů a více než 1000 zákazníků Kanbanu z nejrůznějších průmyslových odvětví. Spojíme tedy prvotřídní know-how s ochotou skutečně naslouchat zákazníkům, porozumět jejich výrobním procesům a společně vyvinout dokonalé řešení nákupu na míru.

- Jakékoli řešení s běžnými kontejnery
- Zavedené a vysoce inovativní objednávkové systémy
- Možnosti vychystávání a značení štítky na míru

NÁŠ POSTUP VŠE, JAK MÁ BÝT

ŘÍZENÍ C-DÍLŮ

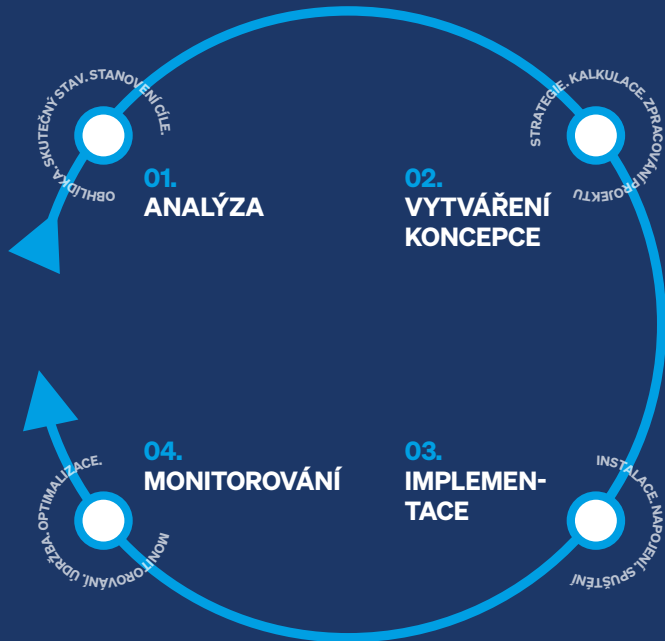

01. ANALÝZA

Každá společnost má své vlastní struktury, procesy, a tedy i individuální požadavky na řízení C-dílů. Ve spolupráci s vámi analyzujeme vaše aktuální potřeby, a tak připravíme základ pro flexibilní řešení nákupu, které bude dokonale přizpůsobeno vašim potřebám.

02. VYTVÁŘENÍ KONCEPCE

Jako zkušený partner v oblasti C-dílů zajišťujeme komplexní řešení, která jsou promyšlená od samého počátku - od správného řešení kontejnerů Kanban přes ideální objednávkový systém a flexibilní řešení vychystávání a distribuce na míru vašim potřebám až po výběr správného balíčku služeb.

03. IMPLEMENTACE

Naše projektové a servisní týmy zajišťují bezproblémovou implementaci systému Kanban. Implementace zahrnuje nejen instalaci hardwaru a přenos C-dílů, ale i připojení k systému řízení zboží a volitelně také k systému FALCON - našemu průkopnickému nástroji e-Kanban.

04. MONITOROVÁNÍ

Zabezpečení vašich dodávek začíná průběžnou údržbou celého hardwaru Kanban a pokračuje strategickým monitorováním (Safe Supply Chain Management), díky němuž dokážeme včas předvídat potenciální překážky a podle toho upravit nákup C-dílů.



FALCON E-KANBAN

— VAŠE ONLINE ŘÍZENÍ SYSTÉMU KANBAN

Znáť přesné skladovací místo každého dílu C, sledovat roční objem nákupu každého jednotlivého šroubku pomocí několika kliknutí a dokonce aktivně řídit celý systém Kanban i z domácí kanceláře - to vše umožňuje FALCON. Naše revoluční řešení e-Kanban, za něž jsme získali cenu Top Innovator, vás nadchne!



**ÚPLNÝ PŘEHLED,
KONTROLA A ŘÍZENÍ**



**S VYUŽITÍM PROHLÍŽEČE A
UŽIVATELSKY VSTRČNÉ**



**TAKÉ JAKO APLIKACE PRO
SMARTPHONY A TABLETY**

PŘEHLED HLAVNÍCH FUNKCÍ

- Rozsáhlé možnosti vyhledávání
- Komplexní přehled o cenách, naplnění kontejnerů a spotřebě
- Vizualizace všech skladovacích míst Kanban s veškerými výrobky a údaji
- Zamezení vzniku překážek s předstihem
- Rozsáhlé změny jedním kliknutím myši
- Flexibilní objednávky kdykoli
- Přístup 24 hodin, 7 dnů v týdnu, 365 dnů v roce
- Internetová platforma: nevyžaduje instalaci
- Rozsáhlé možnosti správy
- Správa práv a užívání
- Sledování šarží
- Online přístup k výkresům a certifikátům



ONLINE UKÁZKA

SJEDNEJTE SI SCHŮZKU HNED

— Tel. +420 236 163 666

— E-mail: info@schrauben-gross.cz

NEJMODERNĚJŠÍ LOGISTIKA

— S VÝKONEM MULTI-SHUTTLE

Rychlá, výkonná, spolehlivá. Naše logistika představuje vrchol každé prohlídky provozu. Jejím srdcem je vysoce výkonný systém Multi-Shuttle společnosti Dematic. Tento systém zaručuje výrazně vyšší účinnost než obvyklá řešení. Vrcholem realizace pro společnost Ferdinand Gross je první instalace variant „Captive“ a „Roaming“ v jednom bloku regálů s konstrukčně stejnými kyvadlovými vozíky v obou částech. Systém Roaming slouží především k naskladnění položek, které zákazník nejvíce poptává. Tím se zvyšuje dostupnost a flexibilita. Vlastní prostor Captive se používá k vychystávání zboží na objednávku z roamingového prostoru či regálového skladu anebo doplňování zboží na objednávku.



- 98% připravenost k dodání - na nás se můžete spolehnout
- celkem 120.000 regálových míst a 20.000 míst na paletách
- 6.000 prodejních položek každý den v expedici
- manipulační kapacita: více než 1.000 položek za hodinu

NEJVYŠŠÍ KVALITA

— NEKOMPROMISNÍ A KOMPLEXNÍ

Víme, že i ty nejmenší součástky mohou způsobit velké problémy. Z tohoto důvodu není pro nás nekompromisní kvalita pouhým příslibem, ale zásadou, kterou se řídíme ve všem, co děláme. Stala se nedílnou součástí našich procesů a služeb, a tedy můžeme zákazníkům zaručit spolehlivé dodávky za všech okolností. A to na nejvyšší úrovni.



AUDIT DODAVATELŮ

Průběžné hodnocení výkonnosti kvalifikovaných a certifikovaných dodavatelů, kteří procházejí naším auditem

KVALITA VÝROBKŮ

Testovací měření v μ rozsahu podle jasně definovaných postupů v naší špičkové laboratoři

KVALITA LOGISTIKY

Zajištění dostupnosti prostřednictvím nejmodernějších systémů pro sledování dispozic a termínů

NEZÁVISLÉ ZAJIŠŤOVÁNÍ KVALITY

ZARUČENÉ DOBRÉ SPOJENÍ

— ČSN EN ISO 9001:2015

— VDA 6.2:2017

— ISO 14001:2015

— Certifikát EQ Elevate Quality

— EADS – EN 9120 P

— DEUTSCHE BAHN AG: Q1



VÝKRESOVÉ A SPECIÁLNÍ DÍLY

— C-DÍLY PODLE POŽADAVKŮ ZÁKAZNÍKA

C- díly podle zákaznických výkresů a specifikací mají stále větší význam. V současné době se podílejí na našich dodávkách více než 40 %. Dodáváme soustružené, frézované i ohýbané díly a výstřižky. Za studena protlačované a plastové díly ze všech materiálů v požadované kvalitě a s libovolnou povrchovou úpravou. Určíte si požadavky a my definujeme výrobní proces a vybereme pro vás toho správného dodavatele z našich více než 900 výrobců z celého světa certifikovaných podle mezinárodních norem!



ZKUŠENÝ TÝM TECHNIKŮ



MAXIMÁLNÍ KVALITA A ZABEZPEČENÍ DODÁVEK



ŠIROKÁ NABÍDKA TECHNOLOGIÍ



CELOSVĚTOVÉ ZÁSOBOVÁNÍ

5 KROKŮ

K VAŠEMU INDIVIDUÁLNÍMU ŘEŠENÍ

01

JEDNÁNÍ

seznam požadavků
zákazníků

02

VÝROBNÍ PROCES

určení vhodné
technologie

03

VÝBĚR DODAVATELE

výběr z více
než 900
certifikovaných
výrobců

04

INTEGRACE SYSTÉMU

logistika

05

BEZPEČNÉ ŘÍZENÍ DODAVATELSKÉHO ŘETĚZCE

sledování
dodávek



— SOUSTRUŽENÉ DÍLY

Dodáváme soustružené díly ze všech obrobitelných druhů oceli - automatové, oceli k zušlechťování, cementační a nerezové oceli. Stejně tak i neželezných kovů a plastů. Výroba probíhá podle specifik materiálu a cenově optimálně na konvenčních nebo CNC - obráběcích strojích včetně dalšího zpracování.

Na přání můžeme dodat soustružené díly připravené k okamžité montáži včetně tepelné a povrchové úpravy.



— DÍLY LISOVANÉ ZA STUĐENA A ZA TEPLA

V závislosti na množství a požadavcích jsou tyto díly vyráběny lisováním za studena nebo za tepla popřípadě dodatečně obrobeny. Používají se všechny obrobitelné druhy oceli a neželezné kovy.

Zejména závitové díly jsou zpravidla dodávány ve všech normovaných pevnostních třídách podle ČSN ISO 898 - často s dodatečnou ochranou proti korozi podle platných postupů a předpisů.

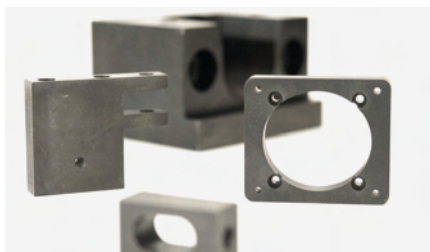

— FRÉZOVANÉ DÍLY A VÝLISKY

Frézované díly připravené k montáži je možné dodat opracované vrtáním či broušením, se složitými geometrickými tvary, ze všech obrobitelných ocelí a neželezných kovů. Nabídka zahrnuje také obrábění odlitků a výkopků.

Výběr lisovaných a ohýbaných dílů nabízíme od jednoduchých lisovaných podložek až po složité lisované a ohýbané díly kompozitních nástrojů.

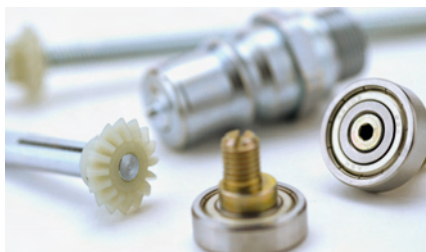

— MONTÁŽNÍ DÍLY

Zajišťujeme nákup požadovaných jednotlivých dílů podle specifikací zákazníka a jejich montáž do hotových montážních sestav. V případě potřeby zahrnuje tato služba také použití dílů dodaných zákazníkem včetně balení a dodání ve speciálně dohodnutých přepravních kontejnerech.

Nabídku služeb doplňují dodávky montážních sad, jejichž obsah je sestaven a zabalen podle požadavků zákazníka.



JSTE PŘIPRAVENI NA PEVNÉ SPOJENÍ?

— JSME TU PRO VÁS!

Nyní se můžete těšit na zhruba 1000 stran katalogu plných šroubů, matic, kolíků a podložek a také chemických přípravků a nářadí. Pokud nenajdete to, co hledáte, kontaktujte nás.

Společně najdeme ten správný výrobek pro vás. Případně vyvineme celkově vhodné řešení - komplexní systém KANBAN, který zajistí, že váš nákup C-dílů bude probíhat hospodárně a bez starostí!

— KONTAKTUJTE NÁS



Tel. +420 236 163 666



E-mail: info@schrauben-gross.cz

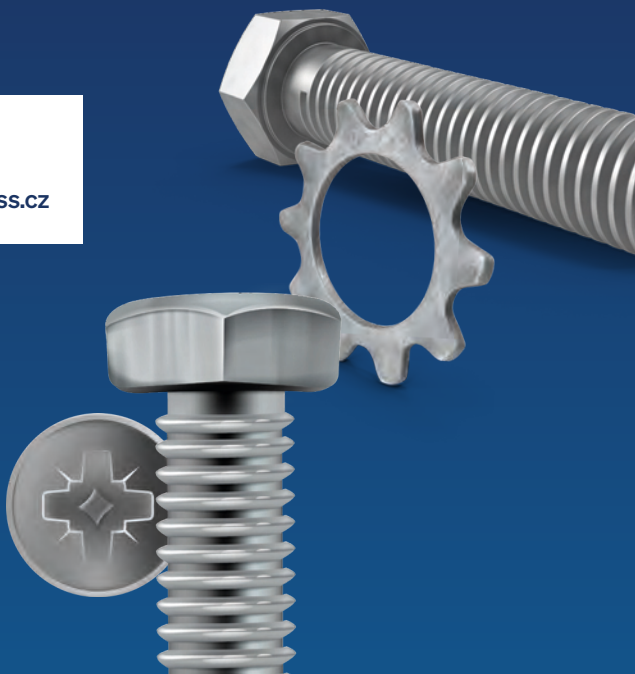

Obsah spojovacích dílů uspořádaný podle DIN/ISO

DIN / ISO	Označení	Strana	
1 A	Ocel	Kuželové kolíky	1/002
1 B	Ocel	Kuželové kolíky	1/004
7	A1	Válcové kolíky	2/002
7	Ocel	Válcové kolíky	1/007
39 E	Ocel	Vejitčí rukojeti	1/011
84 A	4.8	Šrouby s válcovou hlavou s drážkou	1/012
84 A	4.8	ponikl. Šrouby s válcovou hlavou s drážkou	1/023
84 A	4.8	pozink. Šrouby s válcovou hlavou s drážkou	1/016
84 A	4.8	pozink. žlutá Šrouby s válcovou hlavou s drážkou	1/020
84 A	8.8	pozink. Šrouby s válcovou hlavou s drážkou	1/027
84 A	A2	Šrouby s válcovou hlavou s drážkou	2/004
84 A	A4	Šrouby s válcovou hlavou s drážkou	3/002
84 A	Mosaz	Šrouby s válcovou hlavou s drážkou	4/002
84 A	Mosaz	ponikl. Šrouby s válcovou hlavou s drážkou	4/004
84 A	Polyamid 6.6	Šrouby s válcovou hlavou s drážkou	5/002
84 A/C	5.8	Šrouby s válcovou hlavou s drážkou	1/025
85 A	4.8	Šrouby s válcovou hlavou zaoblenou s drážkou	1/028
85 A	4.8	pozink. Šrouby s válcovou hlavou zaoblenou s drážkou	1/030
85 A	A2	Šrouby s válcovou hlavou zaoblenou s drážkou	2/007
85 A	Mosaz	Šrouby s válcovou hlavou zaoblenou s drážkou	4/005
85 A	Mosaz	ponikl. Šrouby s válcovou hlavou zaoblenou s drážkou	4/006
85 A	Polyamid 6.6	Šrouby s válcovou hlavou zaoblenou s drážkou	5/003
93	Ocel	Podložky s jazýčkem	1/032
94	1.4301	Závlačky	2/009
94	Ocel	pozink. Závlačky	1/033
94	Ocel	pozink. Závlačky	1/035
95	A2	Vrut se zápusnou čockovitou hlavou a průběžnou drážkou	2/011
95	Mosaz	Vrut se zápusnou čockovitou hlavou a průběžnou drážkou	4/007
95	Ocel	ponikl. Vrut se zápusnou čockovitou hlavou a průběžnou drážkou	1/036
96	A2	Vruty s půlkulatou hlavou s drážkou	2/012
96	Mosaz	Vruty s půlkulatou hlavou s drážkou	4/008
96	Ocel	pozink. Vruty s půlkulatou hlavou s drážkou	1/037
97	A2	Vruty se zapuštěnou hlavou s drážkou	2/013
97	Mosaz	Vruty se zapuštěnou hlavou s drážkou	4/009
97	Ocel	pozink. Vruty se zapuštěnou hlavou s drážkou	1/038
98 E	Ocel	Vejitčí rukojeti	1/040
99 N	Ocel	Kuželové rukojeti	1/041
125 A	A2 140 HV	Podložky	2/014
125 A	A4 140 HV	Podložky	3/003
125 A	Ocel 140 HV	Podložky	1/042
125 A	Ocel 140 HV	pozink. černá Podložky	1/045
125 A	Ocel 140 HV	pozink. Podložky	1/043
125 A	Ocel 140 HV	fiZn480hL Podložky	1/047
125 A	Ocel 140 HV	pozink. žlutá Podložky	1/044
125 A	Ocel 140 HV	žárové zink. Podložky	1/046
125 A	Ocel 200 HV	Podložky	1/048
125 A	Ocel 200 HV	pozink. Podložky	1/049
125 A	Ocel 200 HV	fiZn480hL Podložky	1/050
125 A	Polyamid 6.6	Podložky	5/004
125 B	Mosaz	Podložky	4/010
125 B	Mosaz	ponikl. Podložky	4/011
125 B	Ocel 140 HV	Podložky	1/051
125 B	Ocel 140 HV	pozink. černá Podložky	1/054
125 B	Ocel 140 HV	pozink. Podložky	1/052
125 B	Ocel 140 HV	fiZn480hL Podložky	1/055
125 B	Ocel 140 HV	pozink. žlutá Podložky	1/053
126	Ocel 100 HV	Podložky	1/056
127 A	Pružinová ocel	Pérové podložky	1/057
127 A	Pružinová ocel	pozink. Pérové podložky	1/058
127 A	Pružinová ocel	pozink. žlutá Pérové podložky	1/059
127 B	A2	Pérové podložky	2/015
127 B	A4	Pérové podložky	3/004
127 B	Pružinová ocel	Pérové podložky	1/060
127 B	Pružinová ocel	pozink. Pérové podložky	1/061
128 A	1.4310	Pérové podložky	2/016
128 A	Pružinová ocel	Pérové podložky	1/062
128 A	Pružinová ocel	pozink. Pérové podložky	1/063
128 A	Pružinová ocel	pozink. žlutá Pérové podložky	1/064
134	Ocel	Podložky	1/066
134	Ocel	pozink. Podložky	1/065
137 A	Pružinová ocel	Pružné podložky	1/067
137 A	Pružinová ocel	pozink. Pružné podložky	1/068
137 B	1.4310	Pružné podložky	2/017
137 B	Pružinová ocel	Pružné podložky	1/069
137 B	Pružinová ocel	pozink. Pružné podložky	1/070
186 A/B	4.6	Šrouby s T hlavou	1/071
258	Ocel	Kuželové kolíky	1/072
315	Mosaz	Křídlové matice	4/012
315	Temperovaná litina	Křídlové matice	1/073



DIN / ISO			Označení	Strana
315	Temperovaná litina	pozink.	Křídlové matice	1/074
316	Temperovaná litina	pozink.	Křídlové šrouby	1/075
319 C	Duroplast FS černý		Kulové knoflíky	5/005
404	5.8		Šrouby s křížovou dírou s drážkou	1/076
417	14H		Závrtné šrouby s drážkou a čepem	1/077
427	14H		Svorníky s drážkou a kuželovým koncem	1/078
432	Ocel		Podložky pojistné s vnějšímnosem	1/079
432	Ocel	pozink.	Podložky pojistné s vnějšímnosem	1/080
433	A2 140 HV		Podložky	2/018
433	Mosaz		Podložky	4/013
433	Ocel 140 HV		Podložky	1/081
433	Ocel 140 HV	pozink.	Podložky	1/082
434	Ocel 100 HV		Podložky	1/083
434	Ocel 100 HV	pozink.	Podložky	1/084
435	Ocel 100 HV		Podložky	1/085
436	Ocel 100 HV		Podložky	1/086
436	Ocel 100 HV	pozink.	Podložky	1/087
438	14H		Závrtné šrouby s drážkou a kruhovým zápichem	1/088
439 B	04	Jemný záv.	Šestihranné matice	1/091
439 B	04		Šestihranné matice	1/089
439 B	04	pozink. Jemný záv.	Šestihranné matice	1/092
439 B	04	pozink.	Šestihranné matice	1/090
439 B	A2		Šestihranné matice	2/019
439 B	A4		Šestihranné matice	3/005
439 B	Mosaz		Šestihranné matice	4/014
440 R	A2 100 HV		Podložky	2/020
440 R	Ocel 100 HV	pozink.	Podložky	1/094
440 R	Ocel 100 HV		Podložky	1/093
443 B	Ocel		Zavírací víko	1/095
444 A	4.6		Šrouby s okem	1/096
462	Ocel		Podložky pojistné plechy s vnitřnímnosem	1/097
463	Ocel		Podložky se 2 výstupky	1/099
464	Ocel		Šrouby s rýhovanou hlavou	1/100
466	14H		Vroubkované matice	1/101
467	14H		Vroubkované matice	1/102
470	Ocel		Uzavírací podložky	1/103
471	1.4122		Pojistné kroužky	2/021
471	Pružinová ocel		Pojistné kroužky	1/104
471/472	Pružinová ocel		Pojistné kroužky	1/110
472	1.4122		Pojistné kroužky	2/023
472	Pružinová ocel		Pojistné kroužky	1/107
479	5.8		Šrouby se čtyřhrannou hlavou se středovým nástavcem	1/111
508	8		Matice pro T-drážky	1/112
525	3.6		Navařovací konce	1/113
529 E/F	3.6		Šrouby do zdíva	1/114
546	Ocel		Drážkové matice	1/115
547	Ocel		Dvouděrové matice	1/116
551	14H		Závrtné šrouby s drážkou a kuželovým koncem	1/117
553	14H		Závrtné šrouby s drážkou a špičkou	1/119
557	5		Čtyřhranné matice	1/121
557	5	pozink.	Čtyřhranné matice	1/122
562	11H		Čtyřhranné matice	1/123
562	11H	pozink.	Čtyřhranné matice	1/124
562	A2		Čtyřhranné matice	2/025
571	A2		Vruty s šestihrannou hlavou	2/026
571	Ocel	pozink.	Vruty s šestihrannou hlavou	1/125
580	A2		Závěsné šrouby	2/027
580	C15E		Závěsné šrouby	1/127
580	C15E	pozink.	Závěsné šrouby	1/128
582	A2		Závěsné matice	2/028
582	C15E		Závěsné matice	1/129
582	C15E	pozink.	Závěsné matice	1/130
603	A2		Šrouby se zaoblenou válcovou hlavou	2/029
603	Ocel	pozink.	Šrouby se zaoblenou válcovou hlavou	1/131
604	4.6		Zápusťné šrouby s nose	1/133
605	4.6		Zápusťné šrouby	1/134
609	8.8		Licované šrouby se šestihrannou hlavou	1/135
610	8.8		Licované šrouby se šestihrannou hlavou	1/137
653	5.8		Šrouby s rýhovanou hlavou	1/139
660	Hliník		Nýt s půlkulovou hlavou	4/015
660	Měď		Nýt s půlkulovou hlavou	4/016
660	Ocel		Nýt s půlkulovou hlavou	1/140
661	Hliník		Nýt zápusťný	4/017
661	Měď		Nýt zápusťný	4/018
661	Ocel		Nýt zápusťný	1/142
662	Hliník		Nýt s čockovitou hlavou	4/019
662	Měď		Nýt s čockovitou hlavou	4/020
662	Ocel		Nýt s čockovitou hlavou	1/143
705 A	A1		Seřizovací kroužky	2/031
705 A	Ocel		Seřizovací kroužky	1/144
705 A	Ocel	pozink.	Seřizovací kroužky	1/145

DIN / ISO		Označení	Strana
705 B	Ocel	Seřizovací kroužky	1/146
787	8.8	Šrouby pro T drážky	1/147
835	5.8	Závrtné šrouby	1/148
906	Ocel	Jemný záv. kužel.	1/149
906	Ocel	Trubkový záv. kužel.	1/151
906	Ocel	pozink. Jemný záv. kužel.	1/150
906	Ocel	pozink. Kužel. trubkový záv.	1/152
908	Ocel	trubkový záv. válc.	1/155
908	Ocel	Jemný záv. vác.	1/153
908	Ocel	pozink. Jemný záv. válc.	1/154
908	Ocel	pozink. trubkový záv. válc.	1/156
910	Ocel	trubkový záv. válc.	1/159
910	Ocel	Jemný záv. vác.	1/157
910	Ocel	pozink. trubkový záv. válc.	1/158
910	Ocel	pozink. trubkový záv. válc.	1/160
912	8.8	záv. hlava	1/180
912	8.8	Jemný záv.	1/206
912	8.8		1/161
912	8.8	pozink.	1/169
912	8.8	fiZn480hL	1/176
912	8.8	pozink. žlutá	1/174
912	10.9	Jemný záv.	1/209
912	10.9		1/181
912	10.9	pozink. tepel.	1/187
912	10.9	fiZn480hL	1/189
912	12.9	Jemný záv.	1/211
912	12.9		1/192
912	12.9	fiZn480hL	1/200
912	A2		2/032
912	A4		3/006
913	45H		1/214
913	45H	pozink. tepel.	1/217
913	A2		2/036
914	45H		1/218
914	45H	pozink. tepel.	1/220
914	A2		2/038
915	45H		1/221
915	A2		2/039
916	45H		1/223
916	A2		2/040
917	A2		2/041
917	Ocel	Šestihranné kloboučkové matice	1/225
917	Ocel	pozink.	1/226
920	4.8		1/227
921	5.8		1/228
923	5.8		1/229
928	Ocel	Čtyřhranné přivařovací matice	1/230
929	A2		2/042
929	Ocel	Šestihranné přivařovací matice	1/231
931	8.8		1/232
931	8.8	pozink.	1/237
931	8.8	fiZn480hL	1/244
931	8.8	pozink. žlutá	1/241
931	8.8	žárové zink.	1/243
931	10.9		1/247
931	10.9	pozink. tepel. žluté	1/250
931	10.9	fiZn480hL	1/253
931	A2		2/043
931	A4		3/009
933	8.8		1/256
933	8.8	pozink.	1/261
933	8.8	fiZn480hL	1/269
933	8.8	pozink. žlutá	1/265
933	8.8	žárové zink.	1/268
933	10.9		1/273
933	10.9	pozink. tepel. žluté	1/275
933	10.9	fiZn480hL	1/277
933	A2		2/046
933	A4		3/011
933	Mosaz		4/021
933	Polyamid 6.6		5/006
934	5-2		1/297
934	6AU		1/298
934	6AU	pozink.	1/299
934	8	Jemný záv.	1/286
934	8		1/279
934	8	Levý záv.	1/288
934	8	ponikl.	1/284
934	8	pozink. černá	1/282
934	8	pozink. Levý záv.	1/289
934	8	pozink.	1/280
934	8	pozink. Jemný záv.	1/287
934	8	fiZn480hL	1/285
934	8	pozink. žlutá	1/281



DIN / ISO		Označení	Strana	
934	8	žárově zink.	Šestihřanné matice	1/283
934	10	Jemný záv.	Šestihřanné matice	1/294
934	10		Šestihřanné matice	1/290
934	10	pozink.	Šestihřanné matice	1/291
934	10	fiZn480hL	Šestihřanné matice	1/293
934	10	pozink. žlutá jemný záv.	Šestihřanné matice	1/295
934	10	pozink. žlutá	Šestihřanné matice	1/292
934	12		Šestihřanné matice	1/296
934	A2		Šestihřanné matice	2/050
934	A4		Šestihřanné matice	3/014
934	Mosaz		Šestihřanné matice	4/022
934	Mosaz	ponikl.	Šestihřanné matice	4/023
934	Polyamid 6.6		Šestihřanné matice	5/007
935	8		Korunové matice	1/300
935	8	Jemný záv.	Korunové matice	1/302
935	8	pozink.	Korunové matice	1/301
936	04/17H		Šestihřanné matice	1/303
936	04/17H	Jemný záv.	Šestihřanné matice	1/305
936	04/17H	pozink.	Šestihřanné matice	1/304
936	04/17H	pozink. jemný záv.	Šestihřanné matice	1/306
937	17H	Jemný záv.	Korunové matice	1/308
937	17H		Korunové matice	1/307
938	5.8		Závrtné šrouby	1/309
938	8.8		Závrtné šrouby	1/310
939	5.8		Závrtné šrouby	1/311
939	8.8		Závrtné šrouby	1/313
939	8.8	pozink.	Závrtné šrouby	1/314
960	8.8	Jemný záv.	Šrouby se šestihřannou hlavou s dřikem	1/315
960	8.8	pozink. jemný záv.	Šrouby se šestihřannou hlavou s dřikem	1/317
960	10.9	Jemný záv.	Šrouby se šestihřannou hlavou s dřikem	1/319
960	10.9	pozink. tepel. žluté jemný záv.	Šrouby se šestihřannou hlavou s dřikem	1/320
961	8.8	Jemný záv.	Šrouby se šestihřannou hlavou se závitem k hlavě	1/321
961	8.8	pozink. jemný záv.	Šrouby se šestihřannou hlavou se závitem k hlavě	1/323
961	10.9	Jemný záv.	Šrouby se šestihřannou hlavou se závitem k hlavě	1/325
961	10.9	pozink. tepel. žluté jemný záv.	Šrouby se šestihřannou hlavou se závitem k hlavě	1/326
963 A	4.8		Šrouby se zápuštnou hlavou a s drážkou	1/327
963 A	4.8	ponikl.	Šrouby se zápuštnou hlavou a s drážkou	1/333
963 A	4.8	pozink.	Šrouby se zápuštnou hlavou a s drážkou	1/330
963 A	8.8	pozink.	Šrouby se zápuštnou hlavou a s drážkou	1/337
963 A	A2		Šrouby se zápuštnou hlavou a s drážkou	2/051
963 A	A4		Šrouby se zápuštnou hlavou a s drážkou	3/015
963 A	Mosaz		Šrouby se zápuštnou hlavou a s drážkou	4/024
963 A	Polyamid 6.6		Šrouby se zápuštnou hlavou a s drážkou	5/008
963 A/C	5.8		Šrouby se zápuštnou hlavou a s drážkou	1/335
964 A	4.8	pozink.	Čočkovité zápuštné šrouby s drážkou	1/338
964 A	A2		Čočkovité zápuštné šrouby s drážkou	2/053
964 A	Polyamid 6.6		Čočkovité zápuštné šrouby s drážkou	5/009
965 A	4.8		Zápuštné šrouby	1/339
965 A	4.8	verz.	Zápuštné šrouby	1/341
965 A	4.8	pozink.	Zápuštné šrouby	1/342
965	A2		Zápuštné šrouby	2/055
966 A	4.8		Čočkovité zápuštné šrouby	1/343
966 A	4.8	pozink.	Čočkovité zápuštné šrouby	1/344
966	A2		Čočkovité zápuštné šrouby	2/057
975	4.6	Levý záv.	Závitové tyče 1000 mm	1/349
975	4.6	Jemný záv.	Závitové tyče 1000 mm	1/347
975	4.6		Závitové tyče 1000 mm	1/345
975	4.6	pozink.	Závitové tyče 1000 mm	1/346
975	4.6	pozink. jemný záv.	Závitové tyče 1000 mm	1/348
975	8.8		Závitové tyče 1000 mm	1/350
975	8.8	pozink.	Závitové tyče 1000 mm	1/351
975	10.9		Závitové tyče 1000 mm	1/352
975	A2		Závitové tyče 1000 mm	2/059
975	A4		Závitové tyče 1000 mm	3/016
975	Mosaz		Závitové tyče 1000 mm	4/026
975	Polyamid 6.6		Závitové tyče 1000 mm	5/010
979	04	Jemný záv.	Korunové matice	1/355
979	04		Korunové matice	1/353
979	04	pozink. jemný záv.	Korunové matice	1/356
979	04	pozink.	Korunové matice	1/354
980 V	8	pozink.	Šestihřanné matice	1/357
980 V	10	pozink.	Šestihřanné matice	1/358
980 V	A2		Šestihřanné matice	2/060
981	Ocel		Drážkové matice KM	1/359
982	8	pozink.	Šestihřanné matice	1/361
982	10	pozink.	Šestihřanné matice	1/362
982	A2		Šestihřanné matice	2/061
985	8	pozink. jemný záv.	Šestihřanné matice	1/365
985	8	pozink.	Šestihřanné matice	1/363
985	8	pozink. žlutá	Šestihřanné matice	1/364
985	10	pozink.	Šestihřanné matice	1/366
985	10	pozink. jemný záv.	Šestihřanné matice	1/367

DIN / ISO		Označení	Strana
985	A2	Šestihranné matice	2/062
986	6	pozink. Šestihranné kloboučkové matice	1/368
986	A2	Šestihranné kloboučkové matice	2/063
988	Ocel	Lícované kroužky	1/369
988	Pružinová ocel	Opěrné podložky S	1/375
1151 B	Ocel	Drátěnky kulaté	1/377
1152	Ocel	Drátěnky kulaté	1/378
ISO 1234	1.4301	Závlačky	2/009
ISO 1234	Ocel	pozink. Závlačky	1/033
ISO 1234	Ocel	pozink. Závlačky	1/035
1440	A2 100 HV	Podložky	2/064
1440	Ocel 100 HV	Podložky	1/379
1440	Ocel 100 HV	pozink. Podložky	1/380
1471	Ocel	Kuželové rýhované kolíky	1/381
1472	Ocel	Lícované rýhované kolíky	1/383
1473	Ocel	Válcové rýhované kolíky	1/385
1474	Ocel	Zástrčné rýhované kolíky	1/387
1475	Ocel	Rýhované kolíky s drážkou uprostřed	1/388
1476	A2	Polokruhové rýhované hřebí	2/065
1476	Ocel	Polokruhové rýhované hřebí	1/389
1477	Ocel	Zápusťný rýhovaný hřeb	1/390
1480	Ocel	pozink. Napínáky	1/391
1480	Ocel	pozink. Napínáky	1/392
1480	Ocel	pozink. Napínáky	1/393
1587	A2	Šestihranné kloboučkové matice	2/066
1587	A4	Šestihranné kloboučkové matice	3/017
1587	Mosaz	Šestihranné kloboučkové matice	4/027
1587	Mosaz	chrom. Šestihranné kloboučkové matice	4/028
1587	Ocel	poníkl. Šestihranné kloboučkové matice	1/394
1587	Ocel	pozink. Šestihranné kloboučkové matice	1/396
1587	Polyamid 6.6	Šestihranné kloboučkové matice	5/011
1804	Ocel	Jemný záv. Drážkové matice	1/397
1816	Ocel	Matice s křížovou dírou	1/399
1835 B	10.9	Upínací šrouby	1/400
2093	Pružinová ocel	Talířové pružiny	1/401
ISO 2338	Ocel	Válcové kolíky	1/402
3017	1.4016/ocel	Hadicové spony	6/025
3017	1.4301	Hadicové spony	6/026
3017	Ocel	Hadicové spony	6/024
ISO 4014	5.6	Šrouby se šestihrannou hlavou s dřikem	1/405
ISO 4014	8.8	Šrouby se šestihrannou hlavou s dřikem	1/407
ISO 4014	8.8	pozink. Šrouby se šestihrannou hlavou s dřikem	1/412
ISO 4014	8.8	fiZn480hL Šrouby se šestihrannou hlavou s dřikem	1/417
ISO 4014	8.8	pozink. žlutá Šrouby se šestihrannou hlavou s dřikem	1/415
ISO 4014	10.9	Šrouby se šestihrannou hlavou s dřikem	1/419
ISO 4014	10.9	pozink. tepel. žluté Šrouby se šestihrannou hlavou s dřikem	1/422
ISO 4014	10.9	fiZn480hL Šrouby se šestihrannou hlavou s dřikem	1/425
ISO 4014	A2	Šrouby se šestihrannou hlavou s dřikem	2/067
ISO 4014	A4	Šrouby se šestihrannou hlavou s dřikem	3/018
ISO 4017	5.6	Šrouby se šestihrannou hlavou se závitem k hlavě	1/427
ISO 4017	8.8	Šrouby se šestihrannou hlavou se závitem k hlavě	1/429
ISO 4017	8.8	pozink. Šrouby se šestihrannou hlavou se závitem k hlavě	1/434
ISO 4017	8.8	fiZn480hL Šrouby se šestihrannou hlavou se závitem k hlavě	1/441
ISO 4017	8.8	pozink. žlutá Šrouby se šestihrannou hlavou se závitem k hlavě	1/438
ISO 4017	10.9	Šrouby se šestihrannou hlavou se závitem k hlavě	1/444
ISO 4017	10.9	pozink. tepel. žluté Šrouby se šestihrannou hlavou se závitem k hlavě	1/446
ISO 4017	10.9	fiZn480hL Šrouby se šestihrannou hlavou se závitem k hlavě	1/448
ISO 4017	A2	Šrouby se šestihrannou hlavou se závitem k hlavě	2/069
ISO 4017	A4	Šrouby se šestihrannou hlavou se závitem k hlavě	3/020
ISO 4017	Mosaz	Šrouby se šestihrannou hlavou se závitem k hlavě	4/029
ISO 4026	45H	Závitové kolíky	1/214
ISO 4026	45H	pozink. tepel. Závitové kolíky	1/217
ISO 4026	A2	Závitové kolíky	2/036
ISO 4027	45H	Závitové kolíky	1/218
ISO 4027	45H	pozink. tepel. Závitové kolíky	1/220
ISO 4027	A2	Závitové kolíky	2/038
ISO 4028	45H	Závitové kolíky	1/221
ISO 4028	A2	Závitové kolíky	2/039
ISO 4029	45H	Závitové kolíky	1/223
ISO 4029	A2	Závitové kolíky	2/040
ISO 4032	6AU	Šestihranné matice	1/453
ISO 4032	6AU	pozink. Šestihranné matice	1/454
ISO 4032	8	Šestihranné matice	1/449
ISO 4032	8	pozink. Šestihranné matice	1/450
ISO 4032	8	fiZn480hL Šestihranné matice	1/451
ISO 4032	10	Šestihranné matice	1/452
ISO 4035	04	Šestihranné matice	1/455
ISO 4035	04	pozink. Šestihranné matice	1/456
ISO 4762	8.8	záv. hlava Šrouby s válcovou hlavou a vnitřním šestihrannem	1/180
ISO 4762	8.8	Šrouby s válcovou hlavou a vnitřním šestihrannem	1/161
ISO 4762	8.8	pozink. Šrouby s válcovou hlavou a vnitřním šestihrannem	1/169
ISO 4762	8.8	fiZn480hL Šrouby s válcovou hlavou a vnitřním šestihrannem	1/176
ISO 4762	8.8	pozink. žlutá Šrouby s válcovou hlavou a vnitřním šestihrannem	1/174



DIN / ISO	Označení	Strana
ISO 4762 10.9	Šrouby s válcovou hlavou a vnitřním šestihranem	1/181
ISO 4762 10.9	pozink. tepel. Šrouby s válcovou hlavou a vnitřním šestihranem	1/187
ISO 4762 10.9	fiZn480hL Šrouby s válcovou hlavou a vnitřním šestihranem	1/189
ISO 4762 12.9	Šrouby s válcovou hlavou a vnitřním šestihranem	1/192
ISO 4762 12.9	fiZn480hL Šrouby s válcovou hlavou a vnitřním šestihranem	1/200
ISO 4762 A2	Šrouby s válcovou hlavou a vnitřním šestihranem	2/032
ISO 4762 A4	Šrouby s válcovou hlavou a vnitřním šestihranem	3/006
ISO 4766 14H	Závrtné šrouby s drážkou a kuželovým koncem	1/117
5406	Ocel Pojistné plechy MB	1/457
6319 C	Ocel Kulové podložky	1/459
6319 D	Ocel Kuželové párně	1/460
6321	Ocel Opěrné svorníky	1/461
6325	Ocel Válcové kolký	1/462
6330 10	Šestihranné matice výška 1.5 d	1/465
6331 10	Šestihranné matice výška 1.5 d	1/466
6340	Ocel Podložky	1/467
6796	Pružinová ocel Upínací podložky	1/468
6796	Pružinová ocel mech. pozink. Upínací podložky	1/469
6797 A A2	Ozubené podložky	2/072
6797 A	Pružinová ocel Ozubené podložky	1/470
6797 A	Pružinová ocel pozink. Ozubené podložky	1/471
6797 I A2	Ozubené podložky	2/073
6797 I	Pružinová ocel Ozubené podložky	1/472
6797 I	Pružinová ocel pozink. Ozubené podložky	1/473
6797 V	Pružinová ocel pozink. Ozubené podložky	1/475
6797 V	Pružinová ocel Ozubené podložky	1/474
6798 A A2	Vějířové podložky	2/074
6798 A	Pružinová ocel Vějířové podložky	1/476
6798 A	Pružinová ocel pozink. Vějířové podložky	1/477
6798 I A2	Vějířové podložky	2/075
6798 I	Pružinová ocel Vějířové podložky	1/478
6798 I	Pružinová ocel pozink. Vějířové podložky	1/479
6798 V	Pružinová ocel pozink. Vějířové podložky	1/481
6798 V	Pružinová ocel Vějířové podložky	1/480
6799 1.4122	Pojistné podložky	2/076
6799	Pružinová ocel Pojistné podložky	1/484
6799	Pružinová ocel Pojistné podložky	1/482
6799	Pružinová ocel pozink. Pojistné podložky	1/483
6885 A C45K	Licovaná pera	1/485
6885 A C45K	Licovaná pera	1/489
6888 C45K	Talířové pružiny	1/490
6912 08.8	Šrouby s válcovou hlavou a vnitřním šestihranem	1/491
6912 08.8	pozink. Šrouby s válcovou hlavou a vnitřním šestihranem	1/494
6912 010.9	Šrouby s válcovou hlavou a vnitřním šestihranem	1/496
6912 A2	Šrouby s válcovou hlavou a vnitřním šestihranem	2/077
6921 8.8	pozink. žlutá Šrouby se šestihrannou hlavou a přírubou	1/498
6923 8	pozink. žlutá Šestihranné matice s přírubou	1/499
ISO 7040 8	pozink. Šestihranné matice	1/500
ISO 7042 8	gal. Zn8 žluté pasiv. Šestihranné matice typ FS	1/501
7337 A2/A2	Stepě nýty A2-Ušlechtlá ocel Standard	6/086
7337	Hliník/Ocel Stepě nýty Hliník/Ocel Standard	6/087
7337	Hliník/Ocel Stepě nýty Hliník/Ocel Velká hlava	6/089
7337	Hliník/Ocel CAP-Stepě nýty Hliník/Ocel Standard	6/085
7337	Hliník/Ocel Stepě nýty PolyGrip Hliník/Ocel Standard	6/092
7337	Měď/Ocel Stepě nýty Měď/Ocel Standard	6/090
7337	Ocel/Ocel Stepě nýty Ocel/Ocel Standard	6/091
7337	Hliník/Ocel Stepě nýty Hliník/Ocel Zápustná hlava	6/093
7337	Ocel/Ocel Stepě nýty Ocel/Ocel Zápustná hlava	6/094
7338 B	Měď Nýty	4/030
7338 C	Měď Nýty	4/031
7349 A2 100 HV	Podložky	2/079
7349 Ocel 200/100 HV	Podložky	1/502
7349 Ocel 200/100 HV	pozink. Podložky	1/503
7349 Ocel 200/100 HV	fiZn480hL Podložky	1/504
ISO 7379 012.9	Licované osazené šrouby s vnitřním šestihranem	1/507
ISO 7379 012.9	Licované osazené šrouby s vnitřním šestihranem	1/505
ISO 7380-1 010.9	Šrouby s půlkulatou hlavou a s vnitřním šestihranem	1/508
ISO 7380-1 010.9	pozink. tepel. Šrouby s půlkulatou hlavou a s vnitřním šestihranem	1/510
ISO 7380-1 A2	Šrouby s půlkulatou hlavou a s vnitřním šestihranem	2/080
ISO 7380-2 010.9	Šrouby s půlkulatou hlavou a vnitřním šestihranem	1/512
ISO 7380-2 010.9	pozink. tepel. Šrouby s půlkulatou hlavou a vnitřním šestihranem	1/514
ISO 7380-2 A2	Šrouby s čochovou přírubovou hlavou a vnitřním šestihranem	2/081
ISO 7434 14H	Závrtné šrouby s drážkou a špičkou	1/119
ISO 7435 14H	Závrtné šrouby s drážkou a čepem	1/077
ISO 7436 14H	Závrtné šrouby s drážkou a kruhovým zápichem	1/088
7500 Ocel	pozink. kluz. pov. Samotožné šrouby	1/516
7500 Ocel	pozink. kluz. pov. Samotožné šrouby	1/519
7500 Ocel	pozink. kluz. pov. Samotožné šrouby	1/518
7500 Ocel	pozink. kluz. pov. Samotožné šrouby	1/517
7504 Ocel	pozink. Samotožné šrouby	1/520
7504 Ocel	pozink. Samotožné šrouby	1/521
7504 Ocel	pozink. Samotožné šrouby	1/522
7513 A Ocel	pozink. Závitožné šrouby	1/523
7513 B Ocel	pozink. Závitožné šrouby	1/524



DIN / ISO			Označení	Strana
7516 A	Ocel	pozink.	Závitožezné šrouby	1/525
7516 D	Ocel	pozink.	Závitožezné šrouby	1/526
7516 E	Ocel	pozink.	Závitožezné šrouby	1/527
7603 A	Hliník		Těsnící kroužky	4/032
7603 A	Měď		Těsnící kroužky	4/034
7603 A	Měď		Těsnící kroužky	4/033
7604 C/A	Ocel	Jemný záv.	Žátky	1/528
7965	Ocel	pozink.	Matice k našroubování	1/529
7967	Pružinová ocel		Pojistné matice	1/530
7967	Pružinová ocel	pozink.	Pojistné matice	1/531
7971 C	A2		Šrouby do plechu se zápusnou hlavou	2/082
7971 C	Ocel	pozink.	Šrouby do plechu se zápusnou hlavou	1/532
7971 F	Ocel	pozink.	Šrouby do plechu se zápusnou hlavou	1/534
7972 C	Ocel	pozink.	Šrouby do plechu se zápusnou hlavou	1/535
7973 C	Ocel	pozink.	Šrouby do plechu s čokovitou zápusnou hlavou	1/536
7976 C	A2		Šrouby do plechu se šestihrannou hlavou	2/083
7976 C	Ocel	pozink.	Šrouby do plechu se šestihrannou hlavou	1/537
7977	Ocel		Kuželové kolíky	1/538
7978	Ocel		Kuželové kolíky	1/539
7979 D	Ocel		Válcové kolíky	1/541
7980	A2		Pérové podložky	2/084
7980	Pružinová ocel		Pérové podložky	1/543
7980	Pružinová ocel	pozink.	Pérové podložky	1/544
7981 C	A2		Šrouby do plechu s půlkulatou hlavou	2/085
7981 C	Ocel	pozink.	Šrouby do plechu s půlkulatou hlavou	1/545
7981 F	Ocel	pozink. černá	Šrouby do plechu s půlkulatou hlavou	1/548
7981 F	Ocel	pozink.	Šrouby do plechu s půlkulatou hlavou	1/547
7982 C	A2		Šrouby do plechu se zápusnou hlavou	2/087
7982 C	Ocel	pozink.	Šrouby do plechu se zápusnou hlavou	1/549
7983 C	A2		Šrouby do plechu s čokovitou zápusnou hlavou	2/089
7983 C	Ocel	pozink.	Šrouby do plechu s čokovitou zápusnou hlavou	1/550
7984	08.8		Šrouby s válcovou hlavou a vnitřním šestihranem	1/552
7984	08.8		Šrouby s válcovou hlavou a vnitřním šestihranem (ISR)	1/560
7984	08.8	pozink.	Šrouby s válcovou hlavou a vnitřním šestihranem	1/555
7984	010.9		Šrouby s válcovou hlavou a vnitřním šestihranem	1/558
7984	A2		Šrouby s válcovou hlavou a vnitřním šestihranem	2/091
7985 A	4.8		Šrouby s čokovitou hlavou	1/562
7985 A	4.8	poníkl.	Šrouby s čokovitou hlavou	1/570
7985 A	4.8	pozink.	Šrouby s čokovitou hlavou	1/565
7985 A	4.8	pozink.	Čokkové šrouby	1/561
7985 A	4.8	pozink.	Šrouby s čokovitou hlavou	1/572
7985 A	4.8	pozink. žlutá	Šrouby s čokovitou hlavou	1/568
7985 A	8.8	pozink.	Šrouby s čokovitou hlavou	1/573
7985 A	A2		Šrouby s čokovitou hlavou	2/093
7989	Ocel 100 HV		Podložky	1/574
7989	Ocel 100 HV	žárové zink.	Podložky	1/575
7990	4.6	žárové zink.	Šrouby s šestihrannou hlavou	1/576
7991	08.8		Šrouby se zápusnou hlavou s vnitřním šestihranem	1/577
7991	08.8	pozink.	Šrouby se zápusnou hlavou s vnitřním šestihranem	1/581
7991	010.9		Šrouby se zápusnou hlavou s vnitřním šestihranem	1/584
7991	010.9	pozink. tepel.	Šrouby se zápusnou hlavou s vnitřním šestihranem	1/588
7993 A	Pružinová ocel		Pojistné kroužky z kruhového drátu	1/589
7993 B	Pružinová ocel		Pojistné kroužky z kruhového drátu	1/590
8140			Závítové vložky z drátu	6/012
8140			Závítové vložky z drátu	6/014
8140			Závítové vložky z drátu	6/016
8140			Závítové vložky z drátu	6/010
8140			Závítové vložky z drátu	6/017
ISO 8673	6AU	Jemný záv.	Šestihranné matice	1/593
ISO 8673	8	Jemný záv.	Šestihranné matice	1/591
ISO 8673	8	pozink. Jemný záv.	Šestihranné matice	1/592
ISO 8674	10	Jemný záv.	Šestihranné matice	1/594
ISO 8675	04AU	Jemný záv.	Šestihranné matice	1/595
ISO 8675	04AU	pozink. Jemný záv.	Šestihranné matice	1/596
ISO 8676	8.8	Jemný záv.	Šrouby se šestihrannou hlavou se závitem k hlavě	1/597
ISO 8748	Pružinová ocel		Spirálové upínací kolíky	1/598
ISO 8750	Pružinová ocel		Spirálové upínací kolíky	1/603
ISO 8750	Pružinová ocel		Spirálové upínací kolíky	1/600
ISO 8752	1.4310		Upínací kolíky	2/095
ISO 8752	Pružinová ocel		Upínací kolíky	1/609
ISO 8752	Pružinová ocel		Upínací kolíky	1/604
ISO 8765	8.8	Jemný záv.	Šrouby se šestihrannou hlavou s dřikem	1/610
9021	A2 140 HV		Podložky	2/098
9021	A4 140 HV		Podložky	3/022
9021	Mosaz		Podložky	4/035
9021	Ocel 100 HV		Podložky	1/611
9021	Ocel 100 HV	pozink. černá	Podložky	1/613
9021	Ocel 100 HV	pozink.	Podložky	1/612
9021	Ocel 100 HV	fiZn480hL	Podložky	1/614
9021	Polyamid 6.6		Podložky	5/012
ISO 10642	A2	záv. hlava	Šrouby se zápusnou hlavou s vnitřním šestihranem	2/099
ISO 10642	A4	záv. hlava	Šrouby se zápusnou hlavou s vnitřním šestihranem	3/023
ISO 12474	8.8	Jemný záv.	Šrouby s válcovou hlavou a vnitřním šestihranem	1/206
ISO 12474	10.9	Jemný záv.	Šrouby s válcovou hlavou a vnitřním šestihranem	1/209



DIN / ISO	Označení	Strana
ISO 12474 12.9	Jemný záv. Šrouby s válcovou hlavou a vnitřním šestihranem	1/211
ISO 13337 Pružinová ocel	Upínací kolký	1/615
EN 14399-4 10	žárově zink. Šestihranné matice EV	1/619
EN 14399-4 10.9	žárově zink. Šrouby se šestihrannou hlavou EV	1/620
EN 14399-6 Ocel 300 HV	žárově zink. Podložky HV	1/622
ISO 14581 08.8	Zápusťné šrouby s vnitřním šestioválem (ISR)	1/623
EN 16983 Pružinová ocel	Talířové pružiny	1/401
74361 A 10	Jemný záv. Matice s kulovým nákrůžkem	1/624
74361 B 10	Jemný záv. Matice s kulovým nákrůžkem	1/625
74361 C Pružinová ocel	Pérové podložky	1/626



Obsah spojovacích dílů uspořádaný abecedně

DIN / ISO	Označení	Strana
B		
Ocel	Bezpečnostní hmoždinka	6/027
	Bílé mazivo ve spreji PTFE	6/112
	Box s nýty	6/095
C		
Hliník	CAP-matice slepých nýtů Hliník Standard	6/096
7337 Hliník/Ocel	CAP-Slepé nýty Hliník/Ocel Standard	6/085
Č		
7985 A 4.8	pozink. Čočkové šrouby	1/561
966 A 4.8	Čočkovité zápusné šrouby	1/343
966 A 4.8	pozink. Čočkovité zápusné šrouby	1/344
966 A2	Čočkovité zápusné šrouby	2/057
964 A 4.8	pozink. Čočkovité zápusné šrouby s drážkou	1/338
964 A A2	Čočkovité zápusné šrouby s drážkou	2/053
964 A Polyamid 6.6	Čočkovité zápusné šrouby s drážkou	5/009
928 Ocel	Čtyřhranné přivařovací matice	1/230
557 5	Čtyřhranné matice	1/121
557 5	pozink. Čtyřhranné matice	1/122
562 11H	Čtyřhranné matice	1/123
562 11H	pozink. Čtyřhranné matice	1/124
562 A2	Čtyřhranné matice	2/025
D		
1151 B Ocel	Drátěnky kulaté	1/377
1152 Ocel	Drátěnky kulaté	1/378
1804 Ocel	Jemný záv. Drážkové matice	1/397
546 Ocel	Drážkové matice	1/115
981 Ocel	Drážkové matice KM	1/359
547 Ocel	Dvouděrové matice	1/116
E		
Ocel	Expresní kotva EXA	6/029
H		
3017 1.4016/ocel	Hadicové spony	6/025
3017 1.4301	Hadicové spony	6/026
3017 Ocel	Hadicové spony	6/024
Nylon	Hmoždinka	6/030
Nylon	Hmoždinka GB do plynobetonu	6/031
Ocel	Hmoždinka kovová do dutin HM-S	6/032
Nylon	Hmoždinka M	6/033
Nylon	Hmoždinka M-S	6/034
Nylon	Hmoždinka pro deskové materiály PD	6/035
Nylon	Hmoždinka rámová S-R	6/036
Mosaz	Hmoždinka rozpěrná mosazná	6/037
Nylon	Hmoždinka S	6/038
Nylon	Hmoždinka s dlouhým dřikem SXR-FUS	6/039
Nylon	Hmoždinka s dlouhým dřikem SXR-T	6/041
Nylon	Hmoždinka SX	6/043
K		
935 8	Korunové matice	1/300
935 8	Jemný záv. Korunové matice	1/302
935 8	pozink. Korunové matice	1/301
937 17H	Jemný záv. Korunové matice	1/308
937 17H	Korunové matice	1/307
979 04	Korunové matice	1/353
979 04	Jemný záv. Korunové matice	1/355
979 04	pozink. Jemný záv. Korunové matice	1/356
979 04	pozink. Korunové matice	1/354
Ocel	Kotevní čep FAZ	6/045
Ocel	Kotevní čep FBN	6/047
Ocel	Kotevní tyč ASTA	6/049
Ocel	Kotevní tyč KLS	6/050
Ocel	Kotevní tyč RG M	6/051
Ocel	Kotva pro velká zatížení FH	6/052
Ocel	Kotva pro velká zatížení TA M	6/055
Plast	Krytka	5/013



DIN / ISO		Označení	Strana	
	Měkký polyetylén	Krytky Korrex	5/014	
	Plast	Křídlové hlavy šroubu, černé	5/015	
	A2	Křídlové matice	2/102	
315	Mosaz	Křídlové matice	4/012	
315	Temperovaná litina	Křídlové matice	1/073	
315	Temperovaná litina	pozink.	Křídlové matice	1/074
316	Temperovaná litina	pozink.	Křídlové šrouby	1/075
319 C	Duroplast FS černý		Kulové knoflíky	5/005
6319 C	Ocel		Kulové podložky	1/459
1 A	Ocel		Kuželové kolíky	1/002
1 B	Ocel		Kuželové kolíky	1/004
258	Ocel		Kuželové kolíky	1/072
7977	Ocel		Kuželové kolíky	1/538
7978	Ocel		Kuželové kolíky	1/539
6319 D	Ocel		Kuželové pánve	1/460
99 N	Ocel		Kuželové rukojeti	1/041
1471	Ocel		Kuželové rýhované kolíky	1/381

L

6885 A	C45K		Licovaná pera	1/489
6885 A	C45K		Licovaná pera	1/485
988	Ocel		Licované kroužky	1/369
ISO 7379	012.9		Licované osazené šrouby s vnitřním šestihranem	1/505
ISO 7379	012.9		Licované osazené šrouby s vnitřním šestihranem	1/507
1472	Ocel		Licované rýhované kolíky	1/383
610	8.8		Licované šrouby se šestihrannou hlavou	1/137
609	8.8		Licované šrouby se šestihrannou hlavou	1/135

M

			Maltová patrona KLP	6/056
			Maltová patrona RM	6/057
			Maltová patrona UKA-3	6/058
7965	Ocel	pozink.	Matice k našroubování	1/529
508	8		Matice pro T-drážky	1/112
1816	Ocel		Matice s křížovou dírou	1/399
74361 A	10	Jemný záv.	Matice s kulovým nákrůžkem	1/624
74361 B	10	Jemný záv.	Matice s kulovým nákrůžkem	1/625
	Ocel		Matice s lichoběžníkovým závitem	1/628
	Ocel		Matice s lichoběžníkovým závitem	1/627
	A2		Matice slepých nýtů A2-ušlechtilá ocel Standard	6/097
			Montážní kleště HM-Z	6/059
			Montážní nástroj pro závitové vložky z drátu	6/019
			Montážní nástroj pro závitové vložky z drátu	6/018
			Montážní podavač	1/629
			Montážní přístroje	1/630
			Multifunkční olej	6/113

N

	Pružinová ocel		Napínací pružiny	1/631
1480	Ocel	pozink.	Napínáky	1/391
1480	Ocel	pozink.	Napínáky	1/392
1480	Ocel	pozink.	Napínáky	1/393
	Nylon		Natlokací hmoždinka N	6/060
	Ocel		Natlokací kotva FNA	6/062
525	3.6		Navazovací konce	1/113
	Ocel		Nástroj na zašroubování ENSAT typ 610	1/632
662	Hliník		Nýt s čokovitou hlavou	4/019
662	Měď		Nýt s čokovitou hlavou	4/020
662	Ocel		Nýt s čokovitou hlavou	1/143
660	Hliník		Nýt s půlkulovou hlavou	4/015
660	Měď		Nýt s půlkulovou hlavou	4/016
660	Ocel		Nýt s půlkulovou hlavou	1/140
661	Hliník		Nýt záпустný	4/017
661	Měď		Nýt záпустný	4/018
661	Ocel		Nýt záпустný	1/142
			Nýtovačka pro slepé nýtovací matice elektro-mechanická	6/098
			Nýtovačky pro slepé nýty elektro-mechanické	6/099
7338 B	Měď		Nýty	4/030
7338 C	Měď		Nýty	4/031

O

	Měkký polyetylén		Ochranná víčka	5/016
			Olje pro vrtání a řezání	6/114
988	Pružinová ocel		Opěrné podložky S	1/375
6321	Ocel		Opěrné svorníky	1/461

DIN / ISO		Označení	Strana
6797 A	A2	Ozubené podložky	2/072
6797 A	Pružinová ocel	Ozubené podložky	1/470
6797 A	Pružinová ocel pozink.	Ozubené podložky	1/471
6797 I	A2	Ozubené podložky	2/073
6797 I	Pružinová ocel	Ozubené podložky	1/472
6797 I	Pružinová ocel pozink.	Ozubené podložky	1/473
6797 V	Pružinová ocel pozink.	Ozubené podložky	1/475
6797 V	Pružinová ocel	Ozubené podložky	1/474

P

		Pákový nýtovací přístroje	6/101
127 A	Pružinová ocel	Pérové podložky	1/057
127 A	Pružinová ocel pozink.	Pérové podložky	1/058
127 A	Pružinová ocel pozink. žlutá	Pérové podložky	1/059
127 B	A2	Pérové podložky	2/015
127 B	A4	Pérové podložky	3/004
127 B	Pružinová ocel	Pérové podložky	1/060
127 B	Pružinová ocel pozink.	Pérové podložky	1/061
128 A	1.4310	Pérové podložky	2/016
128 A	Pružinová ocel	Pérové podložky	1/062
128 A	Pružinová ocel pozink.	Pérové podložky	1/063
128 A	Pružinová ocel pozink. žlutá	Pérové podložky	1/064
74361 C	Pružinová ocel	Pérové podložky	1/626
7980	A2	Pérové podložky	2/084
7980	Pružinová ocel	Pérové podložky	1/543
7980	Pružinová ocel pozink.	Pérové podložky	1/544
		Pistole na matice slepých nýtů pneum.-hydraulická	6/102
		Pistole na slepé nýty, pneumaticko-hydraulické	6/103
	4.8	Ploché kruhové šrouby s drážkou	1/633
125 A	A2 140 HV	Podložky	2/014
125 A	A4 140 HV	Podložky	3/003
125 A	Ocel 140 HV	Podložky	1/042
125 A	Ocel 140 HV pozink. černá	Podložky	1/045
125 A	Ocel 140 HV pozink.	Podložky	1/043
125 A	Ocel 140 HV flZn480hL	Podložky	1/047
125 A	Ocel 140 HV pozink. žlutá	Podložky	1/044
125 A	Ocel 140 HV žárově zink.	Podložky	1/046
125 A	Ocel 200 HV	Podložky	1/048
125 A	Ocel 200 HV pozink.	Podložky	1/049
125 A	Ocel 200 HV flZn480hL	Podložky	1/050
125 A	Polyamid 6.6	Podložky	5/004
125 B	Mosaz	Podložky	4/010
125 B	Mosaz ponikl.	Podložky	4/011
125 B	Ocel 140 HV	Podložky	1/051
125 B	Ocel 140 HV pozink. černá	Podložky	1/054
125 B	Ocel 140 HV pozink.	Podložky	1/052
125 B	Ocel 140 HV flZn480hL	Podložky	1/055
125 B	Ocel 140 HV pozink. žlutá	Podložky	1/053
126	Ocel 100 HV	Podložky	1/056
134	Ocel	Podložky	1/066
134	Ocel pozink.	Podložky	1/065
1440	A2 100 HV	Podložky	2/064
1440	Ocel 100 HV	Podložky	1/379
1440	Ocel 100 HV pozink.	Podložky	1/380
433	A2 140 HV	Podložky	2/018
433	Mosaz	Podložky	4/013
433	Ocel 140 HV	Podložky	1/081
433	Ocel 140 HV pozink.	Podložky	1/082
434	Ocel 100 HV	Podložky	1/083
434	Ocel 100 HV pozink.	Podložky	1/084
435	Ocel 100 HV	Podložky	1/085
436	Ocel 100 HV	Podložky	1/086
436	Ocel 100 HV pozink.	Podložky	1/087
440 R	A2 100 HV	Podložky	2/020
440 R	Ocel 100 HV pozink.	Podložky	1/094
440 R	Ocel 100 HV	Podložky	1/093
6340	Ocel	Podložky	1/467
7349	A2 100 HV	Podložky	2/079
7349	Ocel 200/100 HV	Podložky	1/502
7349	Ocel 200/100 HV pozink.	Podložky	1/503
7349	Ocel 200/100 HV flZn480hL	Podložky	1/504
7989	Ocel 100 HV	Podložky	1/574
7989	Ocel 100 HV žárově zink.	Podložky	1/575
9021	A2 140 HV	Podložky	2/098
9021	A4 140 HV	Podložky	3/022
9021	Mosaz	Podložky	4/035
9021	Ocel 100 HV	Podložky	1/611
9021	Ocel 100 HV pozink. černá	Podložky	1/613
9021	Ocel 100 HV pozink.	Podložky	1/612
9021	Ocel 100 HV flZn480hL	Podložky	1/614
9021	Polyamid 6.6	Podložky	5/012
	Ocel 100 HV pozink.	Podložky blatníku	1/634
	Ocel 100 HV flZn480hL	Podložky blatníku	1/635



DIN / ISO	Označení	Strana
EN 14399-6	Ocel 300 HV žárově zink.	Podložky HV 1/622
462	Ocel	Podložky pojistné plechy s vnitřním nosem 1/097
432	Ocel	Podložky pojistné s vnějším nosem 1/079
432	Ocel pozink.	Podložky pojistné s vnějším nosem 1/080
93	Ocel	Podložky s jazýčkem 1/032
	1.4310	Podložky s uzamykací hranou 2/103
	Pružinová ocel	Podložky s uzamykací hranou 1/636
	Pružinová ocel	Podložky s uzamykací hranou 1/639
	Pružinová ocel GEOM 321A	Podložky s uzamykací hranou 1/640
	Pružinová ocel GEOM 321A	Podložky s uzamykací hranou 1/638
	Pružinová ocel pozink. žlutá	Podložky s uzamykací hranou 1/637
463	Ocel	Podložky se 2 výstupky 1/099
		Pojistka závitu VC 3 - Vibra-Tite 5/017
	Pružinová ocel GEOM 321A	Pojistné kroužky 1/641
471	1.4122	Pojistné kroužky 2/021
471	Pružinová ocel	Pojistné kroužky 1/104
471/472	Pružinová ocel	Pojistné kroužky 1/110
472	1.4122	Pojistné kroužky 2/023
472	Pružinová ocel	Pojistné kroužky 1/107
7993 A	Pružinová ocel	Pojistné kroužky z kruhového drátu 1/589
7993 B	Pružinová ocel	Pojistné kroužky z kruhového drátu 1/590
7967	Pružinová ocel	Pojistné matice 1/530
7967	Pružinová ocel pozink.	Pojistné matice 1/531
5406	Ocel	Pojistné plechy MB 1/457
6799	1.4122	Pojistné podložky 2/076
6799	Pružinová ocel	Pojistné podložky 1/484
6799	Pružinová ocel	Pojistné podložky 1/482
6799	Pružinová ocel pozink.	Pojistné podložky 1/483
	A4	Pojistné podložky Nord-Lock 3/025
	A4	Pojistné podložky Nord-Lock 3/026
	Ocel D-Prot. KL100 VH302GZ	Pojistné podložky Nord-Lock 1/643
	Ocel D-Prot. KL100 VH302GZ	Pojistné podložky Nord-Lock 1/642
	A2	Pojistné podložky S 2/104
	Pružinová ocel	Pojistné podložky S 1/644
	Pružinová ocel pozink.	Pojistné podložky S 1/645
	Pružinová ocel	Pojistné podložky VS 1/646
	Pružinová ocel pozink.	Pojistné podložky VS 1/647
	A4	Pojistný šroub 6/066
	A4	Pojistný šroub 6/065
	Ocel	Pojistný šroub 6/064
	Ocel	Pojistný šroub 6/063
1476	A2	Polokruhové rýhované hřeby 2/065
1476	Ocel	Polokruhové rýhované hřeby 1/389
	Ocel	Pouzdrové matice 1/648
	Ocel pozink.	Prodlužovací matice 3 d 1/649
137 A	Pružinová ocel	Pružné podložky 1/067
137 A	Pružinová ocel pozink.	Pružné podložky 1/068
137 B	1.4310	Pružné podložky 2/017
137 B	Pružinová ocel	Pružné podložky 1/069
137 B	Pružinová ocel pozink.	Pružné podložky 1/070
		Průmyslový čisticí prostředek 6/115
	Ocel pozink.	PT šroub 1/651
	Ocel pozink.	PT šroub 1/653
	Ocel pozink.	PT šroub 1/652
	Ocel pozink.	PT šroub 1/650

R

		Ruční nýtovací kleště 6/104
		Ruční přístroje pro matice slepých nýtů 6/105
	Hliník	Růžice 4/036
	Plast	Rýhované hlavy šroubů, černé 5/018
	Plast	Rýhované hlavy šroubů, červené 5/019
	Plast	Rýhované hlavy šroubů, šedé 5/020
	Plast	Rýhované hlavy šroubů, šedé, červené, černé 5/021
1475	Ocel	Rýhované kolíky s drážkou uprostřed 1/388

S

7500	Ocel pozink. kluz. pov.	Samořezné šrouby 1/516
7500	Ocel pozink. kluz. pov.	Samořezné šrouby 1/517
7504	Ocel pozink.	Samořezné šrouby 1/520
7500	Ocel pozink. kluz. pov.	Samořezné šrouby 1/519
7504	Ocel pozink.	Samořezné šrouby 1/521
7500	Ocel pozink. kluz. pov.	Samořezné šrouby 1/518
7504	Ocel pozink.	Samořezné šrouby 1/522
	Ocel pozink.	Sedlové matice 1/654
705 A	A1	Seřizovací kroužky 2/031
705 A	Ocel	Seřizovací kroužky 1/144
705 A	Ocel pozink.	Seřizovací kroužky 1/145
705 B	Ocel	Seřizovací kroužky 1/146
	Ocel	Sklopná hmoždinka KD/KDH 6/067
	A2-ušlechtilá ocel	Slepé nýtovací matice A2-ušlechtilá ocel Zápustná hlava 6/109

DIN / ISO	Označení	Strana	
.....	Hliník	Štěpě nýtovací matice Hliník Standard	6/106
.....	Hliník	Štěpě nýtovací matice Hliník Zápustná hlava	6/110
.....	Ocel	Štěpě nýtovací matice Ocel Standard	6/107
.....	Ocel	Štěpě nýtovací matice Ocel Zápustná hlava	6/111
.....	Ocel	Štěpě nýtovací matice Šestihran Ocel Standard	6/108
7337	A2/A2	Štěpě nýty A2-Ušlechtilá ocel Standard	6/086
7337	Hliník/Ocel	Štěpě nýty Hliník/Ocel Standard	6/087
7337	Hliník/Ocel	Štěpě nýty Hliník/Ocel Velká hlava	6/089
7337	Hliník/Ocel	Štěpě nýty Hliník/Ocel Zápustná hlava	6/093
7337	Méd/Ocel	Štěpě nýty Méd/Ocel Standard	6/090
7337	Ocel/Ocel	Štěpě nýty Ocel/Ocel Standard	6/091
7337	Ocel/Ocel	Štěpě nýty Ocel/Ocel Zápustná hlava	6/094
7337	Hliník/Ocel	Štěpě nýty PolyGrip Hliník/Ocel Standard	6/092
ISO 8748	Pružinová ocel	Spirálové upínací kolíky	1/598
ISO 8750	Pružinová ocel	Spirálové upínací kolíky	1/603
ISO 8750	Pružinová ocel	Spirálové upínací kolíky	1/600
427	14H	Svorníky s drážkou a kuželovým koncem	1/078

Š

1587	A2	Šestihránné kloboučkové matice	2/066
1587	A4	Šestihránné kloboučkové matice	3/017
1587	Mosaz	Šestihránné kloboučkové matice	4/027
1587	Mosaz chrom.	Šestihránné kloboučkové matice	4/028
1587	Ocel	Šestihránné kloboučkové matice	1/394
1587	Ocel	poníkl.	1/396
1587	Ocel	pozink.	1/395
1587	Polyamid 6.6	Šestihránné kloboučkové matice	5/011
917	A2	Šestihránné kloboučkové matice	2/041
917	Ocel	Šestihránné kloboučkové matice	1/225
917	Ocel	pozink.	1/226
986	6	pozink.	1/368
986	A2	Šestihránné kloboučkové matice	2/063
ISO 4032	10	Šestihránné matice	1/452
ISO 4032	6AU	Šestihránné matice	1/453
ISO 4032	6AU	pozink.	1/454
ISO 4032	8	Šestihránné matice	1/449
ISO 4032	8	pozink.	1/450
ISO 4032	8	fiZn480hL	1/451
ISO 4035	04	Šestihránné matice	1/455
ISO 4035	04	pozink.	1/456
439 B	04	pozink. Jemný záv.	1/092
439 B	A2	Šestihránné matice	2/019
439 B	A4	Šestihránné matice	3/005
439 B	04	Šestihránné matice	1/089
439 B	04	Jemný záv.	1/091
439 B	04	pozink.	1/090
439 B	Mosaz	Šestihránné matice	4/014
ISO 7040	8	pozink.	1/500
ISO 8673	6AU	Jemný záv.	1/593
ISO 8673	8	Jemný záv.	1/591
ISO 8673	8	pozink. Jemný záv.	1/592
ISO 8674	10	Jemný záv.	1/594
ISO 8675	04AU	Jemný záv.	1/595
ISO 8675	04AU	pozink. Jemný záv.	1/596
934	10	Jemný záv.	1/294
934	10	Šestihránné matice	1/290
934	10	pozink.	1/291
934	10	fiZn480hL	1/293
934	10	pozink. žlutá	1/292
934	10	pozink. žlutá Jemný záv.	1/295
934	12	Šestihránné matice	1/296
934	5-2	Šestihránné matice	1/297
934	6AU	Šestihránné matice	1/298
934	6AU	pozink.	1/299
934	8	Šestihránné matice	1/279
934	8	Levý záv.	1/288
934	8	Jemný záv.	1/286
934	8	poníkl.	1/284
934	8	pozink. černá	1/282
934	8	pozink. Jemný záv.	1/287
934	8	pozink.	1/280
934	8	pozink. Levý záv.	1/289
934	8	fiZn480hL	1/285
934	8	pozink. žlutá	1/281
934	8	žárové zink.	1/283
934	A2	Šestihránné matice	2/050
934	A4	Šestihránné matice	3/014
934	Mosaz	Šestihránné matice	4/022
934	Mosaz	poníkl.	4/023
934	Polyamid 6.6	Šestihránné matice	5/007
936	04/17H	Šestihránné matice	1/303
936	04/17H	Jemný záv.	1/305
936	04/17H	pozink.	1/304



DIN / ISO		Označení	Strana	
936	04/17H	pozink. Jemný záv.	Šestihřanné matice	1/306
982	10	pozink.	Šestihřanné matice	1/362
982	8	pozink.	Šestihřanné matice	1/361
982	A2		Šestihřanné matice	2/061
985	10	pozink.	Šestihřanné matice	1/366
985	10	pozink. Jemný záv.	Šestihřanné matice	1/367
985	8	pozink.	Šestihřanné matice	1/363
985	8	pozink. Jemný záv.	Šestihřanné matice	1/365
985	8	pozink. žlutá	Šestihřanné matice	1/364
985	A2		Šestihřanné matice	2/062
980 V	10	pozink.	Šestihřanné matice	1/358
980 V	8	pozink.	Šestihřanné matice	1/357
980 V	A2		Šestihřanné matice	2/060
EN 14399-4	10	žárové zink.	Šestihřanné matice EV	1/619
	10		Šestihřanné matice s přírubou	1/655
	10	D-Prot. KL100 VH301GZ	Šestihřanné matice s přírubou	1/657
	10	gal. ZnNi	Šestihřanné matice s přírubou	1/658
	10	pozink. tepel. žluté	Šestihřanné matice s přírubou	1/656
6923	8	pozink. žlutá	Šestihřanné matice s přírubou	1/499
ISO 7042	8	gal. Zn8 žluté pasiv.	Šestihřanné matice typ FS	1/501
6330	10		Šestihřanné matice výška 1.5 d	1/465
6331	10		Šestihřanné matice výška 1.5 d	1/466
929	A2		Šestihřanné přivařovací matice	2/042
929	Ocel		Šestihřanné přivařovací matice	1/231
	Ocel		Šroub do zdi MR	6/068
	Ocel	pozink. Záv. k hlavě	Šrouby do dřevotřískových desek Půlkulová hlava (Pan-Head)	1/659
	A2		Šrouby do dřevotřískových desek Zápustná hlava	2/106
	A2		Šrouby do dřevotřískových desek Zápustná hlava	2/105
	Ocel	pozink.	Šrouby do dřevotřískových desek Zápustná hlava	1/667
	Ocel	pozink.	Šrouby do dřevotřískových desek Zápustná hlava	1/670
	Ocel	pozink.	Šrouby do dřevotřískových desek Zápustná hlava	1/661
	Ocel	pozink.	Šrouby do dřevotřískových desek Zápustná hlava	1/665
	Ocel	pozink. žlutá	Šrouby do dřevotřískových desek Zápustná hlava	1/672
	Ocel	pozink. žlutá	Šrouby do dřevotřískových desek Zápustná hlava	1/666
	Ocel	pozink. žlutá	Šrouby do dřevotřískových desek Zápustná hlava	1/668
	Ocel	pozink. žlutá	Šrouby do dřevotřískových desek Zápustná hlava	1/663
7973 C	Ocel	pozink.	Šrouby do plechu s čočkovitou zápustnou hlavou	1/536
7983 C	A2		Šrouby do plechu s čočkovitou zápustnou hlavou	2/089
7983 C	Ocel	pozink.	Šrouby do plechu s čočkovitou zápustnou hlavou	1/550
7981 C	A2		Šrouby do plechu s půlkulatou hlavou	2/085
7981 C	Ocel	pozink.	Šrouby do plechu s půlkulatou hlavou	1/545
7981 F	Ocel	pozink. černá	Šrouby do plechu s půlkulatou hlavou	1/548
7981 F	Ocel	pozink.	Šrouby do plechu s půlkulatou hlavou	1/547
7976 C	A2		Šrouby do plechu se šestihřannou hlavou	2/083
7976 C	Ocel	pozink.	Šrouby do plechu se šestihřannou hlavou	1/537
7971 C	A2		Šrouby do plechu se zápustnou hlavou	2/082
7971 C	Ocel	pozink.	Šrouby do plechu se zápustnou hlavou	1/532
7971 F	Ocel	pozink.	Šrouby do plechu se zápustnou hlavou	1/534
7972 C	Ocel	pozink.	Šrouby do plechu se zápustnou hlavou	1/535
7982 C	A2		Šrouby do plechu se zápustnou hlavou	2/087
7982 C	Ocel	pozink.	Šrouby do plechu se zápustnou hlavou	1/549
529 E/F	3.6		Šrouby do zdíva	1/114
787	8.8		Šrouby pro T drážky	1/147
7985 A	4.8		Šrouby s čočkovitou hlavou	1/562
7985 A	4.8	ponikl.	Šrouby s čočkovitou hlavou	1/570
7985 A	4.8	pozink.	Šrouby s čočkovitou hlavou	1/572
7985 A	4.8	pozink.	Šrouby s čočkovitou hlavou	1/565
7985 A	4.8	pozink. žlutá	Šrouby s čočkovitou hlavou	1/568
7985 A	8.8	pozink.	Šrouby s čočkovitou hlavou	1/573
7985 A	A2		Šrouby s čočkovitou hlavou	2/093
ISO 7380-2	A2		Šrouby s čočkovou přírubovou hlavou s vnitřním šestihřannem	2/081
404	5.8		Šrouby s křížovou dírou s drážkou	1/076
	4.8	pozink.	Šrouby s okem	1/673
444 A	4.6		Šrouby s okem	1/096
921	5.8		Šrouby s plochou hlavou	1/228
920	4.8		Šrouby s plochou hlavou	1/227
923	5.8		Šrouby s plochou hlavou	1/229
ISO 7380-1	010.9		Šrouby s půlkulatou hlavou a s vnitřním šestihřannem	1/508
ISO 7380-1	A2		Šrouby s půlkulatou hlavou a s vnitřním šestihřannem	2/080
ISO 7380-1	010.9	pozink. tepel.	Šrouby s půlkulatou hlavou a s vnitřním šestihřannem	1/510
ISO 7380-2	010.9		Šrouby s půlkulatou hlavou s vnitřním šestihřannem	1/512
ISO 7380-2	010.9	pozink. tepel.	Šrouby s půlkulatou hlavou s vnitřním šestihřannem	1/514
464	Ocel		Šrouby s rýhovanou hlavou	1/100
653	5.8		Šrouby s rýhovanou hlavou	1/139
7990	4.6	žárové zink.	Šrouby s šestihřannou hlavou	1/576
186 A/B	4.6		Šrouby s T hlavou	1/071
	100	záv. hlava	Šrouby s válcovou hlavou a vnitřním šestihřannem	1/674
ISO 12474	10.9	Jemný záv.	Šrouby s válcovou hlavou a vnitřním šestihřannem	1/209
ISO 12474	12.9	Jemný záv.	Šrouby s válcovou hlavou a vnitřním šestihřannem	1/211
ISO 12474	8.8	Jemný záv.	Šrouby s válcovou hlavou a vnitřním šestihřannem	1/206
ISO 4762	10.9		Šrouby s válcovou hlavou a vnitřním šestihřannem	1/181
ISO 4762	10.9	pozink. tepel.	Šrouby s válcovou hlavou a vnitřním šestihřannem	1/187
ISO 4762	12.9		Šrouby s válcovou hlavou a vnitřním šestihřannem	1/192
ISO 4762	12.9	fiZn480hL	Šrouby s válcovou hlavou a vnitřním šestihřannem	1/200



DIN / ISO		Označení	Strana	
ISO 4762	10.9	fiZn480hL	Šrouby s válcovou hlavou a vnitřním šestihranem	1/189
ISO 4762	8.8		Šrouby s válcovou hlavou a vnitřním šestihranem	1/161
ISO 4762	8.8	záv. hlava	Šrouby s válcovou hlavou a vnitřním šestihranem	1/180
ISO 4762	8.8	pozink.	Šrouby s válcovou hlavou a vnitřním šestihranem	1/169
ISO 4762	8.8	fiZn480hL	Šrouby s válcovou hlavou a vnitřním šestihranem	1/176
ISO 4762	8.8	pozink žlutá	Šrouby s válcovou hlavou a vnitřním šestihranem	1/174
ISO 4762	A2		Šrouby s válcovou hlavou a vnitřním šestihranem	2/032
ISO 4762	A4		Šrouby s válcovou hlavou a vnitřním šestihranem	3/006
6912	010.9		Šrouby s válcovou hlavou a vnitřním šestihranem	1/496
6912	08.8		Šrouby s válcovou hlavou a vnitřním šestihranem	1/491
6912	A2		Šrouby s válcovou hlavou a vnitřním šestihranem	2/077
6912	08.8	pozink.	Šrouby s válcovou hlavou a vnitřním šestihranem	1/494
7984	010.9		Šrouby s válcovou hlavou a vnitřním šestihranem	1/558
7984	08.8		Šrouby s válcovou hlavou a vnitřním šestihranem	1/552
7984	A2		Šrouby s válcovou hlavou a vnitřním šestihranem	2/091
7984	08.8	pozink.	Šrouby s válcovou hlavou a vnitřním šestihranem	1/555
912	10.9	Jemný záv.	Šrouby s válcovou hlavou a vnitřním šestihranem	1/209
912	10.9		Šrouby s válcovou hlavou a vnitřním šestihranem	1/181
912	10.9	pozink. tepel.	Šrouby s válcovou hlavou a vnitřním šestihranem	1/187
912	10.9	fiZn480hL	Šrouby s válcovou hlavou a vnitřním šestihranem	1/189
912	12.9	Jemný záv.	Šrouby s válcovou hlavou a vnitřním šestihranem	1/211
912	12.9		Šrouby s válcovou hlavou a vnitřním šestihranem	1/192
912	12.9	fiZn480hL	Šrouby s válcovou hlavou a vnitřním šestihranem	1/200
912	8.8	záv. hlava	Šrouby s válcovou hlavou a vnitřním šestihranem	1/180
912	8.8	Jemný záv.	Šrouby s válcovou hlavou a vnitřním šestihranem	1/206
912	8.8		Šrouby s válcovou hlavou a vnitřním šestihranem	1/161
912	8.8	pozink.	Šrouby s válcovou hlavou a vnitřním šestihranem	1/169
912	8.8	fiZn480hL	Šrouby s válcovou hlavou a vnitřním šestihranem	1/176
912	8.8	pozink. žlutá	Šrouby s válcovou hlavou a vnitřním šestihranem	1/174
912	A2		Šrouby s válcovou hlavou a vnitřním šestihranem	2/032
912	A4		Šrouby s válcovou hlavou a vnitřním šestihranem	3/006
84 A	4.8		Šrouby s válcovou hlavou s drážkou	1/012
84 A	4.8	ponikl.	Šrouby s válcovou hlavou s drážkou	1/023
84 A	4.8	pozink.	Šrouby s válcovou hlavou s drážkou	1/016
84 A	4.8	pozink. žlutá	Šrouby s válcovou hlavou s drážkou	1/020
84 A	8.8	pozink.	Šrouby s válcovou hlavou s drážkou	1/027
84 A	A2		Šrouby s válcovou hlavou s drážkou	2/004
84 A	A4		Šrouby s válcovou hlavou s drážkou	3/002
84 A	Mosaz		Šrouby s válcovou hlavou s drážkou	4/002
84 A	Mosaz	ponikl.	Šrouby s válcovou hlavou s drážkou	4/004
84 A	Polyamid 6.6		Šrouby s válcovou hlavou s drážkou	5/002
84 A/C	5.8		Šrouby s válcovou hlavou s drážkou	1/025
7984	08.8		Šrouby s válcovou hlavou s vnitřním šestiúhelníkem (ISR)	1/560
85 A	4.8		Šrouby s válcovou hlavou zaoblenou s drážkou	1/028
85 A	4.8	pozink.	Šrouby s válcovou hlavou zaoblenou s drážkou	1/030
85 A	A2		Šrouby s válcovou hlavou zaoblenou s drážkou	2/007
85 A	Mosaz		Šrouby s válcovou hlavou zaoblenou s drážkou	4/005
85 A	Mosaz	ponikl.	Šrouby s válcovou hlavou zaoblenou s drážkou	4/006
85 A	Polyamid 6.6		Šrouby s válcovou hlavou zaoblenou s drážkou	5/003
479	5.8		Šrouby se čtyřhrannou hlavou se středovým nástavcem	1/111
	100	záv. hlava	Šrouby se šestihrannou hlavou a přírubou	1/675
	100	D-Prot.KL100 VH301GZ	Šrouby se šestihrannou hlavou a přírubou	1/676
		Záv. k hlavě		
6921	8.8	pozink. žlutá	Šrouby se šestihrannou hlavou a přírubou	1/498
EN 14399-4	10.9	žárové zink.	Šrouby se šestihrannou hlavou EV	1/620
ISO 4014	10.9		Šrouby se šestihrannou hlavou s dřikem	1/419
ISO 4014	10.9	pozink. tepel. žluté	Šrouby se šestihrannou hlavou s dřikem	1/422
ISO 4014	10.9	fiZn480hL	Šrouby se šestihrannou hlavou s dřikem	1/425
ISO 4014	5.6		Šrouby se šestihrannou hlavou s dřikem	1/405
ISO 4014	8.8		Šrouby se šestihrannou hlavou s dřikem	1/407
ISO 4014	8.8	pozink.	Šrouby se šestihrannou hlavou s dřikem	1/412
ISO 4014	8.8	fiZn480hL	Šrouby se šestihrannou hlavou s dřikem	1/417
ISO 4014	8.8	pozink. žlutá	Šrouby se šestihrannou hlavou s dřikem	1/415
ISO 4014	A2		Šrouby se šestihrannou hlavou s dřikem	2/067
ISO 4014	A4		Šrouby se šestihrannou hlavou s dřikem	3/018
ISO 8765	8.8	Jemný záv.	Šrouby se šestihrannou hlavou s dřikem	1/610
931	10.9		Šrouby se šestihrannou hlavou s dřikem	1/247
931	10.9	pozink. tepel. žluté	Šrouby se šestihrannou hlavou s dřikem	1/250
931	10.9	fiZn480hL	Šrouby se šestihrannou hlavou s dřikem	1/253
931	8.8		Šrouby se šestihrannou hlavou s dřikem	1/232
931	8.8	pozink.	Šrouby se šestihrannou hlavou s dřikem	1/237
931	8.8	fiZn480hL	Šrouby se šestihrannou hlavou s dřikem	1/244
931	8.8	pozink. žlutá	Šrouby se šestihrannou hlavou s dřikem	1/241
931	8.8	žárové zink.	Šrouby se šestihrannou hlavou s dřikem	1/243
931	A2		Šrouby se šestihrannou hlavou s dřikem	2/043
931	A4		Šrouby se šestihrannou hlavou s dřikem	3/009
960	10.9	Jemný záv.	Šrouby se šestihrannou hlavou s dřikem	1/319
960	10.9	pozink. tepel. žluté Jemný záv.	Šrouby se šestihrannou hlavou s dřikem	1/320
960	8.8	Jemný záv.	Šrouby se šestihrannou hlavou s dřikem	1/315
960	8.8	pozink. Jemný záv.	Šrouby se šestihrannou hlavou s dřikem	1/317
ISO 4017	10.9		Šrouby se šestihrannou hlavou se závitem k hlavě	1/444
ISO 4017	10.9	pozink. tepel. žluté	Šrouby se šestihrannou hlavou se závitem k hlavě	1/446
ISO 4017	10.9	fiZn480hL	Šrouby se šestihrannou hlavou se závitem k hlavě	1/448



DIN / ISO		Označení	Strana
ISO 4017	5.6	Šrouby se šestihrannou hlavou se závitem k hlavě	1/427
ISO 4017	8.8	Šrouby se šestihrannou hlavou se závitem k hlavě	1/429
ISO 4017	8.8	pozink. Šrouby se šestihrannou hlavou se závitem k hlavě	1/434
ISO 4017	8.8	fiZn480hL Šrouby se šestihrannou hlavou se závitem k hlavě	1/441
ISO 4017	8.8	pozink. žlutá Šrouby se šestihrannou hlavou se závitem k hlavě	1/438
ISO 4017	A2	Šrouby se šestihrannou hlavou se závitem k hlavě	2/069
ISO 4017	A4	Šrouby se šestihrannou hlavou se závitem k hlavě	3/020
ISO 4017	Mosaz	Šrouby se šestihrannou hlavou se závitem k hlavě	4/029
ISO 8676	8.8	Jemný záv. Šrouby se šestihrannou hlavou se závitem k hlavě	1/597
933	10.9	Šrouby se šestihrannou hlavou se závitem k hlavě	1/273
933	10.9	pozink. tepel. žluté Šrouby se šestihrannou hlavou se závitem k hlavě	1/275
933	10.9	fiZn480hL Šrouby se šestihrannou hlavou se závitem k hlavě	1/277
933	8.8	Šrouby se šestihrannou hlavou se závitem k hlavě	1/256
933	8.8	pozink. Šrouby se šestihrannou hlavou se závitem k hlavě	1/261
933	8.8	fiZn480hL Šrouby se šestihrannou hlavou se závitem k hlavě	1/269
933	8.8	pozink. žlutá Šrouby se šestihrannou hlavou se závitem k hlavě	1/265
933	8.8	zárovň zink. Šrouby se šestihrannou hlavou se závitem k hlavě	1/268
933	A2	Šrouby se šestihrannou hlavou se závitem k hlavě	2/046
933	A4	Šrouby se šestihrannou hlavou se závitem k hlavě	3/011
933	Mosaz	Šrouby se šestihrannou hlavou se závitem k hlavě	4/021
933	Polyamid 6.6	Šrouby se šestihrannou hlavou se závitem k hlavě	5/006
961	10.9	Jemný záv. Šrouby se šestihrannou hlavou se závitem k hlavě	1/325
961	10.9	pozink. tepel. žluté Jemný záv. Šrouby se šestihrannou hlavou se závitem k hlavě	1/326
961	8.8	Jemný záv. Šrouby se šestihrannou hlavou se závitem k hlavě	1/321
961	8.8	pozink. Jemný záv. Šrouby se šestihrannou hlavou se závitem k hlavě	1/323
603	A2	Šrouby se zaoblenou válcovou hlavou	2/029
603	Ocel	pozink. Šrouby se zaoblenou válcovou hlavou	1/131
963 A	4.8	Šrouby se záпустnou hlavou a s drážkou	1/327
963 A	4.8	ponikl. Šrouby se záпустnou hlavou a s drážkou	1/333
963 A	4.8	pozink. Šrouby se záпустnou hlavou a s drážkou	1/330
963 A	8.8	pozink. Šrouby se záпустnou hlavou a s drážkou	1/337
963 A	A2	Šrouby se záпустnou hlavou a s drážkou	2/051
963 A	A4	Šrouby se záпустnou hlavou a s drážkou	3/015
963 A	Mosaz	Šrouby se záпустnou hlavou a s drážkou	4/024
963 A	Polyamid 6.6	Šrouby se záпустnou hlavou a s drážkou	5/008
963 A/C	5.8	Šrouby se záпустnou hlavou a s drážkou	1/335
ISO 10642	A2	záv. hlava Šrouby se záпустnou hlavou s vnitřním šestihranem	2/099
ISO 10642	A4	záv. hlava Šrouby se záпустnou hlavou s vnitřním šestihranem	3/023
7991	010.9	Šrouby se záпустnou hlavou s vnitřním šestihranem	1/584
7991	010.9	pozink. tepel. Šrouby se záпустnou hlavou s vnitřním šestihranem	1/588
7991	08.8	Šrouby se záпустnou hlavou s vnitřním šestihranem	1/577
7991	08.8	pozink. Šrouby se záпустnou hlavou s vnitřním šestihranem	1/581

T			
EN 16983	Pružinová ocel	Talířové pružiny	1/401
2093	Pružinová ocel	Talířové pružiny	1/401
6888	C45K	Talířové pružiny	1/490
	A2	Těsnící kroužky	2/107
7603 A	Hliník	Těsnící kroužky	4/032
7603 A	Měď	Těsnící kroužky	4/033
7603 A	Měď	Těsnící kroužky	4/034
	Pružinová ocel	Tlačné pružiny	1/677
	Ocel	Tyče s lichoběžníkovým závitem 1000 mm	1/678
	Ocel	pozink. Tyčové šrouby	1/679

U			
	Nylon	Ukotvení lešení	6/069
	Nylon	Ukotvení lešení	6/070
	Nylon	Univerzální rámová hmoždinka FUR-SS	6/071
	Nylon	Univerzální rámová hmoždinka FUR-T	6/073
	Nylon	Univerzální hmoždinka FU	6/075
	Nylon	Univerzální hmoždinka FX	6/076
ISO 13337	Pružinová ocel	Upínací kolíky	1/615
ISO 8752	1.4310	Upínací kolíky	2/095
ISO 8752	Pružinová ocel	Upínací kolíky	1/609
ISO 8752	Pružinová ocel	Upínací kolíky	1/604
	Pružinová ocel	Upínací kroužky	1/680
6796	Pružinová ocel	Upínací podložky	1/468
6796	Pružinová ocel	mech. pozink. Upínací podložky	1/469
1835 B	10.9	Upínací šrouby	1/400
470	Ocel	Upínací podložky	1/103

V			
ISO 2338	Ocel	Válcové kolíky	1/402
6325	Ocel	Válcové kolíky	1/462
7	A1	Válcové kolíky	2/002
7	Ocel	Válcové kolíky	1/007
7979 D	Ocel	Válcové kolíky	1/541
1473	Ocel	Válcové rýhované kolíky	1/385



DIN / ISO		Označení	Strana
39 E	Ocel	Vejíčité rukojeti	1/011
98 E	Ocel	Vejíčité rukojeti	1/040
6798 A	A2	Vějířové podložky	2/074
6798 A	Pružinová ocel	Vějířové podložky	1/476
6798 A	Pružinová ocel pozink.	Vějířové podložky	1/477
6798 I	A2	Vějířové podložky	2/075
6798 I	Pružinová ocel	Vějířové podložky	1/478
6798 I	Pružinová ocel pozink.	Vějířové podložky	1/479
6798 V	Pružinová ocel pozink.	Vějířové podložky	1/481
6798 V	Pružinová ocel pozink.	Vějířové podložky	1/480
	8.8	Vnitřní šestivál (ISR)	1/681
	Plast	Vratidlové hlavy šroubů, černé	5/022
	Plast	Vratidlové hlavy šroubů, černé, šedé	5/023
466	14H	Vroubkované matice	1/101
467	14H	Vroubkované matice	1/102
	Ocel	Vrtáky a osazovací nástroje pro kotvy Zykon	6/078
95	A2	Vrut se zápusťnou čochkovitou hlavou a průběžnou drážkou	2/011
95	Mosaz	Vrut se zápusťnou čochkovitou hlavou a průběžnou drážkou	4/007
95	Ocel	Vrut se zápusťnou čochkovitou hlavou a průběžnou drážkou	1/036
96	A2	Vruty s půlkulatou hlavou s drážkou	2/012
96	Mosaz	Vruty s půlkulatou hlavou s drážkou	4/008
96	Ocel	Vruty s půlkulatou hlavou s drážkou	1/037
571	A2	Vruty s šestihrannou hlavou	2/026
571	Ocel	Vruty s šestihrannou hlavou	1/125
97	A2	Vruty se zapuštěnou hlavou s drážkou	2/013
97	Mosaz	Vruty se zapuštěnou hlavou s drážkou	4/009
97	Ocel	Vruty se zapuštěnou hlavou s drážkou	1/038
	Ocel	Vyrovňovací podložky	1/682
		Vysoce výkonné mazivo	6/116
		Vytahovač závitových vložek z drátu	6/020
		W	
		Working Hands Krém na ruce O'Keeffe's	6/117
		Z	
	Ocel	Zarážecí kotva EA	6/081
	Ocel	Zarážecí kotva EA	6/079
	Ocel	Zatloukací matice	1/683
	Ocel pozink.	Zatloukací matice	1/684
443 B	Ocel	Zavírací víko	1/095
605	4.6	Zápusťné šrouby	1/134
965 A	4.8	Zápusťné šrouby	1/339
965 A	4.8 verz.	Zápusťné šrouby	1/341
965 A	4.8 pozink.	Zápusťné šrouby	1/342
965	A2	Zápusťné šrouby	2/055
604	4.6	Zápusťné šrouby snosem	1/133
ISO 14581	08.8	Zápusťné šrouby s vnitřním šestiválem (ISR)	1/623
1477	Ocel	Zápusťný rýhovaný hřeb	1/390
	Ocel	Zářezové šrouby typ 1	1/686
	Ocel	Zářezové šrouby typ 1	1/685
1474	Ocel	Zástrčné rýhované kolíky	1/387
7604 C/A	Ocel	Jemný záv.	1/528
906	Ocel	Jemný záv. kužel.	1/149
906	Ocel	Trubkový záv. kužel.	1/151
906	Ocel	pozink. Kužel. trubkový záv.	1/152
906	Ocel	pozink. Jemný záv. kužel.	1/150
908	Ocel	Jemný záv. vál.	1/153
908	Ocel	trubkový záv. vál.	1/155
908	Ocel	pozink. trubkový záv. vál.	1/156
908	Ocel	pozink. Jemný záv. vál.	1/154
910	Ocel	trubkový záv. vál.	1/159
910	Ocel	Jemný záv. vál.	1/157
910	Ocel	pozink. trubkový záv. vál.	1/160
910	Ocel	pozink. trubkový záv. vál.	1/158
582	A2	Závěsné matice	2/028
582	C15E	Závěsné matice	1/129
582	C15E	pozink. Závěsné matice	1/130
580	A2	Závěsné šrouby	2/027
580	C15E	Závěsné šrouby	1/127
580	C15E	pozink. Závěsné šrouby	1/128
		Závitník pro závitové vložky z drátu	6/021
		Závitník pro závitové vložky z drátu	6/022
		Závitník pro závitové vložky z drátu	6/023
7513 A	Ocel	pozink. Závitové šrouby	1/523
7513 B	Ocel	pozink. Závitové šrouby	1/524
7516 A	Ocel	pozink. Závitové šrouby	1/525
7516 D	Ocel	pozink. Závitové šrouby	1/526
7516 E	Ocel	pozink. Závitové šrouby	1/527
ISO 4026	45H	Závitové kolíky	1/214
ISO 4026	45H	pozink. tepel. Závitové kolíky	1/217
ISO 4026	A2	Závitové kolíky	2/036



DIN / ISO			Označení	Strana
ISO 4027	45H		Závitové kolíky	1/218
ISO 4027	45H	pozink. tepel.	Závitové kolíky	1/220
ISO 4027	A2		Závitové kolíky	2/038
ISO 4028	45H		Závitové kolíky	1/221
ISO 4028	A2		Závitové kolíky	2/039
ISO 4029	45H		Závitové kolíky	1/223
ISO 4029	A2		Závitové kolíky	2/040
913	45H		Závitové kolíky	1/214
913	45H	pozink. tepel.	Závitové kolíky	1/217
913	A2		Závitové kolíky	2/036
914	45H		Závitové kolíky	1/218
914	45H	pozink. tepel.	Závitové kolíky	1/220
914	A2		Závitové kolíky	2/038
915	45H		Závitové kolíky	1/221
915	A2		Závitové kolíky	2/039
916	45H		Závitové kolíky	1/223
916	A2		Závitové kolíky	2/040
975	10.9		Závitové tyče 1000 mm	1/352
975	4.6	Levý záv.	Závitové tyče 1000 mm	1/349
975	4.6		Závitové tyče 1000 mm	1/345
975	4.6	Jemný záv.	Závitové tyče 1000 mm	1/347
975	4.6	pozink. Jemný záv.	Závitové tyče 1000 mm	1/348
975	4.6	pozink.	Závitové tyče 1000 mm	1/346
975	8.8		Závitové tyče 1000 mm	1/350
975	8.8	pozink.	Závitové tyče 1000 mm	1/351
975	A2		Závitové tyče 1000 mm	2/059
975	A4		Závitové tyče 1000 mm	3/016
975	Mosaz		Závitové tyče 1000 mm	4/026
975	Polyamid 6.6		Závitové tyče 1000 mm	5/010
975	Ocel	pozink. žlutá	Závitové vložky ENSAT	1/687
8140			Závitové vložky z drátu	6/016
8140			Závitové vložky z drátu	6/010
8140			Závitové vložky z drátu	6/012
8140			Závitové vložky z drátu	6/014
8140			Závitové vložky z drátu	6/017
ISO 1234	1.4301		Závlačky	2/009
ISO 1234	Ocel	pozink.	Závlačky	1/035
ISO 1234	Ocel	pozink.	Závlačky	1/033
94	1.4301		Závlačky	2/009
94	Ocel	pozink.	Závlačky	1/033
94	Ocel	pozink.	Závlačky	1/035
835	5.8		Závrtné šrouby	1/148
938	5.8		Závrtné šrouby	1/309
938	8.8		Závrtné šrouby	1/310
939	5.8		Závrtné šrouby	1/311
939	8.8		Závrtné šrouby	1/313
939	8.8	pozink.	Závrtné šrouby	1/314
417	14H		Závrtné šrouby s drážkou a čepem	1/077
ISO 7435	14H		Závrtné šrouby s drážkou a čepem	1/077
438	14H		Závrtné šrouby s drážkou a kruhovým zápichem	1/088
ISO 7436	14H		Závrtné šrouby s drážkou a kruhovým zápichem	1/088
ISO 4766	14H		Závrtné šrouby s drážkou a kuželovým koncem	1/117
551	14H		Závrtné šrouby s drážkou a kuželovým koncem	1/117
553	14H		Závrtné šrouby s drážkou a špičkou	1/119
ISO 7434	14H		Závrtné šrouby s drážkou a špičkou	1/119
	Ocel		Zykon kotva FZA	6/082
	Ocel		Zykon zarážecí kotva FZEA	6/084

Inhaltsverzeichnis Verbindungselemente nach DIN/ISO geordnet

DIN / ISO	Bezeichnung	Seite
1 A	Kegelstifte	1/002
1 B	Kegelstifte	1/004
7	Zylinderstifte	1/007, 2/002
39 E	Ballgriffe	1/011
84 A	Zylinderschrauben mit Schlitz	1/012, 1/016, 1/020, 1/023, 1/027, 2/004, 3/002, 4/002, 4/004, 5/002
84 A/C	Zylinderschrauben mit Schlitz	1/025
85 A	Flachkopfschrauben mit Schlitz	1/028, 1/030, 2/007, 4/005, 4/006, 5/003
93	Scheiben mit Lappen	1/032
94	Splinte	1/033, 1/035, 2/009
95	Limbsenk-Holzschrauben mit Schlitz	1/036, 2/011, 4/007
96	Halbrund-Holzschrauben mit Schlitz	1/037, 2/012, 4/008
97	Senk-Holzschrauben mit Schlitz	1/038, 2/013, 4/009
98 E	Ballgriffe	1/040
99 N	Kegelgriffe	1/041
125 A	Scheiben	1/042, 1/043, 1/044, 1/045, 1/046, 1/047, 1/048, 1/049, 1/050, 2/014, 3/003, 5/004
125 B	Scheiben	1/051, 1/052, 1/053, 1/054, 1/055, 4/010, 4/011
126	Scheiben	1/056
127 A	Federringe	1/057, 1/058, 1/059
127 B	Federringe	1/060, 1/061, 2/015, 3/004
128 A	Federringe	1/062, 1/063, 1/064, 2/016
134	Scheiben	1/065, 1/066
137 A	Federscheiben	1/067, 1/068
137 B	Federscheiben	1/069, 1/070, 2/017
186 A/B	Hammerschrauben	1/071
258	Kegelstifte	1/072
315	Flügelmuttern	1/073, 1/074, 4/012
316	Flügelsschrauben	1/075
319 C	Kugelknöpfe	5/005
404	Kreuzlochschrauben mit Schlitz	1/076
417	Gewindestifte mit Schlitz und Zapfen	1/077
427	Schaftschrauben mit Schlitz und Kegelkuppe	1/078
432	Scheiben mit Außennase	1/079, 1/080
433	Scheiben	1/081, 1/082, 2/018, 4/013
434	Scheiben	1/083, 1/084
435	Scheiben	1/085
436	Scheiben	1/086, 1/087
438	Gewindestifte mit Schlitz und Ringschneide	1/088
439 B	Sechskantmuttern	1/089, 1/090, 1/091, 1/092, 2/019, 3/005, 4/014
440 R	Scheiben	1/093, 1/094, 2/020
443 B	Verschlussdeckel	1/095
444 A	Augenschrauben	1/096
462	Sicherungsbleche mit Innennase	1/097
463	Scheiben mit 2 Lappen	1/099
464	Rändelschrauben	1/100
466	Rändelmuttern	1/101
467	Rändelmuttern	1/102
470	Verschlusscheiben	1/103
471	Sicherungsringe	1/104, 2/021
471/472	Sicherungsringe	1/110
472	Sicherungsringe	1/107, 2/023
479	Vierkantschrauben mit Kernansatz	1/111
508	Muttern für T-Nuten	1/112
525	Anschweißenden	1/113
529 E/F	Steinschrauben	1/114
546	Schlitzmuttern	1/115
547	Zweilochmuttern	1/116
551	Gewindestifte mit Schlitz und Kegelkuppe	1/117
553	Gewindestifte mit Schlitz und Spitze	1/119
557	Vierkantmuttern	1/121, 1/122
562	Vierkantmuttern	1/123, 1/124, 2/025
571	Sechskant-Holzschrauben	1/125, 2/026
580	Ringschrauben	1/127, 1/128, 2/027
582	Ringmuttern	1/129, 1/130, 2/028
603	Flachrundschrauben	1/131, 2/029
604	Senkschrauben mit Nase	1/133
605	Senkschrauben	1/134
609	Sechskant-Passschrauben	1/135
610	Sechskant-Passschrauben	1/137
653	Rändelschrauben	1/139
660	Halbrundniete	1/140, 4/015, 4/016
661	Senkniete	1/142, 4/017, 4/018
662	Linsenniete	1/143, 4/019, 4/020
705 A	Stellringe	1/144, 1/145, 2/031



DIN / ISO	Bezeichnung	Seite
705 B	Stellringe	1/146
787	Schrauben für T-Nuten	1/147
835	Stiftschrauben	1/148
906	Verschlusschrauben	1/149, 1/150, 1/151, 1/152
908	Verschlusschrauben	1/153, 1/154, 1/155, 1/156
910	Verschlusschrauben	1/157, 1/158, 1/159, 1/160
912	Zylinderschrauben mit Innensechskant	1/161, 1/169, 1/174, 1/176, 1/180, 1/181, 1/187, 1/189, 1/192, 1/200, 1/206, 1/209, 1/211, 2/032, 3/006
913	Gewindestifte	1/214, 1/217, 2/036
914	Gewindestifte	1/218, 1/220, 2/038
915	Gewindestifte	1/221, 2/039
916	Gewindestifte	1/223, 2/040
917	Sechskant-Hutmuttern	1/225, 1/226, 2/041
920	Flachkopfschrauben	1/227
921	Flachkopfschrauben	1/228
923	Flachkopfschrauben	1/229
928	Vierkant-Schweißmuttern	1/230
929	Sechskant-Schweißmuttern	1/231, 2/042
931	Sechskantschrauben mit Schaft	1/232, 1/237, 1/241, 1/243, 1/244, 1/247, 1/250, 1/253, 2/043, 3/009
933	Sechskantschrauben mit Gewinde bis Kopf	1/256, 1/261, 1/265, 1/268, 1/269, 1/273, 1/275, 1/277, 2/046, 3/011, 4/021, 5/006
934	Sechskantmuttern	1/279, 1/280, 1/281, 1/282, 1/283, 1/284, 1/285, 1/286, 1/287, 1/288, 1/289, 1/290, 1/291, 1/292, 1/293, 1/294, 1/295, 1/296, 1/297, 1/298, 1/299, 2/050, 3/014, 4/022, 4/023, 5/007
935	Kronenmuttern	1/300, 1/301, 1/302
936	Sechskantmuttern	1/303, 1/304, 1/305, 1/306
937	Kronenmuttern	1/307, 1/308
938	Stiftschrauben	1/309, 1/310
939	Stiftschrauben	1/311, 1/313, 1/314
960	Sechskantschrauben mit Schaft	1/315, 1/317, 1/319, 1/320
961	Sechskantschrauben mit Gewinde bis Kopf	1/321, 1/323, 1/325, 1/326
963 A	Senkschrauben mit Schlitz	1/327, 1/330, 1/333, 1/337, 2/051, 3/015, 4/024, 5/008
963 A/C	Senkschrauben mit Schlitz	1/335
964 A	Linsensenkschrauben mit Schlitz	1/338, 2/053, 5/009
965 A	Senkschrauben	1/339, 1/341, 1/342
965	Senkschrauben	2/055
966 A	Linsensenkschrauben	1/343, 1/344
966	Linsensenkschrauben	2/057
975	Gewindestangen 1000 mm	1/345, 1/346, 1/347, 1/348, 1/349, 1/350, 1/351, 1/352, 2/059, 3/016, 4/026, 5/010
979	Kronenmuttern	1/353, 1/354, 1/355, 1/356
980 V	Sechskantmuttern	1/357, 1/358, 2/060
981	Nutmuttern KM	1/359
982	Sechskantmuttern	1/361, 1/362, 2/061
985	Sechskantmuttern	1/363, 1/364, 1/365, 1/366, 1/367, 2/062
986	Sechskant-Hutmuttern	1/368, 2/063
988	Passscheiben	1/369
988	Stützscheiben S	1/375
1151 B	Drahtstifte rund	1/377
1152	Drahtstifte rund	1/378
ISO 1234	Splinte	1/033, 1/035, 2/009
1440	Scheiben	1/379, 1/380, 2/064
1471	Kegelkerbstifte	1/381
1472	Passkerbstifte	1/383
1473	Zylinderkerbstifte	1/385
1474	Steckerbstifte	1/387
1475	Knebelkerbstifte	1/388
1476	Halbrundkerbnägel	1/389, 2/065
1477	Senkkerbnägel	1/390
1480	Spannschlösser	1/391, 1/392, 1/393
1587	Sechskant-Hutmuttern	1/394, 1/395, 1/396, 2/066, 3/017, 4/027, 4/028, 5/011
1804	Nutmuttern	1/397
1816	Kreuzlochmuttern	1/399
1835 B	Spannschrauben	1/400
2093	Tellerfedern	1/401
ISO 2338	Zylinderstifte	1/402
3017	Schlauchschellen	6/024, 6/025, 6/026
ISO 4014	Sechskantschrauben mit Schaft	1/405, 1/407, 1/412, 1/415, 1/417, 1/419, 1/422, 1/425, 2/067, 3/018
ISO 4017	Sechskantschrauben mit Gewinde bis Kopf	1/427, 1/429, 1/434, 1/438, 1/441, 1/444, 1/446, 1/448, 2/069, 3/020, 4/029
ISO 4026	Gewindestifte	1/214, 1/217, 2/036
ISO 4027	Gewindestifte	1/218, 1/220, 2/038



DIN / ISO	Bezeichnung	Seite
ISO 4028	Gewindestifte	1/221, 2/039
ISO 4029	Gewindestifte	1/223, 2/040
ISO 4032	Sechskantmütern	1/449, 1/450, 1/451, 1/452, 1/453, 1/454
ISO 4035	Sechskantmütern	1/455, 1/456
ISO 4762	Zylinderschrauben mit Innensechskant	1/161, 1/169, 1/174, 1/176, 1/180, 1/181, 1/187, 1/189, 1/192, 1/200, 2/032, 3/006
ISO 4766	Gewindestifte mit Schlitz und Kegelkuppe	1/117
5406	Sicherungsbleche MB	1/457
6319 C	Kugelscheiben	1/459
6319 D	Kegelpfannen	1/460
6321	Auflagebolzen	1/461
6325	Zylinderstifte	1/462
6330	Sechskantmütern 1.5 d hoch	1/465
6331	Sechskantmütern 1.5 d hoch	1/466
6340	Scheiben	1/467
6796	Spannscheiben	1/468, 1/469
6797 A	Zahnscheiben	1/470, 1/471, 2/072
6797 I	Zahnscheiben	1/472, 1/473, 2/073
6797 V	Zahnscheiben	1/474, 1/475
6798 A	Fächerscheiben	1/476, 1/477, 2/074
6798 I	Fächerscheiben	1/478, 1/479, 2/075
6798 V	Fächerscheiben	1/480, 1/481
6799	Sicherungsscheiben	1/482, 1/483, 1/484, 2/076
6885 A	Passfedern	1/485, 1/489
6888	Scheibefedern	1/490
6912	Zylinderschrauben mit Innensechskant	1/491, 1/494, 1/496, 2/077
6921	Sechskantschrauben mit Flansch	1/498
6923	Sechskantmütern mit Flansch	1/499
ISO 7040	Sechskantmütern	1/500
ISO 7042	Sechskantmütern Typ FS	1/501
7337	Blindniete A2-Edelstahl Standard	6/086
7337	Blindniete Alu/Stahl Standard	6/087
7337	Blindniete Alu/Stahl Großkopf	6/089
7337	CAP-Blindniete Alu/Stahl Standard	6/085
7337	Blindniete PolyGrip Alu/Stahl Standard	6/092
7337	Blindniete Kupfer/Stahl Standard	6/090
7337	Blindniete Stahl/Stahl Standard	6/091
7337	Blindniete Alu/Stahl Senkkopf	6/093
7337	Blindniete Stahl/Stahl Senkkopf	6/094
7338 B	Niete	4/030
7338 C	Niete	4/031
7349	Scheiben	1/502, 1/503, 1/504, 2/079
ISO 7379	Pass-Schulter-schrauben mit Innensechskant	1/505, 1/507
ISO 7380-1	Linsenschrauben mit Innensechskant	1/508, 1/510, 2/080
ISO 7380-2	Linsen-Flanschkopfschrauben mit Innensechskant	1/512, 1/514, 2/081
ISO 7434	Gewindestifte mit Schlitz und Spitze	1/119
ISO 7435	Gewindestifte mit Schlitz und Zapfen	1/077
ISO 7436	Gewindestifte mit Schlitz und Ringschneide	1/088
7500	Gewindefurchende Schrauben	1/516, 1/517, 1/518, 1/519
7504	Bohrschrauben	1/520, 1/521, 1/522
7513 A	Gewinde-Schneidschrauben	1/523
7513 B	Gewinde-Schneidschrauben	1/524
7516 A	Gewinde-Schneidschrauben	1/525
7516 D	Gewinde-Schneidschrauben	1/526
7516 E	Gewinde-Schneidschrauben	1/527
7603 A	Dichtringe	4/032, 4/033, 4/034
7604 C/A	Verschlussschrauben	1/528
7965	Einschraubmütern	1/529
7967	Sicherungsmütern	1/530, 1/531
7971 C	Zylinder-Blechschraben	1/532, 2/082
7971 F	Zylinder-Blechschraben	1/534
7972 C	Senk-Blechschraben	1/535
7973 C	Linsensenk-Blechschraben	1/536
7976 C	Sechskant-Blechschraben	1/537, 2/083
7977	Kegelstifte	1/538
7978	Kegelstifte	1/539
7979 D	Zylinderstifte	1/541
7980	Federringe	1/543, 1/544, 2/084
7981 C	Linsen-Blechschraben	1/545, 2/085
7981 F	Linsen-Blechschraben	1/547, 1/548
7982 C	Senk-Blechschraben	1/549, 2/087
7983 C	Linsensenk-Blechschraben	1/550, 2/089
7984	Zylinderschrauben mit Innensechskant	1/552, 1/555, 1/558, 2/091
7984	Zylinderschrauben mit Innensechskant (ISR)	1/560
7985 A	Linsenschrauben	1/561, 1/562, 1/565, 1/568, 1/570, 1/572, 1/573, 2/093
7989	Scheiben	1/574, 1/575
7990	Sechskantschrauben	1/576
7991	Senkschrauben mit Innensechskant	1/577, 1/581, 1/584, 1/588
7993 A	Runddraht-Sprengringe	1/589
7993 B	Runddraht-Sprengringe	1/590
8140	Draht-Gewindeeinsätze	6/010, 6/012, 6/016, 6/017

DIN / ISO	Bezeichnung	Seite
8140	Draht-Gewindeeinsätze	6/014
ISO 8673	Sechskantmuttern	1/591, 1/592, 1/593
ISO 8674	Sechskantmuttern	1/594
ISO 8675	Sechskantmuttern	1/595, 1/596
ISO 8676	Sechskantschrauben mit Gewinde bis Kopf	1/597
ISO 8748	Spiralspannstifte	1/598
ISO 8750	Spiralspannstifte	1/600, 1/603
ISO 8752	Spannstifte	1/604, 1/609, 2/095
ISO 8765	Sechskantschrauben mit Schaft	1/610
9021	Scheiben	1/611, 1/612, 1/613, 1/614, 2/098, 3/022, 4/035, 5/012
ISO 10642	Senkschrauben mit Innensechskant	2/099, 3/023
ISO 12474	Zylinderschrauben mit Innensechskant	1/206, 1/209, 1/211
ISO 13337	Spannstifte	1/615
EN 14399-4	Sechskantmuttern HV	1/619
EN 14399-4	Sechskantschrauben HV	1/620
EN 14399-6	Scheiben HV	1/622
ISO 14581	Senkschrauben mit Innensechsrund (ISR)	1/623
EN 16983	Tellerfedern	1/401
74361 A	Kugelbundmuttern	1/624
74361 B	Flachbundmuttern	1/625
74361 C	Federringe	1/626

§ 1 Oblast působnosti a obecné zásady

1. Následující všeobecné obchodní podmínky pro Českou republiku (dále jen jako „obchodní podmínky“) jsou vydávány společností Ferdinand Gross Czech, s.r.o., se sídlem Praha 4 – Podolí, Ve Svahu 482/5, PSČ 14700, IČO: 282 03 763, zapsané v obchodním rejstříku vedeném Městským soudem v Praze, sp.zn. C 132550 (dále jen jako „naše společnost“ nebo také jen obecně jako „my“), k určení vzájemných práv a povinností v rámci smluvních závazkových vztahů se zákazníky, kteří jsou podnikateli majícími sídlo nebo místo podnikání v České republice a/nebo právnickými osobami, a to ve smyslu ustanovení § 20 zákona č. 89/2012 Sb., občanský zákoník, ve znění pozdějších předpisů (dále jen jako „občanský zákoník“), a to včetně státu Česká republika ve smyslu ustanovení § 21 občanského zákoníku (tyto osoby dále jen obecně jako „zákazník“ nebo jednotlivě jako „zákazník“).
2. Tyto obchodní podmínky platí potud, pokud na jejich použití a obsah bude řádně odkázáno a dále pouze v rozsahu, v jakém nebude příslušným smluvním ujednáním výslovně sjednáno a stanoveno jinak, případně pokud jejich užití nebude výslovně vyloučeno, a to jako celku nebo v rozsahu jejich vymezené části. To samé platí i pro případné užití obchodních podmínek vydávaných zákazníkem – nebude-li fakt jejich užití a jeho rozsah mezi naší společností a zákazníkem výslovně písemně ujednán, případně obchodní podmínky zákazníka se nepoužijí.
3. Obchodní podmínky jsou platné vždy ve znění platném ke dni, k němuž došlo ke skutečnosti zakládající jimi řízený závazek mezi naší společností a zákazníkem, byť by se jednalo o závazek dílčí, jako je například uzavření jednotlivé smlouvy v rámci vztahu obecně založeného a řízeného smlouvou rámcovou. Platné znění obchodních podmínek bude vždy zveřejněno a dostupné na internetových stránkách naší společnosti.
4. Veškerá právně relevantní komunikace mezi naší společností a zákazníkem k mezi nimi založenému a existujícímu smluvnímu závazkovému vztahu musí být vedena v písemné formě - to je v listinné podobě, případně elektronicky (e-mail, telefon aj.).
5. Tam, kde jsou k výslovným ustanovením obchodních podmínek nebo smlouvy doplňny odkazy na ustanovení právních předpisů, mají tato pouze vysvětlující význam. Pokud to tyto obchodní podmínky nebo smlouva výslovně nevyloučí nebo neurčí výslovně jinak, řídí se příslušný závazkový vztah mezi naší společností a zákazníkem příslušnými ustanoveními obecně závazných právních předpisů ve smyslu § 10 odst. 1 obchodních podmínek.

§ 2 Nabídka a uzavření smlouvy

1. Naše nabídky k prodeji zboží, jak jsou tyto činěné prostřednictvím zveřejňovaných katalogů, reklam či jiných neadresných způsobů jeho propagace, jsou nabídkami činěnými s výhradou vyčerpání zásob nebo ztráty naší schopnosti plnit tj. poskytnout předemtné zboží). Nabídky činěné adresně jsou nabídkami závaznými.
2. Objednávka zboží učiněná zákazníkem se považuje za závaznou nabídku na uzavření smlouvy, pokud obsahuje podstatné náležitosti příslušné smlouvy tak, aby tato smlouva mohla být uzavřena naším jednoduchým a nepodmíněným přijetím účinné nabídky a pokud z účinné nabídky plyne vůle zákazníka být smlouvou, jejíž uzavření navrhuje, vázán, bude-li nabídka námi přijata. K přijetí nabídky učiněné zákazníkem se stanovuje obecná lhůta v trvání 3 týdnů od jejího obdržení ze strany naší společnosti.
3. Přijmout nabídku, a to jak ze strany naší společnosti, tak ze strany zákazníka, je možné buď písemně, a to způsobem dle § 1 odst. 4. obchodních podmínek, anebo faktickým učiněním takového jednání, které představuje splnění závazku svédčícího té smluvní straně, která toto jednání činí (např. dodání zákazníkem objednaného zboží ze strany naší společnosti). I takové jednání je však třeba dokumentovat v písemné podobě, a to prostřednictvím potvrzení dodacího listu anebo faktury vystavené naší společností, znejičící na kupní cenu dodávaného zboží. Účinnost uzavření příslušné smlouvy se pro tyto případy stanoví k okamžiku potvrzení dodacího listu nebo faktury.
4. Výslovně se vylučuje užití ustanovení §§ 1799 a 1800 občanského zákoníku.

§ 3 Ceny a platební podmínky

1. Pokud nebude v individuálním případě sjednáno jinak, platí takové ceny zboží nabízeného naší společností a s ním případně spojených služeb, jak tyto budou k okamžiku uzavření příslušné smlouvy uveřejněny v toho času platných propagačních materiálech naší společnosti (pro tyto účely se za takové materiály považují veškeré katalogy, reklamní materiály nebo ceny). Ceny jsou zásadně stanoveny v měně EUR a je k nim vždy nutno připočítat zákonnou daň z přidané hodnoty, náklady balení a u dodávek s místem dodání ve třetích zemích rovněž cla a jiné celní či administrativní poplatky.
2. Bude-li sjednána dodací lhůta v trvání delším než 4 měsíce od uzavření příslušné smlouvy mezi námi a zákazníkem, bude naše společnost oprávněna domáhat se vůči zákazníkovi obnovení jednání o smlouvě, pokud by v mezidobí od okamžiku uzavření smlouvy a dodání předmětného zboží došlo k podstatné změně okolností za kterých byla smlouva uzavřena, která by založila ve vzájemných právech a povinnostech smluvních stran zvlášť hrubý nepochopitelný znevýhodňující náš společnost, nebylo-li možné takovou změnu rozumně předpokládat ani ovlivnit a skutečnost zakládající takovou změnu poměrů nastala až po uzavření smlouvy, anebo se nám stala až po uzavření smlouvy známou.
3. Naše společnost si pro případy, kdy bude zákazníkem objednáno zboží v množství neodpovídajícím úplným balením, v nichž je objednané zboží prodáváno (a nejedná-li se o zboží prodávané kusově), vyhrazuje možnost dodat a účtovat větší množství zboží než bylo objednáno, tak, aby byla dodávána vždy celistvá balení (tzv. „pravidlo minimálního množství“), případně dodat zboží v objednaném množství a účtovat příplatek za nedodržení pravidla minimálního množství. Tím není obecně dotčena výhrada přípustné množství odchylky ve smyslu § 5 odst. 5. obchodních podmínek níže.
4. Je-li zboží výslovně objednáno zákazníkem spolu s expedicí, je tento ná rámec výše uvedených nákladů povinen dále uhradit přepravu z našeho centrálního skladu umístěného v sídle naší mateřské společnosti v obci Leinfelden – Echterdingen ve Spolkové republice Německo (dále jen „naš centrální sklad“), a to buď v ceně individuálně sjednané a při absenci takového ujednání určené paušálně dle hodnot zveřejněných prostřednictvím příslušné tabulky naší společnosti. Bude-li zákazník požadovat pojištění přepravy, hradí rovněž náklady tohoto pojištění, stejně jako případně nutná cla a jiné celní či administrativní poplatky.
5. Oproti dodání zboží bude ze strany naší společnosti vždy vystavena faktura znejičící na částku kupní ceny dodaného zboží s připočtením nákladů služeb s tím souvisejících anebo výslovně zákazníkem spolu se zbožím objednaných, jsou-li tyto poskytovány prostřednictvím naší společnosti, případně našich smluvních poskytovatelů. Splatnost závazků, k nimž budou faktury vystavovány, bude určena v délce 10 dní ode dne vystavení příslušné faktury, případně ode dne potvrzení nebo převzetí objednaného zboží zákazníkem, nastane-li tento později, respektive, bude-li příslušná faktura vystavena k takovému okamžiku, že den potvrzení nebo převzetí zboží zákazníkem nastane později. Závazek zákazníka deklarovaný příslušnou fakturou bude považován za splněný ke dni připsání příslušné platby zákazníka na určený účet naší společnosti, případně ke dni potvrzení zákazníkem účinné hotovostní platby (bude-li v daném případě vzhledem k fakturované částce a s přihlednutím k ustanovení příslušných právních předpisů hotovostní platba přípustná), anebo při platbě šekem či poukázkou ke dni jejich proplacení, respektive potvrzení přijetí.
6. Bude-li se zákazník ujednáno poskytnutí slevy, bude tato v případě, že veškeré do té doby vzniklé pohledávky naší společností za příslušným zákazníkem budou vedeny jako uhrazené, případně při splnění dalších sjednaných podmínek, poskytnuta jako rabat ve výši 2 % z částky fakturované za dodané zboží.
7. Pokud nebude závazek zákazníka za naší společností ve výši dle jí vystavené faktury řádně splněn, a to nejpozději v den splatnosti této faktury, zákazník se ke dni následujícím po dni splatnosti vystavené faktury dostane do prodlžení se splněním tohoto závazku, respektive se zaplacením částky, na kterou zni předmětná faktura.



Z titulu tohoto prodlení náleží naší společnosti nad rámec částky nárokové příslušnou fakturu také v čase rostoucí příslušenství, které představují úroky z prodlížení v zákonné výši, tj. ve výši určené dle nařízení vlády č. 351/2013 Sb. V případě prodlížení zákazníka s úhradou jakéhokoliv splatného závazku vůči naší společnosti je naše společnost oprávněna okamžitě odstoupit od jakýchkoliv dosud se zákazníkem uzavřených smluv, a to, vždy vzhledem k okolnostem daného případu, jak s účinky od počátku, tak s účinky do budoucna. K okamžiku vzniku prodlížení zákazníka s úhradou jakéhokoliv jeho závazku za naší společnost se stávají splatnými rovněž jakékoliv jiné jeho závazky vůči naší společnosti.

8. Zákazník není bez výslovného souhlasu naší společnosti oprávněn započítávat jakékoliv své nároky na závazky, které má vůči naší společnosti, ani mu nenáleží zadržovací právo k jakémukoliv zboží dodanému naší společností, pokud toto nebylo řádně uhrazeno, ledaže je jeho nárok přiznán orgánem veřejné moci nebo byl naší společností písemně uznán a je tak nesporný. Tím nejsou dotčena práva zákazníka z vadného plnění ve smyslu § 7 těchto obchodních podmínek.
9. Pokud po uzavření smlouvy mezi námi a naším zákazníkem nastanou takové skutečnosti, v důsledku kterých bude lze mít důvodné za to, že řádné splnění závazku zákazníka vůči naší společnosti z této smlouvy je zásadně ohroženo (např. v důsledku zahájení insolvenčního řízení proti příslušnému zákazníkovi) je naše společnost oprávněna okamžitě odstoupit od uzavřené smlouvy.

§ 4 Dodací lhůta a prodlení s dodáním zboží

1. Termín dodání zboží objednaného zákazníkem, respektive lhůta k jeho dodání, bude individuálně určena v potvrzení zákazníkem učiněné objednávky ze strany naší společnosti. Bude-li zboží objednáno s expedicí z našeho skladu, považuje se za okamžik dodání zboží jeho předání k přepravě, případně, bude-li tak výslovně sjednáno, okamžik jeho převzetí zákazníkem či jím k tomu pověřenými osobami na jiném sjednaném místě. V případě, kdy bude zákazník objednané zboží, které nebude skladem a jeho dodání bude naší společností zajišťováno prostřednictvím třetích osob, považuje se zboží za dodané k okamžiku, k němuž je příslušná třetí osoba předá k přepravě anebo k němuž bude zákazníkem či jím pověřenými osobami u těchto třetích osob či na jiném sjednaném místě převzato.
2. Nebude-li naše společnost schopna doručit objednané zboží v termínu se zákazníkem sjednaném, respektive ve sjednané lhůtě, a to aniž by tento stav zavinila, oznámí tuto skutečnost bez zbytečného odkladu příslušnému zákazníkovi a tomuto rovněž sdělí náhradní termín dodání objednaného zboží, resp. o jakou dobu bude třeba prodloužit sjednanou lhůtu k jeho dodání. Nebude-li možné dodat zákazníkovi objednané zboží ani k náhradnímu termínu, resp. v náhradní lhůtě, je naše společnost oprávněna od smlouvy odstoupit, a to v plném či částečném rozsahu. Jakékoliv plnění zákazníka k úhradě jeho závazků z příslušné smlouvy poskytnuté naší společností do okamžiku odstoupení od smlouvy pro výše uvedené důvody, bude vráceno zákazníkovi. Za naší společností nezávislé případy prodlížení s dodáním objednaného zboží budí zejména, nikoliv však vylučně, považovány případy působení vyšší moci či prodlížení třetích osob (subdodavatelů) s dodáním zboží naší společností dále nabeného zákazníkům.
3. V ostatních případech prodlížení naší společnosti s dodáním objednaného zboží než jsou případy stanovené předchozím odstavcem tohoto § 4 obchodních podmínek má příslušný zákazník nárok na smluvní pokutu ve výši 0,5 % z netto ceny zboží (tj. ceny bez připočtení daní, poplatků a jiných souvisejících nákladů), s jehož dodáním je naše společnost v prodlížení, a to za každý celý týden trvání takového prodlížení (tj. sedm kalendářních dnů po sobě jdoucích). Tato smluvní pokuta představuje paušální náhradu škody způsobené prodlížením a lze ji nárokovat nejdříve ode dne písemné urgence o dodání předmětného zboží. Prokáže-li naše společnost v případě, kdy zákazník uplatní nárok na smluvní pokutu pro prodlížení naší společností s dodáním objednaného zboží v souladu s tímto odstavcem tohoto § 4 obchodních podmínek, že skutečná škoda tohoto zákazníkovi prodlížením naší společností způsobená má nižší hodnotu, než jakou představuje částka uplatněné smluvní pokuty, náleží mu náhrada škody v tomto prokázané nižší výši a dále bude-li naší společností

v popsaném případě prokázána, že prodlížením s dodáním objednaného zboží nebyla způsobena žádná škoda, smluvní pokuta zákazníkovi nenáleží.

4. V případech výslovně neupravených v rámci předchozích odstavců tohoto § 4 obchodních podmínek nejsou jejich ustanovení dotčena práva zákazníkovi uvedená v § 8 obchodních podmínek ani jejich a naše zákonná práva.

§ 5 Dodání zboží, přechod nebezpečí škody na zboží

1. Zboží je dodáváno, není-li výslovně v konkrétním případě sjednáno jinak, prostřednictvím jeho převzetí zákazníkem či sjednaným dopravcem v prostorách našeho centrálního skladu, a to ke dni sjednanému jako den dodání, či nejspozději ke dni následujícímu po dni oznámení o možnosti převzetí zboží učiněnému naší společností vůči příslušnému zákazníkovi. Okamžikem dodání je okamžik předání zboží zákazníkovi či sjednanému dopravci v našem centrálním skladu.
2. Nebezpečí škody na dodávaném zboží přechází na zákazníka, není-li opět výslovně sjednáno jinak, okamžikem předání zboží přímo zákazníkovi nebo sjednanému dopravci v našem centrálním skladu.
3. Dostane-li se kupující do prodlížení s převzetím zboží, má naše společnost počínaje prvním dnem takového prodlížení nárok na smluvní pokutu ve výši 0,5 % z částky faktury vystavené naší společností oproti příslušnému zákazníkovi k uplatnění nároku na úhradu celkových nákladů souvisejících s koupí zboží, s jehož převzetím je zákazník v prodlížení, a to za každý celý týden trvání takového prodlížení (tj. sedm kalendářních dnů po sobě jdoucích). Uplatněním nároku výše na uvedenou smluvní pokutu nejsou dotčeny další nároky naší společnosti na náhradu škody způsobené prodlížením zákazníka s převzetím zboží, a to v rozsahu, v jakém taková škoda bude prokazatelně přesahovat výši škody nahrazenou prostřednictvím smluvní pokuty. Prokáže-li zákazník, že naší společností nevznikla jeho prodlížením s převzetím zboží žádná škoda anebo škoda v podstatně nižší výši, než jak tato byla naší společností nárokována, povinnosti k náhradě škody se zprostí, případně tuto nahradí v jím prokázané (nižší) výši.
4. Dělení celkového množství zákazníkovi objednaného zboží do dílčích dodávek je možné pouze na základě výslovného ujednání mezi zákazníkem a naší společností, a pouze pokud tím naší společnosti nevznikají významné vícenáklady.
5. Naše společnost si vyhrazuje právo a zákazníci souhlasí, že jimi objednané zboží může vykazovat drobné odchylky v technickém a strojním provedení, pokud tím nejsou dotčeny trvanlivost vlastností zboží. U zboží vyráběného na zakázku si naše společnost vyhrazuje právo a zákazníci souhlasí, že takové zboží může být dodáno s množstevní odchylkou v hodnotě 10 %, a to představující jak překročení, tak i nedodržení objednaného množství předmětného zboží.
6. Zboží bude naší společností pojištěno pouze na výslovnou žádost příslušného zákazníka, a to v jím žádaném rozsahu a na jeho náklady.
7. Naše společnost nebude přijímat k zpětnému odběru žádné obaly dodávaného zboží, s výjimkou tzv. europalet.
8. Vracení dodaného zboží, které netrpí vadami, je možné jen s předchozím písemným souhlasem naší společnosti, přičemž tato si vyhrazuje právo nárokovat poplatek za vrácení ve výši 25 % z částky faktury vystavené naší společností oproti příslušnému zákazníkovi k uplatnění nároku na úhradu celkových nákladů souvisejících s koupí takto vráceného zboží. Bude-li s příslušným zákazníkem sjednáno převzetí vráceného bezvadného zboží mimo náš centrální sklad, je naše společnost oprávněna rovněž nárokovat náklady na dopravu z místa převzetí vráceného zboží do našeho centrálního skladu.

§ 6 Výhrada vlastnictví

1. Nebude-li výslovně sjednáno jinak, vyhrazuje si naše společnost vlastnické právo k veškerému dodávanému zboží, a to až do úplného zaplacení jeho kupní ceny.
2. Se zbožím zajištěným výhradou vlastnictví dle předchozího odstavce tohoto § 6 obchodních podmínek nesmí být před plným uhrazením jeho kupní ceny jakkoliv právně disponováno v rozsahu přesahujícím činnosti dle odst. 4. tohoto § obchodních podmínek, zejména toto nesmí být příslušným zákazníkem zatíženo právy třetích osob. V případě, kdy by za trvání výhrady vlastnictví dle předchozího odstavce tohoto § 6 obchodních pod-



mínek bylo vůči příslušnému zákazníkovi zahájeno insolvenční řízení či by jakákoliv třetí osoba získala dispozici se zbožím, k němuž se váže výhrada vlastnictví naší společnosti, je příslušný zákazník povinen naší společností písemně informovat o takových skutečnostech. Obdobně je zákazník povinen naší společností písemně informovat tehdy, bude-li za trvání výhrady vlastnictví jí dotčené zboží zničeno či poškozeno. Za trvání výhrady vlastnictví je zákazník rovněž povinen prokazatelně informovat jakékoliv třetí osoby, které budou uplatňovat nároky na zboží dotčené výhradou vlastnictví naší společnosti, o vlastnickém právu naší společnosti.

3. Bude-li ze strany zákazníka závažným způsobem porušena uzavřená smlouva, je naše společnost oprávněna od uzavřené smlouvy ve smyslu příslušných ustanovení občanského zákoníku odstoupit, a to, vzhledem k okolnostem daného případu, jak s účinností od počátku, tak do budoucna. Bude-li závažné porušení smlouvy ze strany příslušného zákazníka spočívat v neuhrazení kupní ceny zboží a souvisejících nároků naší společnosti ve sjednané lhůtě, je naše společnost oprávněna od smlouvy odstoupit pouze v případech, nebude-li kupní cena objednaného zboží uhrazena ani v dodatečně přiměřené lhůtě, kterou příslušnému zákazníkovi prokazatelně určí.
4. Za trvání výhrady vlastnictví naší společnosti jsou zákazníci oprávněni s touto výhradou dotčeným zbožím disponovat pouze v rozsahu odpovídajícím jejich běžné podnikatelské činnosti, zejména jsou oprávněni takové zboží dále zpracovávat či jej zpracovávat. Zákazníci se tímto zavazují, bez zbytečného odkladu po jejich vzniku postoupit nám veškeré své pohledávky vůči třetím osobám odvozené z právních jednání dle tohoto odstavce tohoto § 7 obchodních podmínek za trvání výhrady vlastnictví. V případě jakékoliv prodlení třetích osob v postavení dlužníků z postoupených pohledávek je naše společnost oprávněna oznámit těmto třetím osobám fakt postoupení příslušné pohledávky a tuto náleží vymáhat vlastním jménem. Postoupení pohledávek dle tohoto odstavce tohoto § 7 obchodních podmínek zaniká k okamžiku splnění postoupené pohledávky příslušnou třetí osobou anebo úplným zaplacením kupní ceny dodaného zboží příslušným zákazníkem.

§ 7 Práva z vadného plnění

1. Není-li níže případně stanoveno jinak, řídí se práva z vadného plnění příslušnými ustanoveními občanského zákoníku (zejména ustanoveními jeho § 1914 a následujícími a jeho § 2099 a následujícími).
2. Naše společnost zásadně odpovídá za takové vady dodávaného zboží, které spočívají v horší než naší společností tvrzené či výslovně s příslušným zákazníkem sjednané jakosti a horším než tvrzeném či sjednaném provedení, s výjimkou drobných odlišností provedení, jež si naše společnost vyhrazuje dle § 5 odstavce 5. obchodních podmínek výše, stejně jako za vady spočívající v odlišnostech množstevních, mimo přípustnou množstevní odchylku ve smyslu § 5 odstavce 5. obchodních podmínek výše. Není - li mezi naší společností a zákazníkem výslovně ujednána jakost a provedení dodávaného zboží, určí se tato dle účelu, za kterým má dodávané zboží sloužit dle smluvního ujednání, případně dle účelu za kterým takové zboží jako zboží dodávané obvykle slouží.
3. V případě, že je dodané zboží vadné, je kupující oprávněn tyto vady uplatnit ve lhůtě 24 měsíců od koupe příslušného zboží (tj. od jeho převzetí zákazníkem nebo jím pověřeným dopravcem) prostřednictvím reklamace. Tato lhůta je zachována i tehdy, kdy je zákazníkem učiněno písemné oznámení o vadách. Příslušný zákazník je povinen vadné zboží v takovém případě bez zbytečného prodlení doručit do našeho centrálního skladu. Bude-li následně vada skutečně zjištěna a reklamace tudíž sledována oprávněnou, naše společnost mimo plnění nahrazující původní vadné plnění (dále jen jako „náhradní plnění“) nahradí předmětného zákazníkovi rovněž veškeré jím prokázané náklady vynaložené na zaslání reklamovaného zboží do našeho centrálního skladu.
4. Druh náhradního plnění poskytovaného zákazníkovi z titulu vad zboží dodaného naší společností budiž určen v návaznosti na intenzitu a rozsah příslušných vad ve smyslu a za podmínek ustanovení § 2106 a následujících občanského zákoníku.
5. Ve výjimečných případech, zejména tehdy, hrozí-li v důsledku vad dodaného zboží vznik škody mimořádného rozsahu, nebo byla-li by pro ně ohrožena obecná bezpečnost, je příslušný zákazník oprávněn tyto vady odstranit vlastní činností. Veškeré

prokázané náklady, které příslušný zákazník vynaložil na odstranění takových vad, nahradí naše společnost, pokud tyto budou uplatněny bez zbytečného odkladu poté, co budou vynaloženy, nebo poté co to bude objektivně možné. Prokáže-li naše společnost bez zbytečného dokladu po oznámení domněných vad dodaného zboží zákazníkem, které tento nahradil vlastní činností ve smyslu tohoto odstavce tohoto § 7 obchodních podmínek, že zboží vadné nebylo, zprostí se povinnosti k náhradě nákladů vynaložených příslušným zákazníkem k odstranění domněných vad dodaného zboží.

§ 8 Ostatní odpovědnost naší společnosti

1. Není-li níže stanoveno jinak, nebo nebude - li výslovně něco jiného sjednáno, je naše společnost odpovědná vůči zákazníkům, a to v rámci smluvních i mimosmluvních vztahů s nimi, v rozsahu dle příslušných ustanovení občanského zákoníku (tj. ustanovení jeho § 2894 a násl.) a příslušných veřejnoprávních předpisů.
2. Naše společnost zejména nese plnou odpovědnost za jakékoliv prokázané újmy (jak ve smyslu újmy na majetku, tak ve smyslu ušlého zisku, jakož i nemajetkové újmy) úmyslné způsobené zákazníkům, a to jak naší společností samou, tak jejím jménem, jakož i za takové škody, které budou naší společností nebo jejím jménem zákazníkům způsobeny z hrubé nedbalosti.
3. Za újmu způsobenou zákazníkům nebo třetím osobám z obecné nedbalosti, nebude-li se jednat o újmu na přirozených právech, nese naše společnost odpovědnost, přičemž zákazníci mohou na vědomí, že přistoupením k těmto obchodním podmínkám se výslovně vzdávají svého práva na náhrady újmy způsobené naší společností z obecné nedbalosti.
4. Bude-li újma způsobená naší společností zákazníkovi, a to i újma způsobená z obecné nedbalosti ve smyslu § 8 odst. 3. obchodních podmínek, představovat závažné porušení smlouvy, je zákazník oprávněn od smlouvy odstoupit při zachování všech dalších s tím souvisejících práv dle příslušných ustanovení občanského zákoníku a těchto obchodních podmínek.

§ 9 Promíčení

1. Obecná promíčení lhůta veškerých nároků, a to jak naší společností, tak zákazníkovi, vyplývajících ze vzájemných smluvních či jiných vztahů, činí 1 rok.
2. Přistoupením k těmto obchodním podmínkám ze strany zákazníka platí promíčení lhůta v délce dle předchozího odstavce tohoto § 9 obchodních podmínek za výslovně sjednanou.

§ 10 Rozhodné právo, soudní příslušnost a závěrečná ustanovení

1. Tyto obchodní podmínky, jakož i veškeré smluvní vztahy mezi naší společností a zákazníky, pro které tyto obchodní podmínky byly přijaty, se řídí právem České republiky. Výslovně se vylučuje použití Úmluvy OSN o smlouvách o mezinárodní koupi zboží (CISG, tzv. Vídeňské úmluvy), Newyorské úmluvy a dalších normativních aktů mezinárodního obchodního práva vydaných, zejména, nikoliv však vylučně, Komisí OSN pro mezinárodní obchodní právo (UNCITRAL).
2. Veškeré spory vzniklé ze smluvních a jiných vztahů mezi naší společností a jejími zákazníky, na které se vztahují tyto obchodní podmínky, budou rozhodovány Obvodním soudem pro Prahu 4, bude-li pro daný typ sporu ve smyslu příslušných ustanovení zákona č. 99/1963 Sb., občanský soudní řád (dále jen „občanský soudní řád“), dána k rozhodnutí v prvním stupni věcná příslušnost okresního soudu, anebo Městským soudem v Praze, bude-li k rozhodnutí v prvním stupni občanským soudním řádem dána věcná příslušnost krajského soudu.
3. Pokud tyto obchodní podmínky či smlouvy mezi naší společností a zákazníkem, na kterou se tyto obchodní podmínky vztahují, obsahovaly mezeru či neúplná ujednání, použijí se taková zákonná ustanovení, které vzhledem k jejich účelu a smyslu jsou nejlepše s tyto mezeru zaplnit.

Stav ke dni 03.09.2019

Společnost je společností s ručením omezením se sídlem v Praze, rejstříkový soud v Praze.
Jednatel: Dipl.-Volk. Gerald Hering a Thomas Erb



Šrouby s vnitřním šestihranem/šestioválem

ISO 14581

08.8 1/623



ISO 10642

A2 2/099
A4 3/023



DIN 1835 B

10.9 1/400

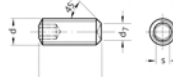

DIN 6912

08.8 1/491
010.9 1/496
A2 2/077

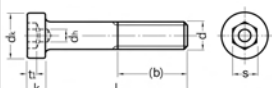

ISO 7379

012.9 1/505

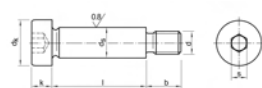

ISO 7380-1

010.9 1/508
A2 2/080

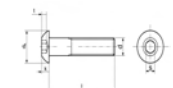

ISO 7380-2

010.9 1/512
A2 2/081

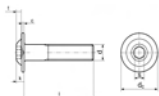

DIN 7984

08.8 1/560

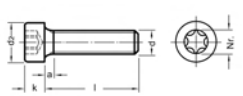

DIN 7984

08.8 1/552
010.9 1/558
A2 2/091

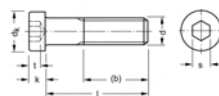

DIN 7991

08.8 1/577
010.9 1/584



DIN 912 / ISO 12474

8.8 1/206
10.9 1/209
12.9 1/211



DIN 912 / ISO 4762

8.8 1/161 A4 3/006
10.9 1/181
12.9 1/192
A2 2/032

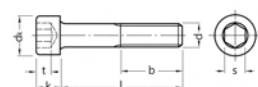

DIN 912 / ISO 4762

8.8 1/180



Šrouby s válcovou hlavou a vnitřním šestihranem

100 1/674

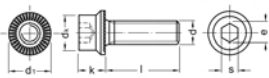

Vnitřní šestiovál (ISR) A

8.8 1/681

Šrouby s šestihrannou hlavou

ISO 4014

5.6 1/405 A4 3/018
 8.8 1/407
 10.9 1/419
 A2 2/067

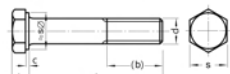

ISO 4017

5.6 1/427 A4 3/020
 8.8 1/429 Ms 4/029
 10.9 1/444
 A2 2/069



DIN 609

8.8 1/135

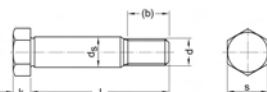

DIN 610

8.8 1/137

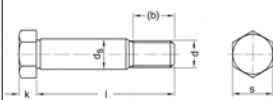

DIN 6921

8.8 1/498

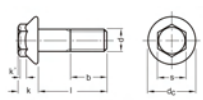

DIN 7990 Mu

4.6 1/576

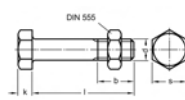

ISO 8676

8.8 1/597

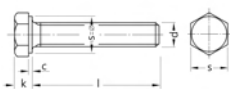

ISO 8765

8.8 1/610

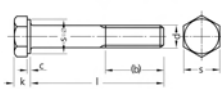

DIN 931

8.8 1/232
 10.9 1/247
 A2 2/043
 A4 3/009

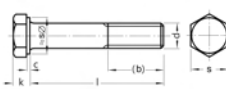

DIN 933

8.8 1/256 Ms 4/021
 10.9 1/273 PA 5/006
 A2 2/046
 A4 3/011



DIN 961

8.8 1/321
 10.9 1/325



DIN 960

8.8 1/315
 10.9 1/319

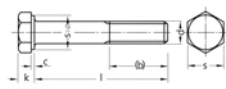

Šrouby se šestihrannou hlavou a přírubou

100 1/675

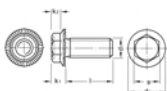

Závitové kolíky, uzavírací šrouby

DIN 417 / ISO 7435

14H 1/077



DIN 427

14H 1/078



DIN 438 / ISO 7436

14H 1/088

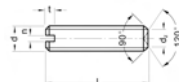

DIN 551 / ISO 4766

14H 1/117



DIN 553 / ISO 7434

14H 1/119

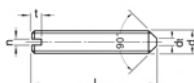

DIN 7603 A

Al 4/032
Cu 4/033



DIN 7604 A

St 1/528

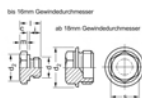

DIN 914 / ISO 4027

45H 1/218
A2 2/038

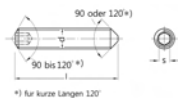

DIN 913 / ISO 4026

45H 1/214
A2 2/036

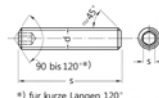

DIN 915 / ISO 4028

45H 1/221
A2 2/039

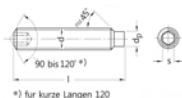

DIN 916 / ISO 4029

45H 1/223
A2 2/040

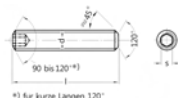

DIN 906

St 1/149

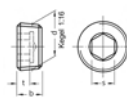

DIN 908

St 1/153

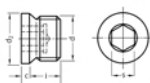

DIN 908

St 1/155

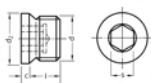

DIN 910

St 1/157

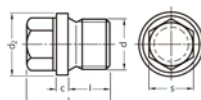

Šrouby s křížovou drážkou nebo drážkou

DIN 404

5.8 1/076

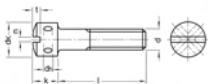

DIN 7985 A

4.8 1/562
8.8 1/573
A2 2/093

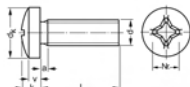

DIN 7985 A

4.8 1/561



DIN 84 A

4.8 1/012 PA 5/002
8.8 1/027
A2 2/004
A4 3/002

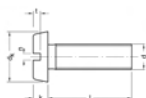

DIN 84 A

Ms 4/002

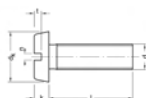

DIN 84 A/C

5.8 1/025

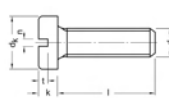

DIN 85 A

Ms 4/005



DIN 85 A

4.8 1/028
A2 2/007
PA 5/003

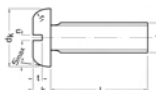

DIN 921

5.8 1/228



DIN 923

5.8 1/229

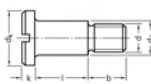

DIN 920

4.8 1/227

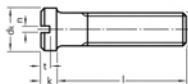

DIN 963 A

4.8 1/327 Ms 4/024
8.8 1/337 PA 5/008
A2 2/051
A4 3/015

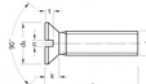

DIN 963 A/C

5.8 1/335

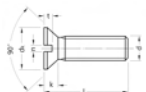

DIN 964 A

4.8 1/338
A2 2/053
PA 5/009

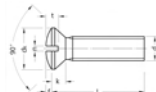

DIN 965 A

4.8 1/342



DIN 965 A

4.8 1/339
A2 2/055



DIN 966 A

4.8 1/343
A2 2/057



Ploché kruhové šrouby s drážkou

4.8 1/633

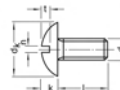

Šrouby HV, matice HV, spony HV

EN 14399-4

10.9 1/620



EN 14399-4

10 1/619

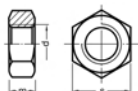

EN 14399-6

300HV 1/622



Ostatní šrouby

DIN 1480

St 1/393



DIN 1480

St 1/392

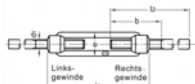

DIN 1480

St 1/391



DIN 186 A/B

4.6 1/071

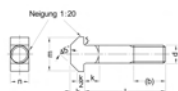

DIN 316

GT 1/075

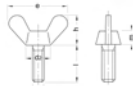

DIN 444 A

4.6 1/096

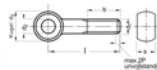

DIN 464

St 1/100

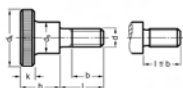

DIN 479

St 1/111

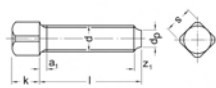

DIN 525 Mu

3.6 1/113

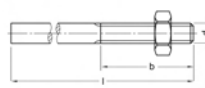

DIN 529 E/F Mu

3.6 1/114

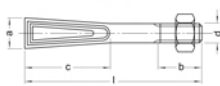

DIN 580

C15E 1/127
A2 2/027

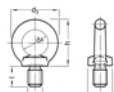

DIN 653

5.8 1/139

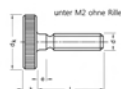

DIN 603

A2 2/029

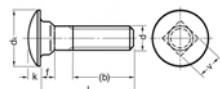

DIN 603 Mu

St 1/131

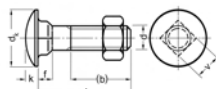

DIN 604 Mu

4.6 1/133

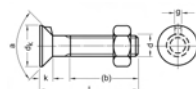

DIN 605 Mu
 4.6 1/134

DIN 787
 8.8 1/147

DIN 835
 5.8 1/148

DIN 938
 5.8 1/309
 8.8 1/310

DIN 939
 5.8 1/311
 8.8 1/313

DIN 975
 4.6 1/349

DIN 975
 4.6 1/345 A4 3/016
 8.8 1/350 Ms 4/026
 10.9 1/352 PA 5/010
 A2 2/059

Šrouby s okem
 4.8 1/673

Tyče s lichoběžníkovým závitem 1000 mm
 St 1/678



Šrouby do plechu, samořezné, se zásekem

DIN 7504 K

St 1/520

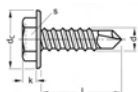

DIN 7504 N

St 1/521

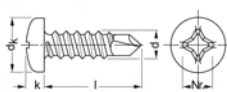

DIN 7504 P

St 1/522

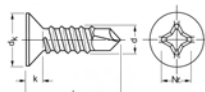

DIN 7971 C

St 1/532
A2 2/082

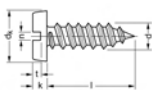

DIN 7971 F

St 1/534

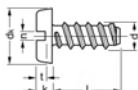

DIN 7972 C

St 1/535

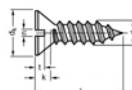

DIN 7973 C

St 1/536

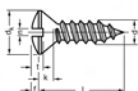

DIN 7976 C

St 1/537
A2 2/083

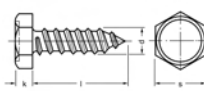

DIN 7981 C

St 1/545
A2 2/085

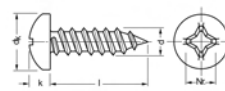

DIN 7981 F

St 1/547

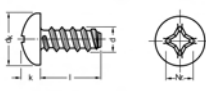

DIN 7982 C

St 1/549
A2 2/087

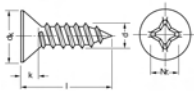

DIN 7983 C

St 1/550
A2 2/089

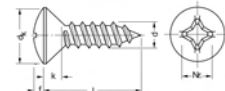

Zářezové šrouby typ 1

St 1/686

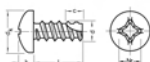

Zářezové šrouby typ 1

St 1/685

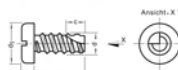

Závitořzné a tvarovací šrouby

DIN 7500 DE

St 1/519

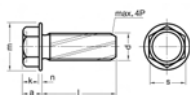

DIN 7500 ME

St 1/518



DIN 7500 PE

St 1/517

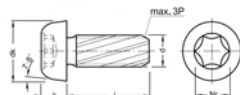

PT šroub

St 1/650



DIN 7500 CE

St 1/516

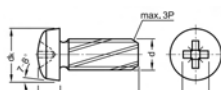

DIN 7516 D

St 1/526

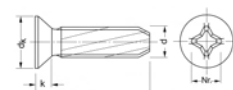

PT šroub

St 1/651

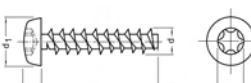

PT šroub

St 1/652

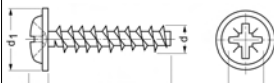

DIN 7513 A

St 1/523



DIN 7513 B

St 1/524

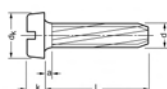

DIN 7516 A

St 1/525



PT šroub

St 1/653

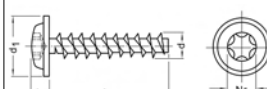

DIN 7516 E

St 1/527



Vruty

DIN 571

St 1/125
A2 2/026

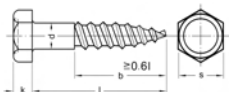

DIN 95

St 1/036
A2 2/011

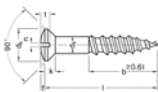

DIN 95

Ms 4/007

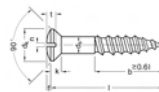

DIN 96

St 1/037
A2 2/012
Ms 4/008

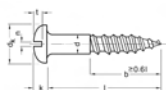

DIN 97

St 1/038
A2 2/013
Ms 4/009

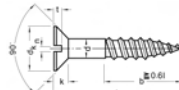

Šrouby do dřevotřískových desek Půlkulová hlava (Pan-Head)

St 1/659

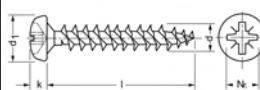

Šrouby do dřevotřískových desek Zápustná hlava

St 1/665



Šrouby do dřevotřískových desek Zápustná hlava

St 1/672



Šrouby do dřevotřískových desek Zápustná hlava

St 1/670



Šrouby do dřevotřískových desek Zápustná hlava

St 1/667



Šrouby do dřevotřískových desek Zápustná hlava

A2 2/106



Šrouby do dřevotřískových desek Zápustná hlava

St 1/661
A2 2/105

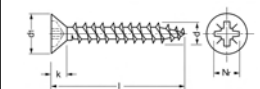

Tyčové šrouby

St 1/679

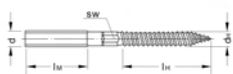

Matice

DIN 1587

St 1/394 PA 5/011
 A2 2/066
 A4 3/017
 Ms 4/027

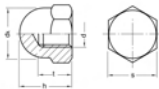

DIN 1804

St 1/397

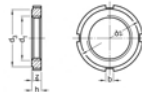

DIN 1816

St 1/399

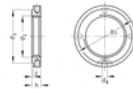

DIN 315

GT 1/073
 Ms 4/012



DIN 439 B

04 1/089
 A2 2/019
 A4 3/005
 Ms 4/014

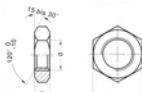

DIN 466

14H 1/101

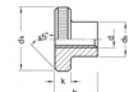

ISO 4032

8 1/449
 10 1/452
 6AU 1/453



ISO 4035

04 1/455

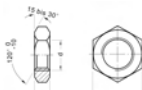

DIN 467

14H 1/102

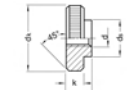

DIN 546

St 1/115

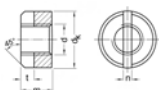

DIN 547

St 1/116

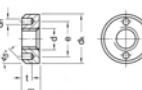

DIN 557

5 1/121



DIN 562

04 1/123
 A2 2/025



DIN 582

C15E 1/129
 A2 2/028

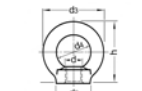

DIN 6330 B

10 1/465

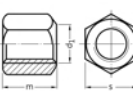

Obsah



DIN 6331

10 1/466

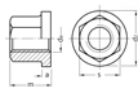
**DIN 6923**

8 1/499

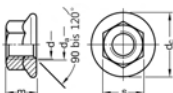
**DIN 74361 A**

10 1/624

**DIN 74361 B**

10 1/625

**ISO 7042**

8 1/501

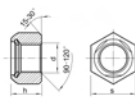
**ISO 7040**

8 1/500

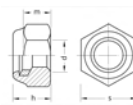
**DIN 7965**

St 1/529

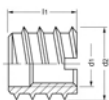
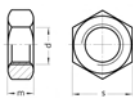
**ISO 8673**8 1/591
6AU 1/593**ISO 8674**

10 1/594

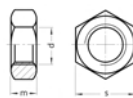
**ISO 8675**

04AU 1/595

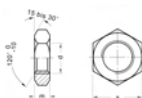
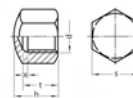
**DIN 917**St 1/225
A2 2/041**DIN 928**

St 1/230

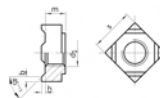
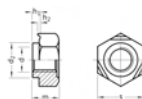
**DIN 929**St 1/231
A2 2/042**DIN 934**

6AU 1/298

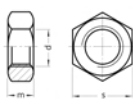
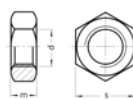
**DIN 934**8 1/279 A2 2/050
10 1/290 A4 3/014
12 1/296 Ms 4/022
5-2 1/297 PA 5/007

DIN 934
 8 1/286
 10 1/294

DIN 935
 8 1/300

DIN 936
 04/17H 1/303

DIN 937
 17H 1/307

DIN 979
 04 1/353

DIN 979
 04 1/355

DIN 981
 St 1/359

DIN 980 V
 8 1/357
 10 1/358
 A2 2/060

DIN 982
 8 1/361
 10 1/362
 A2 2/061

DIN 985
 8 1/363
 10 1/366
 A2 2/062

DIN 985
 8 1/365
 10 1/367

DIN 986
 6 1/368
 A2 2/063

Křídlové matice
 A2 2/102

Matice s lichoběžníkovým závitem
 St 1/628

Matice s lichoběžníkovým závitem
 St 1/627



Nástroj na zašroubování ENSAT typ 610

St 1/632

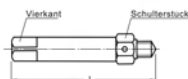

Pouzdrové matice

St 1/648

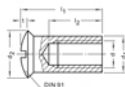

Prodlužovací matice 3 d

St 1/649



Sedlové matice

St 1/654

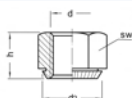

Šestihranné matice s přírubou

10 1/656



Zatloukáací matice

St 1/683

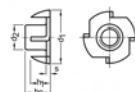

Závitové vložky ENSAT

St 1/687

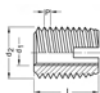

Podložky

DIN 125 A

140HV 1/042 PA 5/004
200HV 1/048
A2 140 HV 2/014
A4 140 HV 3/003

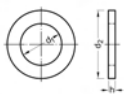

DIN 125 B

140HV 1/051
Ms 4/010

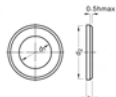

DIN 126

140HV 1/056

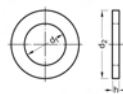

DIN 134

St 1/065

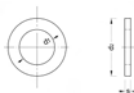

DIN 1440

100HV 1/379
A2 100 HV 2/064

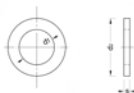

DIN 433

140HV 1/081
A2 140 HV 2/018
Ms 4/013

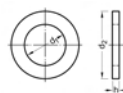

DIN 434

St 1/083

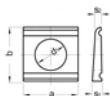

DIN 435

St 1/085

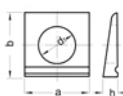

DIN 436

St 1/086

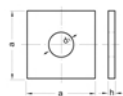

DIN 440 R

100HV 1/093
A2 100 HV 2/020

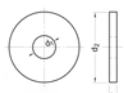

DIN 6319 C

St 1/459

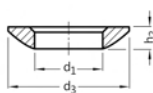

DIN 6319 D

St 1/460

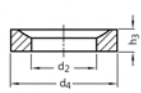

DIN 6340

St 1/467

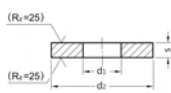

DIN 7349

200/100HV 1/502
A2 100 HV 2/079



DIN 7989

100HV 1/575



DIN 988

St 1/369
Fst 1/375

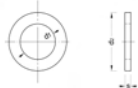

DIN 9021

100HV 1/611 PA 5/012
A2 140 HV 2/098
A4 140 HV 3/022
Ms 4/035



Podložky blatníku

100HV 1/634



Růžice

Al 4/036

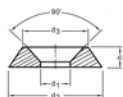

Těsnící kroužky

A2 2/107

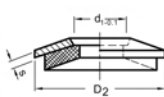

Vyrovnávací podložky

St 1/682



Pojistné elementy pro závit

DIN 127 A

Fst 1/057



DIN 127 B

Fst 1/060
A2 2/015
A4 3/004

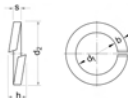

DIN 128 A

Fst 1/062
1.4310 2/016



DIN 137 A

Fst 1/067



DIN 137 B

Fst 1/069
1.4310 2/017



DIN 432

St 1/079

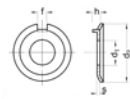

DIN 462

St 1/097

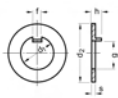

DIN 463

St 1/099



DIN 5406

St 1/457

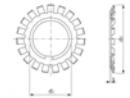

DIN 6796

Fst 1/468

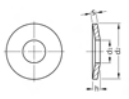

DIN 6797 A

Fst 1/470
A2 2/072

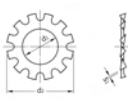

DIN 6797 I

Fst 1/472
A2 2/073

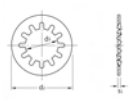

DIN 6797 V

Fst 1/474

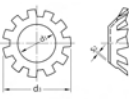

DIN 6798 A

Fst 1/476
A2 2/074

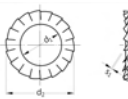

DIN 6798 I

Fst 1/478
A2 2/075

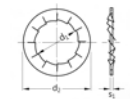

DIN 6798 V

Fst 1/480

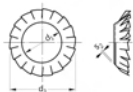
**DIN 74361 C**

Fst 1/626

**DIN 7967**

Fst 1/530

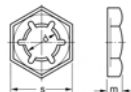
**DIN 7980**Fst 1/543
A2 2/084**DIN 93**

St 1/032

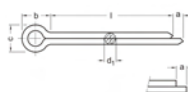
**DIN 94 / ISO 1234**St 1/033
1.4301 2/009**Podložky s uzamykací hranou**

Fst 1/636

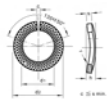
**Podložky s uzamykací hranou**

1.4310 2/103

**Pojistka závitu VC 3 - Vibra-Tite**

PA 5/017

Pojistné kroužky

Fst 1/641

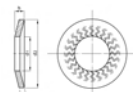
**Pojistné podložky Nord-Lock**

St 1/643

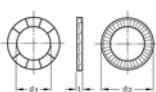
**Pojistné podložky Nord-Lock**

A4 3/026

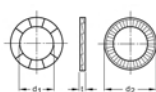
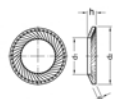
**Pojistné podložky S**Fst 1/644
A2 2/104**Pojistné podložky VS**

Fst 1/646

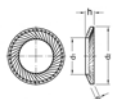

Pojistné elementy pro hřídele a vývrtý

DIN 443 B

St 1/095



DIN 471

Fst 1/104
1.4122 2/021

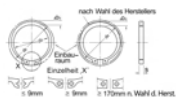

DIN 472

Fst 1/107
1.4122 2/023

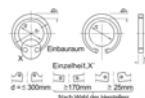

DIN 470

St 1/103



DIN 6799

Fst 1/482
1.4122 2/076

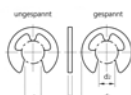

DIN 6799

Fst 1/484

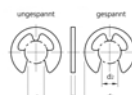

DIN 7993 A

Fst 1/589



DIN 7993 B

Fst 1/590

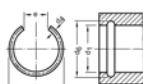

Montážní podavač

1/629



Montážní přístroje

1/630



Upínací kroužky

Fst 1/680

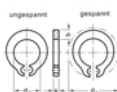

Kolíky

DIN 1 A

St 1/002



DIN 1 B

St 1/004

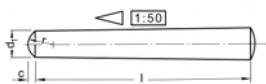

DIN 1151 B

St 1/377



DIN 1152

St 1/378

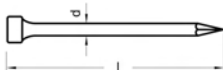

ISO 13337

Fst 1/615

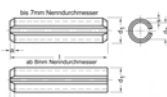

DIN 1471

St 1/381



DIN 1472

St 1/383

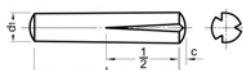

DIN 1473

St 1/385



DIN 1474

St 1/387

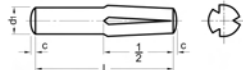

DIN 1475

St 1/388

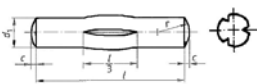

DIN 1476

St 1/389
A2 2/065



DIN 1477

St 1/390

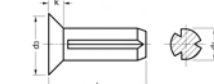

ISO 2338

St 1/402

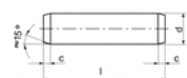

DIN 258

St 1/072

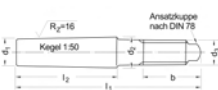

DIN 6325

St 1/462



DIN 7
 St 1/007
 A1 2/002

DIN 7977
 St 1/538

Ansatzkuppe nach DIN 78

DIN 7978
 St 1/539

DIN 7979 D
 St 1/541

ISO 8748
 Fst 1/598

ISO 8752
 Fst 1/604
 1.4310 2/095

ISO 8750
 Fst 1/603

Strojní části

DIN 2093 / EN 16983

Fst 1/401

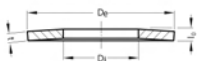

DIN 319 C

FS 5/005

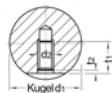

DIN 39 E

St 1/011

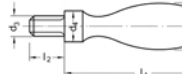

DIN 508

8 1/112

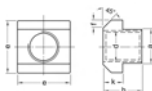

DIN 6321

St 1/461

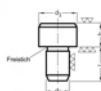

DIN 661

St 1/142
Al 4/017
Cu 4/018

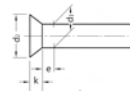

DIN 660

St 1/140
Al 4/015
Cu 4/016

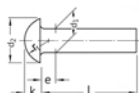

DIN 662

St 1/143
Al 4/019
Cu 4/020

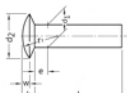

DIN 6885 A

C45K 1/485



DIN 6888

C45K 1/490

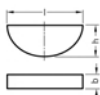

DIN 705 A

St 1/144
A1 2/031

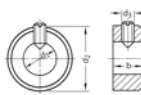

DIN 7338 B

Cu 4/030

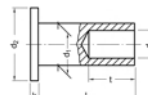

DIN 705 B

St 1/146

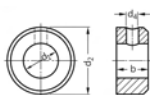

DIN 7338 C

Cu 4/031

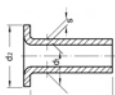

DIN 98 E

St 1/040

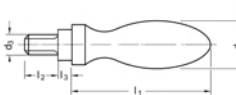

DIN 99 N

St 1/041

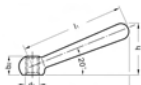

Napínací pružiny

Fst 1/631

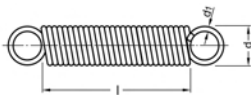

Tlačné pružiny

Fst 1/677

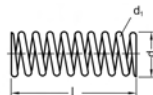

Celkový přehled obsahu

Skupina

Strana

	<p>Obsah spojovacích dílů uspořádaný podle DIN/ISO i/015</p> <p>Obsah spojovacích dílů uspořádaný abecedně i/023</p> <p>Contents of fasteners according to DIN/ISO i/033</p> <p>Všeobecné obchodní podmínky i/037</p> <p>Přehled produktů i/040</p>
1	Spojovací díly z oceli uspořádané podle DIN/ISO nenormované spojovací díly abecedně 1/001
2	Spojovací díly z ušlechtilé oceli (jakostní třída A1, A2) uspořádané podle DIN/ISO nenormované spojovací díly abecedně 2/001
3	Spojovací díly z ušlechtilé oceli (jakostní třída A4) uspořádané podle DIN/ISO nenormované spojovací díly abecedně 3/001
4	Spojovací díly z mosazi, mědi, hliníku uspořádané podle DIN/ISO nenormované spojovací díly abecedně 4/001
5	Spojovací díly z plastu (PA) uspořádané podle DIN/ISO nenormované spojovací díly abecedně 5/001
6	Upevňovací a spojovací díly, všechny materiály 6/001 Chemické produkty 6/112
7	Technický dodatek 7/001 Přeměna norem DIN na ISO 7/003 Seznam odborných výrazů 7/049
8	Důležité pokyny 8/001

DIN 1*) A

Kuželové kolíky

Ocel

Tvar A broušený
*) ≈ ISO 2339-A

Kegelstifte

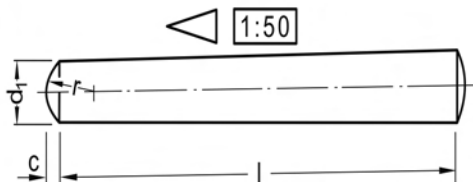

Rozměry v mm Všeobecné technické požadavky podle DIN 267 T1 / ISO 8992

d ₁	2	3	4	5	6	8	10
c max	0,3	0,45	0,6	0,75	0,9	1,2	1,5
r ≈	2	3	4	5	6	8	10

l = jmenovitá délka

Dodací možnosti a ceny pro provedení ISO na vyžádání

Cena za 100 ks

Obj. č	Rozměr	Bal.	Cena €	Obj. č	Rozměr	Bal.	Cena €
0602 0165	• A 2x12	500 ks	11,30	0602 1164	• A 5x50	200 ks	24,20
0602 0181	A 2x16	Na dotaz		0602 1261	• A 6x20	200 ks	22,90
0602 0194	• A 2x18	500 ks	11,80	0602 1287	• A 6x24	200 ks	23,70
0602 0204	A 2x20	Na dotaz		0602 1290	• A 6x26	200 ks	24,20
0602 0437	A 3x12	Na dotaz		0602 1300	A 6x28	Na dotaz	
0602 0440	• A 3x14	500 ks	12,70	0602 1313	• A 6x30	200 ks	25,60
0602 0453	A 3x16	Na dotaz		0602 1326	• A 6x32	100 ks	26,20
0602 0466	• A 3x18	500 ks	13,10	0602 1339	• A 6x36	100 ks	26,90
0602 0479	• A 3x20	500 ks	13,20	0602 1342	• A 6x40	100 ks	29,30
0602 0482	• A 3x22	200 ks	13,60	0602 1355	• A 6x45	100 ks	30,70
0602 0495	• A 3x24	200 ks	13,80	0602 1368	• A 6x50	100 ks	32,10
0602 0505	A 3x26	Na dotaz		0602 1371	• A 6x55	100 ks	35,40
0602 0518	• A 3x28	200 ks	14,40	0602 1384	• A 6x60	100 ks	38,00
0602 0521	• A 3x30	200 ks	14,50	0602 1708	• A 8x24	100 ks	31,40
0602 0547	A 3x36	Na dotaz		0602 1737	• A 8x30	100 ks	34,40
0602 0848	• A 4x16	500 ks	14,50	0602 1740	A 8x32	Na dotaz	
0602 0851	A 4x18	Na dotaz		0602 1753	A 8x36	Na dotaz	
0602 0864	• A 4x20	500 ks	14,90	0602 1766	• A 8x40	100 ks	37,50
0602 0877	A 4x22	Na dotaz		0602 1779	A 8x45	Na dotaz	
0602 0880	• A 4x24	200 ks	15,40	0602 1782	• A 8x50	100 ks	40,90
0602 0893	• A 4x26	200 ks	15,70	0602 1795	• A 8x55	100 ks	44,90
0602 0903	• A 4x28	200 ks	16,20	0602 1805	• A 8x60	100 ks	48,70
0602 0916	• A 4x30	200 ks	16,80	0602 1818	• A 8x70	100 ks	54,20
0602 0932	• A 4x36	200 ks	18,00	0602 1821	• A 8x80	100 ks	67,20
0602 0945	• A 4x40	200 ks	19,50	0602 1834	A 8x90	Na dotaz	
0602 1041	A 5x16	Na dotaz		0602 1847	A 8x100	Na dotaz	
0602 1054	A 5x18	Na dotaz		0602 1915	A 10x30	Na dotaz	
0602 1067	• A 5x20	500 ks	17,10	0602 1928	A 10x32	Na dotaz	
0602 1083	• A 5x24	200 ks	17,50	0602 1931	A 10x36	Na dotaz	
0602 1096	• A 5x26	200 ks	17,90	0602 1944	• A 10x40	100 ks	53,30
0602 1119	• A 5x30	200 ks	19,30	0602 1957	A 10x45	Na dotaz	
0602 1122	• A 5x32	200 ks	19,90	0602 1960	• A 10x50	100 ks	58,00
0602 1135	• A 5x36	100 ks	20,90	0602 1973	A 10x55	Na dotaz	
0602 1148	• A 5x40	200 ks	22,50	0602 1986	A 10x60	Na dotaz	
0602 1151	• A 5x45	200 ks	23,30	0602 9030	A 10x65	Na dotaz	

Skupina rabatu 586

• = Skladové zboží

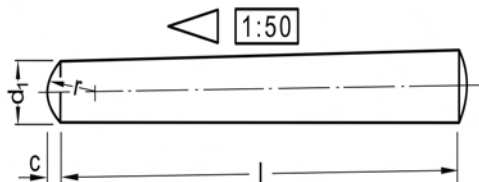
**DIN 1*) A****Kuželové kolíky****Ocel**

Tvar A broušený
*) ≈ ISO 2339-A

Kegelstifte

Cena za 100 ks

Obj. č	Rozměr	Bal.	Cena €
0602 1999	A 10x70	Na dotaz	
0602 2008	• A 10x80	100 ks	95,40

Obj. č	Rozměr	Bal.	Cena €
0602 2011	A 10x90	Na dotaz	
0602 2024	• A 10x100	50 ks	112,00

Skupina rabatu 586
• = Skladové zboží

Ocel

DIN 1*) B

Kuželové kolíky

Ocel

Tvar B soustružený
*) ≈ ISO 2339-B

Kegelstifte

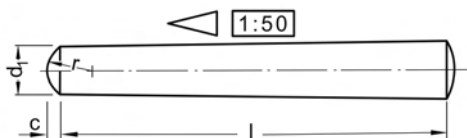

Rozměry v mm Všeobecné technické požadavky podle DIN 267 T1 / ISO 8992

d ₁	1,5	2	2,5	3	4	5
c max	0,23	0,3	0,4	0,45	0,6	0,75
r ≈	1,5	2	2,5	3	4	5

d ₁	6	8	10	12	14	16
c max	0,9	1,2	1,5	1,8	2	2,5
r ≈	6	8	10	12	16	16

l = jmenovitá délka

Dodací možnosti a ceny pro provedení ISO na vyžádání

Cena za 100 ks

Obj. č	Rozměr	Bal.	Cena €	Obj. č	Rozměr	Bal.	Cena €
0601 0175	• B 1,5x10	1.000 ks	4,75	0601 0670	• B 3x24	200 ks	7,65
0601 0188	B 1,5x12	Na dotaz		0601 0683	B 3x26	Na dotaz	
0601 0201	• B 1,5x16	1.000 ks	5,50	0601 0696	B 3x28	Na dotaz	
0601 0227	B 1,5x20	Na dotaz		0601 0706	• B 3x30	200 ks	9,05
0601 0285	• B 2x10	500 ks	5,10	0601 0719	• B 3x32	200 ks	9,50
0601 0298	• B 2x12	500 ks	5,30	0601 0722	• B 3x36	200 ks	10,10
0601 0308	• B 2x14	500 ks	5,50	0601 0735	B 3x40	Na dotaz	
0601 0311	• B 2x16	500 ks	5,80	0601 0748	B 3x45	Na dotaz	
0601 0324	B 2x18	Na dotaz		0601 0751	• B 3x50	200 ks	13,40
0601 0337	• B 2x20	500 ks	6,20	0601 0803	• B 4x12	500 ks	5,80
0601 0340	B 2x22	Na dotaz		0601 0816	B 4x14	Na dotaz	
0601 0353	B 2x24	Na dotaz		0601 0829	B 4x16	Na dotaz	
0601 0366	B 2x26	Na dotaz		0601 0832	B 4x18	Na dotaz	
0601 0379	B 2x28	Na dotaz		0601 0845	• B 4x20	500 ks	7,25
0601 0382	B 2x30	Na dotaz		0601 0858	B 4x22	Na dotaz	
0601 0405	B 2x36	Na dotaz		0601 0861	• B 4x24	200 ks	8,25
0601 0418	B 2x40	Na dotaz		0601 0874	• B 4x26	200 ks	8,70
0601 0476	• B 2,5x14	500 ks	5,80	0601 0890	• B 4x28	200 ks	9,05
0601 0489	B 2,5x16	Na dotaz		0601 0900	• B 4x30	200 ks	9,60
0601 0502	B 2,5x20	Na dotaz		0601 0913	B 4x32	Na dotaz	
0601 0528	B 2,5x24	Na dotaz		0601 0926	B 4x36	Na dotaz	
0601 0531	B 2,5x26	Na dotaz		0601 0939	• B 4x40	200 ks	11,80
0601 0557	B 2,5x30	Na dotaz		0601 0942	• B 4x45	200 ks	13,40
0601 0586	B 2,5x40	Na dotaz		0601 0955	B 4x50	Na dotaz	
0601 0609	B 3x10	Na dotaz		0601 0971	• B 4x60	200 ks	17,60
0601 0612	• B 3x12	500 ks	5,60	0601 0997	• B 4x70	200 ks	21,70
0601 0625	B 3x14	Na dotaz		0601 1051	B 5x12	Na dotaz	
0601 0638	B 3x16	Na dotaz		0601 1064	• B 5x14	500 ks	6,40
0601 0641	• B 3x18	500 ks	6,75	0601 1077	B 5x16	Na dotaz	
0601 0654	B 3x20	Na dotaz		0601 1080	B 5x18	Na dotaz	
0601 0667	B 3x22	Na dotaz		0601 1093	• B 5x20	500 ks	7,95

Skupina rabatu 586

• = Skladové zboží

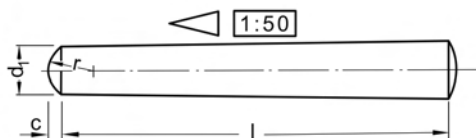
DIN 1*) B**Kuželové kolíky****Ocel**Tvar B soustružený
) ≈ ISO 2339-B**Kegelstifte****Cena za 100 ks**

Obj. č	Rozměr	Bal.	Cena €
0601 1116	• B 5x24	200 ks	9,05
0601 1129	• B 5x26	200 ks	9,70
0601 1132	• B 5x28	200 ks	10,20
0601 1145	• B 5x30	200 ks	11,10
0601 1158	B 5x32	Na dotaz	
0601 1161	• B 5x36	200 ks	12,80
0601 1174	• B 5x40	200 ks	14,30
0601 1187	B 5x45	Na dotaz	
0601 1190	• B 5x50	200 ks	16,80
0601 1213	• B 5x60	200 ks	21,40
0601 1239	• B 5x70	200 ks	24,40
0601 1242	• B 5x80	200 ks	26,80
0601 1307	• B 6x20	200 ks	9,60
0601 1323	• B 6x24	200 ks	11,60
0601 1336	• B 6x26	200 ks	12,50
0601 1349	B 6x28	Na dotaz	
0601 1352	• B 6x30	200 ks	14,50
0601 1365	B 6x32	Na dotaz	
0601 1378	• B 6x36	100 ks	16,50
0601 1381	• B 6x40	100 ks	17,60
0601 1394	• B 6x45	100 ks	19,10
0601 1404	• B 6x50	100 ks	20,70
0601 1417	B 6x55	Na dotaz	
0601 1420	• B 6x60	100 ks	25,40
0601 1446	• B 6x70	100 ks	29,70
0601 1459	• B 6x80	100 ks	32,80
0601 1462	• B 6x90	100 ks	37,50
0601 1527	• B 6x100	100 ks	43,00
0601 9503	B 8x20	Na dotaz	
0601 1718	B 8x24	Na dotaz	
0601 1721	B 8x26	Na dotaz	
0601 1776	• B 8x30	100 ks	21,20
0601 1789	B 8x32	Na dotaz	
0601 1792	B 8x36	Na dotaz	
0601 1802	• B 8x40	100 ks	25,20
0601 1815	B 8x45	Na dotaz	
0601 1828	• B 8x50	100 ks	32,00
0601 1831	B 8x55	Na dotaz	
0601 1844	B 8x60	Na dotaz	

Obj. č	Rozměr	Bal.	Cena €
0601 1860	B 8x70	Na dotaz	
0601 1873	• B 8x80	100 ks	50,60
0601 1886	B 8x90	Na dotaz	
0601 1899	• B 8x100	100 ks	73,20
0601 1912	• B 8x120	100 ks	89,50
0601 1983	B 10x30	Na dotaz	
0601 1996	• B 10x32	100 ks	36,40
0601 2005	B 10x36	Na dotaz	
0601 2018	B 10x40	Na dotaz	
0601 2021	B 10x45	Na dotaz	
0601 2034	B 10x50	Na dotaz	
0601 2047	B 10x55	Na dotaz	
0601 2050	• B 10x60	100 ks	61,80
0601 2063	B 10x65	Na dotaz	
0601 2076	• B 10x70	100 ks	71,60
0601 2089	B 10x80	Na dotaz	
0601 2092	• B 10x90	100 ks	86,20
0601 2102	• B 10x100	50 ks	101,00
0601 2128	• B 10x120	50 ks	114,00
0601 2199	B 12x30	Na dotaz	
0601 2225	B 12x36	Na dotaz	
0601 2238	B 12x40	Na dotaz	
0601 2241	B 12x45	Na dotaz	
0601 2254	• B 12x50	100 ks	62,40
0601 2267	B 12x60	Na dotaz	
0601 2283	B 12x70	Na dotaz	
0601 2296	B 12x80	Na dotaz	
0601 2306	B 12x90	Na dotaz	
0601 2319	• B 12x100	50 ks	126,00
0601 2335	B 12x120	Na dotaz	
0601 2474	B 13x80	Na dotaz	
0601 2649	B 14x80	Na dotaz	
0601 2652	B 14x90	Na dotaz	
0601 2665	B 14x100	Na dotaz	
0601 2762	B 16x40	Na dotaz	
0601 2775	B 16x50	Na dotaz	
0601 2788	B 16x60	Na dotaz	
0601 2791	B 16x70	Na dotaz	
0601 2801	• B 16x80	25 ks	161,00

Skupina rabatu 586

• = Skladové zboží



Pokračování z předchozí strany

DIN 1*) B

Kuželové kolíky

Ocel

Tvar B soustružený
) ≈ ISO 2339-B

Kegelstifte

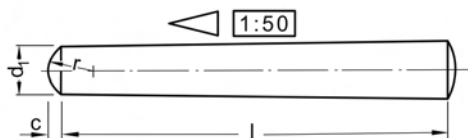

Cena za 100 ks

Obj. č	Rozměr	Bal.	Cena €
0601 2814	B 16x90	Na dotaz	
0601 2827	B 16x100	Na dotaz	

Obj. č	Rozměr	Bal.	Cena €
0601 2843	B 16x120	Na dotaz	

Skupina rabatu 586
• = Skladové zboží

DIN 7*)

Válcové kolíky

Toleranční pole m6

Ocel

*) ≈ ISO 2338-m6

Zylinderstifte

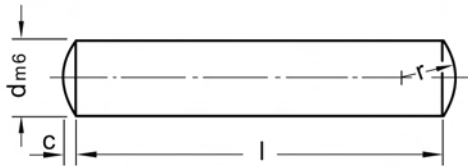

Rozměry v mm Všeobecné technické požadavky podle DIN 267 T1 / ISO 8992

d m6	1	1,5	2	2,5	3	4	5	6
c max	0,15	0,23	0,3	0,4	0,45	0,6	0,75	0,9
r ≈	1	1,6	2	2,5	3	4	5	6

d m6	8	10	12	13**)	14	16	20	25
c max	1,2	1,5	1,8	1,9	2	2,5	3	4
r ≈	8	10	12	13	16	16	20	25

l = jmenovitá délka

Dodací možnosti a ceny pro provedení ISO na vyžádání

**) není obsaženo v normě

Cena za 100 ks

Obj. č	Rozměr	Bal.	Cena €	Obj. č	Rozměr	Bal.	Cena €
0608 0118	• 1 m6x4	1.000 ks	1,75	0608 0639	• 2,5 m6x16	500 ks	3,05
0608 0121	• 1 m6x6	1.000 ks	1,80	0608 0642	• 2,5 m6x18	500 ks	3,35
0608 0134	• 1 m6x8	1.000 ks	1,85	0608 0655	• 2,5 m6x20	500 ks	3,50
0608 0147	1 m6x10	Na dotaz		0608 0671	2,5 m6x24	Na dotaz	
0608 0150	• 1 m6x12	1.000 ks	2,05	0608 0697	2,5 m6x28	Na dotaz	
0608 0260	• 1,5 m6x4	1.000 ks	1,85	0608 0707	• 2,5 m6x30	500 ks	4,80
0608 0273	• 1,5 m6x6	1.000 ks	1,90	0608 0765	• 3 m6x6	500 ks	2,25
0608 0286	• 1,5 m6x8	1.000 ks	2,00	0608 0778	• 3 m6x8	500 ks	2,45
0608 0299	• 1,5 m6x10	1.000 ks	2,10	0608 0781	• 3 m6x10	500 ks	2,75
0608 0309	• 1,5 m6x12	1.000 ks	2,20	0608 0794	• 3 m6x12	500 ks	3,00
0608 0312	• 1,5 m6x14	1.000 ks	2,25	0608 0804	• 3 m6x14	500 ks	3,35
0608 0325	• 1,5 m6x16	1.000 ks	2,40	0608 0817	• 3 m6x16	500 ks	3,60
0608 0338	1,5 m6x18	Na dotaz		0608 0820	• 3 m6x18	500 ks	3,95
0608 0341	• 1,5 m6x20	1.000 ks	2,75	0608 0833	• 3 m6x20	500 ks	4,10
0608 0406	• 2 m6x4	500 ks	1,95	0608 0846	• 3 m6x22	200 ks	4,45
0608 0419	• 2 m6x6	500 ks	2,05	0608 0859	• 3 m6x24	200 ks	4,75
0608 0422	• 2 m6x8	500 ks	2,15	0608 0862	• 3 m6x26	200 ks	4,75
0608 0435	• 2 m6x10	500 ks	2,20	0608 0875	• 3 m6x28	200 ks	4,90
0608 0448	• 2 m6x12	500 ks	2,35	0608 0888	• 3 m6x30	200 ks	5,05
0608 0451	• 2 m6x14	500 ks	2,45	0608 0891	• 3 m6x32	200 ks	5,45
0608 0464	• 2 m6x16	500 ks	2,60	0608 0901	• 3 m6x36	200 ks	6,05
0608 0477	• 2 m6x18	500 ks	2,75	0608 0914	• 3 m6x40	200 ks	6,40
0608 0480	• 2 m6x20	500 ks	2,85	0608 0927	• 3 m6x45	200 ks	7,00
0608 0503	• 2 m6x24	500 ks	3,35	0608 0930	• 3 m6x50	200 ks	7,90
0608 0516	• 2 m6x28	500 ks	3,75	0608 1010	• 4 m6x5	500 ks	3,85
0608 0529	• 2 m6x30	500 ks	4,15	0608 1023	• 4 m6x6	500 ks	3,85
0608 0587	• 2,5 m6x6	500 ks	2,15	0608 1036	• 4 m6x8	500 ks	3,95
0608 0590	• 2,5 m6x8	500 ks	2,25	0608 1049	• 4 m6x10	500 ks	4,15
0608 0600	• 2,5 m6x10	500 ks	2,45	0608 1052	• 4 m6x12	500 ks	4,25
0608 0613	• 2,5 m6x12	500 ks	2,60	0608 1065	• 4 m6x14	500 ks	4,40
0608 0626	• 2,5 m6x14	500 ks	2,85	0608 1078	• 4 m6x16	500 ks	4,50

Skupina rabatu 587

• = Skladové zboží



Objednávejte také online v našem e-shopu <https://shop.schrauben-gross.com>

Další informace najdete na stránkách www.schrauben-gross.cz

DIN 7*)

Válcové kolíky

Toleranční pole m6

Ocel

*) ≈ ISO 2338-m6

Zylinderstifte

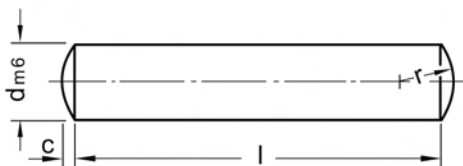

Cena za 100 ks

Obj. č	Rozměr	Bal.	Cena €	Obj. č	Rozměr	Bal.	Cena €
0608 1081	• 4 m6x18	500 ks	4,70	0608 1670	• 6 m6x16	200 ks	7,65
0608 1094	• 4 m6x20	500 ks	4,80	0608 1683	• 6 m6x18	200 ks	8,20
0608 1104	• 4 m6x22	200 ks	4,95	0608 1696	• 6 m6x20	200 ks	8,35
0608 1117	• 4 m6x24	200 ks	5,15	0608 1706	• 6 m6x22	200 ks	8,85
0608 1120	• 4 m6x26	200 ks	5,40	0608 1719	• 6 m6x24	200 ks	9,30
0608 1133	• 4 m6x28	200 ks	5,40	0608 1722	• 6 m6x26	200 ks	9,60
0608 1146	• 4 m6x30	200 ks	5,60	0608 1735	• 6 m6x28	200 ks	9,95
0608 1159	• 4 m6x32	200 ks	6,10	0608 1748	• 6 m6x30	200 ks	10,30
0608 1162	• 4 m6x36	200 ks	6,45	0608 1751	• 6 m6x32	100 ks	10,70
0608 1175	• 4 m6x40	200 ks	7,40	0608 1764	• 6 m6x36	100 ks	11,80
0608 1188	• 4 m6x45	200 ks	10,50	0608 1777	• 6 m6x40	100 ks	12,80
0608 1191	• 4 m6x50	200 ks	11,40	0608 1780	• 6 m6x45	100 ks	13,80
0608 1201	• 4 m6x55	200 ks	11,60	0608 1793	• 6 m6x50	100 ks	14,80
0608 1214	• 4 m6x60	200 ks	12,00	0608 1803	• 6 m6x55	100 ks	15,90
0608 1324	• 5 m6x6	500 ks	4,20	0608 1816	• 6 m6x60	100 ks	17,80
0608 1337	• 5 m6x8	500 ks	4,40	0608 1829	• 6 m6x70	100 ks	21,30
0608 1340	• 5 m6x10	500 ks	5,05	0608 1832	• 6 m6x80	100 ks	22,90
0608 1353	• 5 m6x12	500 ks	5,35	0608 1845	• 6 m6x90	100 ks	27,70
0608 1366	• 5 m6x14	500 ks	5,75	0608 1858	• 6 m6x100	100 ks	43,70
0608 1379	• 5 m6x16	500 ks	6,05	0608 1913	• 8 m6x10	200 ks	9,30
0608 1382	• 5 m6x18	500 ks	6,30	0608 1926	• 8 m6x12	200 ks	9,70
0608 1395	• 5 m6x20	500 ks	6,80	0608 1939	• 8 m6x14	200 ks	10,50
0608 1405	• 5 m6x22	200 ks	7,05	0608 1942	• 8 m6x16	200 ks	11,40
0608 1418	• 5 m6x24	200 ks	7,25	0608 1955	• 8 m6x18	200 ks	12,80
0608 1421	• 5 m6x26	200 ks	7,45	0608 1968	• 8 m6x20	200 ks	13,20
0608 1434	• 5 m6x28	200 ks	7,80	0608 1971	• 8 m6x22	100 ks	13,50
0608 1447	• 5 m6x30	200 ks	8,50	0608 1984	• 8 m6x24	100 ks	13,90
0608 1450	• 5 m6x32	200 ks	8,85	0608 1997	• 8 m6x26	100 ks	14,80
0608 1463	• 5 m6x36	200 ks	9,05	0608 2006	• 8 m6x28	100 ks	15,20
0608 1476	• 5 m6x40	200 ks	10,40	0608 2019	• 8 m6x30	100 ks	16,80
0608 1489	• 5 m6x45	200 ks	11,10	0608 2022	• 8 m6x32	100 ks	17,40
0608 1492	• 5 m6x50	200 ks	11,80	0608 2035	• 8 m6x36	100 ks	18,30
0608 1502	• 5 m6x60	200 ks	12,10	0608 2048	• 8 m6x40	100 ks	20,60
0608 1515	• 5 m6x70	200 ks	16,60	0608 2051	• 8 m6x45	100 ks	22,50
0608 1528	• 5 m6x80	200 ks	21,00	0608 2064	• 8 m6x50	100 ks	24,20
0608 1638	• 6 m6x8	200 ks	5,60	0608 2077	• 8 m6x55	100 ks	25,80
0608 1641	• 6 m6x10	200 ks	6,15	0608 2080	• 8 m6x60	100 ks	28,20
0608 1654	• 6 m6x12	200 ks	6,65	0608 2093	• 8 m6x70	100 ks	32,60
0608 1667	• 6 m6x14	200 ks	7,15	0608 2103	• 8 m6x80	100 ks	38,30

Skupina rabatu 587

• = Skladové zboží

DIN 7*)**Válcové kolíky**

Toleranční pole m6

Ocel

*) ≈ ISO 2338-m6

Zylinderstifte

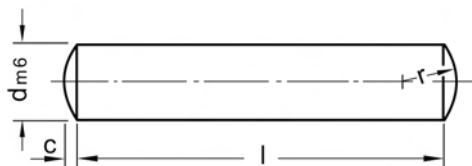
**Cena za 100 ks**

Obj. č	Rozměr	Bal.	Cena €
0608 2116	• 8 m6x90	100 ks	44,10
0608 2129	• 8 m6x100	100 ks	54,20
0608 2187	• 10 m6x20	100 ks	18,30
0608 2200	• 10 m6x24	100 ks	20,40
0608 2213	• 10 m6x26	100 ks	22,70
0608 2226	• 10 m6x28	100 ks	22,70
0608 2239	• 10 m6x30	100 ks	24,40
0608 2242	• 10 m6x32	100 ks	25,60
0608 2255	• 10 m6x36	100 ks	27,80
0608 2268	• 10 m6x40	100 ks	30,60
0608 2271	• 10 m6x45	100 ks	33,30
0608 2284	• 10 m6x50	100 ks	36,10
0608 2297	• 10 m6x55	100 ks	39,50
0608 2307	• 10 m6x60	100 ks	42,50
0608 2310	• 10 m6x70	100 ks	49,80
0608 2323	• 10 m6x80	100 ks	56,40
0608 2336	• 10 m6x90	100 ks	63,50
0608 2349	• 10 m6x100	50 ks	71,00
0608 2352	• 10 m6x120	50 ks	86,20
0608 2417	• 12 m6x20	100 ks	25,30
0608 2433	• 12 m6x24	100 ks	25,40
0608 2459	• 12 m6x28	100 ks	31,20
0608 2462	• 12 m6x30	100 ks	34,10
0608 2475	• 12 m6x32	100 ks	36,80
0608 2488	• 12 m6x36	100 ks	40,30
0608 2491	• 12 m6x40	100 ks	44,20
0608 2501	• 12 m6x45	100 ks	50,10
0608 2514	• 12 m6x50	100 ks	52,70
0608 2527	• 12 m6x55	50 ks	57,00
0608 2530	• 12 m6x60	50 ks	60,20
0608 2543	• 12 m6x70	50 ks	66,20
0608 2556	• 12 m6x80	50 ks	73,20
0608 2569	• 12 m6x90	50 ks	81,30
0608 2572	• 12 m6x100	50 ks	91,60
0608 2585	• 12 m6x120	50 ks	102,00
0608 2682	13 m6x28	Na dotaz	
0608 2705	13 m6x32	Na dotaz	
0608 2718	13 m6x36	Na dotaz	
0608 2721	13 m6x40	Na dotaz	

Obj. č	Rozměr	Bal.	Cena €
0608 2734	13 m6x45	Na dotaz	
0608 2747	13 m6x50	Na dotaz	
0608 2750	• 13 m6x55	50 ks	92,20
0608 2763	13 m6x60	Na dotaz	
0608 2776	13 m6x70	Na dotaz	
0608 2789	13 m6x80	Na dotaz	
0608 2792	13 m6x90	Na dotaz	
0608 2802	13 m6x100	Na dotaz	
0608 2815	13 m6x120	Na dotaz	
0608 2886	• 14 m6x32	50 ks	63,50
0608 2899	• 14 m6x36	50 ks	66,70
0608 2909	14 m6x40	Na dotaz	
0608 2925	• 14 m6x50	50 ks	88,90
0608 2941	• 14 m6x60	25 ks	102,00
0608 2954	• 14 m6x70	25 ks	120,00
0608 2967	• 14 m6x80	25 ks	135,00
0608 2970	14 m6x90	Na dotaz	
0608 2983	14 m6x100	Na dotaz	
0608 2996	14 m6x120	Na dotaz	
0608 3050	• 16 m6x24	50 ks	62,40
0608 3092	• 16 m6x32	50 ks	85,70
0608 3115	• 16 m6x36	50 ks	92,20
0608 3128	• 16 m6x40	50 ks	101,00
0608 3131	16 m6x45	Na dotaz	
0608 3144	• 16 m6x50	50 ks	118,00
0608 3157	• 16 m6x55	25 ks	128,00
0608 3160	• 16 m6x60	25 ks	139,00
0608 3173	• 16 m6x70	25 ks	159,00
0608 3186	• 16 m6x80	25 ks	176,00
0608 3199	16 m6x90	Na dotaz	
0608 3209	• 16 m6x100	25 ks	214,00
0608 3212	• 16 m6x120	25 ks	254,00
0608 3322	• 20 m6x40	25 ks	174,00
0608 3335	• 20 m6x50	25 ks	205,00
0608 3348	• 20 m6x60	25 ks	233,00
0608 3351	• 20 m6x70	25 ks	254,00
0608 3364	• 20 m6x80	25 ks	279,00
0608 3377	• 20 m6x90	25 ks	315,00
0608 3380	• 20 m6x100	25 ks	352,00

Skupina rabatu 587

• = Skladové zboží

Objednávejte také online v našem e-shopu <https://shop.schrauben-gross.com>Další informace najdete na stránkách www.schrauben-gross.cz

Pokračování z předchozí strany

DIN 7*)

Válcové kolíky

Toleranční pole m6

Ocel

*) ≈ ISO 2338-m6

Zylinderstifte

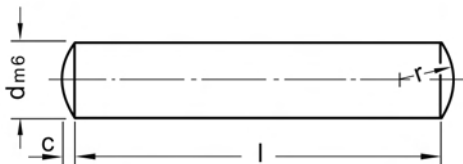

Cena za 100 ks

Obj. č	Rozměr	Bal.	Cena €
0608 3403	• 20 m6x120	25 ks	410,00
0608 3513	• 25 m6x50	25 ks	287,00
0608 3526	25 m6x60	Na dotaz	
0608 3539	25 m6x70	Na dotaz	

Obj. č	Rozměr	Bal.	Cena €
0608 3542	• 25 m6x80	25 ks	398,00
0608 3555	25 m6x90	Na dotaz	
0608 3568	25 m6x100	Na dotaz	

Skupina rabatu 587

• = Skladové zboží

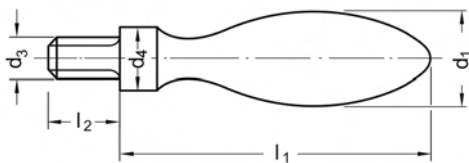

DIN 39 E

Vejšité rukojeti

pevný
Ocel
 Tvar E se závitovým čepem

Ballengriffe

Rozměry v mm

d ₁	16	20	25	32	36
d ₃	M6	M8	M10	M12	M16
d ₄	10	13	16	20	22
l ₂	50	64	80	100	112
l ₁	11	13	14	21	26

Cena za 100 ks

Obj. č	Rozměr	Bal.	Cena €
0922 0030	E 16 M6	Na dotaz	
0922 0043	• E 20 M8	10 ks	810,00
0922 0056	• E 25 M10	5 ks	1.215,00

Obj. č	Rozměr	Bal.	Cena €
0922 0069	• E 32 M12	5 ks	2.254,00
0922 0072	E 36 M16	Na dotaz	

Skupina rabatu 598

• = Skladové zboží



DIN 84*) A

Šrouby s válcovou hlavou s drážkou

4.8

Tvar A se závitem k hlavě
*) ≈ ISO 1207

Zylinderschrauben mit Schlitz

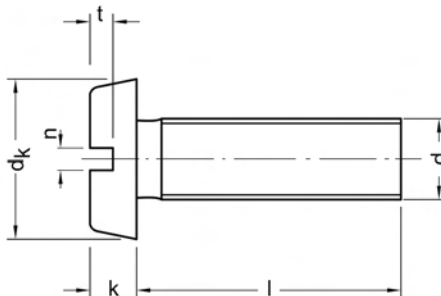

Rozměry v mm Techn. dodací podmínky podle ISO 4759-1 A

Závít d	M1,4	M1,6	M2	M2,5	M2,6*)	M3	M3,5
dk	2,6	3	3,8	4,5	5	5,5	6
k	0,9	1	1,3	1,6	1,7	2	2,4
n max	0,5	0,6	0,7	0,8	0,8	1	1,2
t min	0,4	0,45	0,6	0,7	0,8	0,85	1

Závít d	M4	M5	M6	M8	M10	M12*)
dk	7	8,5	10	13	16	18
k	2,6	3,3	3,9	5	6	7
n max	1,51	1,51	1,91	2,31	2,81	3,31
t min	1,1	1,3	1,6	2	2,4	2,8

l = jmenovitá délka

*) není obsaženo v normě

Dodací možnosti a ceny pro provedení ISO na vyžádání

Cena za 100 ks

Obj. č	Rozměr	Bal.	Cena €	Obj. č	Rozměr	Bal.	Cena €
0702 0203	• AM 2x3	2.000 ks	4,80	0702 0533	AM 2,5x28	Na dotaz	
0702 0216	AM 2x4	Na dotaz		0702 0546	AM 2,5x30	Na dotaz	
0702 0229	• AM 2x5	2.000 ks	3,50	0702 1024	• AM 3x3	2.000 ks	7,25
0702 0232	• AM 2x6	2.000 ks	2,95	0702 1037	• AM 3x4	2.000 ks	4,15
0702 0245	AM 2x8	Na dotaz		0702 1040	• AM 3x5	2.000 ks	3,35
0702 0258	AM 2x10	Na dotaz		0702 1053	• AM 3x6	2.000 ks	3,20
0702 0261	• AM 2x12	2.000 ks	3,15	0702 1066	• AM 3x8	2.000 ks	1,55
0702 0274	AM 2x14	Na dotaz		0702 1079	• AM 3x10	2.000 ks	1,50
0702 0287	AM 2x16	Na dotaz		0702 1082	• AM 3x12	2.000 ks	1,55
0702 0290	AM 2x18	Na dotaz		0702 1095	• AM 3x14	2.000 ks	1,85
0702 0300	AM 2x20	Na dotaz		0702 1118	• AM 3x16	2.000 ks	1,75
0702 0313	AM 2x22	Na dotaz		0702 1121	• AM 3x18	2.000 ks	2,50
0702 0326	AM 2x25	Na dotaz		0702 1134	AM 3x20	Na dotaz	
0702 0342	AM 2x30	Na dotaz		0702 1147	AM 3x22	Na dotaz	
0702 0407	• AM 2,5x3	2.000 ks	6,90	0702 1150	• AM 3x25	2.000 ks	2,80
0702 0410	• AM 2,5x4	2.000 ks	4,05	0702 1163	AM 3x28	Na dotaz	
0702 0423	• AM 2,5x5	2.000 ks	3,70	0702 1176	• AM 3x30	2.000 ks	3,15
0702 0436	• AM 2,5x6	2.000 ks	2,95	0702 9000	AM 3x32	Na dotaz	
0702 0449	AM 2,5x8	Na dotaz		0702 1189	AM 3x35	Na dotaz	
0702 0452	• AM 2,5x10	2.000 ks	3,15	0702 9013	AM 3x38	Na dotaz	
0702 0465	• AM 2,5x12	2.000 ks	3,25	0702 1192	• AM 3x40	1.000 ks	4,35
0702 0478	AM 2,5x14	Na dotaz		0702 1202	AM 3x45	Na dotaz	
0702 0481	• AM 2,5x16	2.000 ks	4,00	0702 1215	AM 3x50	Na dotaz	
0702 0494	AM 2,5x18	Na dotaz		0702 1228	AM 3x55	Na dotaz	
0702 0504	• AM 2,5x20	2.000 ks	5,05	0702 1325	AM 3,5x5	Na dotaz	
0702 0517	AM 2,5x22	Na dotaz		0702 1338	• AM 3,5x6	2.000 ks	3,55
0702 0520	AM 2,5x25	Na dotaz		0702 1341	• AM 3,5x8	2.000 ks	1,95

Skupina rabatu 611

• = Skladové zboží

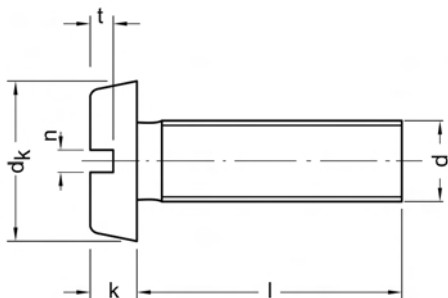
**DIN 84*) A****Šrouby s válcovou hlavou s drážkou****4.8**

Tvar A se závitem k hlavě
*) ≈ ISO 1207

Zylinderschrauben mit Schlitz

Cena za 100 ks

Obj. č	Rozměr	Bal.	Cena €	Obj. č	Rozměr	Bal.	Cena €
0702 1354	AM 3,5x10	Na dotaz		0702 1723	AM 4x55	Na dotaz	
0702 1367	AM 3,5x12	Na dotaz		0702 1749	AM 4x65	Na dotaz	
0702 1370	AM 3,5x14	Na dotaz		0702 1752	AM 4x70	Na dotaz	
0702 1396	AM 3,5x16	Na dotaz		0702 1765	AM 4x75	Na dotaz	
0702 1406	AM 3,5x18	Na dotaz		0702 9107	AM 4x80	Na dotaz	
0702 1419	AM 3,5x20	Na dotaz		0702 9110	AM 4x85	Na dotaz	
0702 1422	AM 3,5x22	Na dotaz		0702 9123	AM 4x90	Na dotaz	
0702 1435	AM 3,5x25	Na dotaz		0702 9136	AM 4x100	Na dotaz	
0702 1448	AM 3,5x28	Na dotaz		0702 1778	AM 5x5	Na dotaz	
0702 1451	AM 3,5x30	Na dotaz		0702 1781	AM 5x6	Na dotaz	
0702 9084	AM 3,5x32	Na dotaz		0702 1794	• AM 5x8	2.000 ks	2,90
0702 1464	AM 3,5x35	Na dotaz		0702 1804	• AM 5x10	2.000 ks	2,80
0702 9097	AM 3,5x38	Na dotaz		0702 1817	AM 5x12	Na dotaz	
0702 1477	AM 3,5x40	Na dotaz		0702 1820	AM 5x14	Na dotaz	
0702 1480	AM 3,5x45	Na dotaz		0702 1846	• AM 5x16	1.000 ks	3,20
0702 1493	AM 3,5x50	Na dotaz		0702 1859	AM 5x18	Na dotaz	
0702 1503	AM 3,5x55	Na dotaz		0702 1862	• AM 5x20	1.000 ks	3,45
0702 1516	AM 3,5x60	Na dotaz		0702 1875	AM 5x22	Na dotaz	
0702 1532	• AM 4x4	2.000 ks	5,45	0702 1888	• AM 5x25	1.000 ks	3,60
0702 1545	AM 4x5	Na dotaz		0702 1891	AM 5x28	Na dotaz	
0702 1558	• AM 4x6	2.000 ks	3,55	0702 1901	• AM 5x30	1.000 ks	4,55
0702 1561	• AM 4x8	2.000 ks	1,95	0702 9042	AM 5x32	Na dotaz	
0702 1574	• AM 4x10	2.000 ks	1,95	0702 1914	AM 5x35	Na dotaz	
0702 1587	• AM 4x12	2.000 ks	2,00	0702 9055	AM 5x38	Na dotaz	
0702 1590	AM 4x14	Na dotaz		0702 1927	AM 5x40	Na dotaz	
0702 1613	• AM 4x16	2.000 ks	2,20	0702 1930	AM 5x45	Na dotaz	
0702 1626	AM 4x18	Na dotaz		0702 1943	• AM 5x50	500 ks	7,30
0702 1639	• AM 4x20	2.000 ks	2,55	0702 1956	• AM 5x55	500 ks	8,90
0702 1642	• AM 4x22	2.000 ks	3,35	0702 1969	• AM 5x60	200 ks	7,45
0702 1655	• AM 4x25	1.000 ks	3,15	0702 1972	AM 5x65	Na dotaz	
0702 1668	• AM 4x28	1.000 ks	4,45	0702 1985	AM 5x70	Na dotaz	
0702 1671	• AM 4x30	1.000 ks	3,55	0702 1998	AM 5x75	Na dotaz	
0702 9026	AM 4x32	Na dotaz		0702 2007	AM 5x80	Na dotaz	
0702 1684	AM 4x35	Na dotaz		0702 2010	AM 5x85	Na dotaz	
0702 9039	AM 4x38	Na dotaz		0702 2023	AM 5x90	Na dotaz	
0702 1697	AM 4x40	Na dotaz		0702 2036	• AM 5x100	200 ks	17,60
0702 1707	AM 4x45	Na dotaz		0702 2052	AM 6x6	Na dotaz	
0702 1710	• AM 4x50	500 ks	6,55	0702 2065	• AM 6x8	1.000 ks	5,15

Skupina rabatu 611
• = Skladové zboží



Objednávejte také online v našem e-shopu <https://shop.schrauben-gross.com>
Další informace najdete na stránkách www.schrauben-gross.cz

DIN 84*) A

Šrouby s válcovou hlavou s drážkou

4.8

Tvar A se závitem k hlavě
*) ≈ ISO 1207

Zylinderschrauben mit Schlitz

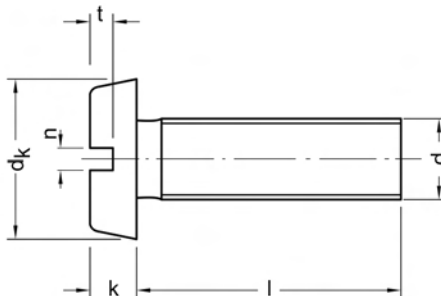

Cena za 100 ks

Obj. č	Rozměr	Bal.	Cena €	Obj. č	Rozměr	Bal.	Cena €
0702 2078	• AM 6x10	1.000 ks	4,05	0702 2476	AM 8x40	Na dotaz	
0702 2081	• AM 6x12	1.000 ks	4,05	0702 2489	AM 8x45	Na dotaz	
0702 2094	• AM 6x14	1.000 ks	4,50	0702 2492	AM 8x50	Na dotaz	
0702 2117	• AM 6x16	1.000 ks	4,35	0702 2502	AM 8x55	Na dotaz	
0702 2120	• AM 6x18	1.000 ks	4,95	0702 2515	• AM 8x60	200 ks	16,70
0702 2133	• AM 6x20	1.000 ks	4,75	0702 2528	AM 8x65	Na dotaz	
0702 2146	AM 6x22	Na dotaz		0702 2531	AM 8x70	Na dotaz	
0702 2159	• AM 6x25	500 ks	5,25	0702 2544	AM 8x75	Na dotaz	
0702 2162	AM 6x28	Na dotaz		0702 2557	AM 8x80	Na dotaz	
0702 2175	• AM 6x30	500 ks	5,75	0702 2560	AM 8x85	Na dotaz	
0702 9068	AM 6x32	Na dotaz		0702 2573	AM 8x90	Na dotaz	
0702 2188	AM 6x35	Na dotaz		0702 2586	AM 8x100	Na dotaz	
0702 9071	AM 6x38	Na dotaz		0702 2683	AM 10x12	Na dotaz	
0702 2191	AM 6x40	Na dotaz		0702 2696	AM 10x14	Na dotaz	
0702 2201	• AM 6x45	500 ks	9,45	0702 2706	AM 10x16	Na dotaz	
0702 2214	AM 6x50	Na dotaz		0702 2719	AM 10x18	Na dotaz	
0702 2227	AM 6x55	Na dotaz		0702 2722	• AM 10x20	200 ks	15,70
0702 2230	AM 6x60	Na dotaz		0702 2735	AM 10x22	Na dotaz	
0702 2243	AM 6x65	Na dotaz		0702 2748	AM 10x25	Na dotaz	
0702 2256	AM 6x70	Na dotaz		0702 2751	AM 10x28	Na dotaz	
0702 2269	AM 6x75	Na dotaz		0702 2764	AM 10x30	Na dotaz	
0702 2272	AM 6x80	Na dotaz		0702 2777	AM 10x32	Na dotaz	
0702 2285	AM 6x85	Na dotaz		0702 2780	AM 10x35	Na dotaz	
0702 2298	AM 6x90	Na dotaz		0702 2803	AM 10x40	Na dotaz	
0702 2308	AM 6x100	Na dotaz		0702 2816	AM 10x45	Na dotaz	
0702 2337	AM 8x10	Na dotaz		0702 2829	AM 10x50	Na dotaz	
0702 2340	AM 8x12	Na dotaz		0702 2832	AM 10x55	Na dotaz	
0702 2353	AM 8x14	Na dotaz		0702 2845	AM 10x60	Na dotaz	
0702 2379	• AM 8x16	500 ks	8,30	0702 2858	AM 10x65	Na dotaz	
0702 2382	AM 8x18	Na dotaz		0702 2861	AM 10x70	Na dotaz	
0702 2395	AM 8x20	Na dotaz		0702 2874	AM 10x75	Na dotaz	
0702 2405	AM 8x22	Na dotaz		0702 2887	AM 10x80	Na dotaz	
0702 2418	• AM 8x25	500 ks	9,10	0702 2900	AM 10x90	Na dotaz	
0702 2421	AM 8x28	Na dotaz		0702 2913	AM 10x100	Na dotaz	
0702 2434	• AM 8x30	200 ks	9,40	0702 3019	AM 12x20	Na dotaz	
0702 2447	AM 8x32	Na dotaz		0702 3035	AM 12x25	Na dotaz	
0702 2450	AM 8x35	Na dotaz		0702 3051	AM 12x30	Na dotaz	
0702 2463	AM 8x38	Na dotaz		0702 3077	AM 12x35	Na dotaz	

Skupina rabatu 611
• = Skladové zboží

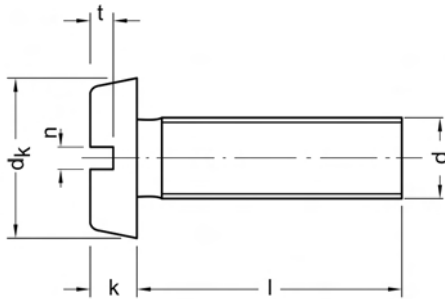
**DIN 84*) A****Šrouby s válcovou hlavou
s drážkou****4.8****Tvar A se závitem k hlavě**
*) ≈ ISO 1207

Zylinderschrauben mit Schlitz

Cena za 100 ks

Obj. č	Rozměr	Bal.	Cena €
0702 3093	AM 12x40	Na dotaz	
0702 3103	AM 12x45	Na dotaz	
0702 3116	AM 12x50	Na dotaz	
0702 3129	AM 12x55	Na dotaz	

Skupina rabatu 611

• = Skladové zboží

Obj. č	Rozměr	Bal.	Cena €
0702 3132	AM 12x60	Na dotaz	
0702 3158	AM 12x70	Na dotaz	
0702 3174	AM 12x80	Na dotaz	

DIN 84*) A

Šrouby s válcovou hlavou s drážkou

4.8

pozinkováno

Tvar A se závitem k hlavě

*) ≈ ISO 1207

Zylinderschrauben mit Schlitz

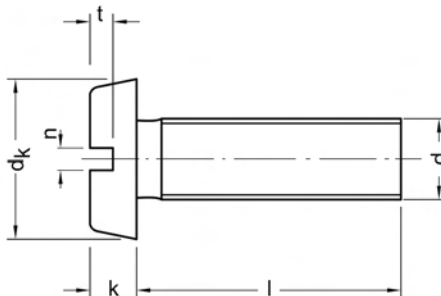

Rozměry v mm Techn. dodací podmínky podle ISO 4759-1 A

Závít d	M1,4	M1,6	M2	M2,5	M2,6*)	M3	M3,5
d _k	2,6	3	3,8	4,5	5	5,5	6
k	0,9	1	1,3	1,6	1,7	2	2,4
n max	0,5	0,6	0,7	0,8	0,8	1	1,2
t min	0,4	0,45	0,6	0,7	0,8	0,85	1

Závít d	M4	M5	M6	M8	M10	M12*)
d _k	7	8,5	10	13	16	18
k	2,6	3,3	3,9	5	6	7
n max	1,51	1,51	1,91	2,31	2,81	3,31
t min	1,1	1,3	1,6	2	2,4	2,8

l = jmenovitá délka

*) není obsaženo v normě

Dodací možnosti a ceny pro provedení ISO na vyžádání

Cena za 100 ks

Obj. č	Rozměr	Bal.	Cena €	Obj. č	Rozměr	Bal.	Cena €
0702 0203-01	• AM 2x3	2.000 ks	5,05	0702 0533-01	AM 2,5x28	Na dotaz	
0702 0216-01	• AM 2x4	2.000 ks	4,00	0702 0546-01	• AM 2,5x30	2.000 ks	8,00
0702 0229-01	• AM 2x5	2.000 ks	3,90	0702 1024-01	• AM 3x3	2.000 ks	7,80
0702 0232-01	• AM 2x6	2.000 ks	3,50	0702 1037-01	• AM 3x4	2.000 ks	5,15
0702 0245-01	• AM 2x8	2.000 ks	3,50	0702 1040-01	• AM 3x5	2.000 ks	4,95
0702 0258-01	• AM 2x10	2.000 ks	3,70	0702 1053-01	• AM 3x6	2.000 ks	3,75
0702 0261-01	• AM 2x12	2.000 ks	3,85	0702 1066-01	• AM 3x8	2.000 ks	1,85
0702 0274-01	AM 2x14	Na dotaz		0702 1079-01	• AM 3x10	2.000 ks	1,80
0702 0287-01	• AM 2x16	2.000 ks	4,50	0702 1082-01	• AM 3x12	2.000 ks	1,90
0702 0290-01	• AM 2x18	2.000 ks	7,80	0702 1095-01	• AM 3x14	2.000 ks	2,60
0702 0300-01	• AM 2x20	2.000 ks	5,55	0702 1118-01	• AM 3x16	2.000 ks	2,50
0702 0313-01	AM 2x22	Na dotaz		0702 1121-01	• AM 3x18	2.000 ks	3,05
0702 0326-01	AM 2x25	Na dotaz		0702 1134-01	• AM 3x20	2.000 ks	2,90
0702 0342-01	AM 2x30	Na dotaz		0702 1147-01	• AM 3x22	2.000 ks	3,65
0702 0407-01	• AM 2,5x3	2.000 ks	7,60	0702 1150-01	• AM 3x25	2.000 ks	3,50
0702 0410-01	• AM 2,5x4	2.000 ks	4,50	0702 1163-01	• AM 3x28	2.000 ks	5,20
0702 0423-01	• AM 2,5x5	2.000 ks	4,10	0702 1176-01	• AM 3x30	2.000 ks	3,85
0702 0436-01	• AM 2,5x6	2.000 ks	3,35	0702 9000-01	• AM 3x32	1.000 ks	6,20
0702 0449-01	• AM 2,5x8	2.000 ks	3,35	0702 1189-01	• AM 3x35	1.000 ks	5,20
0702 0452-01	• AM 2,5x10	2.000 ks	3,55	0702 9013-01	AM 3x38	Na dotaz	
0702 0465-01	• AM 2,5x12	2.000 ks	3,65	0702 1192-01	• AM 3x40	1.000 ks	5,60
0702 0478-01	AM 2,5x14	Na dotaz		0702 1202-01	• AM 3x45	1.000 ks	7,35
0702 0481-01	• AM 2,5x16	2.000 ks	4,50	0702 1215-01	• AM 3x50	1.000 ks	8,15
0702 0494-01	• AM 2,5x18	2.000 ks	6,65	0702 1228-01	• AM 3x55	500 ks	13,10
0702 0504-01	• AM 2,5x20	2.000 ks	5,55	0702 1231-01	• AM 3x60	500 ks	11,10
0702 0517-01	AM 2,5x22	Na dotaz		0702 1325-01	AM 3,5x5	Na dotaz	
0702 0520-01	AM 2,5x25	Na dotaz		0702 1338-01	• AM 3,5x6	2.000 ks	4,15

Skupina rabatu 611

• = Skladové zboží

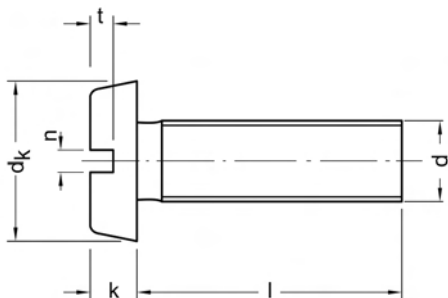
**DIN 84*) A****Šrouby s válcovou hlavou s drážkou****4.8****pozinkováno**

Tvar A se závitem k hlavě

*) ≈ ISO 1207

Zylinderschrauben mit Schlitz

Cena za 100 ks

Obj. č	Rozměr	Bal.	Cena €	Obj. č	Rozměr	Bal.	Cena €
0702 1341-01	• AM 3,5x8	2.000 ks	2,55	0702 1710-01	• AM 4x50	500 ks	8,20
0702 1354-01	• AM 3,5x10	2.000 ks	2,55	0702 9123-01	• AM 4x55	500 ks	10,50
0702 1367-01	• AM 3,5x12	2.000 ks	2,60	0702 1723-01	• AM 4x60	500 ks	11,30
0702 1370-01	AM 3,5x14	Na dotaz		0702 1736-01	• AM 4x65	500 ks	17,60
0702 1396-01	• AM 3,5x16	2.000 ks	2,90	0702 1752-01	• AM 4x70	500 ks	17,60
0702 1406-01	AM 3,5x18	Na dotaz		0702 1765-01	AM 4x75	Na dotaz	
0702 1419-01	• AM 3,5x20	2.000 ks	2,95	0702 9149-01	• AM 4x80	200 ks	14,10
0702 1422-01	AM 3,5x22	Na dotaz		0702 9152-01	• AM 4x85	200 ks	28,80
0702 1435-01	• AM 3,5x25	2.000 ks	4,05	0702 9165-01	• AM 4x90	200 ks	25,50
0702 1448-01	AM 3,5x28	Na dotaz		0702 9178-01	AM 4x100	Na dotaz	
0702 1451-01	AM 3,5x30	Na dotaz		0702 1778-01	• AM 5x5	2.000 ks	12,20
0702 1464-01	AM 3,5x32	Na dotaz		0702 1781-01	• AM 5x6	2.000 ks	12,40
0702 1477-01	AM 3,5x35	Na dotaz		0702 1794-01	• AM 5x8	2.000 ks	3,65
0702 1480-01	AM 3,5x38	Na dotaz		0702 1804-01	• AM 5x10	2.000 ks	3,80
0702 1493-01	AM 3,5x40	Na dotaz		0702 1817-01	• AM 5x12	1.000 ks	4,10
0702 1503-01	AM 3,5x45	Na dotaz		0702 1820-01	• AM 5x14	1.000 ks	4,50
0702 1516-01	AM 3,5x50	Na dotaz		0702 1846-01	• AM 5x16	1.000 ks	4,30
0702 9136-01	AM 3,5x55	Na dotaz		0702 1859-01	• AM 5x18	1.000 ks	5,45
0702 1529-01	AM 3,5x60	Na dotaz		0702 1862-01	• AM 5x20	1.000 ks	4,65
0702 1532-01	• AM 4x4	2.000 ks	7,00	0702 1875-01	• AM 5x22	1.000 ks	5,20
0702 1545-01	• AM 4x5	2.000 ks	6,50	0702 1888-01	• AM 5x25	1.000 ks	4,95
0702 1558-01	• AM 4x6	2.000 ks	4,15	0702 1891-01	• AM 5x28	1.000 ks	7,90
0702 1561-01	• AM 4x8	2.000 ks	2,55	0702 1901-01	• AM 5x30	1.000 ks	6,10
0702 1574-01	• AM 4x10	2.000 ks	2,55	0702 9042-01	AM 5x32	Na dotaz	
0702 1587-01	• AM 4x12	2.000 ks	2,60	0702 1914-01	• AM 5x35	500 ks	7,85
0702 1590-01	• AM 4x14	2.000 ks	3,10	0702 9055-01	AM 5x38	Na dotaz	
0702 1613-01	• AM 4x16	2.000 ks	2,90	0702 1927-01	• AM 5x40	500 ks	8,65
0702 1626-01	• AM 4x18	2.000 ks	3,20	0702 1930-01	• AM 5x45	500 ks	8,95
0702 1639-01	• AM 4x20	2.000 ks	2,95	0702 1943-01	• AM 5x50	500 ks	9,60
0702 1642-01	• AM 4x22	2.000 ks	4,30	0702 1956-01	• AM 5x55	500 ks	12,20
0702 1655-01	• AM 4x25	1.000 ks	4,05	0702 1969-01	• AM 5x60	200 ks	9,00
0702 1668-01	• AM 4x28	1.000 ks	5,45	0702 1972-01	• AM 5x65	200 ks	11,30
0702 1671-01	• AM 4x30	1.000 ks	4,65	0702 1985-01	• AM 5x70	200 ks	12,50
0702 9026-01	AM 4x32	Na dotaz		0702 1998-01	AM 5x75	Na dotaz	
0702 1684-01	• AM 4x35	1.000 ks	5,45	0702 2007-01	• AM 5x80	200 ks	14,30
0702 9039-01	AM 4x38	Na dotaz		0702 2010-01	AM 5x85	Na dotaz	
0702 1697-01	• AM 4x40	1.000 ks	5,90	0702 2023-01	• AM 5x90	200 ks	25,10
0702 1707-01	• AM 4x45	1.000 ks	7,35	0702 2036-01	• AM 5x100	200 ks	28,20

Skupina rabatu 611
• = Skladové zbožíObjednávejte také online v našem e-shopu <https://shop.schrauben-gross.com>
Další informace najdete na stránkách www.schrauben-gross.cz

DIN 84*) A**Šrouby s válcovou hlavou s drážkou****4.8****pozinkováno**

Tvar A se závitem k hlavě

*) ≈ ISO 1207

Zylinderschrauben mit Schlitz

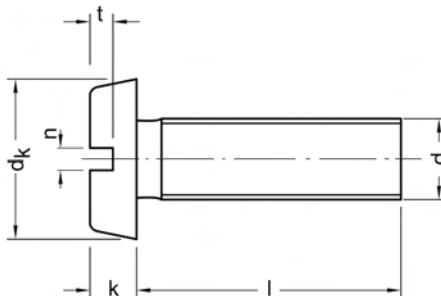
**Cena za 100 ks**

Obj. č	Rozměr	Bal.	Cena €	Obj. č	Rozměr	Bal.	Cena €
0702 2052-01	• AM 6x6	1.000 ks	17,10	0702 2450-01	AM 8x35	Na dotaz	
0702 2065-01	• AM 6x8	1.000 ks	6,85	0702 2463-01	AM 8x38	Na dotaz	
0702 2078-01	• AM 6x10	1.000 ks	5,15	0702 2476-01	• AM 8x40	200 ks	15,50
0702 2081-01	• AM 6x12	1.000 ks	5,25	0702 2489-01	• AM 8x45	Na dotaz	
0702 2094-01	• AM 6x14	1.000 ks	5,95	0702 2492-01	• AM 8x50	200 ks	17,90
0702 2117-01	• AM 6x16	1.000 ks	5,80	0702 2502-01	AM 8x55	Na dotaz	
0702 2120-01	• AM 6x18	1.000 ks	6,70	0702 2515-01	• AM 8x60	100 ks	20,70
0702 2133-01	• AM 6x20	1.000 ks	6,25	0702 2528-01	AM 8x65	Na dotaz	
0702 2146-01	AM 6x22	Na dotaz		0702 2531-01	AM 8x70	Na dotaz	
0702 2159-01	• AM 6x25	500 ks	7,05	0702 2544-01	AM 8x75	Na dotaz	
0702 2162-01	AM 6x28	Na dotaz		0702 2557-01	AM 8x80	Na dotaz	
0702 2175-01	• AM 6x30	1.000 ks	7,70	0702 2560-01	AM 8x85	Na dotaz	
0702 9068-01	AM 6x32	Na dotaz		0702 2573-01	AM 8x90	Na dotaz	
0702 2188-01	• AM 6x35	500 ks	9,35	0702 2586-01	AM 8x100	Na dotaz	
0702 9071-01	AM 6x38	Na dotaz		0702 2683-01	• AM 10x12	200 ks	41,20
0702 2191-01	• AM 6x40	500 ks	10,20	0702 2696-01	AM 10x14	Na dotaz	
0702 2201-01	• AM 6x45	500 ks	11,30	0702 2706-01	• AM 10x16	200 ks	18,80
0702 2214-01	• AM 6x50	200 ks	9,45	0702 2719-01	AM 10x18	Na dotaz	
0702 2227-01	• AM 6x55	200 ks	10,90	0702 2722-01	• AM 10x20	200 ks	19,10
0702 2230-01	• AM 6x60	200 ks	11,70	0702 2735-01	AM 10x22	Na dotaz	
0702 2243-01	• AM 6x65	200 ks	13,60	0702 2748-01	• AM 10x25	200 ks	20,00
0702 2256-01	• AM 6x70	200 ks	15,00	0702 2751-01	AM 10x28	Na dotaz	
0702 2269-01	• AM 6x75	200 ks	21,20	0702 2764-01	AM 10x30	Na dotaz	
0702 2272-01	• AM 6x80	200 ks	16,50	0702 2777-01	AM 10x32	Na dotaz	
0702 2285-01	AM 6x85	Na dotaz		0702 2780-01	AM 10x35	Na dotaz	
0702 2298-01	AM 6x90	Na dotaz		0702 2803-01	AM 10x40	Na dotaz	
0702 2308-01	AM 6x100	Na dotaz		0702 2816-01	AM 10x45	Na dotaz	
0702 2337-01	• AM 8x10	500 ks	36,90	0702 2829-01	AM 10x50	Na dotaz	
0702 2340-01	AM 8x12	Na dotaz		0702 2832-01	AM 10x55	Na dotaz	
0702 2353-01	AM 8x14	Na dotaz		0702 2845-01	AM 10x60	Na dotaz	
0702 2379-01	• AM 8x16	500 ks	11,90	0702 2858-01	AM 10x65	Na dotaz	
0702 2382-01	AM 8x18	Na dotaz		0702 2861-01	AM 10x70	Na dotaz	
0702 2395-01	• AM 8x20	500 ks	12,60	0702 2874-01	AM 10x75	Na dotaz	
0702 2405-01	AM 8x22	Na dotaz		0702 2887-01	AM 10x80	Na dotaz	
0702 2418-01	AM 8x25	Na dotaz		0702 2900-01	AM 10x90	Na dotaz	
0702 2421-01	AM 8x28	Na dotaz		0702 2913-01	AM 10x100	Na dotaz	
0702 2434-01	• AM 8x30	200 ks	12,10	0702 3019-01	AM 12x20	Na dotaz	
0702 2447-01	AM 8x32	Na dotaz		0702 3035-01	AM 12x25	Na dotaz	

Skupina rabatu 611
• = Skladové zboží

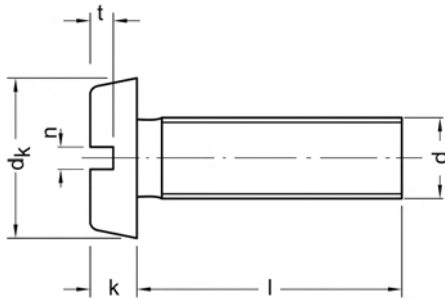
**DIN 84*) A****Šrouby s válcovou hlavou s drážkou****4.8****pozinkováno**

Tvar A se závitem k hlavě

*) ≈ ISO 1207

Zylinderschrauben mit Schlitz

Cena za 100 ks

Obj. č	Rozměr	Bal.	Cena €
0702 3051-01	AM 12x30	Na dotaz	
0702 3077-01	AM 12x35	Na dotaz	
0702 3093-01	AM 12x40	Na dotaz	
0702 3103-01	AM 12x45	Na dotaz	
0702 3116-01	AM 12x50	Na dotaz	

Obj. č	Rozměr	Bal.	Cena €
0702 3129-01	AM 12x55	Na dotaz	
0702 3132-01	AM 12x60	Na dotaz	
0702 3158-01	AM 12x70	Na dotaz	
0702 3174-01	AM 12x80	Na dotaz	

Skupina rabatu 611

• = Skladové zboží

DIN 84*) A

Šrouby s válcovou hlavou s drážkou

4.8

zinkováno, žlutě chromátováno

Tvar A se závitem k hlavě

*) ≈ ISO 1207

Zylinderschrauben mit Schlitz

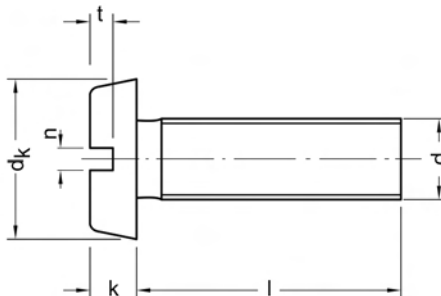

Rozměry v mm Techn. dodací podmínky podle ISO 4759-1 A

Závít d	M1,4	M1,6	M2	M2,5	M2,6*)	M3	M3,5
d_k	2,6	3	3,8	4,5	5	5,5	6
k	0,9	1	1,3	1,6	1,7	2	2,4
n max	0,5	0,6	0,7	0,8	0,8	1	1,2
t min	0,4	0,45	0,6	0,7	0,8	0,85	1

Závít d	M4	M5	M6	M8	M10	M12*)
d_k	7	8,5	10	13	16	18
k	2,6	3,3	3,9	5	6	7
n max	1,51	1,51	1,91	2,31	2,81	3,31
t min	1,1	1,3	1,6	2	2,4	2,8

l = jmenovitá délka

*) není obsaženo v normě

Dodací možnosti a ceny pro provedení ISO na vyžádání

Cena za 100 ks

Obj. č	Rozměr	Bal.	Cena €	Obj. č	Rozměr	Bal.	Cena €
0702 0203-04	AM 2x3	Na dotaz		0702 1082-04	AM 3x12	Na dotaz	
0702 0216-04	AM 2x4	Na dotaz		0702 1095-04	AM 3x14	Na dotaz	
0702 0229-04	AM 2x5	Na dotaz		0702 1118-04	AM 3x16	Na dotaz	
0702 0232-04	AM 2x6	Na dotaz		0702 1121-04	AM 3x18	Na dotaz	
0702 0245-04	AM 2x8	Na dotaz		0702 1134-04	AM 3x20	Na dotaz	
0702 0258-04	AM 2x10	Na dotaz		0702 1147-04	AM 3x22	Na dotaz	
0702 0261-04	AM 2x12	Na dotaz		0702 1150-04	AM 3x25	Na dotaz	
0702 0287-04	AM 2x16	Na dotaz		0702 1163-04	AM 3x28	Na dotaz	
0702 0300-04	AM 2x20	Na dotaz		0702 1176-04	• AM 3x30	2.000 ks	4,45
0702 0410-04	AM 2,5x4	Na dotaz		0702 1192-04	AM 3x35	Na dotaz	
0702 0423-04	AM 2,5x5	Na dotaz		0702 1215-04	AM 3x40	Na dotaz	
0702 0436-04	AM 2,5x6	Na dotaz		0702 1228-04	AM 3x45	Na dotaz	
0702 0449-04	AM 2,5x8	Na dotaz		0702 1231-04	AM 3x50	Na dotaz	
0702 0452-04	AM 2,5x10	Na dotaz		0702 1244-04	AM 3x55	Na dotaz	
0702 0465-04	AM 2,5x12	Na dotaz		0702 1257-04	AM 3x60	Na dotaz	
0702 0478-04	AM 2,5x14	Na dotaz		0702 1354-04	AM 3,5x5	Na dotaz	
0702 0481-04	AM 2,5x16	Na dotaz		0702 1367-04	AM 3,5x6	Na dotaz	
0702 0494-04	AM 2,5x18	Na dotaz		0702 1370-04	AM 3,5x8	Na dotaz	
0702 0504-04	AM 2,5x20	Na dotaz		0702 1383-04	AM 3,5x10	Na dotaz	
0702 0517-04	AM 2,5x22	Na dotaz		0702 1396-04	AM 3,5x12	Na dotaz	
0702 0520-04	AM 2,5x25	Na dotaz		0702 1419-04	AM 3,5x16	Na dotaz	
0702 0546-04	AM 2,5x30	Na dotaz		0702 1435-04	AM 3,5x20	Na dotaz	
0702 1024-04	AM 3x3	Na dotaz		0702 1451-04	AM 3,5x25	Na dotaz	
0702 1037-04	AM 3x4	Na dotaz		0702 1477-04	AM 3,5x30	Na dotaz	
0702 1053-04	AM 3x6	Na dotaz		0702 1532-04	AM 4x4	Na dotaz	
0702 1066-04	• AM 3x8	2.000 ks	2,15	0702 1545-04	AM 4x5	Na dotaz	
0702 1079-04	• AM 3x10	2.000 ks	2,10	0702 1558-04	AM 4x6	Na dotaz	

Skupina rabatu 611

• = Skladové zboží

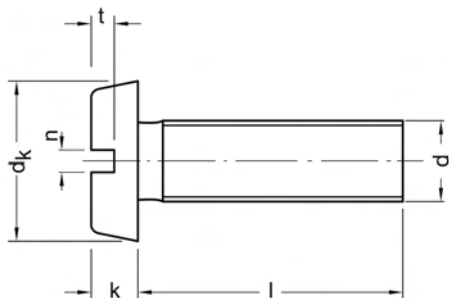
**DIN 84*) A****Šrouby s válcovou hlavou s drážkou**

4.8
zinkováno, žlutě chromátováno
 Tvar A se závitem k hlavě
 *) ≈ ISO 1207

Zylinderschrauben mit Schlitz

Cena za 100 ks

Obj. č	Rozměr	Bal.	Cena €
0702 1561-04	• AM 4x8	2.000 ks	2,95
0702 1574-04	• AM 4x10	2.000 ks	2,95
0702 1587-04	AM 4x12	Na dotaz	
0702 1590-04	AM 4x14	Na dotaz	
0702 1613-04	AM 4x16	Na dotaz	
0702 1626-04	AM 4x18	Na dotaz	
0702 1639-04	AM 4x20	Na dotaz	
0702 1642-04	AM 4x22	Na dotaz	
0702 1655-04	AM 4x25	Na dotaz	
0702 1668-04	AM 4x28	Na dotaz	
0702 1671-04	AM 4x30	Na dotaz	
0702 1684-04	AM 4x35	Na dotaz	
0702 1697-04	AM 4x40	Na dotaz	
0702 1707-04	AM 4x45	Na dotaz	
0702 1710-04	AM 4x50	Na dotaz	
0702 1723-04	AM 4x55	Na dotaz	
0702 1736-04	AM 4x60	Na dotaz	
0702 1749-04	AM 4x65	Na dotaz	
0702 1752-04	AM 4x70	Na dotaz	
0702 1765-04	AM 4x75	Na dotaz	
0702 9000-04	AM 4x80	Na dotaz	
0702 1778-04	AM 5x5	Na dotaz	
0702 1781-04	AM 5x6	Na dotaz	
0702 1794-04	AM 5x8	Na dotaz	
0702 1804-04	AM 5x10	Na dotaz	
0702 1817-04	AM 5x12	Na dotaz	
0702 1820-04	AM 5x14	Na dotaz	
0702 1846-04	• AM 5x16	1.000 ks	4,95
0702 1859-04	AM 5x18	Na dotaz	
0702 1862-04	AM 5x20	Na dotaz	
0702 1875-04	AM 5x22	Na dotaz	
0702 1888-04	AM 5x25	Na dotaz	
0702 1891-04	AM 5x28	Na dotaz	
0702 1901-04	AM 5x30	Na dotaz	
0702 1914-04	AM 5x35	Na dotaz	
0702 1927-04	AM 5x40	Na dotaz	
0702 1930-04	AM 5x45	Na dotaz	
0702 1956-04	AM 5x55	Na dotaz	

Obj. č	Rozměr	Bal.	Cena €
0702 1969-04	AM 5x60	Na dotaz	
0702 1972-04	AM 5x65	Na dotaz	
0702 1985-04	AM 5x70	Na dotaz	
0702 1998-04	AM 5x75	Na dotaz	
0702 2007-04	AM 5x80	Na dotaz	
0702 2010-04	AM 5x85	Na dotaz	
0702 2023-04	AM 5x90	Na dotaz	
0702 2036-04	AM 5x100	Na dotaz	
0702 2052-04	AM 6x6	Na dotaz	
0702 2065-04	AM 6x8	Na dotaz	
0702 2078-04	• AM 6x10	1.000 ks	5,95
0702 2081-04	AM 6x12	Na dotaz	
0702 2094-04	AM 6x14	Na dotaz	
0702 2117-04	• AM 6x16	1.000 ks	6,65
0702 2120-04	AM 6x18	Na dotaz	
0702 2133-04	• AM 6x20	1.000 ks	7,20
0702 2146-04	AM 6x22	Na dotaz	
0702 2159-04	AM 6x25	Na dotaz	
0702 2162-04	AM 6x28	Na dotaz	
0702 2175-04	AM 6x30	Na dotaz	
0702 2188-04	AM 6x35	Na dotaz	
0702 2191-04	AM 6x40	Na dotaz	
0702 2201-04	AM 6x45	Na dotaz	
0702 2214-04	AM 6x50	Na dotaz	
0702 2227-04	AM 6x55	Na dotaz	
0702 2230-04	AM 6x60	Na dotaz	
0702 2243-04	AM 6x65	Na dotaz	
0702 2256-04	AM 6x70	Na dotaz	
0702 2269-04	AM 6x75	Na dotaz	
0702 2272-04	AM 6x80	Na dotaz	
0702 2285-04	AM 6x85	Na dotaz	
0702 2298-04	AM 6x90	Na dotaz	
0702 2308-04	AM 6x100	Na dotaz	
0702 2340-04	AM 8x10	Na dotaz	
0702 2353-04	AM 8x12	Na dotaz	
0702 2379-04	AM 8x16	Na dotaz	
0702 2382-04	AM 8x18	Na dotaz	
0702 2395-04	AM 8x20	Na dotaz	

Skupina rabatu 611
 • = Skladové zboží



Objednávejte také online v našem e-shopu <https://shop.schrauben-gross.com>
 Další informace najdete na stránkách www.schrauben-gross.cz

Pokračování z předchozí strany

DIN 84*) A

Šrouby s válcovou hlavou s drážkou

4.8

zinkováno, žlutě chromátováno

Tvar A se závitem k hlavě

*) ≈ ISO 1207

Zylinderschrauben mit Schlitz

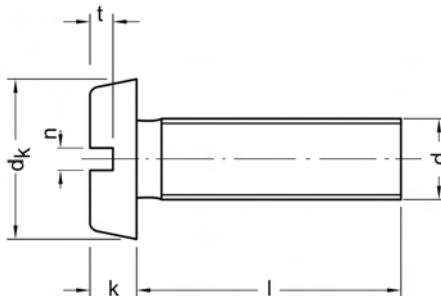

Cena za 100 ks

Obj. č	Rozměr	Bal.	Cena €
0702 2418-04	AM 8x25	Na dotaz	
0702 2434-04	AM 8x30	Na dotaz	
0702 2450-04	AM 8x35	Na dotaz	
0702 2476-04	AM 8x40	Na dotaz	
0702 2489-04	AM 8x45	Na dotaz	
0702 2492-04	AM 8x50	Na dotaz	
0702 2515-04	AM 8x60	Na dotaz	
0702 2531-04	AM 8x70	Na dotaz	
0702 2557-04	AM 8x80	Na dotaz	

Obj. č	Rozměr	Bal.	Cena €
0702 2706-04	AM 10x16	Na dotaz	
0702 2722-04	AM 10x20	Na dotaz	
0702 2748-04	AM 10x25	Na dotaz	
0702 2764-04	AM 10x30	Na dotaz	
0702 2780-04	AM 10x35	Na dotaz	
0702 2803-04	AM 10x40	Na dotaz	
0702 2829-04	AM 10x50	Na dotaz	
0702 2845-04	AM 10x60	Na dotaz	

Skupina rabatu 611
• = Skladové zboží

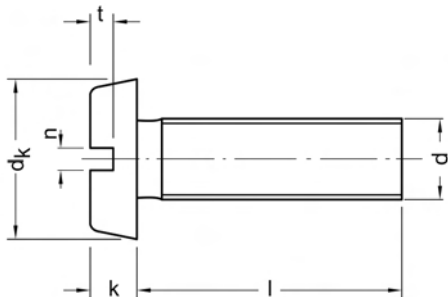

DIN 84*) A

Šrouby s válcovou hlavou s drážkou

4.8

niklováno

Tvar A se závitem k hlavě

*) ≈ ISO 1207

Zylinderschrauben mit Schlitz

Rozměry v mm Techn. dodací podmínky podle ISO 4759-1 A

Závít d	M1,4	M1,6	M2	M2,5	M2,6*)	M3	M3,5
d_k	2,6	3	3,8	4,5	5	5,5	6
k	0,9	1	1,3	1,6	1,7	2	2,4
n max	0,5	0,6	0,7	0,8	0,8	1	1,2
t min	0,4	0,45	0,6	0,7	0,8	0,85	1

Závít d	M4	M5	M6	M8	M10	M12*)
d_k	7	8,5	10	13	16	18
k	2,6	3,3	3,9	5	6	7
n max	1,51	1,51	1,91	2,31	2,81	3,31
t min	1,1	1,3	1,6	2	2,4	2,8

l = jmenovitá délka

*) není obsaženo v normě

Dodací možnosti a ceny pro provedení ISO na vyžádání

Cena za 100 ks

Obj. č	Rozměr	Bal.	Cena €	Obj. č	Rozměr	Bal.	Cena €
0702 0203-10	AM 2x3	Na dotaz		0702 1053-10	• AM 3x6	2.000 ks	5,15
0702 0216-10	• AM 2x4	2.000 ks	4,65	0702 1066-10	• AM 3x8	2.000 ks	2,45
0702 0229-10	AM 2x5	Na dotaz		0702 1079-10	• AM 3x10	2.000 ks	2,40
0702 0232-10	AM 2x6	Na dotaz		0702 1082-10	AM 3x12	Na dotaz	
0702 0245-10	• AM 2x8	2.000 ks	3,85	0702 1095-10	• AM 3x14	2.000 ks	2,90
0702 0258-10	• AM 2x10	2.000 ks	3,95	0702 1118-10	• AM 3x16	2.000 ks	2,80
0702 0261-10	AM 2x12	Na dotaz		0702 1121-10	AM 3x18	Na dotaz	
0702 0287-10	AM 2x16	Na dotaz		0702 1134-10	• AM 3x20	2.000 ks	3,70
0702 0300-10	AM 2x20	Na dotaz		0702 1147-10	AM 3x22	Na dotaz	
0702 0326-10	• AM 2x25	2.000 ks	8,05	0702 1150-10	• AM 3x25	2.000 ks	4,45
0702 0342-10	AM 2x30	Na dotaz		0702 1163-10	AM 3x28	Na dotaz	
0702 0410-10	• AM 2,5x4	2.000 ks	4,90	0702 1176-10	AM 3x30	Na dotaz	
0702 0423-10	• AM 2,5x5	2.000 ks	4,60	0702 1189-10	AM 3x35	Na dotaz	
0702 0436-10	• AM 2,5x6	2.000 ks	3,95	0702 1192-10	AM 3x40	Na dotaz	
0702 0449-10	AM 2,5x8	Na dotaz		0702 1202-10	AM 3x45	Na dotaz	
0702 0452-10	• AM 2,5x10	2.000 ks	4,30	0702 1215-10	AM 3x50	Na dotaz	
0702 0465-10	AM 2,5x12	Na dotaz		0702 1228-10	AM 3x55	Na dotaz	
0702 0478-10	AM 2,5x14	Na dotaz		0702 1231-10	AM 3x60	Na dotaz	
0702 0481-10	• AM 2,5x16	2.000 ks	5,60	0702 1338-10	AM 3,5x6	Na dotaz	
0702 0494-10	• AM 2,5x18	2.000 ks	7,55	0702 1341-10	AM 3,5x8	Na dotaz	
0702 0504-10	AM 2,5x20	Na dotaz		0702 1354-10	AM 3,5x10	Na dotaz	
0702 0517-10	AM 2,5x22	Na dotaz		0702 1367-10	AM 3,5x12	Na dotaz	
0702 0520-10	AM 2,5x25	Na dotaz		0702 1396-10	AM 3,5x16	Na dotaz	
0702 0546-10	AM 2,5x30	Na dotaz		0702 1419-10	AM 3,5x20	Na dotaz	
0702 1024-10	AM 3x3	Na dotaz		0702 1435-10	AM 3,5x25	Na dotaz	
0702 1037-10	• AM 3x4	2.000 ks	6,65	0702 1451-10	AM 3,5x30	Na dotaz	
0702 1040-10	• AM 3x5	2.000 ks	5,35	0702 1545-10	AM 4x5	Na dotaz	

Skupina rabatu 611

• = Skladové zboží



Objednávejte také online v našem e-shopu <https://shop.schrauben-gross.com>

Další informace najdete na stránkách www.schrauben-gross.cz

DIN 84*) A**Šrouby s válcovou hlavou s drážkou****4.8****niklováno**

Tvar A se závitem k hlavě

*) ≈ ISO 1207

Zylinderschrauben mit Schlitz

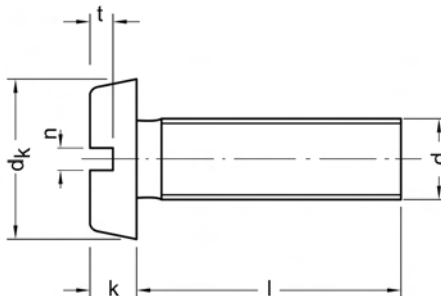
**Cena za 100 ks**

Obj. č	Rozměr	Bal.	Cena €	Obj. č	Rozměr	Bal.	Cena €
0702 1558-10	• AM 4x6	2.000 ks	5,70	0702 1888-10	AM 5x25	Na dotaz	
0702 1561-10	• AM 4x8	2.000 ks	3,05	0702 1891-10	AM 5x28	Na dotaz	
0702 1574-10	• AM 4x10	2.000 ks	3,05	0702 1901-10	AM 5x30	Na dotaz	
0702 1587-10	• AM 4x12	2.000 ks	3,20	0702 1914-10	AM 5x35	Na dotaz	
0702 1590-10	AM 4x14	Na dotaz		0702 1927-10	AM 5x40	Na dotaz	
0702 1613-10	• AM 4x16	2.000 ks	3,60	0702 1930-10	AM 5x45	Na dotaz	
0702 1626-10	• AM 4x18	2.000 ks	4,70	0702 1943-10	AM 5x50	Na dotaz	
0702 1639-10	AM 4x20	Na dotaz		0702 1956-10	AM 5x55	Na dotaz	
0702 1642-10	AM 4x22	Na dotaz		0702 2052-10	AM 6x6	Na dotaz	
0702 1655-10	AM 4x25	Na dotaz		0702 2065-10	AM 6x8	Na dotaz	
0702 1668-10	AM 4x28	Na dotaz		0702 2078-10	AM 6x10	Na dotaz	
0702 1671-10	AM 4x30	Na dotaz		0702 2081-10	AM 6x12	Na dotaz	
0702 1684-10	AM 4x35	Na dotaz		0702 2094-10	AM 6x14	Na dotaz	
0702 1697-10	• AM 4x40	1.000 ks	6,95	0702 2117-10	AM 6x16	Na dotaz	
0702 1707-10	AM 4x45	Na dotaz		0702 2120-10	AM 6x18	Na dotaz	
0702 1710-10	AM 4x50	Na dotaz		0702 2133-10	AM 6x20	Na dotaz	
0702 1723-10	AM 4x55	Na dotaz		0702 2146-10	AM 6x22	Na dotaz	
0702 1736-10	AM 4x60	Na dotaz		0702 2159-10	AM 6x25	Na dotaz	
0702 1749-10	AM 4x65	Na dotaz		0702 2162-10	AM 6x28	Na dotaz	
0702 1752-10	AM 4x70	Na dotaz		0702 2175-10	AM 6x30	Na dotaz	
0702 1781-10	AM 5x5	Na dotaz		0702 2188-10	AM 6x35	Na dotaz	
0702 1794-10	AM 5x6	Na dotaz		0702 2191-10	AM 6x40	Na dotaz	
0702 1804-10	• AM 5x8	2.000 ks	4,60	0702 2201-10	AM 6x45	Na dotaz	
0702 1817-10	• AM 5x10	2.000 ks	4,65	0702 2337-10	AM 8x10	Na dotaz	
0702 1820-10	• AM 5x12	1.000 ks	4,95	0702 2340-10	AM 8x12	Na dotaz	
0702 1833-10	AM 5x14	Na dotaz		0702 2379-10	AM 8x16	Na dotaz	
0702 1846-10	• AM 5x16	1.000 ks	5,60	0702 2382-10	AM 8x18	Na dotaz	
0702 1859-10	AM 5x18	Na dotaz		0702 2395-10	AM 8x20	Na dotaz	
0702 1862-10	AM 5x20	Na dotaz		0702 2418-10	AM 8x25	Na dotaz	

Skupina rabatu 611

• = Skladové zboží

DIN 84*) A/C

Šrouby s válcovou hlavou s drážkou

soustruženo

5.8

11SMnPb30+C

Tvar A se závitem k hlavě

Tvar C s dílčím závitem

*) ≈ ISO 1207

Zylinderschrauben mit Schlitz

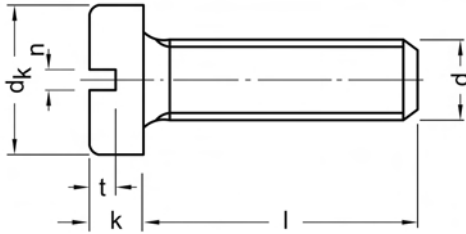

Rozměry v mm Techn. dodací podmínky podle ISO 4759-1 A

Závit d	M1,4	M2	M2,5	M3	M4	M5	M6	M8
dk	2,6	3,8	4,5	5,5	7	8,5	10	13
k	0,9	1,3	1,6	2	2,6	3,3	3,9	5
n max	0,5	0,7	0,8	1	1,51	1,51	1,91	2,31
t min	0,4	0,6	0,7	0,85	1,1	1,3	1,6	2

l = jmenovitá délka

Dodací možnosti a ceny pro provedení ISO na vyžádání

Cena za 100 ks

Obj. č	Rozměr	Bal.	Cena €	Obj. č	Rozměr	Bal.	Cena €
0432 0210	AM 1,4x3	Na dotaz		0432 1413	• AM 3x10	200 ks	8,15
0432 0223	• AM 1,4x4	200 ks	4,00	0432 1426	• AM 3x12	200 ks	8,70
0432 0236	AM 1,4x5	Na dotaz		0432 9020	• AM 3x16	200 ks	9,90
0432 0252	AM 1,4x8	Na dotaz		0432 1442	• AM 3x18	200 ks	10,80
0432 0265	AM 1,4x10	Na dotaz		0432 1455	• AM 3x20	200 ks	11,60
0432 0278	AM 1,4x12	Na dotaz		0432 1471	• AM 3x25	200 ks	14,90
0432 0692	• AM 2x2	200 ks	3,90	0432 1497	• AM 3x30	200 ks	19,30
0432 0702	AM 2x3	Na dotaz		0432 1507	• AM 3x35	Na dotaz	
0432 0715	• AM 2x4	200 ks	4,10	0432 1510	• AM 3x40	200 ks	26,80
0432 0728	AM 2x5	Na dotaz		0432 1785	AM 4x4	Na dotaz	
0432 0731	• AM 2x6	200 ks	4,85	0432 1798	• AM 4x5	200 ks	8,70
0432 0744	• AM 2x8	200 ks	5,05	0432 1808	• AM 4x6	200 ks	9,25
0432 0757	AM 2x10	Na dotaz		0432 1811	• AM 4x8	200 ks	10,00
0432 0760	AM 2x12	Na dotaz		0432 1824	• AM 4x10	200 ks	10,40
0432 0799	AM 2x16	Na dotaz		0432 1837	• AM 4x12	200 ks	11,80
0432 0809	AM 2x18	Na dotaz		0432 1866	• AM 4x16	200 ks	13,30
0432 0812	AM 2x20	Na dotaz		0432 1879	AM 4x18	Na dotaz	
0432 1015	• AM 2,5x4	200 ks	5,40	0432 1882	• AM 4x20	200 ks	16,50
0432 1028	• AM 2,5x5	200 ks	5,45	0432 1895	AM 4x22	Na dotaz	
0432 1031	• AM 2,5x6	200 ks	5,70	0432 1905	AM 4x25	Na dotaz	
0432 1044	• AM 2,5x8	200 ks	6,00	0432 1921	AM 4x30	Na dotaz	
0432 1057	• AM 2,5x10	200 ks	6,45	0432 1934	AM 4x35	Na dotaz	
0432 1060	• AM 2,5x12	200 ks	7,05	0432 1947	AM 4x40	Na dotaz	
0432 1099	• AM 2,5x16	200 ks	7,55	0432 1950	CM 4x45	Na dotaz	
0432 1109	AM 2,5x18	Na dotaz		0432 1963	CM 4x50	Na dotaz	
0432 1112	• AM 2,5x20	200 ks	10,60	0432 1989	• CM 4x60	100 ks	45,80
0432 1361	AM 3x3	Na dotaz		0432 2043	AM 5x5	Na dotaz	
0432 1374	• AM 3x4	200 ks	5,70	0432 2056	AM 5x6	Na dotaz	
0432 1387	• AM 3x5	200 ks	6,25	0432 2069	• AM 5x8	100 ks	13,00
0432 1390	• AM 3x6	200 ks	6,45	0432 2072	• AM 5x10	100 ks	14,80
0432 1400	• AM 3x8	200 ks	7,45	0432 2085	• AM 5x12	100 ks	16,00

Skupina rabatu 580

• = Skladové zboží



Objednávejte také online v našem e-shopu <https://shop.schrauben-gross.com>

Další informace najdete na stránkách www.schrauben-gross.cz

DIN 84*) A/C

Šrouby s válcovou hlavou s drážkou

soustruženo

5.8

11SMnPb30+C

Tvar A se závitem k hlavě

Tvar C s dílčím závitem

*) ≈ ISO 1207

Zylinderschrauben mit Schlitz

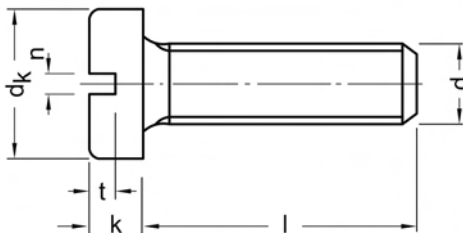

Cena za 100 ks

Obj. č	Rozměr	Bal.	Cena €	Obj. č	Rozměr	Bal.	Cena €
0432 2111	• AM 5x16	100 ks	17,80	0432 2344	• AM 6x10	100 ks	16,10
0432 2124	AM 5x18	Na dotaz		0432 2357	• AM 6x12	100 ks	18,40
0432 2137	AM 5x20	Na dotaz		0432 2386	• AM 6x16	100 ks	20,50
0432 2153	AM 5x25	Na dotaz		0432 2399	AM 6x18	Na dotaz	
0432 2166	• AM 5x30	100 ks	28,60	0432 2409	AM 6x20	Na dotaz	
0432 2179	AM 5x35	Na dotaz		0432 2425	AM 6x25	Na dotaz	
0432 2182	AM 5x40	Na dotaz		0432 2441	AM 6x30	Na dotaz	
0432 2195	CM 5x45	Na dotaz		0432 2454	AM 6x35	Na dotaz	
0432 2205	CM 5x50	Na dotaz		0432 2467	AM 6x40	Na dotaz	
0432 2218	CM 5x55	Na dotaz		0432 2483	CM 6x50	Na dotaz	
0432 2221	CM 5x60	Na dotaz		0432 2506	CM 6x60	Na dotaz	
0432 2331	AM 6x8	Na dotaz					

Skupina rabatu 580

• = Skladové zboží

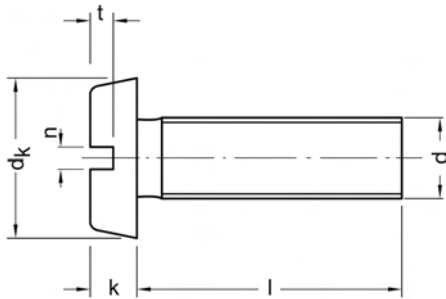

DIN 84*) A

Šrouby s válcovou hlavou s drážkou

8.8
pozinkováno
Tvar A se závitem k hlavě
) ≈ ISO 1207

Zylinderschrauben mit Schlitz

Rozměry v mm Techn. dodací podmínky podle ISO 4759-1 A

Závít d	M1,4	M1,6	M2	M2,5	M2,6*)	M3	M3,5
d_k	2,6	3	3,8	4,5	5	5,5	6
k	0,9	1	1,3	1,6	1,7	2	2,4
n max	0,5	0,6	0,7	0,8	0,8	1	1,2
t min	0,4	0,45	0,6	0,7	0,8	0,85	1

Závít d	M4	M5	M6	M8	M10	M12*)
d_k	7	8,5	10	13	16	18
k	2,6	3,3	3,9	5	6	7
n max	1,51	1,51	1,91	2,31	2,81	3,31
t min	1,1	1,3	1,6	2	2,4	2,8

l = jmenovitá délka

*) není obsaženo v normě

Dodací možnosti a ceny pro provedení ISO na vyžádání

Cena za 100 ks

Obj. č	Rozměr	Bal.	Cena €	Obj. č	Rozměr	Bal.	Cena €
0701 0297-01	• AM 3x6	500 ks	2,65	0701 0763-01	• AM 5x20	500 ks	6,05
0701 0307-01	• AM 3x8	500 ks	1,85	0701 0789-01	• AM 5x25	500 ks	6,90
0701 0310-01	• AM 3x10	500 ks	1,90	0701 0802-01	• AM 5x30	500 ks	8,00
0701 0323-01	• AM 3x12	500 ks	2,00	0701 0828-01	• AM 5x35	200 ks	9,50
0701 0349-01	• AM 3x16	500 ks	2,25	0701 0844-01	• AM 5x40	200 ks	11,00
0701 0365-01	• AM 3x20	500 ks	2,45	0701 0860-01	• AM 5x50	200 ks	13,80
0701 0381-01	• AM 3x25	500 ks	3,00	0701 0886-01	• AM 5x60	200 ks	17,20
0701 0404-01	• AM 3x30	500 ks	3,80	0701 0938-01	AM 6x8	Na dotaz	
0701 0420-01	• AM 3x35	500 ks	4,70	0701 0941-01	• AM 6x10	500 ks	8,85
0701 0446-01	• AM 3x40	500 ks	5,00	0701 0954-01	• AM 6x12	500 ks	9,00
0701 0491-01	• AM 4x6	500 ks	3,65	0701 0970-01	• AM 6x16	500 ks	8,20
0701 0501-01	• AM 4x8	500 ks	2,55	0701 0996-01	• AM 6x20	500 ks	9,20
0701 0514-01	• AM 4x10	500 ks	2,70	0701 1018-01	• AM 6x25	500 ks	10,40
0701 0527-01	• AM 4x12	500 ks	2,90	0701 1034-01	• AM 6x30	500 ks	11,60
0701 0543-01	• AM 4x16	500 ks	3,45	0701 1050-01	• AM 6x35	500 ks	14,30
0701 0569-01	• AM 4x20	500 ks	3,95	0701 1076-01	• AM 6x40	500 ks	16,50
0701 0585-01	• AM 4x25	500 ks	4,50	0701 1092-01	• AM 6x50	200 ks	18,60
0701 0608-01	• AM 4x30	500 ks	5,30	0701 1115-01	• AM 6x60	200 ks	21,90
0701 0624-01	• AM 4x35	500 ks	6,45	0701 1209-01	• AM 8x16	500 ks	18,10
0701 0640-01	• AM 4x40	500 ks	7,05	0701 1225-01	AM 8x20	Na dotaz	
0701 0666-01	AM 4x50	Na dotaz		0701 1241-01	AM 8x25	Na dotaz	
0701 0695-01	• AM 5x8	500 ks	6,50	0701 1267-01	AM 8x30	Na dotaz	
0701 0705-01	• AM 5x10	500 ks	4,45	0701 1283-01	AM 8x35	Na dotaz	
0701 0721-01	• AM 5x12	500 ks	4,50	0701 1306-01	AM 8x40	Na dotaz	
0701 0747-01	• AM 5x16	500 ks	5,45				

Skupina rabatu 610

• = Skladové zboží



Objednávejte také online v našem e-shopu <https://shop.schrauben-gross.com>

Další informace najdete na stránkách www.schrauben-gross.cz

DIN 85*) A

Šrouby s válcovou hlavou zaoblenou s drážkou

4.8

Tvar A se závitem k hlavě
*) ≈ ISO 1580

Flachkopfschrauben mit Schlitz

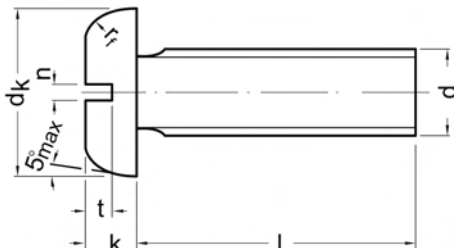

Rozměry v mm Techn. dodací podmínky podle ISO 4759-1 A

Závít d	M2*)	M2,5*)	M3	M3,5	M4	M5	M6	M8	M10
d _k	4	5	6	7	8	10	12	16	20
k	1,3	1,5	1,8	2,1	2,4	3	3,6	4,8	6
n max	0,7	0,8	1	1,2	1,51	1,51	1,91	2,31	2,81
r _i max	0,8	1	1,2	1,4	1,6	2	2,4	3,2	4
t min	0,5	0,6	0,7	0,8	1	1,2	1,4	1,9	2,4

l = jmenovitá délka

*) není obsaženo v normě

Dodací možnosti a ceny pro provedení ISO na vyžádání

Cena za 100 ks

Obj. č	Rozměr	Bal.	Cena €	Obj. č	Rozměr	Bal.	Cena €
0703 0413	AM 2,5x4	Na dotaz		0703 1153	AM 3,5x16	Na dotaz	
0703 0426	AM 2,5x5	Na dotaz		0703 1179	AM 3,5x20	Na dotaz	
0703 0439	AM 2,5x6	Na dotaz		0703 1331	AM 4x4	Na dotaz	
0703 0442	AM 2,5x8	Na dotaz		0703 1344	AM 4x5	Na dotaz	
0703 0455	AM 2,5x10	Na dotaz		0703 1357	• AM 4x6	2.000 ks	3,95
0703 0468	AM 2,5x12	Na dotaz		0703 1360	• AM 4x8	2.000 ks	2,10
0703 0484	AM 2,5x16	Na dotaz		0703 1373	• AM 4x10	2.000 ks	2,10
0703 0507	AM 2,5x20	Na dotaz		0703 1386	AM 4x12	Na dotaz	
0703 0837	AM 3x4	Na dotaz		0703 1399	AM 4x14	Na dotaz	
0703 0840	AM 3x5	Na dotaz		0703 1412	AM 4x16	Na dotaz	
0703 0853	AM 3x6	Na dotaz		0703 1425	AM 4x18	Na dotaz	
0703 0866	AM 3x8	Na dotaz		0703 1438	AM 4x20	Na dotaz	
0703 0879	AM 3x10	Na dotaz		0703 1441	AM 4x22	Na dotaz	
0703 0882	AM 3x12	Na dotaz		0703 1454	AM 4x25	Na dotaz	
0703 0895	AM 3x14	Na dotaz		0703 1467	AM 4x28	Na dotaz	
0703 0918	AM 3x16	Na dotaz		0703 1483	AM 4x35	Na dotaz	
0703 0921	AM 3x18	Na dotaz		0703 1496	AM 4x40	Na dotaz	
0703 0934	AM 3x20	Na dotaz		0703 1506	AM 4x45	Na dotaz	
0703 0947	AM 3x22	Na dotaz		0703 1519	AM 4x50	Na dotaz	
0703 0950	AM 3x25	Na dotaz		0703 1522	AM 4x55	Na dotaz	
0703 0976	AM 3x30	Na dotaz		0703 1535	AM 4x60	Na dotaz	
0703 0989	AM 3x35	Na dotaz		0703 1548	AM 4x65	Na dotaz	
0703 0992	AM 3x40	Na dotaz		0703 1551	AM 4x70	Na dotaz	
0703 1001	AM 3x45	Na dotaz		0703 1564	AM 4x75	Na dotaz	
0703 1014	AM 3x50	Na dotaz		0703 1577	AM 4x80	Na dotaz	
0703 1030	AM 3x60	Na dotaz		0703 1616	AM 5x6	Na dotaz	
0703 1085	AM 3,5x5	Na dotaz		0703 1629	AM 5x8	Na dotaz	
0703 1098	AM 3,5x6	Na dotaz		0703 1632	• AM 5x10	2.000 ks	3,10
0703 1108	AM 3,5x8	Na dotaz		0703 1645	AM 5x12	Na dotaz	
0703 1111	AM 3,5x10	Na dotaz		0703 1658	AM 5x14	Na dotaz	
0703 1124	AM 3,5x12	Na dotaz		0703 1674	AM 5x16	Na dotaz	

Skupina rabatu 611

• = Skladové zboží

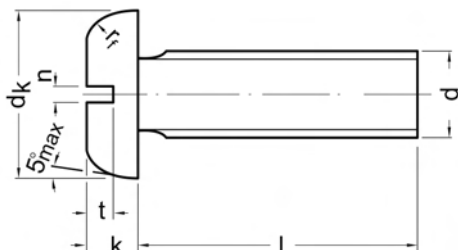

**DIN 85*) A****Šrouby s válcovou hlavou zaoblenou s drážkou****4.8**

Tvar A se závitem k hlavě
*) ≈ ISO 1580

Flachkopfschrauben mit Schlitz

Cena za 100 ks

Obj. č	Rozměr	Bal.	Cena €
0703 1687	AM 5x18	Na dotaz	
0703 1690	AM 5x20	Na dotaz	
0703 1700	AM 5x22	Na dotaz	
0703 1713	AM 5x25	Na dotaz	
0703 1726	AM 5x28	Na dotaz	
0703 1739	AM 5x30	Na dotaz	
0703 1742	AM 5x35	Na dotaz	
0703 1755	• AM 5x40	500 ks	6,50
0703 1768	AM 5x45	Na dotaz	
0703 1771	AM 5x50	Na dotaz	
0703 1784	AM 5x55	Na dotaz	
0703 1797	AM 5x60	Na dotaz	
0703 1807	AM 5x65	Na dotaz	
0703 1810	AM 5x70	Na dotaz	
0703 1823	AM 5x75	Na dotaz	
0703 1836	AM 5x80	Na dotaz	
0703 9016	AM 5x90	Na dotaz	
0703 9029	AM 5x100	Na dotaz	
0703 1849	• AM 6x8	1.000 ks	5,70
0703 1852	• AM 6x10	1.000 ks	4,45
0703 1865	AM 6x12	Na dotaz	
0703 1878	AM 6x14	Na dotaz	
0703 1894	AM 6x16	Na dotaz	
0703 1904	AM 6x18	Na dotaz	
0703 1917	AM 6x20	Na dotaz	
0703 1920	AM 6x22	Na dotaz	
0703 1933	AM 6x25	Na dotaz	
0703 1946	AM 6x28	Na dotaz	
0703 1959	AM 6x30	Na dotaz	
0703 1962	AM 6x35	Na dotaz	
0703 1975	AM 6x40	Na dotaz	
0703 1988	AM 6x45	Na dotaz	
0703 1991	AM 6x50	Na dotaz	
0703 2000	AM 6x55	Na dotaz	
0703 2013	AM 6x60	Na dotaz	
0703 2026	AM 6x65	Na dotaz	
0703 2039	AM 6x70	Na dotaz	

Obj. č	Rozměr	Bal.	Cena €
0703 2042	AM 6x75	Na dotaz	
0703 2055	AM 6x80	Na dotaz	
0703 2068	AM 6x90	Na dotaz	
0703 9032	AM 6x100	Na dotaz	
0703 2071	AM 8x10	Na dotaz	
0703 2084	AM 8x12	Na dotaz	
0703 2110	AM 8x16	Na dotaz	
0703 2123	AM 8x18	Na dotaz	
0703 2136	AM 8x20	Na dotaz	
0703 2152	AM 8x25	Na dotaz	
0703 2178	AM 8x30	Na dotaz	
0703 2194	AM 8x35	Na dotaz	
0703 2217	AM 8x40	Na dotaz	
0703 2220	AM 8x45	Na dotaz	
0703 2233	AM 8x50	Na dotaz	
0703 2246	AM 8x55	Na dotaz	
0703 2259	AM 8x60	Na dotaz	
0703 2262	AM 8x65	Na dotaz	
0703 2275	AM 8x70	Na dotaz	
0703 2288	AM 8x75	Na dotaz	
0703 2291	AM 8x80	Na dotaz	
0703 2314	AM 8x90	Na dotaz	
0703 2327	AM 8x100	Na dotaz	
0703 2550	AM 10x16	Na dotaz	
0703 2563	AM 10x18	Na dotaz	
0703 2576	AM 10x20	Na dotaz	
0703 2592	AM 10x25	Na dotaz	
0703 2615	AM 10x30	Na dotaz	
0703 2631	AM 10x35	Na dotaz	
0703 2657	AM 10x40	Na dotaz	
0703 2660	AM 10x45	Na dotaz	
0703 2673	AM 10x50	Na dotaz	
0703 2686	AM 10x55	Na dotaz	
0703 2699	AM 10x60	Na dotaz	
0703 2712	AM 10x70	Na dotaz	
0703 2738	AM 10x80	Na dotaz	

Skupina rabatu 611
• = Skladové zboží



Objednávejte také online v našem e-shopu <https://shop.schrauben-gross.com>
Další informace najdete na stránkách www.schrauben-gross.cz

DIN 85*) A

Šrouby s válcovou hlavou zaoblenou s drážkou

4.8

pozinkováno

Tvar A se závitem k hlavě

*) ≈ ISO 1580

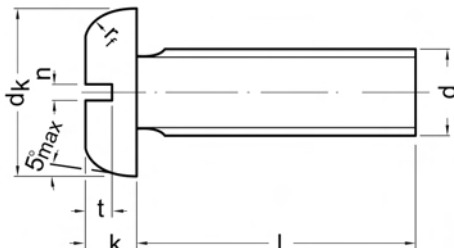

Flachkopfschrauben mit Schlitz

Rozměry v mm Techn. dodací podmínky podle ISO 4759-1 A

Závít d	M2*)	M2,5*)	M3	M3,5	M4	M5	M6	M8	M10
d _k	4	5	6	7	8	10	12	16	20
k	1,3	1,5	1,8	2,1	2,4	3	3,6	4,8	6
n max	0,7	0,8	1	1,2	1,51	1,51	1,91	2,31	2,81
r _i max	0,8	1	1,2	1,4	1,6	2	2,4	3,2	4
t min	0,5	0,6	0,7	0,8	1	1,2	1,4	1,9	2,4

l = jmenovitá délka

*) není obsaženo v normě

Dodací možnosti a ceny pro provedení ISO na vyžádání

Cena za 100 ks

Obj. č	Rozměr	Bal.	Cena €	Obj. č	Rozměr	Bal.	Cena €
0703 0413-01	AM 2,5x4	Na dotaz		0703 1153-01	AM 3,5x16	Na dotaz	
0703 0426-01	AM 2,5x5	Na dotaz		0703 1179-01	AM 3,5x20	Na dotaz	
0703 0439-01	AM 2,5x6	Na dotaz		0703 1331-01	AM 4x4	Na dotaz	
0703 0442-01	AM 2,5x8	Na dotaz		0703 1344-01	AM 4x5	Na dotaz	
0703 0455-01	AM 2,5x10	Na dotaz		0703 1357-01	• AM 4x6	2.000 ks	4,55
0703 0468-01	• AM 2,5x12	1.000 ks	4,00	0703 1360-01	• AM 4x8	2.000 ks	2,85
0703 0484-01	AM 2,5x16	Na dotaz		0703 1373-01	• AM 4x10	2.000 ks	2,85
0703 0507-01	• AM 2,5x20	1.000 ks	6,10	0703 1386-01	• AM 4x12	2.000 ks	2,90
0703 0837-01	• AM 3x4	2.000 ks	5,70	0703 1399-01	• AM 4x14	2.000 ks	3,45
0703 0840-01	• AM 3x5	2.000 ks	5,45	0703 1412-01	• AM 4x16	2.000 ks	3,20
0703 0853-01	• AM 3x6	2.000 ks	4,15	0703 1425-01	• AM 4x18	Na dotaz	
0703 0866-01	• AM 3x8	2.000 ks	2,05	0703 1438-01	• AM 4x20	2.000 ks	3,25
0703 0879-01	• AM 3x10	2.000 ks	2,00	0703 1441-01	AM 4x22	Na dotaz	
0703 0882-01	• AM 3x12	2.000 ks	2,10	0703 1454-01	• AM 4x25	1.000 ks	4,45
0703 0895-01	AM 3x14	Na dotaz		0703 1467-01	AM 4x28	Na dotaz	
0703 0918-01	• AM 3x16	2.000 ks	2,75	0703 1470-01	• AM 4x30	1.000 ks	5,10
0703 0921-01	AM 3x18	Na dotaz		0703 9016-01	AM 4x32	Na dotaz	
0703 0934-01	• AM 3x20	2.000 ks	3,15	0703 1483-01	AM 4x35	Na dotaz	
0703 0947-01	AM 3x22	Na dotaz		0703 1496-01	AM 4x40	Na dotaz	
0703 0950-01	AM 3x25	Na dotaz		0703 1506-01	AM 4x45	Na dotaz	
0703 0976-01	AM 3x30	Na dotaz		0703 1519-01	• AM 4x50	500 ks	9,00
0703 0992-01	AM 3x35	Na dotaz		0703 1522-01	AM 4x55	Na dotaz	
0703 1014-01	AM 3x40	Na dotaz		0703 1535-01	AM 4x60	Na dotaz	
0703 1027-01	AM 3x45	Na dotaz		0703 1548-01	AM 4x65	Na dotaz	
0703 1030-01	AM 3x50	Na dotaz		0703 1551-01	AM 4x70	Na dotaz	
0703 1056-01	AM 3x60	Na dotaz		0703 1564-01	AM 4x75	Na dotaz	
0703 1085-01	• AM 3,5x5	2.000 ks	7,15	0703 1577-01	AM 4x80	Na dotaz	
0703 1098-01	• AM 3,5x6	2.000 ks	4,55	0703 1616-01	• AM 5x6	2.000 ks	13,60
0703 1108-01	• AM 3,5x8	2.000 ks	2,85	0703 1629-01	• AM 5x8	2.000 ks	4,00
0703 1111-01	AM 3,5x10	Na dotaz		0703 1632-01	• AM 5x10	2.000 ks	4,20
0703 1124-01	AM 3,5x12	Na dotaz		0703 1645-01	• AM 5x12	1.000 ks	4,50

Skupina rabatu 611

• = Skladové zboží

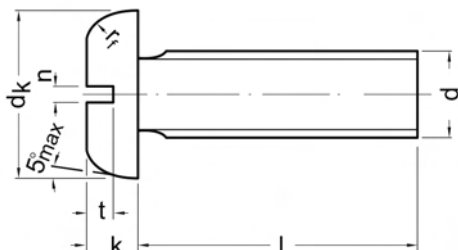
**DIN 85*) A****Šrouby s válcovou hlavou zaoblenou s drážkou****4.8****pozinkováno**

Tvar A se závitem k hlavě

*) ≈ ISO 1580

Flachkopfschrauben mit Schlitz

Cena za 100 ks

Obj. č	Rozměr	Bal.	Cena €
0703 1658-01	AM 5x14	Na dotaz	
0703 1674-01	• AM 5x16	1.000 ks	4,70
0703 1687-01	AM 5x18	Na dotaz	
0703 1690-01	AM 5x20	Na dotaz	
0703 1700-01	AM 5x22	Na dotaz	
0703 1713-01	AM 5x25	Na dotaz	
0703 1726-01	AM 5x28	Na dotaz	
0703 1739-01	AM 5x30	Na dotaz	
0703 1742-01	• AM 5x35	500 ks	8,65
0703 1755-01	• AM 5x40	500 ks	9,55
0703 1768-01	AM 5x45	Na dotaz	
0703 1771-01	• AM 5x50	500 ks	10,60
0703 1784-01	AM 5x55	Na dotaz	
0703 1797-01	AM 5x60	Na dotaz	
0703 1807-01	AM 5x65	Na dotaz	
0703 1810-01	AM 5x70	Na dotaz	
0703 1823-01	AM 5x75	Na dotaz	
0703 1836-01	AM 5x80	Na dotaz	
0703 9029-01	AM 5x90	Na dotaz	
0703 9032-01	AM 5x100	Na dotaz	
0703 1849-01	AM 6x8	Na dotaz	
0703 1852-01	• AM 6x10	1.000 ks	5,70
0703 1865-01	• AM 6x12	1.000 ks	5,80
0703 1878-01	AM 6x14	Na dotaz	
0703 1894-01	• AM 6x16	1.000 ks	6,35
0703 1904-01	AM 6x18	Na dotaz	
0703 1917-01	• AM 6x20	1.000 ks	6,90
0703 1920-01	AM 6x22	Na dotaz	
0703 1933-01	• AM 6x25	500 ks	7,75
0703 1946-01	AM 6x28	Na dotaz	
0703 1959-01	• AM 6x30	500 ks	8,50
0703 1962-01	• AM 6x35	500 ks	10,30
0703 1975-01	• AM 6x40	500 ks	11,20
0703 1988-01	AM 6x45	Na dotaz	
0703 1991-01	• AM 6x50	200 ks	10,30
0703 2000-01	• AM 6x55	200 ks	11,60
0703 2013-01	AM 6x60	Na dotaz	

Obj. č	Rozměr	Bal.	Cena €
0703 2026-01	AM 6x65	Na dotaz	
0703 2039-01	AM 6x70	Na dotaz	
0703 2042-01	AM 6x75	Na dotaz	
0703 2055-01	AM 6x80	Na dotaz	
0703 2068-01	AM 6x90	Na dotaz	
0703 2071-01	AM 6x100	Na dotaz	
0703 2084-01	AM 8x10	Na dotaz	
0703 2097-01	AM 8x12	Na dotaz	
0703 2110-01	AM 8x16	Na dotaz	
0703 2123-01	AM 8x18	Na dotaz	
0703 2136-01	• AM 8x20	500 ks	13,90
0703 2152-01	AM 8x25	Na dotaz	
0703 2178-01	• AM 8x30	200 ks	13,10
0703 2194-01	AM 8x35	Na dotaz	
0703 2217-01	AM 8x40	Na dotaz	
0703 2220-01	AM 8x45	Na dotaz	
0703 2233-01	AM 8x50	Na dotaz	
0703 2246-01	AM 8x55	Na dotaz	
0703 2259-01	AM 8x60	Na dotaz	
0703 2262-01	AM 8x65	Na dotaz	
0703 2288-01	AM 8x75	Na dotaz	
0703 2291-01	AM 8x80	Na dotaz	
0703 2314-01	AM 8x90	Na dotaz	
0703 2327-01	AM 8x100	Na dotaz	
0703 2550-01	AM 10x16	Na dotaz	
0703 2563-01	AM 10x18	Na dotaz	
0703 2576-01	• AM 10x20	200 ks	20,60
0703 2592-01	AM 10x25	Na dotaz	
0703 2615-01	AM 10x30	Na dotaz	
0703 2631-01	AM 10x35	Na dotaz	
0703 2657-01	AM 10x40	Na dotaz	
0703 2660-01	AM 10x45	Na dotaz	
0703 2673-01	AM 10x50	Na dotaz	
0703 2686-01	AM 10x55	Na dotaz	
0703 2699-01	AM 10x60	Na dotaz	
0703 2712-01	AM 10x70	Na dotaz	
0703 2738-01	AM 10x80	Na dotaz	

Skupina rabatu 611

• = Skladové zboží

Objednávejte také online v našem e-shopu <https://shop.schrauben-gross.com>Další informace najdete na stránkách www.schrauben-gross.cz

DIN 93*)

Podložky s jazýčkem

Ocel

*) Zrušené normy

Scheiben mit Lappen

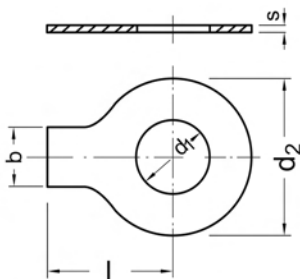

Rozměry v mm Techn. dodací podmínky podle DIN 522A

d ₁	5,3	6,4	8,4	10,5	13	15	17	19
pro závit	M5	M6	M8	M10	M12	M14	M16	M18
b	6	7	8	10	12	12	15	18
d ₂	17	19	22	26	30	33	36	40
l	16	18	20	22	28	28	32	36
s	0,5	0,5	0,75	0,75	1	1	1	1

d ₁	21	23	25	31	34	37	43
pro závit	M20	M22	M24	M30	M33	M36	M42
b	18	20	20	26	28	30	35
d ₂	42	50	50	63	68	75	88
l	36	42	42	52	56	60	70
s	1	1	1	1,6	1,6	1,6	1,6

Cena za 100 ks

Obj. č	Rozměr	Bal.	Cena €	Obj. č	Rozměr	Bal.	Cena €
0853 0048	5,3 (M5)	Na dotaz		0853 0132	• 21 (M20)	200 ks	18,60
0853 0051	• 6,4 (M6)	1.000 ks	6,05	0853 0145	23 (M22)	Na dotaz	
0853 0077	• 8,4 (M8)	1.000 ks	7,45	0853 0158	• 25 (M24)	100 ks	27,50
0853 0080	• 10,5 (M10)	500 ks	8,90	0853 0187	• 31 (M30)	100 ks	58,00
0853 0093	• 13 (M12)	500 ks	11,80	0853 0200	34 (M33)	Na dotaz	
0853 0103	• 15 (M14)	250 ks	12,90	0853 0226	37 (M36)	Na dotaz	
0853 0116	• 17 (M16)	200 ks	16,10	0853 0255	• 43 (M42)	50 ks	92,20
0853 0129	• 19 (M18)	200 ks	17,00				

Skupina rabatu 744

• = Skladové zboží

DIN 94 / ISO 1234

Závlačky

Ocel
pozinkováno

Splinte

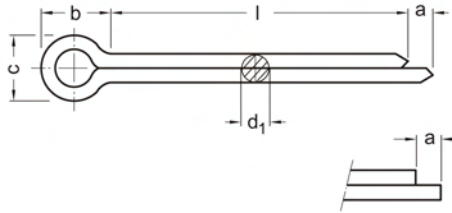

Rozměry v mm

Jmenovitá délka	1	1,6	2	2,5	3,2	4	5	6,3	8	10	13
d, max	0,9	1,4	1,8	2,3	2,9	3,7	4,6	5,9	7,5	9,5	12,4
a max	1,6	2,5	2,5	2,5	3,2	4	4	4	4	6,3	6,3
b =	3	3,2	4	5	6,4	8	10	12,6	16	20	26
c max	1,8	2,8	3,6	4,6	5,8	7,4	9,2	11,8	15	19	24,8

l = jmenovitá délka

Cena za 100 ks

Obj. č	Rozměr	Bal.	Cena €	Obj. č	Rozměr	Bal.	Cena €
0888 0293-01	• 1x8	1.000 ks	1,00	0888 1030-01	• 2,5x40	1.000 ks	2,50
0888 0316-01	• 1x10	1.000 ks	1,00	0888 1043-01	• 2,5x45	1.000 ks	2,70
0888 0332-01	• 1x12	1.000 ks	1,00	0888 1056-01	• 2,5x50	1.000 ks	2,80
0888 0361-01	• 1x16	1.000 ks	1,00	0888 1137-01	• 3,2x10	Na dotaz	
0888 0374-01	• 1x20	1.000 ks	1,05	0888 1182-01	• 3,2x16	500 ks	2,00
0888 0387-01	• 1x25	1.000 ks	1,40	0888 1195-01	• 3,2x18	500 ks	2,00
0888 0390-01	• 1x32	1.000 ks	1,65	0888 1205-01	• 3,2x20	500 ks	2,15
0888 0468-01	• 1,6x8	Na dotaz		0888 1221-01	• 3,2x25	500 ks	2,40
0888 0484-01	• 1,6x10	1.000 ks	1,25	0888 1234-01	• 3,2x28	500 ks	2,50
0888 0507-01	• 1,6x12	1.000 ks	1,25	0888 1247-01	• 3,2x32	500 ks	2,70
0888 0536-01	• 1,6x16	1.000 ks	1,25	0888 1250-01	• 3,2x36	500 ks	2,85
0888 0552-01	• 1,6x20	1.000 ks	1,30	0888 1263-01	• 3,2x40	500 ks	3,10
0888 0578-01	• 1,6x25	1.000 ks	1,45	0888 1276-01	• 3,2x45	500 ks	3,35
0888 0594-01	• 1,6x32	1.000 ks	1,65	0888 1289-01	• 3,2x50	500 ks	3,60
0888 0604-01	• 1,6x36	Na dotaz		0888 9553-01	• 3,2x56	500 ks	3,85
0888 0617-01	• 1,6x40	1.000 ks	2,05	0888 1292-01	• 3,2x63	500 ks	4,35
0888 0688-01	• 2x10	1.000 ks	1,45	0888 9304-01	• 4x16	500 ks	2,60
0888 0701-01	• 2x12	1.000 ks	1,45	0888 1438-01	• 4x20	500 ks	2,70
0888 0730-01	• 2x16	1.000 ks	1,45	0888 1441-01	• 4x25	500 ks	3,00
0888 0743-01	• 2x18	1.000 ks	1,45	0888 1454-01	• 4x28	500 ks	3,15
0888 0756-01	• 2x20	1.000 ks	1,50	0888 1467-01	• 4x32	500 ks	3,50
0888 0769-01	• 2x22	1.000 ks	1,55	0888 1470-01	• 4x36	500 ks	3,65
0888 0772-01	• 2x25	1.000 ks	1,65	0888 1483-01	• 4x40	500 ks	3,85
0888 0798-01	• 2x32	1.000 ks	1,75	0888 1496-01	• 4x45	500 ks	4,15
0888 0808-01	• 2x36	1.000 ks	1,90	0888 1506-01	• 4x50	500 ks	4,50
0888 0811-01	• 2x40	1.000 ks	2,05	0888 1519-01	• 4x56	500 ks	4,85
0888 0824-01	• 2x45	1.000 ks	2,70	0888 1522-01	• 4x63	500 ks	5,35
0888 0837-01	• 2x50	1.000 ks	2,80	0888 1535-01	• 4x71	500 ks	5,85
0888 0950-01	• 2,5x16	1.000 ks	1,70	0888 1690-01	• 5x20	Na dotaz	
0888 0976-01	• 2,5x20	1.000 ks	1,80	0888 1700-01	• 5x25	250 ks	4,25
0888 0992-01	• 2,5x25	1.000 ks	2,00	0888 1713-01	• 5x28	250 ks	4,70
0888 1014-01	• 2,5x32	1.000 ks	2,20	0888 1726-01	• 5x32	250 ks	5,25
0888 1027-01	• 2,5x36	1.000 ks	2,30	0888 1739-01	• 5x36	250 ks	5,75

Skupina rabatu 618

• = Skladové zboží



Objednávejte také online v našem e-shopu <https://shop.schrauben-gross.com>

Další informace najdete na stránkách www.schrauben-gross.cz

DIN 94 / ISO 1234

Závlačky

Ocel
pozinkováno

Splinte

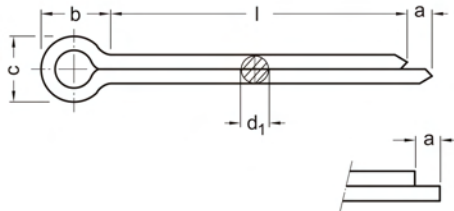

Cena za 100 ks

Obj. č	Rozměr	Bal.	Cena €	Obj. č	Rozměr	Bal.	Cena €
0888 1742-01	• 5x40	250 ks	6,15	0888 2136-01	• 8x45	100 ks	20,30
0888 1755-01	• 5x45	250 ks	6,60	0888 2149-01	• 8x50	100 ks	21,60
0888 1768-01	• 5x50	250 ks	7,10	0888 9605-01	• 8x56	100 ks	23,40
0888 9582-01	• 5x56	250 ks	7,80	0888 2152-01	• 8x63	100 ks	24,90
0888 1771-01	• 5x63	250 ks	8,60	0888 2165-01	• 8x71	100 ks	26,60
0888 1784-01	• 5x71	250 ks	9,50	0888 2178-01	• 8x80	100 ks	29,10
0888 1797-01	• 5x80	250 ks	10,20	0888 2181-01	• 8x90	100 ks	31,20
0888 1807-01	• 5x90	250 ks	11,40	0888 2194-01	• 8x100	100 ks	33,50
0888 1810-01	• 5x100	250 ks	12,70	0888 2204-01	• 8x112	100 ks	38,10
0888 1823-01	• 6,3x32	250 ks	7,90	0888 2217-01	• 8x125	100 ks	44,10
0888 1836-01	• 6,3x36	250 ks	8,60	0888 9650-01	• 10x56	100 ks	35,30
0888 1849-01	• 6,3x40	250 ks	9,20	0888 2275-01	• 10x63	100 ks	37,20
0888 9003-01	• 6,3x45	250 ks	9,85	0888 2288-01	• 10x71	100 ks	42,30
0888 1852-01	• 6,3x50	250 ks	10,70	0888 2291-01	• 10x80	100 ks	46,70
0888 1865-01	• 6,3x56	250 ks	11,90	0888 2301-01	• 10x90	100 ks	50,70
0888 1878-01	• 6,3x63	250 ks	13,60	0888 2314-01	• 10x100	100 ks	56,50
0888 1881-01	• 6,3x71	250 ks	14,50	0888 2327-01	• 10x112	100 ks	60,30
0888 1894-01	• 6,3x80	250 ks	15,80	0888 2330-01	• 10x125	100 ks	65,90
0888 1904-01	• 6,3x90	250 ks	17,60	0888 2343-01	• 10x140	50 ks	72,80
0888 1917-01	• 6,3x100	250 ks	19,80	0888 2453-01	• 13x125	50 ks	126,00
0888 1933-01	• 6,3x125	250 ks	25,30	0888 2466-01	• 13x140	50 ks	138,00
0888 2123-01	• 8x40	100 ks	19,10				

Skupina rabatu 618
• = Skladové zboží

DIN 94 / ISO 1234

Závlačky

Sortiment S 95
v plastové krabici
Ocel
pozinkováno

Splinte

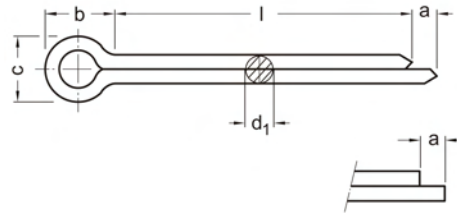

Obsah: 625 kusů

2x25, 2x36, 2,5x36, 3,2x40, 4x50, 5x50, 6,3x50, 8x71

Rozměry v mm

Jmenovitá délka	1	1,6	2	2,5	3,2	4	5	6,3	8	10	13
d, max	0,9	1,4	1,8	2,3	2,9	3,7	4,6	5,9	7,5	9,5	12,4
a max	1,6	2,5	2,5	2,5	3,2	4	4	4	4	6,3	6,3
b =	3	3,2	4	5	6,4	8	10	12,6	16	20	26
c max	1,8	2,8	3,6	4,6	5,8	7,4	9,2	11,8	15	19	24,8

l = jmenovitá délka

Cena za 1 Sortiment

Obj. č	Rozměr	Bal.	Cena €
0889 0018-01	•	1 Sortiment	45,00

Skupina rabatu 620

• = Skladové zboží



DIN 95

Vrut se zápusťou čočkovitou hlavou a průběžnou drážkou

Ocel
niklováno

Linsenk-Holzschrauben mit
Schlitz

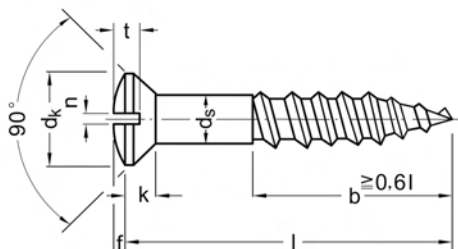

Rozměry v mm Techn. dodací podmínky podle ISO 4759-1 A

Závít d	2,5	3	3,5	4	4,5	5	6
d_k	4,7	5,6	6,5	7,5	8,3	9,2	11
$f \approx$	0,6	0,75	0,9	1	1,1	1,25	1,5
k max	1,5	1,65	1,93	2,2	2,35	2,5	3
n max	0,8	1	1	1,2	1,2	1,51	1,91
t max	1,2	1,45	1,7	1,9	2,1	2,3	2,8

l = jmenovitá délka

Cena za 100 ks

Obj. č	Rozměr	Bal.	Cena €	Obj. č	Rozměr	Bal.	Cena €
1405 0512-10	2,5x12	Na dotaz		1405 1139-10	4x60	Na dotaz	
1405 0525-10	2,5x16	Na dotaz		1405 1236-10	4,5x30	Na dotaz	
1405 0693-10	3x16	Na dotaz		1405 1249-10	4,5x35	Na dotaz	
1405 0716-10	• 3x20	200 ks	3,25	1405 1252-10	• 4,5x40	200 ks	7,80
1405 0729-10	• 3x25	200 ks	3,55	1405 1265-10	4,5x45	Na dotaz	
1405 0732-10	• 3x30	200 ks	4,90	1405 1278-10	4,5x50	Na dotaz	
1405 0745-10	3x35	Na dotaz		1405 1294-10	4,5x60	Na dotaz	
1405 0758-10	3x40	Na dotaz		1405 1391-10	• 5x30	200 ks	7,55
1405 0842-10	3,5x16	Na dotaz		1405 1401-10	5x35	Na dotaz	
1405 0855-10	• 3,5x20	200 ks	3,55	1405 1414-10	5x40	Na dotaz	
1405 0868-10	3,5x25	Na dotaz		1405 1427-10	5x45	Na dotaz	
1405 0871-10	3,5x30	Na dotaz		1405 1430-10	• 5x50	200 ks	11,30
1405 0884-10	3,5x35	Na dotaz		1405 1456-10	5x60	Na dotaz	
1405 1032-10	• 4x16	200 ks	5,80	1405 1469-10	5x70	Na dotaz	
1405 1058-10	• 4x20	200 ks	4,20	1405 1472-10	5x80	Na dotaz	
1405 1061-10	4x25	Na dotaz		1405 1663-10	6x40	Na dotaz	
1405 1074-10	• 4x30	200 ks	5,40	1405 1689-10	6x50	Na dotaz	
1405 1087-10	4x35	Na dotaz		1405 1702-10	6x60	Na dotaz	
1405 1090-10	• 4x40	200 ks	6,55				

Skupina rabatu 663

• = Skladové zboží

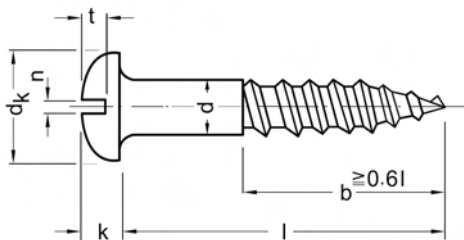

DIN 96

Vruty s půlkulatou hlavou s drážkou

Ocel
pozinkováno

Halbrund-Holzschrauben mit
Schlitz

Rozměry v mm Techn. dodací podmínky podle ISO 4759-1 A

Závit d	2,5	3	3,5	4	4,5	5	6
dk	5	6	7	8	9	10	12
k max	1,7	2,1	2,4	2,8	3,1	3,5	4,2
n max	0,8	1	1	1,2	1,2	1,51	1,91
t max	1,1	1,35	1,6	1,8	2	2,3	2,7

l = jmenovitá délka

Cena za 100 ks

Obj. č	Rozměr	Bal.	Cena €	Obj. č	Rozměr	Bal.	Cena €
1406 9040-01	• 2,5x10	500 ks	3,45	1406 0845-01	• 4,5x25	200 ks	4,20
1406 9053-01	• 2,5x12	500 ks	2,85	1406 0858-01	• 4,5x30	200 ks	4,70
1406 9066-01	• 2,5x16	500 ks	2,25	1406 0861-01	4,5x35	Na dotaz	
1406 9079-01	• 2,5x20	500 ks	2,50	1406 0874-01	• 4,5x40	200 ks	5,75
1406 0489-01	3x10	Na dotaz		1406 0887-01	• 4,5x45	200 ks	7,70
1406 0492-01	• 3x12	200 ks	2,95	1406 0890-01	• 4,5x50	200 ks	8,85
1406 0515-01	• 3x16	200 ks	2,25	1406 0900-01	4,5x60	Na dotaz	
1406 0528-01	• 3x20	200 ks	2,45	1406 0913-01	• 5x16	200 ks	7,30
1406 0531-01	• 3x25	200 ks	2,60	1406 0939-01	• 5x20	200 ks	6,40
1406 0544-01	3x30	Na dotaz		1406 0942-01	• 5x25	200 ks	5,30
1406 0557-01	• 3x35	200 ks	5,05	1406 0955-01	• 5x30	200 ks	5,60
1406 0560-01	3x40	Na dotaz		1406 0968-01	• 5x35	200 ks	6,25
1406 0599-01	• 3,5x12	200 ks	3,30	1406 0971-01	• 5x40	200 ks	7,00
1406 0612-01	• 3,5x16	200 ks	2,45	1406 0984-01	5x45	Na dotaz	
1406 0625-01	• 3,5x20	200 ks	2,60	1406 0997-01	• 5x50	200 ks	8,30
1406 0638-01	• 3,5x25	Na dotaz		1406 1019-01	• 5x60	200 ks	12,60
1406 0641-01	• 3,5x30	200 ks	3,45	1406 1035-01	• 5x70	200 ks	17,80
1406 0654-01	• 3,5x35	200 ks	3,90	1406 1051-01	• 5x80	200 ks	20,30
1406 0667-01	• 3,5x40	200 ks	5,40	1406 1190-01	• 6x20	200 ks	16,30
1406 0706-01	• 4x12	200 ks	4,10	1406 1200-01	6x25	Na dotaz	
1406 0719-01	• 4x16	200 ks	4,35	1406 1213-01	• 6x30	200 ks	11,50
1406 0735-01	• 4x20	200 ks	3,10	1406 1226-01	6x35	Na dotaz	
1406 0748-01	• 4x25	200 ks	3,50	1406 1239-01	• 6x40	200 ks	11,90
1406 0751-01	• 4x30	200 ks	4,00	1406 1242-01	• 6x45	200 ks	15,30
1406 0764-01	• 4x35	200 ks	4,40	1406 1255-01	• 6x50	200 ks	13,60
1406 0777-01	• 4x40	200 ks	4,85	1406 1271-01	• 6x60	100 ks	16,50
1406 0780-01	4x45	Na dotaz		1406 1297-01	6x70	Na dotaz	
1406 0793-01	• 4x50	200 ks	7,30	1406 1310-01	6x80	Na dotaz	
1406 0803-01	4x60	Na dotaz		1406 1323-01	6x90	Na dotaz	
1406 0816-01	4x70	Na dotaz		1406 1336-01	6x100	Na dotaz	
1406 0832-01	• 4,5x20	200 ks	5,40				

Skupina rabatu 663

• = Skladové zboží



Objednávejte také online v našem e-shopu <https://shop.schrauben-gross.com>

Další informace najdete na stránkách www.schrauben-gross.cz

DIN 97

Vruty se zapuštěnou hlavou s drážkou

Ocel
pozinkováno

Senk-Holzschrauben mit Schlitz

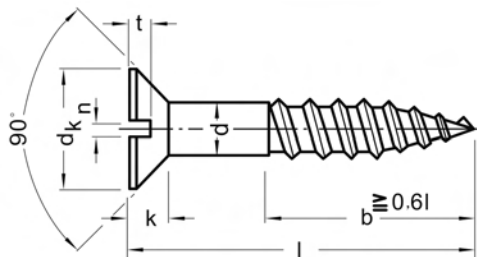

Rozměry v mm Techn. dodací podmínky podle ISO 4759-1 A

Závět d	2	2,5	3	3,5	4	4,5	5	6	7	8
d _s	3,8	4,7	5,6	6,5	7,5	8,3	9,2	11	12,5	14,5
k max	1,2	1,5	1,65	1,93	2,2	2,35	2,5	3	3,5	4
n max	0,7	0,8	1	1	1,2	1,2	1,51	1,91	2,31	2,31
t max	0,6	0,7	0,85	1	1,1	1,2	1,3	1,6	1,9	2,1

l = jmenovitá délka

Cena za 100 ks

Obj. č	Rozměr	Bal.	Cena €	Obj. č	Rozměr	Bal.	Cena €
1407 0314-01	2x10	Na dotaz		1407 1135-01	4x60	Na dotaz	
1407 0356-01	• 2x20	500 ks	4,40	1407 1151-01	4x70	Na dotaz	
1407 0505-01	• 2,5x10	500 ks	2,75	1407 1216-01	• 4,5x20	200 ks	4,90
1407 0518-01	2,5x12	Na dotaz		1407 1229-01	• 4,5x25	200 ks	4,65
1407 0521-01	• 2,5x16	500 ks	1,95	1407 1232-01	4,5x30	Na dotaz	
1407 0534-01	2,5x20	Na dotaz		1407 1245-01	4,5x35	Na dotaz	
1407 0699-01	3x12	Na dotaz		1407 1258-01	4,5x40	Na dotaz	
1407 0709-01	3x16	Na dotaz		1407 1261-01	4,5x45	Na dotaz	
1407 0725-01	• 3x20	200 ks	2,20	1407 1274-01	• 4,5x50	200 ks	8,20
1407 0738-01	• 3x25	200 ks	2,40	1407 1290-01	4,5x60	Na dotaz	
1407 0741-01	• 3x30	200 ks	2,80	1407 1313-01	4,5x70	Na dotaz	
1407 0754-01	3x35	Na dotaz		1407 1326-01	4,5x80	Na dotaz	
1407 0770-01	3x45	Na dotaz		1407 1371-01	• 5x25	200 ks	6,15
1407 0783-01	• 3x50	200 ks	8,20	1407 1384-01	• 5x30	200 ks	6,50
1407 0848-01	• 3,5x12	200 ks	2,85	1407 1397-01	• 5x35	200 ks	7,05
1407 0864-01	3,5x16	Na dotaz		1407 1407-01	• 5x40	200 ks	6,40
1407 0877-01	• 3,5x20	200 ks	2,40	1407 1410-01	• 5x45	200 ks	6,90
1407 0880-01	• 3,5x25	200 ks	2,65	1407 1423-01	5x50	Na dotaz	
1407 0893-01	• 3,5x30	200 ks	3,10	1407 1436-01	5x55	Na dotaz	
1407 0903-01	• 3,5x35	200 ks	4,25	1407 1449-01	• 5x60	200 ks	10,10
1407 0916-01	3,5x40	Na dotaz		1407 1452-01	5x65	Na dotaz	
1407 0929-01	3,5x45	Na dotaz		1407 1465-01	5x70	Na dotaz	
1407 0932-01	3,5x50	Na dotaz		1407 1478-01	5x80	Na dotaz	
1407 0958-01	3,5x60	Na dotaz		1407 1481-01	5x90	Na dotaz	
1407 1038-01	• 4x16	200 ks	3,70	1407 1494-01	5x100	Na dotaz	
1407 1054-01	• 4x20	200 ks	3,40	1407 1685-01	• 6x25	200 ks	14,80
1407 1067-01	• 4x25	200 ks	3,20	1407 1698-01	• 6x30	200 ks	10,40
1407 1070-01	• 4x30	200 ks	3,65	1407 1708-01	• 6x35	200 ks	10,90
1407 1083-01	• 4x35	200 ks	4,00	1407 1711-01	• 6x40	200 ks	9,80
1407 1096-01	• 4x40	200 ks	4,40	1407 1724-01	6x45	Na dotaz	
1407 1106-01	4x45	Na dotaz		1407 1737-01	• 6x50	200 ks	10,90
1407 1119-01	4x50	Na dotaz		1407 1753-01	• 6x60	100 ks	12,20

Skupina rabatu 663

• = Skladové zboží

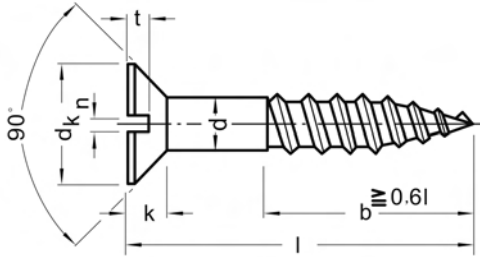
**DIN 97****Vruty se zapuštěnou hlavou s drážkou****Ocel
pozinkováno**

Senk-Holzschrauben mit Schlitz

Cena za 100 ks

Obj. č	Rozměr	Bal.	Cena €
1407 1779-01	• 6x70	100 ks	17,50
1407 1782-01	• 6x80	100 ks	15,30
1407 1795-01	6x90	Na dotaz	
1407 1805-01	6x100	Na dotaz	
1407 1902-01	7x70	Na dotaz	
1407 1915-01	• 7x80	100 ks	29,20
1407 1931-01	7x100	Na dotaz	

Skupina rabatu 663
 • = Skladové zboží

Obj. č	Rozměr	Bal.	Cena €
1407 1999-01	• 8x40	100 ks	39,60
1407 2008-01	• 8x45	100 ks	39,60
1407 2011-01	8x50	Na dotaz	
1407 2024-01	• 8x60	100 ks	39,60
1407 2037-01	• 8x70	100 ks	39,60
1407 2040-01	• 8x80	100 ks	42,10
1407 2066-01	• 8x100	100 ks	52,90

DIN 98 E

Vejšité rukojeti

otočné

Ocel

Tvar E se závitovým čepem

Ballengriffe

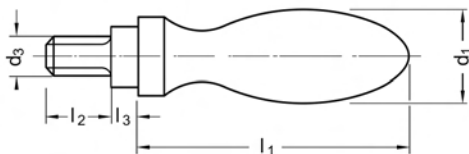

Rozměry v mm

d ₁	16	20	25	32	36
d ₃	M6	M8	M10	M12	M16
l ₁ ≈	49	61	75	95	106
l ₂	11	13	14	21	26
l ₃	5,5	6	8	10,5	11

Cena za 100 ks

Obj. č	Rozměr	Bal.	Cena €
0924 0010	• E 16 M6	10 ks	1.411,00
0924 0023	• E 20 M8	10 ks	1.607,00
0924 0049	• E 25 M10	5 ks	2.048,00

Obj. č	Rozměr	Bal.	Cena €
0924 0065	• E 32 M12	5 ks	3.234,00
0924 0078	E 36 M16	Na dotaz	

Skupina rabatu 598

• = Skladové zboží

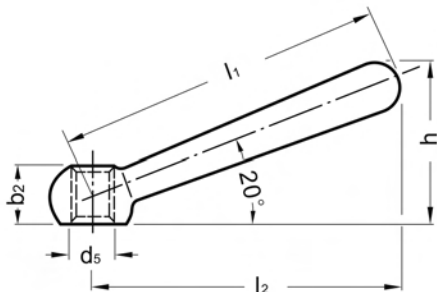

DIN 99 N

Kuželové rukojeti

Ocel

Tvar N skloněný, se závitem

Kegelgriffe

Rozměry v mm

l_1	63	80	100	125	160
d_5	M8	M10	M12	M16	M20
b_2	12	14,5	18,5	24	30
$h \approx$	30,5	38	47	59,5	75,5
$l_2 \approx$	60	76	95	119	152

Cena za 100 ks

Obj. č	Rozměr	Bal.	Cena €
0927 0019	• N 63 (M8)	25 ks	606,00
0927 0022	N 80 (M10)	Na dotaz	
0927 0035	N 100 (M12)	Na dotaz	

Obj. č	Rozměr	Bal.	Cena €
0927 0048	• N 125 (M16)	10 ks	2.602,00
0927 0051	N 160 (M20)	Na dotaz	

Skupina rabatu 598

• = Skladové zboží



DIN 125*) A

Podložky

Ocel 140 HV

Tvar A bez fazetky
přednostně pro šestihřanné šrouby
a matice

*) ≈ ISO 7089

Scheiben

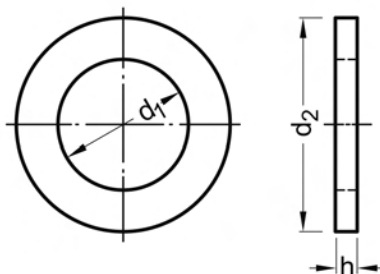

Rozměry v mm Techn. dodací podmínky podle DIN 522A

d ₁	1,7	1,8	2,2	2,5	2,7	3,2	3,7	4,3	5,3	6,4
pro závit	M1,6	M1,7	M2	M2,3	M2,5	M3	M3,5	M4	M5	M6
d ₂	4	4,5	5	6	6	7	8	9	10	12
h	0,3	0,3	0,3	0,5	0,5	0,5	0,5	0,8	1	1,6

d ₁	7,4	8,4	10,5	13	15	17	19	21	23	25
pro závit	M7	M8	M10	M12	M14	M16	M18	M20	M22	M24
d ₂	14	16	20	24	28	30	34	37	39	44
h	1,6	1,6	2	2,5	2,5	3	3	3	3	4

d ₁	28	31	34	37	40	43	46	50	52	54
pro závit	M27	M30	M33	M36	M39	M42	M45	M48	M50	M52
d ₂	50	56	60	66	72	78	85	92	92	98
h	4	4	5	5	6	7	7	8	8	8

Dodací možnosti a ceny pro provedení ISO na vyzádní

Cena za 100 ks

Obj. č	Rozměr	Bal.	Cena €	Obj. č	Rozměr	Bal.	Cena €
0802 0037	• A 2,2 (M2)	1.000 ks	0,50	0802 0121	• A 8,4 (M8)	1.000 ks	1,30
0802 0040	• A 2,7 (M2,5)	1.000 ks	0,50	0802 0147	• A 10,5 (M10)	500 ks	2,10
0802 0066	• A 3,2 (M3)	1.000 ks	0,50	0802 0163	• A 13 (M12)	500 ks	3,40
0802 0079	• A 3,7 (M3,5)	1.000 ks	0,50	0802 0176	• A 15 (M14)	200 ks	5,20
0802 0082	• A 4,3 (M4)	1.000 ks	0,50	0802 0189	• A 17 (M16)	200 ks	5,55
0802 0095	• A 5,3 (M5)	1.000 ks	0,50	0802 0192	• A 19 (M18)	200 ks	8,55
0802 0105	• A 6,4 (M6)	1.000 ks	0,85	0802 0202	• A 21 (M20)	200 ks	8,75

Skupina rabatu 733

• = Skladové zboží

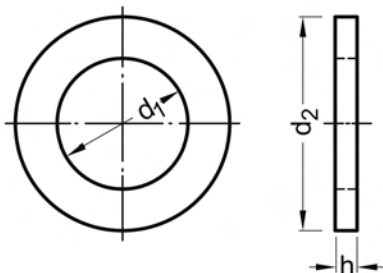

DIN 125*) A

Podložky

Ocel 140 HV

pozinkováno

Tvar A bez fazetky

přednostně pro šestihranné šrouby
a matice

*) ≈ ISO 7089

Scheiben

Rozměry v mm Techn. dodací podmínky podle DIN 522A

d ₁	1,7	1,8	2,2	2,5	2,7	3,2	3,7	4,3	5,3	6,4
pro závit	M1,6	M1,7	M2	M2,3	M2,5	M3	M3,5	M4	M5	M6
d ₂	4	4,5	5	6	6	7	8	9	10	12
h	0,3	0,3	0,3	0,5	0,5	0,5	0,5	0,8	1	1,6

d ₁	7,4	8,4	10,5	13	15	17	19	21	23	25
pro závit	M7	M8	M10	M12	M14	M16	M18	M20	M22	M24
d ₂	14	16	20	24	28	30	34	37	39	44
h	1,6	1,6	2	2,5	2,5	3	3	3	3	4

d ₁	28	31	34	37	40	43	46	50	52	54
pro závit	M27	M30	M33	M36	M39	M42	M45	M48	M50	M52
d ₂	50	56	60	66	72	78	85	92	92	98
h	4	4	5	5	6	7	7	8	8	8

Dodací možnosti a ceny pro provedení ISO na vyžádání

Cena za 100 ks

Obj. č	Rozměr	Bal.	Cena €	Obj. č	Rozměr	Bal.	Cena €
0802 0037-01	• A 2,2 (M2)	1.000 ks	0,50	0802 0121-01	• A 8,4 (M8)	1.000 ks	1,45
0802 0040-01	• A 2,7 (M2,5)	1.000 ks	0,50	0802 0147-01	• A 10,5 (M10)	500 ks	2,45
0802 0066-01	• A 3,2 (M3)	1.000 ks	0,50	0802 0163-01	• A 13 (M12)	500 ks	3,90
0802 0079-01	• A 3,7 (M3,5)	1.000 ks	0,50	0802 0176-01	• A 15 (M14)	200 ks	6,20
0802 0082-01	• A 4,3 (M4)	1.000 ks	0,50	0802 0189-01	• A 17 (M16)	200 ks	6,90
0802 0095-01	• A 5,3 (M5)	1.000 ks	0,50	0802 0192-01	• A 19 (M18)	200 ks	10,40
0802 0105-01	• A 6,4 (M6)	1.000 ks	0,95	0802 0202-01	• A 21 (M20)	200 ks	10,90

Skupina rabatu 733

• = Skladové zboží



Objednávejte také online v našem e-shopu <https://shop.schrauben-gross.com>

Další informace najdete na stránkách www.schrauben-gross.cz

DIN 125*) A

Podložky

Ocel 140 HV
zinkováno, žlutě chromátováno
Tvar A bez fazetky
přednostně pro šestihranné šrouby
a matice
*) ≈ ISO 7089

Scheiben

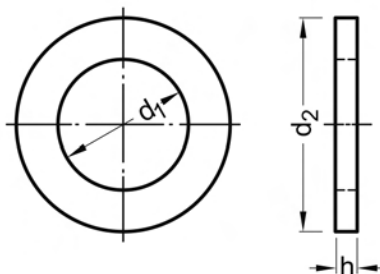

Rozměry v mm Techn. dodací podmínky podle DIN 522A

d ₁	1,7	1,8	2,2	2,5	2,7	3,2	3,7	4,3	5,3	6,4
pro závit	M1,6	M1,7	M2	M2,3	M2,5	M3	M3,5	M4	M5	M6
d ₂	4	4,5	5	6	6	7	8	9	10	12
h	0,3	0,3	0,3	0,5	0,5	0,5	0,5	0,8	1	1,6

d ₁	7,4	8,4	10,5	13	15	17	19	21	23	25
pro závit	M7	M8	M10	M12	M14	M16	M18	M20	M22	M24
d ₂	14	16	20	24	28	30	34	37	39	44
h	1,6	1,6	2	2,5	2,5	3	3	3	3	4

d ₁	28	31	34	37	40	43	46	50	52	54
pro závit	M27	M30	M33	M36	M39	M42	M45	M48	M50	M52
d ₂	50	56	60	66	72	78	85	92	92	98
h	4	4	5	5	6	7	7	8	8	8

Dodací možnosti a ceny pro provedení ISO na vyzádní

Cena za 100 ks

Obj. č	Rozměr	Bal.	Cena €	Obj. č	Rozměr	Bal.	Cena €
0802 0066-04	• A 3,2 (M3)	1.000 ks	0,50	0802 0163-04	• A 13 (M12)	500 ks	4,35
0802 0082-04	• A 4,3 (M4)	1.000 ks	0,55	0802 0176-04	• A 15 (M14)	200 ks	6,75
0802 0095-04	A 5,3 (M5)	Na dotaz		0802 0189-04	• A 17 (M16)	200 ks	7,65
0802 0105-04	A 6,4 (M6)	Na dotaz		0802 0192-04	A 19 (M18)	Na dotaz	
0802 0121-04	• A 8,4 (M8)	1.000 ks	1,60	0802 0228-04	• A 25 (M24)	100 ks	16,40
0802 0147-04	• A 10,5 (M10)	500 ks	2,70				

Skupina rabatu 733

• = Skladové zboží

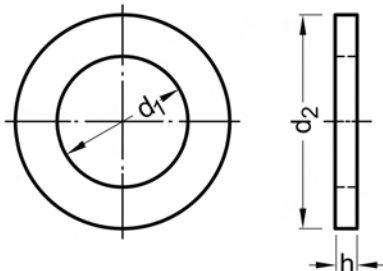

DIN 125*) A

Podložky

Ocel 140 HV

pozink., černě chromátováno

Tvar A bez fazetky

přednostně pro šestihranné šrouby
a matice

*) ≈ ISO 7089

Scheiben

Rozměry v mm Techn. dodací podmínky podle DIN 522A

d ₁	1,7	1,8	2,2	2,5	2,7	3,2	3,7	4,3	5,3	6,4
pro závit	M1,6	M1,7	M2	M2,3	M2,5	M3	M3,5	M4	M5	M6
d ₂	4	4,5	5	6	6	7	8	9	10	12
h	0,3	0,3	0,3	0,5	0,5	0,5	0,5	0,8	1	1,6

d ₁	7,4	8,4	10,5	13	15	17	19	21	23	25
pro závit	M7	M8	M10	M12	M14	M16	M18	M20	M22	M24
d ₂	14	16	20	24	28	30	34	37	39	44
h	1,6	1,6	2	2,5	2,5	3	3	3	3	4

d ₁	28	31	34	37	40	43	46	50	52	54
pro závit	M27	M30	M33	M36	M39	M42	M45	M48	M50	M52
d ₂	50	56	60	66	72	78	85	92	92	98
h	4	4	5	5	6	7	7	8	8	8

Dodací možnosti a ceny pro provedení ISO na vyžádání

Cena za 100 ks

Obj. č.	Rozměr	Bal.	Cena €
0802 0066-05	A 3,2 (M3)	Na dotaz	
0802 0082-05	• A 4,3 (M4)	1.000 ks	0,85
0802 0095-05	• A 5,3 (M5)	1.000 ks	0,95

Obj. č.	Rozměr	Bal.	Cena €
0802 0105-05	• A 6,4 (M6)	1.000 ks	1,05
0802 0121-05	• A 8,4 (M8)	1.000 ks	1,95

Skupina rabatu 733

• = Skladové zboží



DIN 125*) A

Podložky

Ocel 140 HV
žárově zinková
Tvar A bez fazetky
přednostně pro šestihorné šrouby
a matice
) ≈ ISO 7089

Scheiben

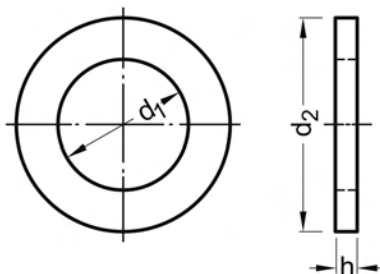

Rozměry v mm Techn. dodací podmínky podle DIN 522A

d ₁	1,7	1,8	2,2	2,5	2,7	3,2	3,7	4,3	5,3	6,4
pro závit	M1,6	M1,7	M2	M2,3	M2,5	M3	M3,5	M4	M5	M6
d ₂	4	4,5	5	6	6	7	8	9	10	12
h	0,3	0,3	0,3	0,5	0,5	0,5	0,5	0,8	1	1,6

d ₁	7,4	8,4	10,5	13	15	17	19	21	23	25
pro závit	M7	M8	M10	M12	M14	M16	M18	M20	M22	M24
d ₂	14	16	20	24	28	30	34	37	39	44
h	1,6	1,6	2	2,5	2,5	3	3	3	3	4

d ₁	28	31	34	37	40	43	46	50	52	54
pro závit	M27	M30	M33	M36	M39	M42	M45	M48	M50	M52
d ₂	50	56	60	66	72	78	85	92	92	98
h	4	4	5	5	6	7	7	8	8	8

Dodací možnosti a ceny pro provedení ISO na vyžádání

Cena za 100 ks

Obj. č	Rozměr	Bal.	Cena €	Obj. č	Rozměr	Bal.	Cena €
0802 0105-20	• A 6,4 (M6)	1.000 ks	2,30	0802 0189-20	• A 17 (M16)	200 ks	15,00
0802 0121-20	• A 8,4 (M8)	1.000 ks	3,55	0802 0202-20	• A 21 (M20)	200 ks	22,60
0802 0147-20	• A 10,5 (M10)	500 ks	5,95	0802 0228-20	• A 25 (M24)	100 ks	39,20
0802 0163-20	• A 13 (M12)	500 ks	8,10	0802 0257-20	• A 31 (M30)	50 ks	81,90
0802 0176-20	• A 15 (M14)	200 ks	12,00				

Skupina rabatu 733

• = Skladové zboží

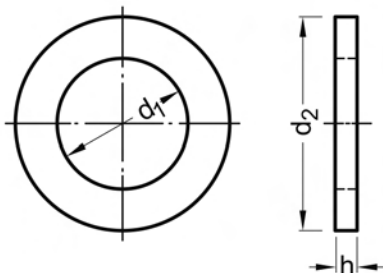

DIN 125*) A

Podložky

Ocel 140 HV

Zinková lamela

fZn480hL 0,09-0,14μ

Tvar A bez fazetky

přednostně pro šestihřanné šrouby
a matice

*) ≈ ISO 7089

Scheiben

Rozměry v mm Techn. dodací podmínky podle DIN 522A

d_1	1,7	1,8	2,2	2,5	2,7	3,2	3,7	4,3	5,3	6,4
pro závit	M1,6	M1,7	M2	M2,3	M2,5	M3	M3,5	M4	M5	M6
d_2	4	4,5	5	6	6	7	8	9	10	12
h	0,3	0,3	0,3	0,5	0,5	0,5	0,5	0,8	1	1,6

d_1	7,4	8,4	10,5	13	15	17	19	21	23	25
pro závit	M7	M8	M10	M12	M14	M16	M18	M20	M22	M24
d_2	14	16	20	24	28	30	34	37	39	44
h	1,6	1,6	2	2,5	2,5	3	3	3	3	4

d_1	28	31	34	37	40	43	46	50	52	54
pro závit	M27	M30	M33	M36	M39	M42	M45	M48	M50	M52
d_2	50	56	60	66	72	78	85	92	92	98
h	4	4	5	5	6	7	7	8	8	8

Dodací možnosti a ceny pro provedení ISO na vyžádání

Cena za 100 ks

Obj. č	Rozměr	Bal.	Cena €
0802 0037-62	• A 2,2 (M2)	1.000 ks	2,29
0802 0040-62	• A 2,7 (M2,5)	1.000 ks	2,24
0802 0066-62	• A 3,2 (M3)	1.000 ks	2,10
0802 0079-62	• A 3,7 (M3,5)	1.000 ks	2,20
0802 0082-62	• A 4,3 (M4)	1.000 ks	0,70
0802 0095-62	• A 5,3 (M5)	1.000 ks	0,60
0802 0105-62	• A 6,4 (M6)	1.000 ks	1,14

Obj. č	Rozměr	Bal.	Cena €
0802 0121-62	• A 8,4 (M8)	1.000 ks	1,74
0802 0147-62	• A 10,5 (M10)	500 ks	2,94
0802 0163-62	• A 13 (M12)	500 ks	4,68
0802 0176-62	• A 15 (M14)	200 ks	7,44
0802 0189-62	• A 17 (M16)	200 ks	8,28
0802 0192-62	• A 19 (M18)	200 ks	12,48
0802 0202-62	• A 21 (M20)	200 ks	13,08

Skupina rabatu 773

• = Skladové zboží



DIN 125*) A

Podložky

Ocel 200 HV

Tvar A bez fazetky
přednostně pro šestihřanné šrouby
a matice

*) ≈ ISO 7089

Scheiben

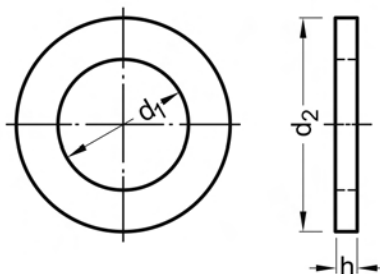

Rozměry v mm Techn. dodací podmínky podle DIN 522A

d ₁	1,7	1,8	2,2	2,5	2,7	3,2	3,7	4,3	5,3	6,4
pro závit	M1,6	M1,7	M2	M2,3	M2,5	M3	M3,5	M4	M5	M6
d ₂	4	4,5	5	6	6	7	8	9	10	12
h	0,3	0,3	0,3	0,5	0,5	0,5	0,5	0,8	1	1,6

d ₁	7,4	8,4	10,5	13	15	17	19	21	23	25
pro závit	M7	M8	M10	M12	M14	M16	M18	M20	M22	M24
d ₂	14	16	20	24	28	30	34	37	39	44
h	1,6	1,6	2	2,5	2,5	3	3	3	3	4

d ₁	28	31	34	37	40	43	46	50	52	54
pro závit	M27	M30	M33	M36	M39	M42	M45	M48	M50	M52
d ₂	50	56	60	66	72	78	85	92	92	98
h	4	4	5	5	6	7	7	8	8	8

Dodací možnosti a ceny pro provedení ISO na vyzádní

Cena za 100 ks

Obj. č	Rozměr	Bal.	Cena €	Obj. č	Rozměr	Bal.	Cena €
0813 0066	• A 3,2 (M3)	1.000 ks	0,50	0813 0147	• A 10,5 (M10)	500 ks	2,35
0813 0079	• A 3,7 (M3,5)	1.000 ks	0,50	0813 0163	• A 13 (M12)	500 ks	3,80
0813 0082	• A 4,3 (M4)	1.000 ks	0,50	0813 0176	• A 15 (M14)	200 ks	5,80
0813 0095	• A 5,3 (M5)	1.000 ks	0,50	0813 0189	• A 17 (M16)	200 ks	6,20
0813 0105	• A 6,4 (M6)	1.000 ks	0,90	0813 0192	• A 19 (M18)	200 ks	9,50
0813 0121	• A 8,4 (M8)	1.000 ks	1,45	0813 0202	• A 21 (M20)	200 ks	9,80

Skupina rabatu 734

• = Skladové zboží

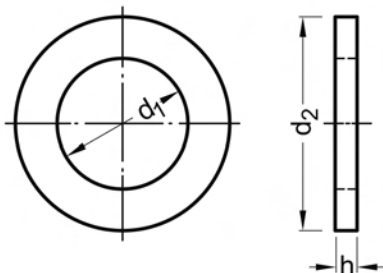

DIN 125*) A

Podložky

Ocel 200 HV

pozinkováno

Tvar A bez fazetky

přednostně pro šestihranné šrouby
a matice

*) ≈ ISO 7089

Scheiben

Rozměry v mm

Techn. dodací podmínky podle DIN 522A

d ₁	1,7	1,8	2,2	2,5	2,7	3,2	3,7	4,3	5,3	6,4
pro závit	M1,6	M1,7	M2	M2,3	M2,5	M3	M3,5	M4	M5	M6
d ₂	4	4,5	5	6	6	7	8	9	10	12
h	0,3	0,3	0,3	0,5	0,5	0,5	0,5	0,8	1	1,6

d ₁	7,4	8,4	10,5	13	15	17	19	21	23	25
pro závit	M7	M8	M10	M12	M14	M16	M18	M20	M22	M24
d ₂	14	16	20	24	28	30	34	37	39	44
h	1,6	1,6	2	2,5	2,5	3	3	3	3	4

d ₁	28	31	34	37	40	43	46	50	52	54
pro závit	M27	M30	M33	M36	M39	M42	M45	M48	M50	M52
d ₂	50	56	60	66	72	78	85	92	92	98
h	4	4	5	5	6	7	7	8	8	8

Dodací možnosti a ceny pro provedení ISO na vyžádání

Cena za 100 ks

Obj. č	Rozměr	Bal.	Cena €	Obj. č	Rozměr	Bal.	Cena €
0813 0066-01	• A 3,2 (M3)	1.000 ks	0,50	0813 0147-01	• A 10,5 (M10)	500 ks	2,75
0813 0079-01	• A 3,7 (M3,5)	Na dotaz		0813 0163-01	• A 13 (M12)	500 ks	4,40
0813 0082-01	• A 4,3 (M4)	1.000 ks	0,55	0813 0176-01	• A 15 (M14)	200 ks	6,90
0813 0095-01	• A 5,3 (M5)	1.000 ks	0,50	0813 0189-01	• A 17 (M16)	200 ks	7,70
0813 0105-01	• A 6,4 (M6)	1.000 ks	1,05	0813 0192-01	• A 19 (M18)	200 ks	11,60
0813 0121-01	• A 8,4 (M8)	1.000 ks	1,60	0813 0202-01	• A 21 (M20)	200 ks	12,10

Skupina rabatu 734

• = Skladové zboží



Objednávejte také online v našem e-shopu <https://shop.schrauben-gross.com>

Další informace najdete na stránkách www.schrauben-gross.cz

DIN 125*) A

Podložky

Ocel 200 HV

Zinková lamela

fIZn480hL 0,09-0,14μ

Tvar A bez fazetky
přednostně pro šestihřanné šrouby
a matice

*) ≈ ISO 7089

Scheiben

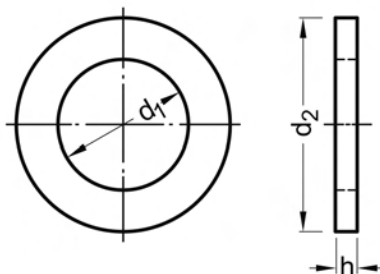

Rozměry v mm Techn. dodací podmínky podle DIN 522A

d ₁	1,7	1,8	2,2	2,5	2,7	3,2	3,7	4,3	5,3	6,4
pro závit	M1,6	M1,7	M2	M2,3	M2,5	M3	M3,5	M4	M5	M6
d ₂	4	4,5	5	6	6	7	8	9	10	12
h	0,3	0,3	0,3	0,5	0,5	0,5	0,5	0,8	1	1,6

d ₁	7,4	8,4	10,5	13	15	17	19	21	23	25
pro závit	M7	M8	M10	M12	M14	M16	M18	M20	M22	M24
d ₂	14	16	20	24	28	30	34	37	39	44
h	1,6	1,6	2	2,5	2,5	3	3	3	3	4

d ₁	28	31	34	37	40	43	46	50	52	54
pro závit	M27	M30	M33	M36	M39	M42	M45	M48	M50	M52
d ₂	50	56	60	66	72	78	85	92	92	98
h	4	4	5	5	6	7	7	8	8	8

Dodací možnosti a ceny pro provedení ISO na vyžádání

Cena za 100 ks

Obj. č	Rozměr	Bal.	Cena €	Obj. č	Rozměr	Bal.	Cena €
0813 0066-62	• A 3,2 (M3)	1.000 ks	2,10	0813 0147-62	• A 10,5 (M10)	500 ks	3,30
0813 0079-62	• A 3,7 (M3,5)	1.000 ks	2,19	0813 0163-62	• A 13 (M12)	500 ks	5,28
0813 0082-62	• A 4,3 (M4)	1.000 ks	2,12	0813 0176-62	• A 15 (M14)	200 ks	8,28
0813 0095-62	• A 5,3 (M5)	1.000 ks	0,60	0813 0189-62	• A 17 (M16)	200 ks	9,24
0813 0105-62	• A 6,4 (M6)	1.000 ks	1,26	0813 0192-62	• A 19 (M18)	200 ks	13,92
0813 0121-62	• A 8,4 (M8)	1.000 ks	1,92	0813 0202-62	• A 21 (M20)	200 ks	14,52

Skupina rabatu 773

• = Skladové zboží

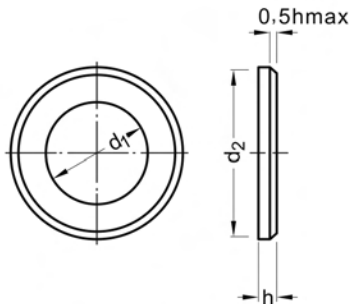

DIN 125*) B

Podložky

Ocel 140 HV

Tvar B s fazetkou
přednostně pro šestihranné šrouby
a matice
) ≈ ISO 7090

Scheiben

Rozměry v mm Techn. dodací podmínky podle DIN 522A

d ₁	3,2	3,7	4,3	5,3	6,4	7,4	8,4	10,5	13
pro závit	M3	M3,5	M4	M5	M6	M7	M8	M10	M12
d ₂	7	8	9	10	12	14	16	20	24
h	0,5	0,5	0,8	1	1,6	1,6	1,6	2	2,5

d ₁	15	17	19	21	23	25	27	28	31
pro závit	M14	M16	M18	M20	M22	M24	M26	M27	M30
d ₂	28	30	34	37	39	44	50	50	56
h	2,5	3	3	3	3	4	4	4	4

d ₁	34	37	40	43	46	50	54	66	74
pro závit	M33	M36	M39	M42	M45	M48	M52	M64	M72
d ₂	60	66	72	78	85	92	98	115	125
h	5	5	6	7	7	8	8	9	10

Dodací možnosti a ceny pro provedení ISO na vyžádání

Cena za 100 ks

Obj. č	Rozměr	Bal.	Cena €	Obj. č	Rozměr	Bal.	Cena €
0801 0089	• B 4,3 (M4)	1.000 ks	0,60	0801 0238	• B 27 (M26)	50 ks	42,00
0801 0092	• B 5,3 (M5)	1.000 ks	0,75	0801 0241	• B 28 (M27)	100 ks	42,00
0801 0102	• B 6,4 (M6)	1.000 ks	0,95	0801 0254	• B 31 (M30)	50 ks	45,70
0801 0115	• B 7,4 (M7)	1.000 ks	1,65	0801 0267	• B 34 (M33)	50 ks	73,20
0801 0128	• B 8,4 (M8)	1.000 ks	1,70	0801 0270	• B 37 (M36)	50 ks	88,40
0801 0144	• B 10,5 (M10)	500 ks	3,30	0801 0283	• B 40 (M39)	20 ks	106,00
0801 0160	• B 13 (M12)	500 ks	4,40	0801 0296	• B 43 (M42)	20 ks	176,00
0801 0173	• B 15 (M14)	200 ks	6,15	0801 0306	• B 46 (M45)	20 ks	196,00
0801 0186	• B 17 (M16)	200 ks	7,00	0801 0319	• B 50 (M48)	20 ks	250,00
0801 0199	• B 19 (M18)	200 ks	11,30	0801 0322	• B 54 (M52)	20 ks	418,00
0801 0209	• B 21 (M20)	200 ks	11,50	0801 0351	• B 66 (M64)	Na dotaz	
0801 0212	• B 23 (M22)	200 ks	14,80	0801 0380	• B 74 (M72)	10 ks	988,00
0801 0225	• B 25 (M24)	100 ks	20,60				

Skupina rabatu 733

• = Skladové zboží



DIN 125*) B

Podložky

Ocel 140 HV

pozinkováno

Tvar B s fazetkou

přednostně pro šestihranné šrouby
a matice

*) ≈ ISO 7090

Scheiben

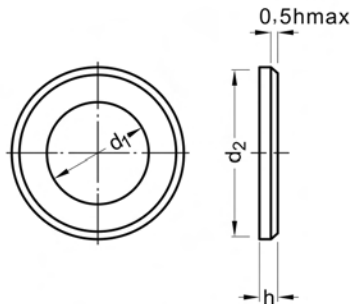

Rozměry v mm Techn. dodací podmínky podle DIN 522A

d ₁	3,2	3,7	4,3	5,3	6,4	7,4	8,4	10,5	13
pro závit	M3	M3,5	M4	M5	M6	M7	M8	M10	M12
d ₂	7	8	9	10	12	14	16	20	24
h	0,5	0,5	0,8	1	1,6	1,6	1,6	2	2,5

d ₁	15	17	19	21	23	25	27	28	31
pro závit	M14	M16	M18	M20	M22	M24	M26	M27	M30
d ₂	28	30	34	37	39	44	50	50	56
h	2,5	3	3	3	3	4	4	4	4

d ₁	34	37	40	43	46	50	54	66	74
pro závit	M33	M36	M39	M42	M45	M48	M52	M64	M72
d ₂	60	66	72	78	85	92	98	115	125
h	5	5	6	7	7	8	8	9	10

Dodací možnosti a ceny pro provedení ISO na vyžádání

Cena za 100 ks

Obj. č	Rozměr	Bal.	Cena €	Obj. č	Rozměr	Bal.	Cena €
0801 0089-01	• B 4,3 (M4)	1.000 ks	0,75	0801 0186-01	• B 17 (M16)	200 ks	8,15
0801 0092-01	• B 5,3 (M5)	1.000 ks	0,80	0801 0199-01	• B 19 (M18)	200 ks	12,90
0801 0102-01	• B 6,4 (M6)	1.000 ks	1,15	0801 0209-01	• B 21 (M20)	200 ks	13,00
0801 0115-01	• B 7,4 (M7)	1.000 ks	1,90	0801 0212-01	• B 23 (M22)	200 ks	17,10
0801 0128-01	• B 8,4 (M8)	1.000 ks	1,95	0801 0225-01	• B 25 (M24)	100 ks	24,40
0801 0144-01	• B 10,5 (M10)	500 ks	3,75	0801 0241-01	• B 28 (M27)	50 ks	47,20
0801 0160-01	• B 13 (M12)	500 ks	5,05	0801 0254-01	• B 31 (M30)	50 ks	54,20
0801 0173-01	• B 15 (M14)	200 ks	6,95	0801 0270-01	• B 37 (M36)	50 ks	103,00

Skupina rabatu 733

• = Skladové zboží

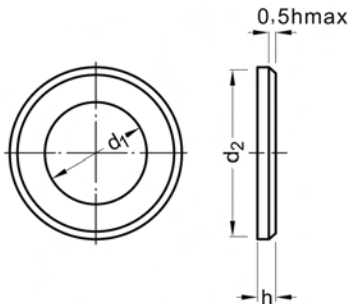

DIN 125*) B

Podložky

Ocel 140 HV

zinkováno, žlutě chromátováno

Tvar B s fazetkou

přednostně pro šestihranné šrouby
a matice

*) ≈ ISO 7090

Scheiben

Rozměry v mm Techn. dodací podmínky podle DIN 522A

d ₁	3,2	3,7	4,3	5,3	6,4	7,4	8,4	10,5	13
pro závit	M3	M3,5	M4	M5	M6	M7	M8	M10	M12
d ₂	7	8	9	10	12	14	16	20	24
h	0,5	0,5	0,8	1	1,6	1,6	1,6	2	2,5

d ₁	15	17	19	21	23	25	27	28	31
pro závit	M14	M16	M18	M20	M22	M24	M26	M27	M30
d ₂	28	30	34	37	39	44	50	50	56
h	2,5	3	3	3	3	4	4	4	4

d ₁	34	37	40	43	46	50	54	66	74
pro závit	M33	M36	M39	M42	M45	M48	M52	M64	M72
d ₂	60	66	72	78	85	92	98	115	125
h	5	5	6	7	7	8	8	9	10

Dodací možnosti a ceny pro provedení ISO na vyžádání

Cena za 100 ks

Obj. č	Rozměr	Bal.	Cena €	Obj. č	Rozměr	Bal.	Cena €
0801 0089-04	B 4,3 (M4)	Na dotaz		0801 0160-04	• B 13 (M12)	500 ks	5,20
0801 0092-04	• B 5,3 (M5)	1.000 ks	0,85	0801 0173-04	• B 15 (M14)	200 ks	7,30
0801 0102-04	• B 6,4 (M6)	1.000 ks	1,15	0801 0186-04	• B 17 (M16)	500 ks	8,35
0801 0128-04	B 8,4 (M8)	Na dotaz		0801 0209-04	• B 21 (M20)	200 ks	13,90
0801 0144-04	• B 10,5 (M10)	500 ks	3,95	0801 0225-04	B 25 (M24)	Na dotaz	

Skupina rabatu 733

• = Skladové zboží



DIN 125*) B

Podložky

Ocel 140 HV
pozink., černě chromátováno
Tvar B s fazetkou
přednostně pro šestihranné šrouby
a matice
*) ≈ ISO 7090

Scheiben

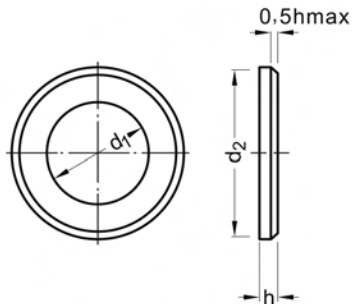

Rozměry v mm Techn. dodací podmínky podle DIN 522A

d ₁	3,2	3,7	4,3	5,3	6,4	7,4	8,4	10,5	13
pro závit	M3	M3,5	M4	M5	M6	M7	M8	M10	M12
d ₂	7	8	9	10	12	14	16	20	24
h	0,5	0,5	0,8	1	1,6	1,6	1,6	2	2,5

d ₁	15	17	19	21	23	25	27	28	31
pro závit	M14	M16	M18	M20	M22	M24	M26	M27	M30
d ₂	28	30	34	37	39	44	50	50	56
h	2,5	3	3	3	3	4	4	4	4

d ₁	34	37	40	43	46	50	54	66	74
pro závit	M33	M36	M39	M42	M45	M48	M52	M64	M72
d ₂	60	66	72	78	85	92	98	115	125
h	5	5	6	7	7	8	8	9	10

Dodací možnosti a ceny pro provedení ISO na vyžádání

Cena za 100 ks

Obj. č	Rozměr	Bal.	Cena €	Obj. č	Rozměr	Bal.	Cena €
0801 0089-05	• B 4,3 (M4)	1.000 ks	0,80	0801 0173-05	• B 15 (M14)	200 ks	10,60
0801 0092-05	• B 5,3 (M5)	Na dotaz		0801 0186-05	• B 17 (M16)	200 ks	12,80
0801 0102-05	• B 6,4 (M6)	1.000 ks	1,55	0801 0199-05	• B 19 (M18)	200 ks	18,80
0801 0128-05	• B 8,4 (M8)	1.000 ks	2,80	0801 0209-05	• B 21 (M20)	200 ks	20,30
0801 0144-05	• B 10,5 (M10)	500 ks	5,40	0801 0212-05	• B 23 (M22)	200 ks	24,30
0801 0160-05	• B 13 (M12)	500 ks	7,55	0801 0225-05	• B 25 (M24)	Na dotaz	

Skupina rabatu 733

• = Skladové zboží

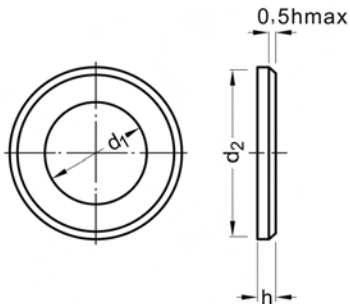

DIN 125*) B

Podložky

Ocel 140 HV

Zinková lamela

fIZn480hL 0,09-0,14μ

Tvar B s fazetkou

přednostně pro šestihranné šrouby
a matice

*) ≈ ISO 7090

Scheiben

Rozměry v mm Techn. dodací podmínky podle DIN 522A

d_1	3,2	3,7	4,3	5,3	6,4	7,4	8,4	10,5	13
pro závit	M3	M3,5	M4	M5	M6	M7	M8	M10	M12
d_2	7	8	9	10	12	14	16	20	24
h	0,5	0,5	0,8	1	1,6	1,6	1,6	2	2,5

d_1	15	17	19	21	23	25	27	28	31
pro závit	M14	M16	M18	M20	M22	M24	M26	M27	M30
d_2	28	30	34	37	39	44	50	50	56
h	2,5	3	3	3	3	4	4	4	4

d_1	34	37	40	43	46	50	54	66	74
pro závit	M33	M36	M39	M42	M45	M48	M52	M64	M72
d_2	60	66	72	78	85	92	98	115	125
h	5	5	6	7	7	8	8	9	10

Dodací možnosti a ceny pro provedení ISO na vyžádání

Cena za 100 ks

Obj. č	Rozměr	Bal.	Cena €
0801 0089-62	• B 4,3 (M4)	1.000 ks	0,90
0801 0092-62	• B 5,3 (M5)	1.000 ks	0,96
0801 0102-62	• B 6,4 (M6)	1.000 ks	1,38
0801 0115-62	• B 7,4 (M7)	1.000 ks	2,28
0801 0128-62	• B 8,4 (M8)	1.000 ks	2,34
0801 0144-62	• B 10,5 (M10)	500 ks	4,50
0801 0160-62	• B 13 (M12)	500 ks	6,06
0801 0173-62	• B 15 (M14)	200 ks	8,34

Skupina rabatu 773

• = Skladové zboží

Obj. č	Rozměr	Bal.	Cena €
0801 0186-62	• B 17 (M16)	200 ks	9,78
0801 0199-62	• B 19 (M18)	200 ks	15,48
0801 0209-62	• B 21 (M20)	200 ks	15,60
0801 0212-62	• B 23 (M22)	200 ks	20,52
0801 0225-62	• B 25 (M24)	100 ks	29,28
0801 0241-62	• B 28 (M27)	50 ks	56,64
0801 0254-62	• B 31 (M30)	50 ks	65,04
0801 0270-62	• B 37 (M36)	50 ks	123,60



DIN 126*)

Podložky

Ocel 100 HV
přednostně pro šestihranné šrouby
a matice
) ≈ ISO 7091

Scheiben

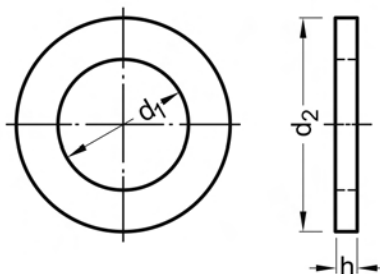

Rozměry v mm Techn. dodací podmínky podle DIN 522 C

d ₁	5,5	6,6	9	11	13,5	15,5	17,5	20	22	24
pro závit	M5	M6	M8	M10	M12	M14	M16	M18	M20	M22
d ₂	10	12	16	20	24	28	30	34	37	39
h	1	1,6	1,6	2	2,5	2,5	3	3	3	3

d ₁	26	30	33	36	39	42	45	48	52	56
pro závit	M24	M27	M30	M33	M36	M39	M42	M45	M48	M52
d ₂	44	50	56	60	66	72	78	85	92	98
h	4	4	4	5	5	6	7	7	8	8

Dodací možnosti a ceny pro provedení ISO na vyžádání

Cena za 100 ks

Obj. č	Rozměr	Bal.	Cena €	Obj. č	Rozměr	Bal.	Cena €
0806 0013	• 5,5 (M5)	2.000 ks	1,65	0806 0136	• 26 (M24)	200 ks	13,50
0806 0026	• 6,6 (M6)	2.000 ks	1,75	0806 0149	• 30 (M27)	100 ks	19,00
0806 0042	• 9 (M8)	1.000 ks	2,55	0806 0152	• 33 (M30)	100 ks	23,00
0806 0055	• 11 (M10)	500 ks	3,35	0806 0165	• 36 (M33)	100 ks	34,50
0806 0071	• 13,5 (M12)	1.000 ks	4,40	0806 0178	• 39 (M36)	50 ks	37,30
0806 0084	15,5 (M14)	Na dotaz		0806 0181	• 42 (M39)	100 ks	52,70
0806 0097	• 17,5 (M16)	200 ks	6,25	0806 0194	• 45 (M42)	50 ks	83,50
0806 0107	• 20 (M18)	200 ks	9,05	0806 0204	• 48 (M45)	20 ks	106,00
0806 0110	• 22 (M20)	200 ks	9,40	0806 0217	• 52 (M48)	10 ks	133,00
0806 0123	• 24 (M22)	200 ks	11,70	0806 0220	• 56 (M52)	10 ks	237,00

Skupina rabatu 737

• = Skladové zboží

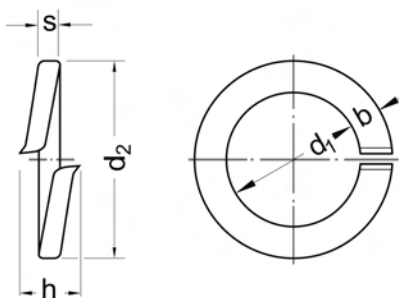

DIN 127*) A

Pérové podložky

Pružinová ocel
Tvar A konce zahnuté
 *) Zrušené normy

Federringe

Rozměry v mm Techn. dodací podmínky podle DIN 267-T26A

Jmenovitá délka	3	3,5	4	5	6	7	8	10	12	14
pro závit	M3	M3,5	M4	M5	M6	M7	M8	M10	M12	M14
d ₁ min	3,1	3,6	4,1	5,1	6,1	7,1	8,1	10,2	12,2	14,2
d ₂ max	6,2	6,7	7,6	9,2	11,8	12,8	14,8	18,1	21,1	24,1
h max	2,1	2,2	2,5	3,2	4,2	4,2	5,4	5,9	6,8	8
b	1,3	1,3	1,5	1,8	2,5	2,5	3	3,5	4	4,5
s	0,8	0,8	0,9	1,2	1,6	1,6	2	2,2	2,5	3

Jmenovitá délka	16	18	20	22	24	27	30	33	36
pro závit	M16	M18	M20	M22	M24	M27	M30	M33	M36
d ₁ min	16,2	18,2	20,2	22,5	24,5	27,5	30,5	33,5	36,5
d ₂ max	27,4	29,4	33,6	35,9	40	43	48,2	55,2	58,2
h max	9,2	9,2	10,4	10,4	13	13	16,1	16,1	16,1
b	5	5	6	6	7	7	8	10	10
s	3,5	3,5	4	4	5	5	6	6	6

Cena za 100 ks

Obj. č	Rozměr	Bal.	Cena €	Obj. č	Rozměr	Bal.	Cena €
0829 0058	• A 3 (M3)	1.000 ks	0,50	0829 0171	• A 16 (M16)	250 ks	4,45
0829 0061	• A 3,5 (M3,5)	Na dotaz		0829 0184	• A 18 (M18)	250 ks	4,80
0829 0074	• A 4 (M4)	1.000 ks	0,50	0829 0197	• A 20 (M20)	100 ks	6,95
0829 0087	• A 5 (M5)	1.000 ks	0,50	0829 0207	• A 22 (M22)	100 ks	8,05
0829 0090	• A 6 (M6)	1.000 ks	0,60	0829 0210	• A 24 (M24)	100 ks	11,90
0829 0100	• A 7 (M7)	Na dotaz		0829 0236	• A 27 (M27)	100 ks	13,50
0829 0113	• A 8 (M8)	1.000 ks	1,00	0829 0252	• A 30 (M30)	50 ks	24,80
0829 0126	• A 10 (M10)	1.000 ks	1,45	0829 0278	• A 33 (M33)	50 ks	36,70
0829 0142	• A 12 (M12)	500 ks	2,10	0829 0294	• A 36 (M36)	25 ks	41,70
0829 0168	• A 14 (M14)	500 ks	3,45				

Skupina rabatu 739

• = Skladové zboží



Objednávejte také online v našem e-shopu <https://shop.schrauben-gross.com>
 Další informace najdete na stránkách www.schrauben-gross.cz

DIN 127*) A

Pérové podložky

Pružinová ocel
pozinkováno
Tvar A konce zahnuté
) Zrušené normy

Federringe

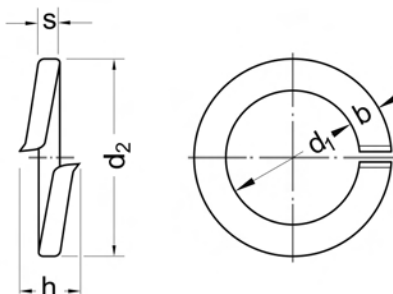

Rozměry v mm Techn. dodací podmínky podle DIN 267-T26A

Jmenovitá délka	3	3,5	4	5	6	7	8	10	12	14
pro závit	M3	M3,5	M4	M5	M6	M7	M8	M10	M12	M14
d ₁ min	3,1	3,6	4,1	5,1	6,1	7,1	8,1	10,2	12,2	14,2
d ₂ max	6,2	6,7	7,6	9,2	11,8	12,8	14,8	18,1	21,1	24,1
h max	2,1	2,2	2,5	3,2	4,2	4,2	5,4	5,9	6,8	8
b	1,3	1,3	1,5	1,8	2,5	2,5	3	3,5	4	4,5
s	0,8	0,8	0,9	1,2	1,6	1,6	2	2,2	2,5	3

Jmenovitá délka	16	18	20	22	24	27	30	33	36
pro závit	M16	M18	M20	M22	M24	M27	M30	M33	M36
d ₁ min	16,2	18,2	20,2	22,5	24,5	27,5	30,5	33,5	36,5
d ₂ max	27,4	29,4	33,6	35,9	40	43	48,2	55,2	58,2
h max	9,2	9,2	10,4	10,4	13	13	16,1	16,1	16,1
b	5	5	6	6	7	7	8	10	10
s	3,5	3,5	4	4	5	5	6	6	6

Cena za 100 ks

Obj. č	Rozměr	Bal.	Cena €	Obj. č	Rozměr	Bal.	Cena €
0829 0058-01	• A 3 (M3)	1.000 ks	0,50	0829 0168-01	• A 14 (M14)	500 ks	5,30
0829 0061-01	• A 3,5 (M3,5)	1.000 ks	0,55	0829 0171-01	• A 16 (M16)	250 ks	7,15
0829 0074-01	• A 4 (M4)	1.000 ks	0,50	0829 0184-01	• A 18 (M18)	250 ks	7,75
0829 0087-01	• A 5 (M5)	1.000 ks	0,50	0829 0197-01	• A 20 (M20)	100 ks	11,40
0829 0090-01	• A 6 (M6)	1.000 ks	0,90	0829 0207-01	• A 22 (M22)	100 ks	12,90
0829 0100-01	A 7 (M7)	Na dotaz		0829 0210-01	• A 24 (M24)	100 ks	19,10
0829 0113-01	• A 8 (M8)	1.000 ks	1,50	0829 0236-01	• A 27 (M27)	100 ks	21,80
0829 0126-01	• A 10 (M10)	1.000 ks	2,20	0829 0252-01	• A 30 (M30)	50 ks	37,30
0829 0142-01	• A 12 (M12)	500 ks	3,30				

Skupina rabatu 739

• = Skladové zboží

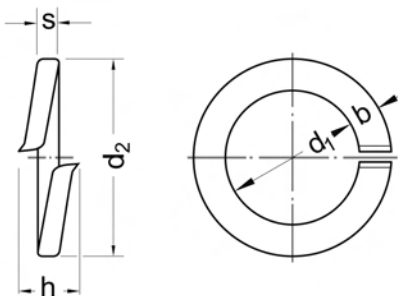

DIN 127*) A

Pérové podložky

Pružinová ocel
zinkováno, žlutě chromátováno
Tvar A konce zahnuté
 *) Zrušené normy

Federringe

Rozměry v mm Techn. dodací podmínky podle DIN 267-T26A

Jmenovitá délka	3	3,5	4	5	6	7	8	10	12	14
pro závit	M3	M3,5	M4	M5	M6	M7	M8	M10	M12	M14
d, min	3,1	3,6	4,1	5,1	6,1	7,1	8,1	10,2	12,2	14,2
d ₂ max	6,2	6,7	7,6	9,2	11,8	12,8	14,8	18,1	21,1	24,1
h max	2,1	2,2	2,5	3,2	4,2	4,2	5,4	5,9	6,8	8
b	1,3	1,3	1,5	1,8	2,5	2,5	3	3,5	4	4,5
s	0,8	0,8	0,9	1,2	1,6	1,6	2	2,2	2,5	3

Jmenovitá délka	16	18	20	22	24	27	30	33	36
pro závit	M16	M18	M20	M22	M24	M27	M30	M33	M36
d, min	16,2	18,2	20,2	22,5	24,5	27,5	30,5	33,5	36,5
d ₂ max	27,4	29,4	33,6	35,9	40	43	48,2	55,2	58,2
h max	9,2	9,2	10,4	10,4	13	13	16,1	16,1	16,1
b	5	5	6	6	7	7	8	10	10
s	3,5	3,5	4	4	5	5	6	6	6

Cena za 100 ks

Obj. č	Rozměr	Bal.	Cena €
0829 0058-04	A 3 (M3)	Na dotaz	
0829 0061-04	A 3,5 (M3,5)	Na dotaz	
0829 0074-04	• A 4 (M4)	1.000 ks	0,50
0829 0087-04	• A 5 (M5)	1.000 ks	0,50
0829 0090-04	• A 6 (M6)	1.000 ks	0,90
0829 0100-04	• A 7 (M7)	1.000 ks	1,30
0829 0113-04	• A 8 (M8)	1.000 ks	1,50
0829 0126-04	• A 10 (M10)	1.000 ks	2,20

Skupina rabatu 739
 • = Skladové zboží

Obj. č	Rozměr	Bal.	Cena €
0829 0142-04	• A 12 (M12)	500 ks	3,30
0829 0168-04	A 14 (M14)	Na dotaz	
0829 0171-04	• A 16 (M16)	250 ks	7,15
0829 0184-04	A 18 (M18)	Na dotaz	
0829 0197-04	A 20 (M20)	Na dotaz	
0829 0207-04	A 22 (M22)	Na dotaz	
0829 0210-04	• A 24 (M24)	100 ks	19,10



DIN 127*) B

Pérové podložky

Pružinová ocel
Tvar B konce hladké
*) Zrušené normy

Federringe

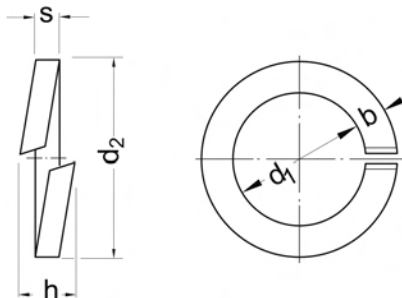

Rozměry v mm Techn. dodací podmínky podle DIN 267-T26A

Jmenovitá délka	2	2,3	2,6	3	3,5	4	5	6	7	8	10
pro závit	M2	M2,3	M2,6	M3	M3,5	M4	M5	M6	M7	M8	M10
d ₁ min	2,1	2,4	2,7	3,1	3,6	4,1	5,1	6,1	7,1	8,1	10,2
d ₂ max	4,4	4,9	5,2	6,2	6,7	7,6	9,2	11,8	12,8	14,8	18,1
h max	1,2	1,4	1,4	1,9	1,9	2,1	2,8	3,8	3,8	4,7	5,2
b	0,9	1	1	1,3	1,3	1,5	1,8	2,5	2,5	3	3,5
s	0,5	0,6	0,6	0,8	0,8	0,9	1,2	1,6	1,6	2	2,2

Jmenovitá délka	12	14	16	18	20	22	24	27	30	33	36
pro závit	M12	M14	M16	M18	M20	M22	M24	M27	M30	M33	M36
d ₁ min	12,2	14,2	16,2	18,2	20,2	22,5	24,5	27,5	30,5	33,5	36,5
d ₂ max	21,1	24,1	27,4	29,4	33,6	35,9	40	43	48,2	55,2	58,2
h max	5,9	7,1	8,3	8,3	9,4	9,4	11,8	11,8	14,2	14,2	14,2
b	4	4,5	5	5	6	6	7	7	8	10	10
s	2,5	3	3,5	3,5	4	4	5	5	6	6	6

Cena za 100 ks

Obj. č	Rozměr	Bal.	Cena €	Obj. č	Rozměr	Bal.	Cena €
0831 0019	• B 2 (M2)	1.000 ks	0,50	0831 0161	• B 14 (M14)	500 ks	3,45
0831 0048	• B 2,6 (M2,6)	1.000 ks	0,50	0831 0174	• B 16 (M16)	250 ks	4,45
0831 0051	• B 3 (M3)	1.000 ks	0,50	0831 0187	• B 18 (M18)	250 ks	4,80
0831 0064	• B 3,5 (M3,5)	1.000 ks	0,50	0831 0190	• B 20 (M20)	100 ks	6,95
0831 0077	• B 4 (M4)	1.000 ks	0,50	0831 0200	• B 22 (M22)	100 ks	8,05
0831 0080	• B 5 (M5)	1.000 ks	0,50	0831 0213	• B 24 (M24)	100 ks	11,90
0831 0093	• B 6 (M6)	1.000 ks	0,60	0831 0239	• B 27 (M27)	100 ks	13,50
0831 0103	B 7 (M7)	Na dotaz		0831 0255	• B 30 (M30)	50 ks	24,80
0831 0116	• B 8 (M8)	1.000 ks	1,00	0831 0271	B 33 (M33)	Na dotaz	
0831 0129	• B 10 (M10)	1.000 ks	1,45	0831 0297	• B 36 (M36)	25 ks	41,70
0831 0145	• B 12 (M12)	500 ks	2,10				

Skupina rabatu 739

• = Skladové zboží

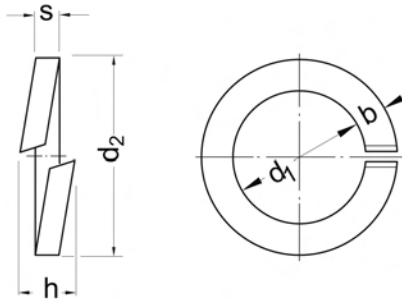

DIN 127*) B

Pérové podložky

Pružinová ocel
pozinkováno
Tvar B konce hladké
*) Zrušené normy

Federringe

Rozměry v mm Techn. dodací podmínky podle DIN 267-T26A

Jmenovitá délka	2	2,3	2,6	3	3,5	4	5	6	7	8	10
pro závit	M2	M2,3	M2,6	M3	M3,5	M4	M5	M6	M7	M8	M10
d ₁ min	2,1	2,4	2,7	3,1	3,6	4,1	5,1	6,1	7,1	8,1	10,2
d ₂ max	4,4	4,9	5,2	6,2	6,7	7,6	9,2	11,8	12,8	14,8	18,1
h max	1,2	1,4	1,4	1,9	1,9	2,1	2,8	3,8	3,8	4,7	5,2
b	0,9	1	1	1,3	1,3	1,5	1,8	2,5	2,5	3	3,5
s	0,5	0,6	0,6	0,8	0,8	0,9	1,2	1,6	1,6	2	2,2

Jmenovitá délka	12	14	16	18	20	22	24	27	30	33	36
pro závit	M12	M14	M16	M18	M20	M22	M24	M27	M30	M33	M36
d ₁ min	12,2	14,2	16,2	18,2	20,2	22,5	24,5	27,5	30,5	33,5	36,5
d ₂ max	21,1	24,1	27,4	29,4	33,6	35,9	40	43	48,2	55,2	58,2
h max	5,9	7,1	8,3	8,3	9,4	9,4	11,8	11,8	14,2	14,2	14,2
b	4	4,5	5	5	6	6	7	7	8	10	10
s	2,5	3	3,5	3,5	4	4	5	5	6	6	6

Cena za 100 ks

Obj. č	Rozměr	Bal.	Cena €	Obj. č	Rozměr	Bal.	Cena €
0831 0019-01	• B 2 (M2)	1.000 ks	0,50	0831 0116-01	• B 10 (M10)	1.000 ks	2,20
0831 0022-01	• B 2,3 (M2,3)	Na dotaz		0831 0129-01	• B 12 (M12)	500 ks	3,30
0831 0035-01	• B 2,6 (M2,6)	1.000 ks	0,50	0831 0132-01	• B 14 (M14)	500 ks	5,30
0831 0048-01	• B 3 (M3)	1.000 ks	0,50	0831 0145-01	• B 16 (M16)	250 ks	7,15
0831 0051-01	• B 3,5 (M3,5)	1.000 ks	0,55	0831 0158-01	• B 18 (M18)	250 ks	7,75
0831 0064-01	• B 4 (M4)	1.000 ks	0,50	0831 0161-01	• B 20 (M20)	100 ks	11,40
0831 0077-01	• B 5 (M5)	1.000 ks	0,50	0831 0174-01	• B 24 (M24)	100 ks	19,10
0831 0080-01	• B 6 (M6)	1.000 ks	0,90	0831 0190-01	• B 27 (M27)	100 ks	21,80
0831 0093-01	• B 7 (M7)	Na dotaz		0831 0213-01	• B 30 (M30)	50 ks	37,30
0831 0103-01	• B 8 (M8)	1.000 ks	1,50				

Skupina rabatu 739

• = Skladové zboží



Objednávejte také online v našem e-shopu <https://shop.schrauben-gross.com>
Další informace najdete na stránkách www.schrauben-gross.cz

1/061

DIN 128*) A

Pérové podložky

Pružinová ocel
Tvar A vyklenutý
*) Zrušené normy

Federringe

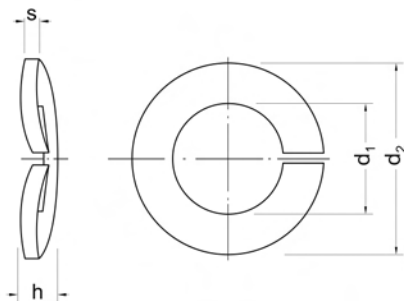

Rozměry v mm Techn. dodací podmínky podle DIN 267-T26A

Jmenovitá délka	2	2,3*)	2,6*)	3	3,5	4	5	6	7	8
pro závit	M2	M2,3	M2,6	M3	M3,5	M4	M5	M6	M7	M8
d ₁ min	2,1	2,4	2,7	3,1	3,6	4,1	5,1	6,1	7,1	8,1
d ₂ max	4,4	4,9	5,2	6,2	6,7	7,6	9,2	11,8	12,8	14,8
h max	0,9	1,1	1,1	1,3	1,3	1,4	1,7	2,2	2,2	2,75
s	0,5	0,6	0,6	0,7	0,7	0,8	1	1,3	1,3	1,6

Jmenovitá délka	10	12	14	16	18	20	22	24	27	30
pro závit	M10	M12	M14	M16	M18	M20	M22	M24	M27	M30
d ₁ min	10,2	12,2	14,2	16,2	18,2	20,2	22,5	24,5	27,5	30,5
d ₂ max	18,1	21,1	24,1	27,4	29,4	33,6	35,9	40	43	48,2
h max	3,15	3,65	4,3	5,1	5,1	5,9	5,9	7,5	7,5	10,5
s	1,8	2,1	2,4	2,8	2,8	3,2	3,2	4	4	6

*) není obsaženo v normě

Cena za 100 ks

Obj. č	Rozměr	Bal.	Cena €	Obj. č	Rozměr	Bal.	Cena €
0832 0012	A 2 (M2)	Na dotaz		0832 0122	• A 10 (M10)	1.000 ks	1,55
0832 0025	A 2,3 (M2,3)	Na dotaz		0832 0148	• A 12 (M12)	500 ks	2,25
0832 0041	A 2,6 (M2,6)	Na dotaz		0832 0164	• A 14 (M14)	500 ks	3,70
0832 0054	• A 3 (M3)	1.000 ks	0,50	0832 0177	• A 16 (M16)	250 ks	4,80
0832 0067	A 3,5 (M3,5)	Na dotaz		0832 0180	• A 18 (M18)	250 ks	5,10
0832 0070	• A 4 (M4)	1.000 ks	0,50	0832 0193	• A 20 (M20)	100 ks	8,05
0832 0083	• A 5 (M5)	1.000 ks	0,50	0832 0203	• A 22 (M22)	100 ks	9,25
0832 0096	• A 6 (M6)	1.000 ks	0,70	0832 0216	• A 24 (M24)	100 ks	13,90
0832 0106	A 7 (M7)	Na dotaz		0832 0229	• A 27 (M27)	100 ks	15,60
0832 0119	• A 8 (M8)	1.000 ks	1,10	0832 0232	• A 30 (M30)	50 ks	28,50

Skupina rabatu 739

• = Skladové zboží

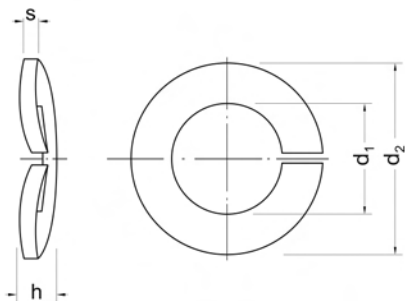

DIN 128*) A

Pérové podložky

Pružinová ocel
pozinkováno
Tvar A vyklenutý
*) Zrušené normy

Federringe

Rozměry v mm Techn. dodací podmínky podle DIN 267-T26A

Jmenovitá délka	2	2,3*)	2,6*)	3	3,5	4	5	6	7	8
pro závit	M2	M2,3	M2,6	M3	M3,5	M4	M5	M6	M7	M8
d ₁ min	2,1	2,4	2,7	3,1	3,6	4,1	5,1	6,1	7,1	8,1
d ₂ max	4,4	4,9	5,2	6,2	6,7	7,6	9,2	11,8	12,8	14,8
h max	0,9	1,1	1,1	1,3	1,3	1,4	1,7	2,2	2,2	2,75
s	0,5	0,6	0,6	0,7	0,7	0,8	1	1,3	1,3	1,6

Jmenovitá délka	10	12	14	16	18	20	22	24	27	30
pro závit	M10	M12	M14	M16	M18	M20	M22	M24	M27	M30
d ₁ min	10,2	12,2	14,2	16,2	18,2	20,2	22,5	24,5	27,5	30,5
d ₂ max	18,1	21,1	24,1	27,4	29,4	33,6	35,9	40	43	48,2
h max	3,15	3,65	4,3	5,1	5,1	5,9	5,9	7,5	7,5	10,5
s	1,8	2,1	2,4	2,8	2,8	3,2	3,2	4	4	6

*) není obsaženo v normě

Cena za 100 ks

Obj. č	Rozměr	Bal.	Cena €
0832 0054-01	• A 3 (M3)	1.000 ks	0,55
0832 0070-01	• A 4 (M4)	1.000 ks	0,50
0832 0083-01	• A 5 (M5)	1.000 ks	0,55
0832 0096-01	• A 6 (M6)	1.000 ks	0,95
0832 0119-01	• A 8 (M8)	1.000 ks	1,60
0832 0122-01	• A 10 (M10)	1.000 ks	2,20
0832 0148-01	• A 12 (M12)	500 ks	3,25
0832 0164-01	• A 14 (M14)	500 ks	4,90

Obj. č	Rozměr	Bal.	Cena €
0832 0177-01	• A 16 (M16)	250 ks	6,65
0832 0180-01	• A 18 (M18)	250 ks	7,00
0832 0193-01	• A 20 (M20)	100 ks	10,90
0832 0203-01	• A 22 (M22)	100 ks	12,50
0832 0216-01	• A 24 (M24)	100 ks	19,10
0832 0229-01	• A 27 (M27)	100 ks	21,20
0832 0232-01	• A 30 (M30)	50 ks	38,90

Skupina rabatu 739
• = Skladové zboží



DIN 128*) A

Pérové podložky

Pružinová ocel
zinkováno, žlutě chromátováno

Tvar A vyklenutý
) Zrušené normy

Federringe

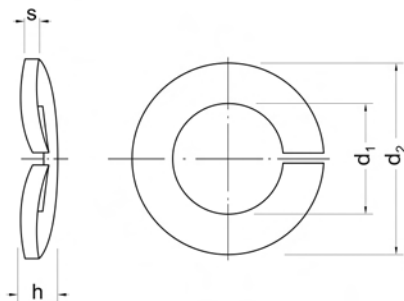

Rozměry v mm Techn. dodací podmínky podle DIN 267-T26A

Jmenovitá délka	2	2,3*)	2,6*)	3	3,5	4	5	6	7	8
pro závit	M2	M2,3	M2,6	M3	M3,5	M4	M5	M6	M7	M8
d ₁ min	2,1	2,4	2,7	3,1	3,6	4,1	5,1	6,1	7,1	8,1
d ₂ max	4,4	4,9	5,2	6,2	6,7	7,6	9,2	11,8	12,8	14,8
h max	0,9	1,1	1,1	1,3	1,3	1,4	1,7	2,2	2,2	2,75
s	0,5	0,6	0,6	0,7	0,7	0,8	1	1,3	1,3	1,6

Jmenovitá délka	10	12	14	16	18	20	22	24	27	30
pro závit	M10	M12	M14	M16	M18	M20	M22	M24	M27	M30
d ₁ min	10,2	12,2	14,2	16,2	18,2	20,2	22,5	24,5	27,5	30,5
d ₂ max	18,1	21,1	24,1	27,4	29,4	33,6	35,9	40	43	48,2
h max	3,15	3,65	4,3	5,1	5,1	5,9	5,9	7,5	7,5	10,5
s	1,8	2,1	2,4	2,8	2,8	3,2	3,2	4	4	6

*) není obsaženo v normě

Cena za 100 ks

Obj. č	Rozměr	Bal.	Cena €	Obj. č	Rozměr	Bal.	Cena €
0832 0054-04	• A 3 (M3)	1.000 ks	0,55	0832 0177-04	• A 16 (M16)	250 ks	6,65
0832 0070-04	• A 4 (M4)	Na dotaz		0832 0180-04	• A 18 (M18)	250 ks	7,00
0832 0083-04	• A 5 (M5)	1.000 ks	0,55	0832 0193-04	• A 20 (M20)	100 ks	10,90
0832 0096-04	• A 6 (M6)	1.000 ks	0,95	0832 0203-04	A 22 (M22)	Na dotaz	
0832 0119-04	• A 8 (M8)	1.000 ks	1,60	0832 0216-04	• A 24 (M24)	100 ks	19,10
0832 0122-04	• A 10 (M10)	1.000 ks	2,20	0832 0229-04	A 27 (M27)	Na dotaz	
0832 0148-04	A 12 (M12)	Na dotaz		0832 0232-04	A 30 (M30)	Na dotaz	
0832 0164-04	A 14 (M14)	Na dotaz					

Skupina rabatu 739

• = Skladové zboží

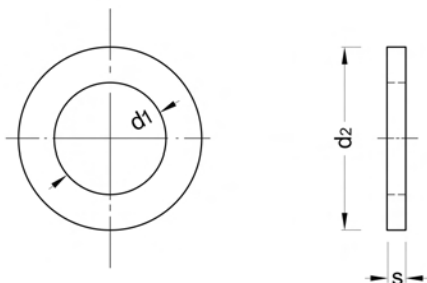

DIN 134*)

Podložky

**Ocel
pozinkováno
) Stará norma**

Scheiben

Rozměry v mm Techn. dodací podmínky podle DIN 522A

d₁	3,2	4,3	5,3	6,4	8,4
pro závit	M3	M4	M5	M6	M8
d ₂	8	10	12	14	18
s	0,5	0,8	1	1,5	2

d₁	10,5	13	15	17
pro závit	M10	M12	M14	M16
d ₂	22	28	28	34
s	2,5	3	3	3

Cena za 100 ks

Obj. č	Rozměr	Bal.	Cena €	Obj. č	Rozměr	Bal.	Cena €
0804 0062-01	• 3,2 (M3)	2.000 ks	0,60	0804 0130-01	• 10,5 (M10)	500 ks	3,95
0804 0088-01	• 4,3 (M4)	1.000 ks	0,65	0804 0143-01	• 13 (M12)	500 ks	7,40
0804 0091-01	• 5,3 (M5)	1.000 ks	0,80	0804 0169-01	• 15 (M14)	200 ks	7,45
0804 0101-01	• 6,4 (M6)	1.000 ks	1,25	0804 0172-01	• 17 (M16)	200 ks	14,50
0804 0127-01	• 8,4 (M8)	1.000 ks	2,40				

Skupina rabatu 737

• = Skladové zboží



DIN 134*)

Podložky

leskle válcováno

Oceľ

leskle válcováno

*) Stará norma

Scheiben

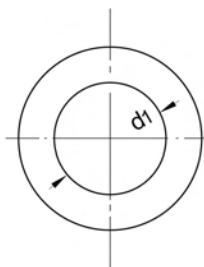

Rozměry v mm Techn. dodací podmínky podle DIN 522A

d ₁	3,2	4,3	5,3	6,4	8,4
pro závit	M3	M4	M5	M6	M8
d ₂	8	10	12	14	18
s	0,5	0,8	1	1,5	2

d ₁	10,5	13	15	17
pro závit	M10	M12	M14	M16
d ₂	22	28	28	34
s	2,5	3	3	3

Cena za 100 ks

Obj. č	Rozměr	Bal.	Cena €	Obj. č	Rozměr	Bal.	Cena €
0804 0059	• 2,8 (M2,5)	10.000 ks	0,55	0804 0172	• 10,5 (M10)	500 ks	3,45
0804 0062	• 3,2 (M3)	Na dotaz		0804 0198	• 13 (M12)	500 ks	6,95
0804 0075	• 3,7 (M3,5)	Na dotaz		0804 0211	• 15 (M14)	200 ks	6,95
0804 0088	• 4,3 (M4)	1.000 ks	0,65	0804 0224	• 17 (M16)	200 ks	11,20
0804 0101	• 5,3 (M5)	1.000 ks	0,75	0804 0237	• 19 (M18)	200 ks	21,10
0804 0114	• 6,4 (M6)	1.000 ks	1,15	0804 0253	• 21 (M20)	200 ks	17,80
0804 0143	• 8,4 (M8)	1.000 ks	1,90				

Skupina rabatu 737

• = Skladové zboží

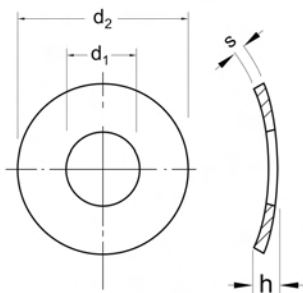

DIN 137*) A

Pružné podložky

Pružinová ocel
Tvar A vyklenutý
 *) Zrušené normy

Federscheiben

Rozměry v mm Techn. dodací podmínky podle DIN 267-T26A

Jmenovitá délka	2	2,3	2,6	3	3,5	4	5	6	7	8	10
pro závit	M2	M2,3	M2,5	M3	M3,5	M4	M5	M6	M7	M8	M10
d ₁	2,2	2,5	2,8	3,2	3,7	4,3	5,3	6,4	7,4	8,4	10,5
d ₂	4,5	5	5,5	6	7	8	10	11	12	15	18
h max	1	1	1,1	1,3	1,4	1,6	1,8	2,2	2,4	3,4	4
s	0,3	0,3	0,3	0,4	0,4	0,5	0,5	0,5	0,5	0,5	0,8

Cena za 100 ks

Obj. č	Rozměr	Bal.	Cena €	Obj. č	Rozměr	Bal.	Cena €
0844 0060	• A 2 (M2)	5.000 ks	0,50	0844 0138	• A 5 (M5)	1.000 ks	0,50
0844 0073	• A 2,3 (M2,3)	1.000 ks	0,50	0844 0141	• A 6 (M6)	1.000 ks	0,50
0844 0086	• A 2,6 (M2,5)	1.000 ks	0,50	0844 0154	• A 7 (M7)	1.000 ks	0,60
0844 0109	• A 3 (M3)	1.000 ks	0,50	0844 0167	• A 8 (M8)	1.000 ks	0,70
0844 0112	• A 3,5 (M3,5)	Na dotaz		0844 0183	• A 10 (M10)	1.000 ks	1,35
0844 0125	• A 4 (M4)	1.000 ks	0,50				

Skupina rabatu 739

• = Skladové zboží



DIN 137*) A

Pružné podložky

Pružinová ocel
pozinkováno
Tvar A vyklenutý
) Zrušené normy

Federscheiben

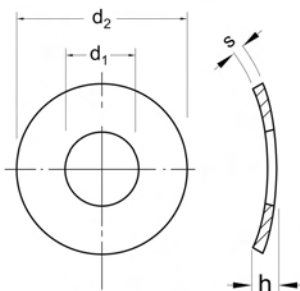

Rozměry v mm Techn. dodací podmínky podle DIN 267-T26A

Jmenovitá délka	2	2,3	2,6	3	3,5	4	5	6	7	8	10
pro závit	M2	M2,3	M2,5	M3	M3,5	M4	M5	M6	M7	M8	M10
d ₁	2,2	2,5	2,8	3,2	3,7	4,3	5,3	6,4	7,4	8,4	10,5
d ₂	4,5	5	5,5	6	7	8	10	11	12	15	18
h max	1	1	1,1	1,3	1,4	1,6	1,8	2,2	2,4	3,4	4
s	0,3	0,3	0,3	0,4	0,4	0,5	0,5	0,5	0,5	0,5	0,8

Cena za 100 ks

Obj. č	Rozměr	Bal.	Cena €	Obj. č	Rozměr	Bal.	Cena €
0844 0057-01	• A 3 (M3)	1.000 ks	0,50	0844 0099-01	• A 6 (M6)	1.000 ks	0,55
0844 0060-01	• A 3,5 (M3,5)	1.000 ks	0,50	0844 0109-01	• A 7 (M7)	2.000 ks	0,75
0844 0073-01	• A 4 (M4)	1.000 ks	0,50	0844 0112-01	• A 8 (M8)	1.000 ks	0,85
0844 0086-01	• A 5 (M5)	1.000 ks	0,50	0844 0125-01	• A 10 (M10)	1.000 ks	1,80

Skupina rabatu 739

• = Skladové zboží

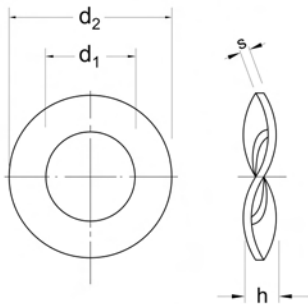

DIN 137*) B

Pružné podložky

Pružinová ocel
Tvar B zvlněný
 *) Zrušené normy

Federscheiben

Rozměry v mm Techn. dodací podmínky podle DIN 267-T26A

Jmenovitá délka	3	3,5	4	5	6	7	8	10
pro závit	M3	M3,5	M4	M5	M6	M7	M8	M10
d ₁	3,2	3,7	4,3	5,3	6,4	7,4	8,4	10,5
d ₂	8	8	9	11	12	14	15	21
h max	1,6	1,8	2	2,2	2,6	3	3	4,2
s	0,5	0,5	0,5	0,5	0,5	0,8	0,8	1

Jmenovitá délka	12	14	16	18	20	22	24	30
pro závit	M12	M14	M16	M18	M20	M22	M24	M30
d ₁	13	15	17	19	21	23	25	31
d ₂	24	28	30	34	36	40	44	56
h max	5	6	6,4	6,6	7,4	7,8	8,2	10
s	1,2	1,6	1,6	1,6	1,6	1,8	1,8	2,2

Cena za 100 ks

Obj. č	Rozměr	Bal.	Cena €	Obj. č	Rozměr	Bal.	Cena €
0845 0018	• B 3 (M3)	1.000 ks	0,50	0845 0102	• B 12 (M12)	500 ks	3,45
0845 0021	• B 3,5 (M3,5)	1.000 ks	0,50	0845 0115	• B 14 (M14)	500 ks	6,70
0845 0034	• B 4 (M4)	1.000 ks	0,50	0845 0128	• B 16 (M16)	250 ks	7,30
0845 0047	• B 5 (M5)	1.000 ks	0,50	0845 0131	• B 18 (M18)	250 ks	10,00
0845 0050	• B 6 (M6)	1.000 ks	0,50	0845 0144	• B 20 (M20)	250 ks	10,40
0845 0063	B 7 (M7)	Na dotaz		0845 0157	• B 22 (M22)	100 ks	16,00
0845 0076	• B 8 (M8)	1.000 ks	1,00	0845 0160	• B 24 (M24)	150 ks	21,10
0845 0092	• B 10 (M10)	1.000 ks	2,25	0845 0186	• B 30 (M30)	100 ks	57,00

Skupina rabatu 739

• = Skladové zboží



Objednávejte také online v našem e-shopu <https://shop.schrauben-gross.com>
 Další informace najdete na stránkách www.schrauben-gross.cz

DIN 137*) B

Pružné podložky

Pružinová ocel
pozinkováno
Tvar B zvlňněný
*) Zrušené normy

Federscheiben

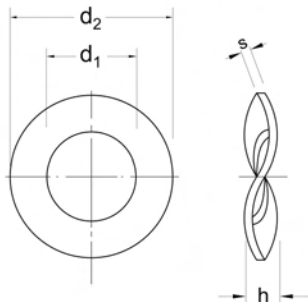

Rozměry v mm Techn. dodací podmínky podle DIN 267-T26A

Jmenovitá délka	3	3,5	4	5	6	7	8	10
pro závit	M3	M3,5	M4	M5	M6	M7	M8	M10
d ₁	3,2	3,7	4,3	5,3	6,4	7,4	8,4	10,5
d ₂	8	8	9	11	12	14	15	21
h max	1,6	1,8	2	2,2	2,6	3	3	4,2
s	0,5	0,5	0,5	0,5	0,5	0,8	0,8	1

Jmenovitá délka	12	14	16	18	20	22	24	30
pro závit	M12	M14	M16	M18	M20	M22	M24	M30
d ₁	13	15	17	19	21	23	25	31
d ₂	24	28	30	34	36	40	44	56
h max	5	6	6,4	6,6	7,4	7,8	8,2	10
s	1,2	1,6	1,6	1,6	1,6	1,8	1,8	2,2

Cena za 100 ks

Obj. č	Rozměr	Bal.	Cena €	Obj. č	Rozměr	Bal.	Cena €
0845 0018-01	• B 3 (M3)	1.000 ks	0,50	0845 0089-01	• B 10 (M10)	1.000 ks	3,05
0845 0034-01	• B 4 (M4)	1.000 ks	0,50	0845 0092-01	• B 12 (M12)	500 ks	4,70
0845 0047-01	• B 5 (M5)	1.000 ks	0,55	0845 0102-01	• B 14 (M14)	500 ks	8,80
0845 0050-01	• B 6 (M6)	1.000 ks	0,60	0845 0115-01	• B 16 (M16)	250 ks	9,60
0845 0076-01	• B 8 (M8)	1.000 ks	1,30	0845 0128-01	• B 20 (M20)	100 ks	14,50

Skupina rabatu 739

• = Skladové zboží

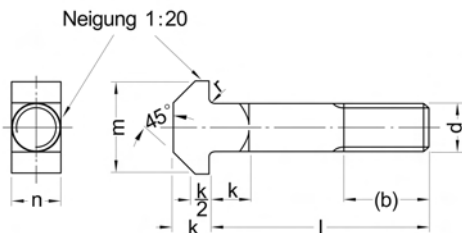

DIN 186 A/B

Šrouby s T hlavou

se čtyřhranem

4.6

Tvar A s dříčkem Tvar B s dlouhým závitem

Hammerschrauben

Rozměry v mm Techn. dodací podmínky podle ISO 4759-1 A

Závít d	M8	M10	M12	M16
(b)	22	26	30	38
k max	5,9	7,5	8,75	11,4
n max	8,75	10,75	12,9	16,9
m max	18,9	22	27	31
r	0,5	0,5	1	1

l = jmenovitá délka

Cena za 100 ks

Obj. č	Rozměr	Bal.	Cena €	Obj. č	Rozměr	Bal.	Cena €
1340 0118	BM 8x30	Na dotaz		1340 0396	AM 10x80	Na dotaz	
1340 0121	BM 8x35	Na dotaz		1340 0558	• BM 12x40	50 ks	138,00
1340 0134	BM 8x40	Na dotaz		1340 0561	BM 12x45	Na dotaz	
1340 0147	• AM 8x45	100 ks	101,00	1340 0574	BM 12x50	Na dotaz	
1340 0150	AM 8x50	Na dotaz		1340 0590	• AM 12x60	50 ks	156,00
1340 0163	AM 8x60	Na dotaz		1340 0613	AM 12x70	Na dotaz	
1340 0176	• AM 8x70	100 ks	122,00	1340 0639	• AM 12x80	25 ks	181,00
1340 0286	• BM 10x30	100 ks	92,20	1340 0655	AM 12x90	Na dotaz	
1340 0309	BM 10x35	Na dotaz		1340 0794	BM 16x50	Na dotaz	
1340 0312	• BM 10x40	100 ks	102,00	1340 0804	BM 16x60	Na dotaz	
1340 0325	• BM 10x45	100 ks	114,00	1340 0817	AM 16x70	Na dotaz	
1340 0354	AM 10x60	Na dotaz		1340 0820	AM 16x80	Na dotaz	
1340 0370	AM 10x70	Na dotaz					

Skupina rabatu 650

• = Skladové zboží



DIN 258

Kuželové kolíky

se závitovými čepy a konstantní délkou kužele
Ocel

Kegelstifte

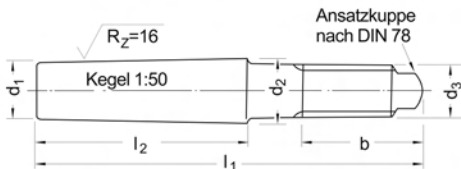

Rozměry v mm Všeobecné technické požadavky podle DIN 267 T1 / ISO 8992

d ₁	5	6	8	10	12	14	16
b	14	18	22	24	27	30	35
d ₂ ≈	5,5	6,6	8,8	10,9	13,1	15,3	17,4
d ₃	M5	M6	M8	M10	M12	M12	M16
l ₂	25	30	40	45	55	65	72

l = jmenovitá délka

Cena za 100 ks

Obj. č.	Rozměr	Bal.	Cena €	Obj. č.	Rozměr	Bal.	Cena €
0603 0016	5x40	Na dotaz		0603 0375	10x75	Na dotaz	
0603 0029	5x45	Na dotaz		0603 0388	10x85	Na dotaz	
0603 0126	• 6x45	100 ks	56,40	0603 0391	10x100	Na dotaz	
0603 0139	• 6x50	100 ks	62,40	0603 0401	12x85	Na dotaz	
0603 0142	6x55	Na dotaz		0603 0414	12x100	Na dotaz	
0603 0155	6x60	Na dotaz		0603 9017	14x85	Na dotaz	
0603 0249	8x55	Na dotaz		0603 9020	14x100	Na dotaz	
0603 0252	8x60	Na dotaz		0603 9033	14x120	Na dotaz	
0603 0265	• 8x65	50 ks	85,70	0603 0566	16x100	Na dotaz	
0603 0278	8x75	Na dotaz		0603 0579	• 16x120	25 ks	341,00
0603 0362	• 10x65	50 ks	101,00				

Skupina rabatu 586

• = Skladové zboží

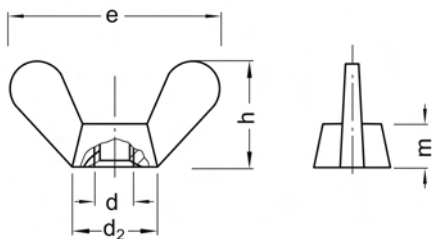

DIN 315

Křídlové matice

Temperovaná litina

Flügelmuttern

Rozměry v mm Techn. dodací podmínky podle ISO 4759-1 A

Závit d	M3**)	M4	M5	M6	M8	M10	M12	M14*)	M16	M20
d ₂ max	8	8	11	13	16	20	23	23	29	35
e max	20	20	26	33	39	51	65	65	73	90
h max	10,5	10,5	13	17	20	25	33,5	33,5	37,5	46,5
m max	4,6	4,6	6,5	8	10	12	14	14	17	21

*) není obsaženo v normě

**) dodává se pouze v americkém tvaru, není obsaženo v normě

Cena za 100 ks

Obj. č	Rozměr	Bal.	Cena €	Obj. č	Rozměr	Bal.	Cena €
0728 0014	• M 3 AM,FORM	500 ks	6,95	0728 0069	• M 10	100 ks	35,50
0728 0027	• M 4	200 ks	10,40	0728 0072	• M 12	50 ks	66,70
0728 0030	• M 5	200 ks	11,80	0728 0085	M 14	Na dotaz	
0728 0043	• M 6	200 ks	14,20	0728 0098	• M 16	20 ks	127,00
0728 0056	• M 8	100 ks	21,10	0728 0108	• M 20	20 ks	293,00

Skupina rabatu 616

• = Skladové zboží



DIN 315

Křídlové matice

Temperovaná litina
pozinkováno

Flügelmuttern

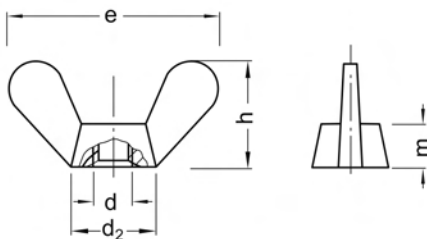

Rozměry v mm

Techn. dodací podmínky podle ISO 4759-1 A

Závít d	M3**)	M4	M5	M6	M8	M10	M12	M14*)	M16	M20
d, max	8	8	11	13	16	20	23	23	29	35
e max	20	20	26	33	39	51	65	65	73	90
h max	10,5	10,5	13	17	20	25	33,5	33,5	37,5	46,5
m max	4,6	4,6	6,5	8	10	12	14	14	17	21

*) není obsaženo v normě

**) dodává se pouze v americkém tvaru, není obsaženo v normě

Cena za 100 ks

Obj. č	Rozměr	Bal.	Cena €
0729 1100-01	• M 3 AM,FORM	500 ks	7,30
0729 1113-01	• M 4	200 ks	10,60
0729 1126-01	• M 5	200 ks	12,10
0729 1139-01	• M 6	200 ks	15,30

Obj. č	Rozměr	Bal.	Cena €
0729 1142-01	• M 8	100 ks	22,60
0729 1155-01	• M 10	100 ks	39,70
0729 1168-01	• M 12	50 ks	74,30

Skupina rabatu 616

• = Skladové zboží

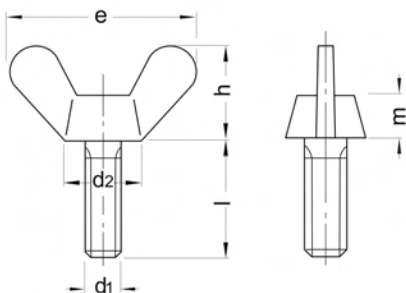

DIN 316

Křídlové šrouby

Temperovaná litina
pozinkováno

Flügelschrauben

Rozměry v mm Techn. dodací podmínky podle ISO 4759-1 A

Závít d	M4	M5	M6	M8	M10	M12
d ₂ max	8	11	13	16	20	23
e max	20	26	33	39	51	65
h max	10,5	13	17	20	25	33,5
m max	4,6	6,5	8	10	12	14

l = jmenovitá délka

Cena za 100 ks

Obj. č	Rozměr	Bal.	Cena €	Obj. č	Rozměr	Bal.	Cena €
0733 0061-01	• M 4x10	200 ks	26,10	0733 0524-01	• M 8x20	100 ks	49,60
0733 0074-01	• M 4x12	200 ks	26,20	0733 0537-01	• M 8x25	100 ks	50,40
0733 0100-01	M 4x16	Na dotaz		0733 0540-01	• M 8x30	100 ks	51,50
0733 0126-01	• M 4x20	200 ks	26,90	0733 0553-01	• M 8x35	100 ks	53,60
0733 0139-01	M 4x25	Na dotaz		0733 0566-01	• M 8x40	50 ks	54,80
0733 0184-01	• M 5x10	200 ks	26,60	0733 0579-01	• M 8x50	50 ks	56,40
0733 0197-01	• M 5x12	200 ks	26,80	0733 0650-01	• M 10x16	50 ks	75,40
0733 0223-01	• M 5x16	200 ks	27,40	0733 0663-01	• M 10x20	100 ks	77,50
0733 0249-01	• M 5x20	200 ks	27,80	0733 0676-01	• M 10x25	50 ks	79,20
0733 0252-01	• M 5x25	200 ks	28,30	0733 0689-01	• M 10x30	50 ks	84,10
0733 0265-01	• M 5x30	100 ks	28,60	0733 0692-01	• M 10x35	50 ks	87,30
0733 0346-01	• M 6x10	200 ks	32,40	0733 0702-01	• M 10x40	50 ks	94,30
0733 0359-01	• M 6x12	100 ks	32,70	0733 0715-01	• M 10x50	20 ks	107,00
0733 0388-01	• M 6x16	100 ks	33,30	0733 0731-01	• M 10x60	20 ks	114,00
0733 0401-01	• M 6x20	100 ks	33,60	0733 0786-01	M 12x16	Na dotaz	
0733 0414-01	• M 6x25	100 ks	34,20	0733 0799-01	• M 12x20	20 ks	139,00
0733 0427-01	• M 6x30	100 ks	35,10	0733 0809-01	• M 12x25	20 ks	141,00
0733 0430-01	• M 6x35	100 ks	35,50	0733 0812-01	• M 12x30	20 ks	142,00
0733 0443-01	• M 6x40	100 ks	37,30	0733 0825-01	• M 12x35	20 ks	151,00
0733 0456-01	• M 6x50	100 ks	38,70	0733 0838-01	• M 12x40	20 ks	155,00
0733 0469-01	• M 8x10	100 ks	47,10	0733 0841-01	• M 12x50	20 ks	166,00
0733 0472-01	• M 8x12	100 ks	48,00	0733 0854-01	M 12x60	Na dotaz	
0733 0508-01	• M 8x16	100 ks	49,00				

Skupina rabatu 616

• = Skladové zboží



Objednávejte také online v našem e-shopu <https://shop.schrauben-gross.com>
Další informace najdete na stránkách www.schrauben-gross.cz

1/075

DIN 404

Šrouby s křížovou dírou s drážkou

5.8

Kreuzlochsrauben mit Schlitz



Rozměry v mm Techn. dodací podmínky podle ISO 4759-1 A

Závít d	M2	M3	M4	M5	M6	M8
d_h	3,8	5,5	7	8,5	10	13
d_n	1,2	1,5	2	2,5	3	4
k	3	4	5	6,5	8	10
n max	0,7	1	1,2	1,51	1,91	2,31
t max	0,9	1,25	1,7	2	2,6	3,2

l = jmenovitá délka

Cena za 100 ks

Obj. č	Rozměr	Bal.	Cena €	Obj. č	Rozměr	Bal.	Cena €
0445 0067	M 2x4	Na dotaz		0445 0397	M 4x30	Na dotaz	
0445 0070	M 2x5	Na dotaz		0445 0478	M 5x8	Na dotaz	
0445 0083	M 2x6	Na dotaz		0445 0481	• M 5x10	100 ks	29,20
0445 0096	M 2x8	Na dotaz		0445 0494	M 5x12	Na dotaz	
0445 0106	M 2x10	Na dotaz		0445 0520	M 5x16	Na dotaz	
0445 0180	M 3x4	Na dotaz		0445 0533	• M 5x20	100 ks	38,90
0445 0193	• M 3x5	500 ks	20,90	0445 0546	M 5x25	Na dotaz	
0445 0203	M 3x6	Na dotaz		0445 0559	M 5x30	Na dotaz	
0445 0216	• M 3x8	100 ks	20,90	0445 0630	M 6x8	Na dotaz	
0445 0229	M 3x10	Na dotaz		0445 0643	M 6x10	Na dotaz	
0445 0232	M 3x12	Na dotaz		0445 0656	M 6x12	Na dotaz	
0445 0245	M 3x16	Na dotaz		0445 0672	M 6x16	Na dotaz	
0445 0258	M 3x20	Na dotaz		0445 0698	M 6x20	Na dotaz	
0445 0290	M 4x5	Na dotaz		0445 0708	M 6x25	Na dotaz	
0445 0300	M 4x6	Na dotaz		0445 0753	M 8x10	Na dotaz	
0445 0313	• M 4x8	100 ks	23,60	0445 0766	M 8x12	Na dotaz	
0445 0326	• M 4x10	100 ks	25,00	0445 0782	M 8x16	Na dotaz	
0445 0339	M 4x12	Na dotaz		0445 0805	M 8x20	Na dotaz	
0445 0368	M 4x16	Na dotaz		0445 0818	M 8x25	Na dotaz	
0445 0371	M 4x20	Na dotaz		0445 0821	M 8x30	Na dotaz	
0445 0384	M 4x25	Na dotaz					

Skupina rabatu 580

• = Skladové zboží

DIN 417 / ISO 7435

Závrtné šrouby s drážkou a čepem

14H

Gewindestifte mit Schlitz und Zapfen



Rozměry v mm Techn. dodací podmínky podle ISO 4759-1 A

Závit d	M3	M4	M5	M6	M8	M10	M12
d _p	2	2,5	3,5	4	5,5	7	8,5
n max	0,6	0,8	1	1,2	1,51	1,91	2,31
t max	1,05	1,42	1,63	2	2,5	3	3,6
z max	1,75	2,25	2,75	3,25	4,3	5,3	6,3

l = jmenovitá délka

Cena za 100 ks

Obj. č	Rozměr	Bal.	Cena €	Obj. č	Rozměr	Bal.	Cena €
0459 0299	M 3x5	Na dotaz		0459 0859	M 6x35	Na dotaz	
0459 0309	• M 3x6	500 ks	2,15	0459 0862	M 6x40	Na dotaz	
0459 0312	M 3x8	Na dotaz		0459 0930	• M 8x10	200 ks	5,75
0459 0325	• M 3x10	500 ks	2,20	0459 0943	M 8x12	Na dotaz	
0459 0338	M 3x12	Na dotaz		0459 0972	M 8x16	Na dotaz	
0459 0367	M 3x16	Na dotaz		0459 0985	M 8x18	Na dotaz	
0459 0370	M 3x20	Na dotaz		0459 0998	M 8x20	Na dotaz	
0459 0480	• M 4x5	500 ks	2,80	0459 9009	M 8x22	Na dotaz	
0459 0493	• M 4x6	500 ks	2,85	0459 1007	• M 8x25	200 ks	7,60
0459 0503	• M 4x8	500 ks	2,35	0459 1010	M 8x30	Na dotaz	
0459 0516	M 4x10	Na dotaz		0459 9012	• M 8x35	200 ks	11,20
0459 0529	• M 4x12	500 ks	2,60	0459 1023	• M 8x40	200 ks	16,10
0459 0558	M 4x16	Na dotaz		0459 1036	• M 8x45	200 ks	25,10
0459 0561	M 4x18	Na dotaz		0459 1049	M 8x50	Na dotaz	
0459 0574	M 4x20	Na dotaz		0459 1120	M 10x16	Na dotaz	
0459 0587	• M 5x6	500 ks	3,45	0459 1133	M 10x18	Na dotaz	
0459 0590	• M 5x8	500 ks	2,85	0459 1146	M 10x20	Na dotaz	
0459 0600	M 5x10	Na dotaz		0459 1159	M 10x25	Na dotaz	
0459 0613	• M 5x12	500 ks	3,35	0459 1162	M 10x30	Na dotaz	
0459 0642	M 5x16	Na dotaz		0459 1175	M 10x35	Na dotaz	
0459 0655	M 5x18	Na dotaz		0459 1188	M 10x40	Na dotaz	
0459 0668	• M 5x20	500 ks	4,45	0459 1191	M 10x50	Na dotaz	
0459 0671	M 5x25	Na dotaz		0459 1201	M 10x55	Na dotaz	
0459 0752	M 6x8	Na dotaz		0459 1285	M 12x18	Na dotaz	
0459 0765	• M 6x10	500 ks	3,60	0459 1298	M 12x20	Na dotaz	
0459 0778	• M 6x12	500 ks	3,80	0459 1308	• M 12x25	100 ks	19,60
0459 0804	• M 6x16	500 ks	4,40	0459 1311	M 12x30	Na dotaz	
0459 0817	M 6x18	Na dotaz		0459 1324	M 12x35	Na dotaz	
0459 0820	M 6x20	Na dotaz		0459 1337	M 12x40	Na dotaz	
0459 0833	• M 6x25	200 ks	5,65	0459 1340	M 12x45	Na dotaz	
0459 0846	M 6x30	Na dotaz		0459 1353	M 12x50	Na dotaz	

Skupina rabatu 584

• = Skladové zboží



Objednávejte také online v našem e-shopu <https://shop.schrauben-gross.com>

Další informace najdete na stránkách www.schrauben-gross.cz

DIN 427*)

Svorníky s drážkou a kuželovým koncem

14H

*) ≈ ISO 2342

Schaftschrauben mit Schlitz und Kegelkuppe

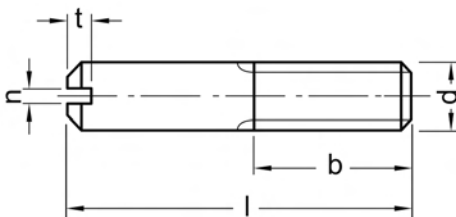

Rozměry v mm Techn. dodací podmínky podle ISO 4759-1 A

Závít d	M3	M4	M5	M6	M8	M10	M12
b	3,6	4,8	6	7,2	9,6	12	14
n max	0,6	0,8	1	1,2	1,51	1,91	2,31
t max	1,05	1,42	1,63	2	2,5	3	3,7

l = jmenovitá délka

Cena za 100 ks

Obj. č	Rozměr	Bal.	Cena €	Obj. č	Rozměr	Bal.	Cena €
0460 0192	M 3x6	Na dotaz		0460 0626	• M 6x20	500 ks	6,75
0460 0202	• M 3x8	500 ks	3,75	0460 0639	• M 6x25	200 ks	7,65
0460 0215	• M 3x10	500 ks	3,80	0460 0642	• M 6x30	200 ks	10,40
0460 0228	• M 3x12	500 ks	3,90	0460 0655	• M 6x35	200 ks	12,40
0460 0273	M 4x6	Na dotaz		0460 0668	• M 6x40	200 ks	12,80
0460 0286	• M 4x8	500 ks	3,85	0460 0671	• M 6x50	200 ks	15,50
0460 0299	• M 4x10	500 ks	4,00	0460 0710	• M 8x12	200 ks	12,10
0460 0309	• M 4x12	500 ks	4,15	0460 0749	• M 8x16	200 ks	12,10
0460 0338	• M 4x16	500 ks	5,20	0460 0752	• M 8x20	200 ks	13,00
0460 0341	• M 4x20	500 ks	5,50	0460 0765	• M 8x25	200 ks	13,80
0460 0354	M 4x25	Na dotaz		0460 0778	• M 8x30	200 ks	14,60
0460 0419	M 5x8	Na dotaz		0460 0781	• M 8x35	200 ks	16,70
0460 0422	• M 5x10	500 ks	5,10	0460 0794	• M 8x40	200 ks	17,70
0460 0435	• M 5x12	500 ks	5,20	0460 0833	• M 10x20	600 ks	16,20
0460 0464	• M 5x16	500 ks	5,55	0460 0846	M 10x25	Na dotaz	
0460 0480	• M 5x20	500 ks	5,85	0460 0859	• M 10x30	100 ks	19,50
0460 0493	• M 5x25	500 ks	6,70	0460 0862	M 10x35	Na dotaz	
0460 0503	• M 5x30	500 ks	9,95	0460 0875	• M 10x40	100 ks	22,80
0460 0516	• M 5x35	500 ks	12,20	0460 0927	• M 12x25	100 ks	24,20
0460 0529	M 5x40	Na dotaz		0460 0930	• M 12x30	100 ks	26,40
0460 0574	• M 6x10	500 ks	5,50	0460 0943	M 12x35	Na dotaz	
0460 0587	• M 6x12	500 ks	5,50	0460 0956	• M 12x40	100 ks	30,20
0460 9203	• M 6x16	500 ks	5,85				

Skupina rabatu 584

• = Skladové zboží

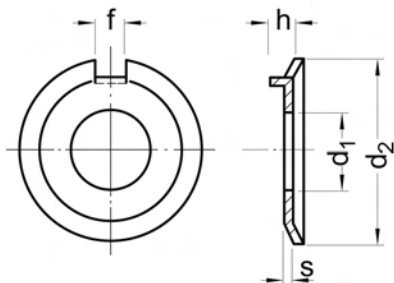

DIN 432*)

Podložky pojistné s vnějším nosem

Ocel

*) Zrušené normy

Scheiben mit Außennase

Rozměry v mm Techn. dodací podmínky podle DIN 522A

d ₁	4,3	5,3	6,4	8,4	10,5	13	15	17	19
pro závit	M4	M5	M6	M8	M10	M12	M14	M16	M18
d ₂	14	17	19	22	26	30	33	36	40
f	2,5	3,5	3,5	3,5	4,5	4,5	4,5	5,5	6,5
h ≈	2	2,5	3	4	4	4,5	4,5	4,5	4,5
s	0,4	0,75	0,75	1	1	1,2	1,2	1,2	1,2

d ₁	21	23	25	31	37	40	43	46	50
pro závit	M20	M22	M24	M30	M36	M39	M42	M45	M48
d ₂	42	50	50	63	75	82	88	95	100
f	6,5	7,5	7,5	8,5	11	11	11	13	13
h ≈	4,5	6,5	6,5	9,5	9,5	11	11	12	13
s	1,6	1,6	1,6	1,6	2	2	2	2	2

Cena za 100 ks

Obj. č	Rozměr	Bal.	Cena €	Obj. č	Rozměr	Bal.	Cena €
0854 0038	4,3 (M4)	Na dotaz		0854 0135	• 21 (M20)	100 ks	74,80
0854 0041	• 5,3 (M5)	200 ks	28,80	0854 0148	23 (M22)	Na dotaz	
0854 0054	• 6,4 (M6)	200 ks	31,60	0854 0151	• 25 (M24)	100 ks	80,30
0854 0070	• 8,4 (M8)	100 ks	43,10	0854 0180	• 31 (M30)	50 ks	114,00
0854 0083	• 10,5 (M10)	200 ks	53,20	0854 0229	• 37 (M36)	50 ks	135,00
0854 0096	• 13 (M12)	200 ks	51,70	0854 0245	• 40 (M39)	50 ks	154,00
0854 0106	15 (M14)	Na dotaz		0854 0261	43 (M42)	Na dotaz	
0854 0119	• 17 (M16)	100 ks	58,00	0854 0274	46 (M45)	Na dotaz	
0854 0122	19 (M18)	Na dotaz		0854 0287	• 50 (M48)	20 ks	196,00

Skupina rabatu 744

• = Skladové zboží



DIN 432*)

Podložky pojistné s vnějším nosem

Ocel
pozinkováno

*) Zrušené normy

Scheiben mit Außennase

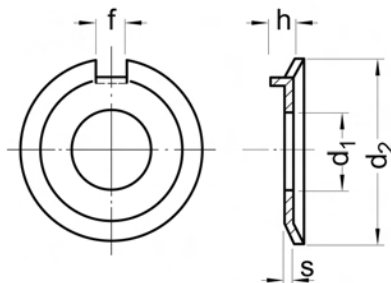

Rozměry v mm Techn. dodací podmínky podle DIN 522A

d ₁	4,3	5,3	6,4	8,4	10,5	13	15	17	19
pro závit	M4	M5	M6	M8	M10	M12	M14	M16	M18
d ₂	14	17	19	22	26	30	33	36	40
f	2,5	3,5	3,5	3,5	4,5	4,5	4,5	5,5	6,5
h ≈	2	2,5	3	4	4	4,5	4,5	4,5	4,5
s	0,4	0,75	0,75	1	1	1,2	1,2	1,2	1,2

d ₁	21	23	25	31	37	40	43	46	50
pro závit	M20	M22	M24	M30	M36	M39	M42	M45	M48
d ₂	42	50	50	63	75	82	88	95	100
f	6,5	7,5	7,5	8,5	11	11	11	13	13
h ≈	4,5	6,5	6,5	9,5	9,5	11	11	12	13
s	1,6	1,6	1,6	1,6	2	2	2	2	2

Cena za 100 ks

Obj. č	Rozměr	Bal.	Cena €	Obj. č	Rozměr	Bal.	Cena €
0854 0038-01	4,3 (M4)	Na dotaz		0854 0106-01	• 15 (M14)	100 ks	57,00
0854 0041-01	• 5,3 (M5)	200 ks	29,00	0854 0119-01	• 17 (M16)	100 ks	60,20
0854 0054-01	• 6,4 (M6)	200 ks	32,10	0854 0122-01	19 (M18)	Na dotaz	
0854 0070-01	• 8,4 (M8)	100 ks	43,80	0854 0135-01	• 21 (M20)	100 ks	78,10
0854 0083-01	• 10,5 (M10)	200 ks	54,20	0854 0148-01	23 (M22)	Na dotaz	
0854 0096-01	• 13 (M12)	100 ks	53,10	0854 0151-01	25 (M24)	Na dotaz	

Skupina rabatu 744

• = Skladové zboží

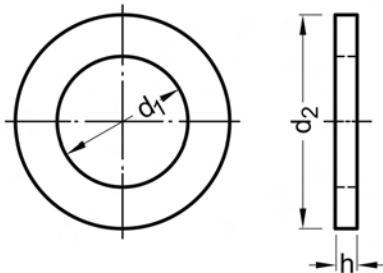

DIN 433*)

Podložky

Ocel 140 HV

přednostně pro šrouby s válcovou hlavou

*) ≈ ISO 7092

Scheiben

Rozměry v mm Techn. dodací podmínky podle DIN 522A

d ₁	1,7	2,2	2,7	2,8*)	3,2	3,7	4,3	5,3	6,4
pro závit	M1,6	M2	M2,5	M2,6	M3	M3,5	M4	M5	M6
d ₂	3,5	4,5	5	5	6	7	8	9	11
h	0,3	0,3	0,5	0,5	0,5	0,5	0,5	1	1,6

d ₁	7,4*)	8,4	10,5	13	15	17	19	21
pro závit	M7	M8	M10	M12	M14	M16	M18	M20
d ₂	14	15	18	20	24	28	30	34
h	1,6	1,6	1,6	2	2,5	2,5	2,5	3

*) není obsaženo v normě

Dodací možnosti a ceny pro provedení ISO na vyžádání

Cena za 100 ks

Obj. č	Rozměr	Bal.	Cena €
0805 0010	• 2,2 (M2)	1.000 ks	0,50
0805 0036	• 2,7 (M2,5)	1.000 ks	0,50
0805 0052	• 3,2 (M3)	5.000 ks	0,50
0805 0065	• 3,7 (M3,5)	Na dotaz	
0805 0078	• 4,3 (M4)	1.000 ks	0,50
0805 0081	• 5,3 (M5)	1.000 ks	0,55
0805 0094	• 6,4 (M6)	1.000 ks	0,85
0805 0104	• 7,4 (M7)	Na dotaz	

Obj. č	Rozměr	Bal.	Cena €
0805 0117	• 8,4 (M8)	1.000 ks	1,55
0805 0120	• 10,5 (M10)	1.000 ks	2,10
0805 0133	• 13 (M12)	500 ks	2,75
0805 0146	• 15 (M14)	500 ks	5,20
0805 0159	• 17 (M16)	500 ks	6,05
0805 0162	• 19 (M18)	200 ks	8,10
0805 0175	• 21 (M20)	200 ks	8,70

Skupina rabatu 737

• = Skladové zboží



DIN 433*)

Podložky

Ocel 140 HV
pozinkováno
přednostně pro šrouby s válcovou
hlavou
*) ≈ ISO 7092

Scheiben

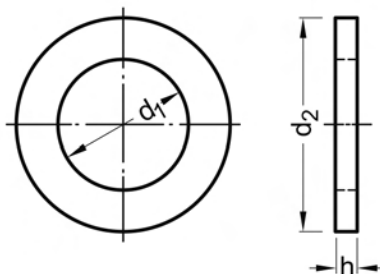

Rozměry v mm Techn. dodací podmínky podle DIN 522A

d ₁	1,7	2,2	2,7	2,8*)	3,2	3,7	4,3	5,3	6,4
pro závit	M1,6	M2	M2,5	M2,6	M3	M3,5	M4	M5	M6
d ₂	3,5	4,5	5	5	6	7	8	9	11
h	0,3	0,3	0,5	0,5	0,5	0,5	0,5	1	1,6

d ₁	7,4*)	8,4	10,5	13	15	17	19	21
pro závit	M7	M8	M10	M12	M14	M16	M18	M20
d ₂	14	15	18	20	24	28	30	34
h	1,6	1,6	1,6	2	2,5	2,5	2,5	3

*) není obsaženo v normě

Dodací možnosti a ceny pro provedení ISO na vyžádání

Cena za 100 ks

Obj. č	Rozměr	Bal.	Cena €	Obj. č	Rozměr	Bal.	Cena €
0805 0036-01	• 2,7 (M2,5)	5.000 ks	0,95	0805 0120-01	• 10,5 (M10)	1.000 ks	2,10
0805 0052-01	• 3,2 (M3)	1.000 ks	0,55	0805 0133-01	• 13 (M12)	500 ks	3,15
0805 0078-01	• 4,3 (M4)	1.000 ks	0,60	0805 0146-01	• 15 (M14)	500 ks	5,50
0805 0081-01	• 5,3 (M5)	1.000 ks	0,75	0805 0159-01	• 17 (M16)	500 ks	7,05
0805 0094-01	• 6,4 (M6)	1.000 ks	1,00	0805 0162-01	• 19 (M18)	200 ks	8,60
0805 0117-01	• 8,4 (M8)	1.000 ks	1,45	0805 0175-01	• 21 (M20)	200 ks	10,40

Skupina rabatu 737

• = Skladové zboží

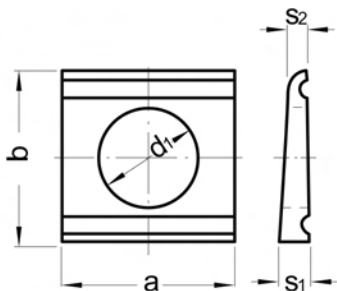

DIN 434

Podložky

čtyřhran, klínovitý 8%
Ocel 100 HV
 pro nosníky U

Scheiben

Rozměry v mm

d ₁	9	11	13,5	17,5	22	24	26	30
pro závit	M8	M10	M12	M16	M20	M22	M24	M27
a	22	22	26	32	40	44	56	56
b	22	22	30	36	44	50	56	56
h	3,8	3,8	4,9	5,9	7	8	8,5	8,5

Cena za 100 ks

Obj. č	Rozměr	Bal.	Cena €	Obj. č	Rozměr	Bal.	Cena €
0818 0016	• 9 (M8)	100 ks	14,70	0818 0061	• 22 (M20)	50 ks	45,10
0818 0029	• 11 (M10)	100 ks	14,70	0818 0074	• 24 (M22)	50 ks	83,50
0818 0032	• 13,5 (M12)	100 ks	18,60	0818 0087	• 26 (M24)	50 ks	120,00
0818 0058	• 17,5 (M16)	100 ks	25,90	0818 0090	• 30 (M27)	20 ks	166,00

Skupina rabatu 737

• = Skladové zboží



DIN 434

Podložky

čtyřhran, klínovitý 8%
Ocel 100 HV
pozinkováno
pro nosníky U

Scheiben

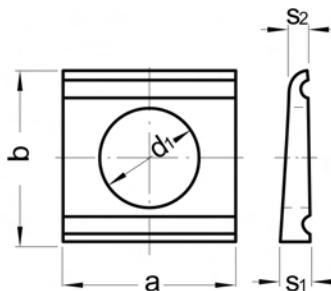

Rozměry v mm

d ₁	9	11	13,5	17,5	22	24	26	30
pro závit	M8	M10	M12	M16	M20	M22	M24	M27
a	22	22	26	32	40	44	56	56
b	22	22	30	36	44	50	56	56
h	3,8	3,8	4,9	5,9	7	8	8,5	8,5

Cena za 100 ks

Obj. č	Rozměr	Bal.	Cena €	Obj. č	Rozměr	Bal.	Cena €
0818 0016-01	• 9 (M8)	100 ks	16,00	0818 0061-01	• 22 (M20)	50 ks	52,50
0818 0029-01	• 11 (M10)	100 ks	16,00	0818 0074-01	• 24 (M22)	50 ks	93,80
0818 0032-01	• 13,5 (M12)	200 ks	21,10	0818 0087-01	• 26 (M24)	50 ks	137,00
0818 0058-01	• 17,5 (M16)	100 ks	29,80				

Skupina rabatu 737

• = Skladové zboží

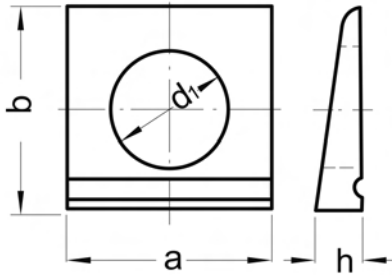

DIN 435

Podložky

čtyřhran, klínovitý 14%
Ocel 100 HV
 pro nosníky I

Scheiben

Rozměry v mm

d ₁	9	11	13,5	17,5	22	24	26
pro závit	M8	M10	M12	M16	M20	M22	M24
a	22	22	26	32	40	44	56
b	22	22	30	36	44	50	56
h	4,6	4,6	6,2	7,5	9,2	10	10,8

Cena za 100 ks

Obj. č	Rozměr	Bal.	Cena €
0819 0019	• 9 (M8)	200 ks	23,10
0819 0022	• 11 (M10)	100 ks	23,10
0819 0035	• 13,5 (M12)	200 ks	26,30
0819 0051	• 17,5 (M16)	100 ks	40,20

Obj. č	Rozměr	Bal.	Cena €
0819 0064	• 22 (M20)	100 ks	61,80
0819 0077	• 24 (M22)	50 ks	105,00
0819 0080	• 26 (M24)	20 ks	157,00

Skupina rabatu 737

• = Skladové zboží



DIN 436

Podložky

čtyřhran
Ocel 100 HV
přednostně pro dřevěné konstrukce

Scheiben

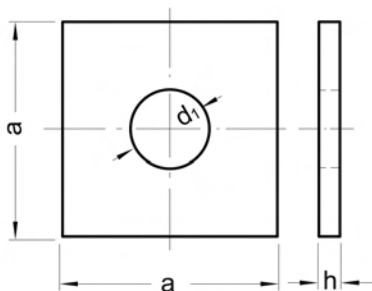

Rozměry v mm Techn. dodací podmínky podle DIN 522 C

d ₁	11	13,5	17,5	22	24	26
pro závit	M10	M12	M16	M20	M22	M24
a	30	40	50	60	70	80
h	3	4	5	5	6	6

Cena za 100 ks

Obj. č	Rozměr	Bal.	Cena €
0820 0019	• 11 (M10)	100 ks	7,75
0820 0022	• 13,5 (M12)	100 ks	13,50
0820 0048	• 17,5 (M16)	100 ks	29,00

Obj. č	Rozměr	Bal.	Cena €
0820 0064	22 (M20)	Na dotaz	
0820 0080	26 (M24)	Na dotaz	

Skupina rabatu 737

• = Skladové zboží

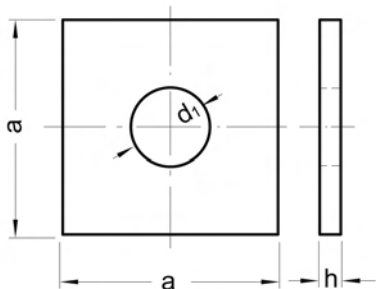

DIN 436

Podložky

čtyřhran
Ocel 100 HV
pozinkováno
 přednostně pro dřevěné konstrukce

Scheiben

Rozměry v mm Techn. dodací podmínky podle DIN 522 C

d_1	11	13,5	17,5	22	24	26
pro závit	M10	M12	M16	M20	M22	M24
a	30	40	50	60	70	80
h	3	4	5	5	6	6

Cena za 100 ks

Obj. č	Rozměr	Bal.	Cena €
0820 0019-01	• 11 (M10)	100 ks	8,90
0820 0022-01	• 13,5 (M12)	100 ks	16,20
0820 0048-01	• 17,5 (M16)	100 ks	35,70

Obj. č	Rozměr	Bal.	Cena €
0820 0064-01	22 (M20)	Na dotaz	
0820 0080-01	• 26 (M24)	50 ks	116,00

Skupina rabatu 737

• = Skladové zboží



DIN 438 / ISO 7436

Závrtné šrouby s drážkou a kruhovým zápichem

14H

Gewindestifte mit Schlitz und Ringschneide

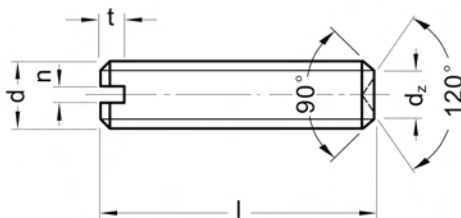

Rozměry v mm Techn. dodací podmínky podle ISO 4759-1 A

Závít d	M3	M4	M5	M6	M8
d _z	1,4	2	2,5	3	5
n max	0,6	0,8	1	1,2	1,51
t max	1,05	1,42	1,63	2	2,5

l = jmenovitá délka

Cena za 100 ks

Obj. č	Rozměr	Bal.	Cena €	Obj. č	Rozměr	Bal.	Cena €
0461 0030	• M 3x3	500 ks	3,00	0461 0250	• M 5x8	500 ks	2,85
0461 0043	• M 3x4	500 ks	2,20	0461 0263	M 5x10	Na dotaz	
0461 0056	M 3x5	Na dotaz		0461 0276	• M 5x12	500 ks	3,35
0461 0069	M 3x6	Na dotaz		0461 0302	M 5x16	Na dotaz	
0461 0072	M 3x8	Na dotaz		0461 0315	M 5x20	Na dotaz	
0461 0124	M 4x4	Na dotaz		0461 0357	M 6x6	Na dotaz	
0461 0137	• M 4x5	500 ks	2,30	0461 0360	• M 6x8	500 ks	3,40
0461 0140	M 4x6	Na dotaz		0461 0373	M 6x10	Na dotaz	
0461 0153	• M 4x8	500 ks	2,35	0461 0386	M 6x12	Na dotaz	
0461 0166	M 4x10	Na dotaz		0461 0399	M 6x16	Na dotaz	
0461 0179	M 4x12	Na dotaz		0461 0441	M 6x20	Na dotaz	
0461 0205	M 4x16	Na dotaz		0461 9002	M 6x25	Na dotaz	
0461 0234	M 5x5	Na dotaz		0461 0454	M 8x10	Na dotaz	
0461 0247	M 5x6	Na dotaz		0461 0467	M 8x12	Na dotaz	

Skupina rabatu 584

• = Skladové zboží

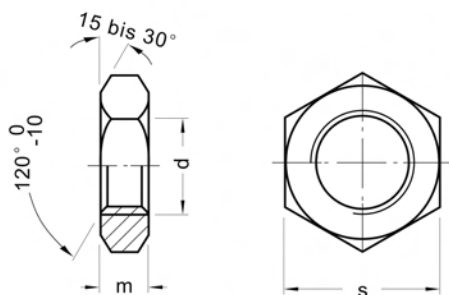

DIN 439*) B

Šestihranné matice

nízký tvar

04

Tvar B s fazetkou

*) Nová norma ISO 4035

Sechskantmuttern

Rozměry v mm Techn. dodací podmínky podle ISO 4759-1 A

Závit d	M1,6	M1,7	M2	M2,3	M2,5	M2,6	M3	M4	M5	M6	M8
m max	1	1	1,2	1,2	1,6	1,6	1,8	2,2	2,7	3,2	4
s	3,2	3,5	4	4,5	5	5	5,5	7	8	10	13

Závit d	M10	M12	M14	M16	M18	M20	M22	M24	M27	M30	M36
m max	5	6	7	8	9	10	11	12	13,5	15	18
s	17	19	22	24	27	30	32	36	41	46	55

Dodací možnosti a ceny pro provedení ISO na vyžádání

Cena za 100 ks

Obj. č	Rozměr	Bal.	Cena €	Obj. č	Rozměr	Bal.	Cena €
0566 0018	• BM 2	1.000 ks	2,25	0566 0128	• BM 12	500 ks	17,40
0566 0021	• BM 2,3	Na dotaz		0566 0131	• BM 14	200 ks	25,60
0566 0034	• BM 2,5	Na dotaz		0566 0144	• BM 16	200 ks	33,60
0566 0047	• BM 2,6	Na dotaz		0566 0157	• BM 18	Na dotaz	
0566 0050	• BM 3	1.000 ks	1,50	0566 0160	• BM 20	100 ks	56,40
0566 0063	• BM 4	1.000 ks	1,65	0566 0173	• BM 22	Na dotaz	
0566 0076	• BM 5	1.000 ks	2,15	0566 0186	• BM 24	50 ks	91,60
0566 0089	• BM 6	1.000 ks	2,55	0566 0199	• BM 27	25 ks	135,00
0566 0102	• BM 8	1.000 ks	5,35	0566 0209	• BM 30	25 ks	164,00
0566 0115	• BM 10	500 ks	9,95	0566 0225	• BM 36	10 ks	301,00

Skupina rabatu 720

• = Skladové zboží



DIN 439*) B

Šestihránné matice

nížký tvar

04

pozinkováno

Tvar B s fazetkou

*) Nová norma ISO 4035

Sechskantmuttern

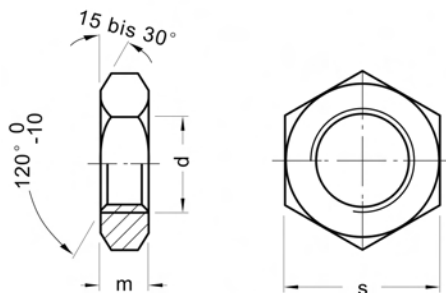

Rozměry v mm Techn. dodací podmínky podle ISO 4759-1 A

Závít d	M1,6	M1,7	M2	M2,3	M2,5	M2,6	M3	M4	M5	M6	M8
m max	1	1	1,2	1,2	1,6	1,6	1,8	2,2	2,7	3,2	4
s	3,2	3,5	4	4,5	5	5	5,5	7	8	10	13

Závít d	M10	M12	M14	M16	M18	M20	M22	M24	M27	M30	M36
m max	5	6	7	8	9	10	11	12	13,5	15	18
s	17	19	22	24	27	30	32	36	41	46	55

Dodací možnosti a ceny pro provedení ISO na vyžádání

Cena za 100 ks

Obj. č	Rozměr	Bal.	Cena €	Obj. č	Rozměr	Bal.	Cena €
0566 0018-01	• BM 2	2.000 ks	2,60	0566 0131-01	• BM 14	200 ks	27,60
0566 0034-01	• BM 2,5	1.000 ks	2,35	0566 0144-01	• BM 16	200 ks	36,40
0566 0050-01	• BM 3	1.000 ks	1,55	0566 0157-01	• BM 18	100 ks	45,90
0566 0063-01	• BM 4	1.000 ks	1,75	0566 0160-01	• BM 20	100 ks	61,30
0566 0076-01	• BM 5	1.000 ks	2,35	0566 0173-01	• BM 22	50 ks	75,40
0566 0089-01	• BM 6	1.000 ks	2,85	0566 0186-01	• BM 24	50 ks	101,00
0566 0102-01	• BM 8	1.000 ks	5,95	0566 0199-01	• BM 27	25 ks	150,00
0566 0115-01	• BM 10	500 ks	11,40	0566 0209-01	• BM 30	25 ks	182,00
0566 0128-01	• BM 12	500 ks	18,80	0566 0225-01	• BM 36	10 ks	334,00

Skupina rabatu 720

• = Skladové zboží

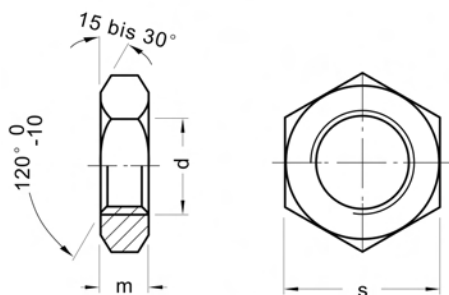

DIN 439*) B

Šestihranné matice

nízký tvar

04

Tvar B s fazetkou

Jemný závit

*) Nová norma ISO 8675

Sechskantmuttern

Rozměry v mm Techn. dodací podmínky podle ISO 4759-1 A

Závit d	M8x1	M10x1	M10x1,25	M12x1,25	M12x1,5	M14x1,5
m max	4	5	5	6	6	7
s max	13	17	17	19	19	22

Závit d	M16x1,5	M18x1,5	M18x2	M20x1,5	M20x2	M22x1,5
m max	8	9	9	10	10	11
s max	24	27	27	30	30	32

Závit d	M22x2	M24x1,5	M24x2	M27x1,5	M27x2	M30x1,5
m max	11	12	12	13,5	13,5	15
s max	32	36	36	41	41	46

Závit d	M30x2	M33x1,5	M36x1,5	M36x2	M42x1,5
m max	15	16,5	18	18	21
s max	46	50	55	55	65

Dodací možnosti a ceny pro provedení ISO na vyžádání

Cena za 100 ks

Obj. č	Rozměr	Bal.	Cena €
0585 0116	• BM 8x1	1.000 ks	1,55
0585 0129	• BM 10x1	500 ks	3,00
0585 0132	• BM 10x1,25	500 ks	3,00
0585 0145	• BM 12x1,25	500 ks	4,35
0585 0158	• BM 12x1,5	500 ks	3,85
0585 0161	• BM 14x1,5	200 ks	7,35
0585 0174	• BM 16x1,5	200 ks	7,60
0585 0187	• BM 18x1,5	100 ks	16,50
0585 0190	BM 18x2	Na dotaz	
0585 0200	• BM 20x1,5	100 ks	20,50
0585 0213	BM 20x2	Na dotaz	
0585 0226	• BM 22x1,5	50 ks	33,20

Obj. č	Rozměr	Bal.	Cena €
0585 0239	BM 22x2	Na dotaz	
0585 0242	• BM 24x1,5	50 ks	41,20
0585 0255	BM 24x2	Na dotaz	
0585 0268	BM 27x1,5	Na dotaz	
0585 0271	• BM 27x2	25 ks	115,00
0585 0284	• BM 30x1,5	25 ks	114,00
0585 0297	• BM 30x2	25 ks	114,00
0585 0307	BM 33x1,5	Na dotaz	
0585 0323	• BM 36x1,5	25 ks	182,00
0585 0336	• BM 36x2	10 ks	182,00
0585 0381	• BM 42x1,5	20 ks	427,00

Skupina rabatu 721

• = Skladové zboží



Objednávejte také online v našem e-shopu <https://shop.schrauben-gross.com>
Další informace najdete na stránkách www.schrauben-gross.cz

1/091

DIN 439*) B

Šestihránné matice

nízký tvar

04

pozinkováno

Tvar B s fazetkou

Jemný závit

*) Nová norma ISO 8675

Sechskantmuttern

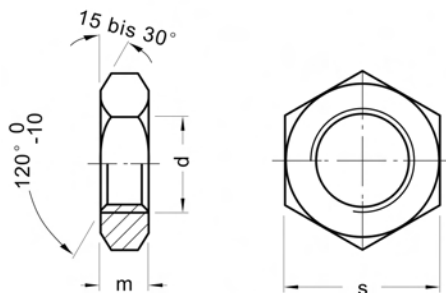

Rozměry v mm Techn. dodací podmínky podle ISO 4759-1 A

Závit d	M8x1	M10x1	M10x1,25	M12x1,25	M12x1,5	M14x1,5
m max	4	5	5	6	6	7
s max	13	17	17	19	19	22

Závit d	M16x1,5	M18x1,5	M18x2	M20x1,5	M20x2	M22x1,5
m max	8	9	9	10	10	11
s max	24	27	27	30	30	32

Závit d	M22x2	M24x1,5	M24x2	M27x1,5	M27x2	M30x1,5
m max	11	12	12	13,5	13,5	15
s max	32	36	36	41	41	46

Závit d	M30x2	M33x1,5	M36x1,5	M36x2	M42x1,5
m max	15	16,5	18	18	21
s max	46	50	55	55	65

Dodací možnosti a ceny pro provedení ISO na vyžádání

Cena za 100 ks

Obj. č	Rozměr	Bal.	Cena €	Obj. č	Rozměr	Bal.	Cena €
0585 0116-01	• BM 8x1	1.000 ks	1,65	0585 0226-01	• BM 22x1,5	50 ks	36,50
0585 0129-01	• BM 10x1	500 ks	3,30	0585 0239-01	BM 22x2	Na dotaz	
0585 0132-01	• BM 10x1,25	500 ks	3,30	0585 0242-01	• BM 24x1,5	50 ks	48,60
0585 0145-01	• BM 12x1,25	500 ks	5,10	0585 0255-01	• BM 24x2	50 ks	52,50
0585 0158-01	• BM 12x1,5	500 ks	4,25	0585 0268-01	• BM 27x1,5	25 ks	145,00
0585 0161-01	• BM 14x1,5	200 ks	7,90	0585 0271-01	• BM 27x2	25 ks	123,00
0585 0174-01	• BM 16x1,5	200 ks	8,25	0585 0284-01	• BM 30x1,5	25 ks	124,00
0585 0187-01	• BM 18x1,5	100 ks	18,60	0585 0297-01	• BM 30x2	25 ks	124,00
0585 0190-01	BM 18x2	Na dotaz		0585 0307-01	• BM 33x1,5	25 ks	207,00
0585 0200-01	• BM 20x1,5	100 ks	22,30	0585 0323-01	• BM 36x1,5	10 ks	207,00
0585 0213-01	BM 20x2	Na dotaz		0585 0381-01	• BM 42x1,5	20 ks	459,00

Skupina rabatu 721

• = Skladové zboží

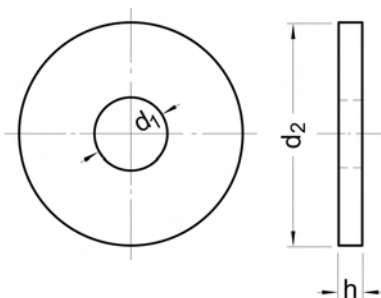

DIN 440*) R

Podložky

Ocel 100 HV

Tvar R s kulatou dírou
přednostně pro dřevěné konstrukce
) ≈ ISO 7094

Scheiben

Rozměry v mm Techn. dodací podmínky podle DIN 522 C

d ₁	5,5	6,6	9	11	13,5	17,5	22	24	26
pro závit	M5	M6	M8	M10	M12	M16	M20	M22	M24
d ₂	18	22	28	34	44	56	72	80	85
h	2	2	3	3	4	5	6	6	6

Dodací možnosti a ceny pro provedení ISO na vyžádání

Cena za 100 ks

Obj. č	Rozměr	Bal.	Cena €	Obj. č	Rozměr	Bal.	Cena €
0807 0016	• R 5,5 (M5)	500 ks	2,65	0807 0061	• R 17,5 (M16)	100 ks	23,70
0807 0029	• R 6,6 (M6)	500 ks	3,05	0807 0074	• R 22 (M20)	50 ks	47,10
0807 0032	• R 9 (M8)	200 ks	5,40	0807 0087	R 24 (M22)	Na dotaz	
0807 0045	• R 11 (M10)	200 ks	7,65	0807 0090	• R 26 (M24)	25 ks	109,00
0807 0058	• R 13,5 (M12)	200 ks	13,10				

Skupina rabatu 737

• = Skladové zboží



DIN 440*) R

Podložky

Ocel 100 HV
pozinkováno
Tvar R s kulatou dírou
přednostně pro dřevěné konstrukce
) ≈ ISO 7094

Scheiben

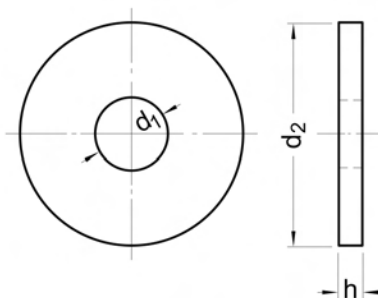

Rozměry v mm Techn. dodací podmínky podle DIN 522 C

d ₁	5,5	6,6	9	11	13,5	17,5	22	24	26
pro závit	M5	M6	M8	M10	M12	M16	M20	M22	M24
d ₂	18	22	28	34	44	56	72	80	85
h	2	2	3	3	4	5	6	6	6

Dodací možnosti a ceny pro provedení ISO na vyžádání

Cena za 100 ks

Obj. č	Rozměr	Bal.	Cena €	Obj. č	Rozměr	Bal.	Cena €
0807 0016-01	• R 5,5 (M5)	500 ks	3,30	0807 0058-01	• R 13,5 (M12)	100 ks	17,50
0807 0029-01	• R 6,6 (M6)	500 ks	3,70	0807 0061-01	• R 17,5 (M16)	100 ks	34,90
0807 0032-01	• R 9 (M8)	200 ks	7,05	0807 0074-01	• R 22 (M20)	50 ks	62,90
0807 0045-01	• R 11 (M10)	200 ks	10,10	0807 0090-01	• R 26 (M24)	25 ks	144,00

Skupina rabatu 737

• = Skladové zboží

Form B zylindrisch

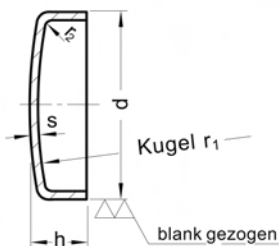

DIN 443 B

Zavírací víko

Ocel
Tvar B válcovitý
ke vtažení

Verschlussdeckel

Rozměry v mm

d	8	10	12	14	16	18	20	22
h	3	3	4	5	5	6	6	7
r ₁	20	25	30	35	40	45	50	55
r ₂	1	1	1	1	1	1	1	1,6
s	0,75	0,75	1	1	1	1	1	1,6

d	25	28	30	32 *)	36	38 *)	40	42
h	8	9	9	10	11	12	12	13
r ₁	60	70	75	80	90	95	100	105
r ₂	1,6	1,6	1,6	1,6	1,6	1,6	1,6	1,6
s	1,6	1,6	1,6	1,6	1,6	1,6	1,6	1,6

d	45	48 *)	50	52 *)	56	60 *)	63
h	14	15	15	16	17	18	19
r ₁	110	120	125	130	140	150	160
r ₂	1,6	1,6	1,6	2,5	2,5	2,5	2,5
s	1,6	1,6	1,6	2	2	2	2

*) není obsaženo v normě

Cena za 100 ks

Obj. č	Rozměr	Bal.	Cena €	Obj. č	Rozměr	Bal.	Cena €
0883 0010	• B 8	1.000 ks	11,20	0883 0230	• B 36	100 ks	64,00
0883 0036	• B 10	200 ks	12,60	0883 0243	• B 38	Na dotaz	
0883 0052	• B 12	200 ks	14,80	0883 0256	• B 40	50 ks	74,80
0883 0078	• B 14	200 ks	16,20	0883 0269	• B 42	Na dotaz	
0883 0094	• B 16	200 ks	18,10	0883 0272	• B 45	50 ks	92,20
0883 0117	• B 18	200 ks	21,30	0883 0285	• B 48	Na dotaz	
0883 0133	• B 20	200 ks	28,30	0883 0298	• B 50	25 ks	107,00
0883 0159	• B 22	100 ks	29,00	0883 0308	• B 52	Na dotaz	
0883 0175	• B 25	200 ks	32,70	0883 0311	• B 56	25 ks	154,00
0883 0188	• B 28	100 ks	36,10	0883 0324	• B 60	Na dotaz	
0883 0201	• B 30	100 ks	39,60	0883 0337	• B 63	Na dotaz	
0883 0214	• B 32	100 ks	42,90				

Skupina rabatu 752

• = Skladové zboží



DIN 444 A

Šrouby s okem

4.6 Tvar A

Augenschrauben

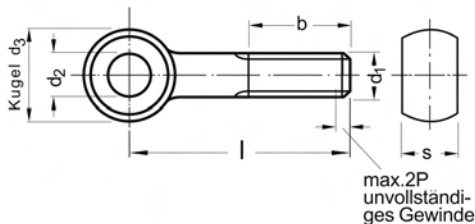

Rozměry v mm Techn. dodací podmínky podle ISO 4759-1 A

Závít d	M5	M6	M8	M10	M12	M16	M20
b ¹⁾	16	18	22	26	30	38	46
d ₂ H9	5	6	8	10	12	16	18
d ₃ max	12	14	18	20	25	32	40
s max	8	9	11	14	17	19	24

l = jmenovitá délka

b) pro jmenovité délky nad 125 viz normový list

Cena za 100 ks

Obj. č	Rozměr	Bal.	Cena €	Obj. č	Rozměr	Bal.	Cena €
1347 0106	• AM 5x20	100 ks	66,20	1347 0821	• AM 10x70	50 ks	129,00
1347 0122	• AM 5x30	100 ks	67,80	1347 0847	• AM 10x80	50 ks	132,00
1347 0135	AM 5x35	Na dotaz		1347 0863	• AM 10x90	50 ks	164,00
1347 0148	• AM 5x40	100 ks	71,60	1347 0876	• AM 10x100	50 ks	173,00
1347 0258	• AM 6x20	100 ks	73,80	1347 0889	• AM 10x110	50 ks	185,00
1347 0261	• AM 6x25	100 ks	74,30	1347 0892	• AM 10x120	50 ks	191,00
1347 0274	• AM 6x30	100 ks	77,00	1347 0986	AM 12x40	Na dotaz	
1347 0287	• AM 6x35	100 ks	79,20	1347 1008	• AM 12x50	50 ks	165,00
1347 0290	• AM 6x40	100 ks	79,70	1347 1024	• AM 12x60	50 ks	168,00
1347 0300	AM 6x45	Na dotaz		1347 1040	• AM 12x70	25 ks	172,00
1347 0313	• AM 6x50	100 ks	82,40	1347 1066	• AM 12x80	25 ks	176,00
1347 0339	AM 6x60	Na dotaz		1347 1082	• AM 12x90	25 ks	182,00
1347 0368	• AM 6x80	100 ks	127,00	1347 1095	• AM 12x100	25 ks	217,00
1347 0478	• AM 8x25	100 ks	86,20	1347 1118	• AM 12x120	25 ks	246,00
1347 0481	• AM 8x30	100 ks	87,30	1347 1134	• AM 12x140	25 ks	271,00
1347 0494	AM 8x35	Na dotaz		1347 1422	• AM 16x60	25 ks	245,00
1347 0504	AM 8x40	Na dotaz		1347 1448	• AM 16x70	25 ks	281,00
1347 0517	AM 8x45	Na dotaz		1347 1464	• AM 16x80	25 ks	289,00
1347 0520	• AM 8x50	100 ks	96,00	1347 1480	• AM 16x90	25 ks	295,00
1347 0533	• AM 8x55	100 ks	98,10	1347 1493	• AM 16x100	25 ks	314,00
1347 0546	• AM 8x60	100 ks	99,20	1347 1516	• AM 16x120	10 ks	347,00
1347 0562	AM 8x70	Na dotaz		1347 9000	AM 16x130	Na dotaz	
1347 0588	• AM 8x80	50 ks	112,00	1347 1529	AM 16x140	Na dotaz	
1347 0601	• AM 8x90	50 ks	151,00	1347 1545	AM 16x150	Na dotaz	
1347 0614	• AM 8x100	50 ks	155,00	1347 1558	AM 16x160	Na dotaz	
1347 0627	• AM 8x110	100 ks	170,00	1347 1574	• AM 16x180	1 ks	500,00
1347 0630	AM 8x120	Na dotaz		1347 1590	AM 16x200	Na dotaz	
1347 0766	• AM 10x40	50 ks	116,00	1347 1613	AM 16x220	Na dotaz	
1347 0779	• AM 10x45	50 ks	120,00	1347 1778	AM 20x90	Na dotaz	
1347 0782	• AM 10x50	50 ks	121,00	1347 1794	• AM 20x100	10 ks	495,00
1347 0795	AM 10x55	Na dotaz		1347 1804	AM 20x110	Na dotaz	
1347 0805	• AM 10x60	50 ks	127,00	1347 1817	• AM 20x120	10 ks	512,00

Skupina rabatu 651
• = Skladové zboží



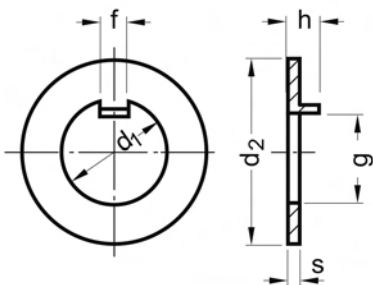

DIN 462

Podložky pojistné plechy s vnitřním nosem

Ocel

pro stavěcí matice DIN 1804

Sicherungsbleche mit Innennase

Rozměry v mm

d ₁	8	10	12	14	16	18	20	22	24
d ₂	20	25	28	30	32	34	36	40	42
s	0,8	0,8	0,8	0,8	1	1	1	1	1
f	3	4	5	5	5	6	6	6	6
g	5,9	7,4	9,3	11,4	13,5	15,4	17,5	19,5	21,6
h	2,5	3	3	3	3	4	4	4	4

d ₁	26	28	30	32	35	38	40	42	45
d ₂	45	50	50	52	55	58	62	62	68
s	1	1	1,2	1,2	1,2	1,2	1,2	1,2	1,2
f	7	7	7	7	7	8	8	8	8
g	23,5	25,5	27,5	29,6	32,6	35,3	37,3	39,3	42,4
h	5	5	5	5	5	5	5	5	5

d ₁	48	50	52	55	58	60	62	65	70
d ₂	75	75	80	80	90	90	95	95	100
s	1,2	1,2	1,2	1,2	1,5	1,5	1,5	1,5	1,5
f	8	8	10	10	10	10	10	10	10
g	45,4	47,4	49,3	52,3	55,3	57,3	59,3	62,4	67,4
h	5	5	6	6	6	6	6	6	6

d ₁	72	75	80	85	90	95	100
d ₂	110	110	115	120	130	135	145
s	1,5	1,5	1,5	1,5	1,5	1,5	1,5
f	10	10	10	10	10	12	12
g	68,9	71,9	76,9	81,9	86,9	91,8	96,9
h	7	7	7	7	7	8	8

Cena za 100 ks

Obj. č	Rozměr	Bal.	Cena €
0855 0015	• 8	100 ks	48,10
0855 0031	• 10	100 ks	51,20
0855 0057	• 12	100 ks	53,80
0855 0073	14	Na dotaz	
0855 0099	16	Na dotaz	
0855 0112	18	Na dotaz	
0855 0138	• 20	200 ks	67,80
0855 0154	• 22	100 ks	71,00
0855 0170	• 24	100 ks	74,30
0855 0196	• 26	50 ks	75,90
0855 0219	28	Na dotaz	
0855 0222	• 30	100 ks	79,70
0855 0235	• 32	100 ks	87,80
0855 0264	35	Na dotaz	

Obj. č	Rozměr	Bal.	Cena €
0855 0280	• 38	100 ks	109,00
0855 0293	• 40	100 ks	118,00
0855 0303	• 42	100 ks	118,00
0855 0329	45	Na dotaz	
0855 0345	• 48	100 ks	131,00
0855 0358	50	Na dotaz	
0855 0361	52	Na dotaz	
0855 0374	55	Na dotaz	
0855 0387	• 58	50 ks	173,00
0855 0390	• 60	50 ks	173,00
0855 0400	62	Na dotaz	
0855 0413	• 65	50 ks	186,00
0855 0439	70	Na dotaz	
0855 0442	72	Na dotaz	

Skupina rabatu 744

• = Skladové zboží



Objednávejte také online v našem e-shopu <https://shop.schrauben-gross.com>
Další informace najdete na stránkách www.schrauben-gross.cz

Pokračování z předchozí strany

DIN 462

Podložky pojistné plechy s vnitřním nosem

Ocel
pro stavěcí matice DIN 1804

Sicherungsbleche mit Innennase

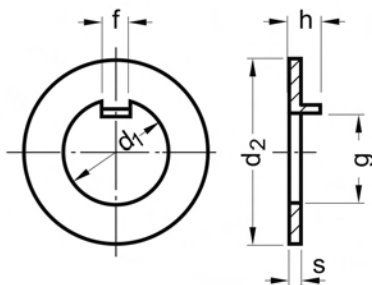

Cena za 100 ks

Obj. č	Rozměr	Bal.	Cena €
0855 0455	75	Na dotaz	
0855 0471	80	Na dotaz	
0855 0484	85	Na dotaz	

Obj. č	Rozměr	Bal.	Cena €
0855 0497	90	Na dotaz	
0855 0507	95	Na dotaz	
0855 0510	100	Na dotaz	

Skupina rabatu 744
• = Skladové zboží

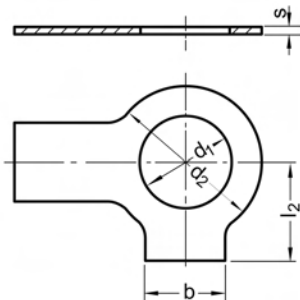

DIN 463*)

Podložky se 2 výstupy

Ocel

*) Zrušené normy

Scheiben mit 2 Lappen

Rozměry v mm Techn. dodací podmínky podle DIN 522A

d ₁	4,3	5,3	6,4	8,4	10,5	13	15
pro závit	M4	M5	M6	M8	M10	M12	M14
b	5	6	7	8	10	12	12
d ₂	9	10	12,5	17	21	24	28
l ₂	6,5	8	9	11	13	15	16
s	0,38	0,5	0,5	0,75	0,75	1	1

d ₁	17	19	21	23	25	28	31
pro závit	M16	M18	M20	M22	M24	M27	M30
b	15	18	18	20	20	23	26
d ₂	30	34	37	39	44	50	56
l ₂	18	20	21	23	25	29	32
s	1	1	1	1	1	1,6	1,6

Cena za 100 ks

Obj. č	Rozměr	Bal.	Cena €	Obj. č	Rozměr	Bal.	Cena €
0856 0034	• 4,3 (M4)	500 ks	5,80	0856 0102	• 17 (M16)	200 ks	18,00
0856 0047	• 5,3 (M5)	500 ks	6,15	0856 0115	• 19 (M18)	Na dotaz	
0856 0050	• 6,4 (M6)	500 ks	6,95	0856 0128	• 21 (M20)	200 ks	20,30
0856 0063	• 8,4 (M8)	500 ks	9,20	0856 0131	• 23 (M22)	100 ks	29,50
0856 0076	• 10,5 (M10)	500 ks	10,40	0856 0144	• 25 (M24)	100 ks	30,10
0856 0089	• 13 (M12)	200 ks	13,10	0856 0157	• 28 (M27)	Na dotaz	
0856 0092	• 15 (M14)	200 ks	13,80	0856 0160	• 31 (M30)	100 ks	63,50

Skupina rabatu 744

• = Skladové zboží



DIN 464

Šrouby s rýhovanou hlavou

vysoký tvar
Ocel

Rändelschrauben

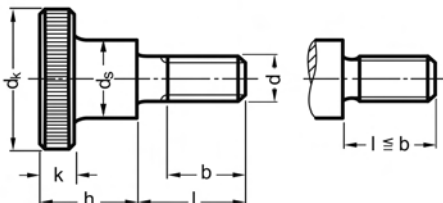

Rozměry v mm Techn. dodací podmínky podle ISO 4759-1 A

Závět d	M3	M4	M5	M6	M8	M10
b	9	12	15	18	24	30
d _s	12	16	20	24	30	36
d _s	6	8	10	12	16	20
h	7,5	9,5	11,5	15	18	23
k	2,5	3,5	4	5	6	8

l = jmenovitá délka

Cena za 100 ks

Obj. č	Rozměr	Bal.	Cena €	Obj. č	Rozměr	Bal.	Cena €
0447 0212	• M 3x6	100 ks	29,00	0447 0568	• M 6x10	100 ks	94,30
0447 0225	• M 3x8	100 ks	30,60	0447 0571	• M 6x12	100 ks	102,00
0447 0238	• M 3x10	100 ks	32,70	0447 0607	• M 6x16	100 ks	121,00
0447 0283	• M 4x6	100 ks	41,90	0447 9006	• M 6x18	100 ks	125,00
0447 0296	• M 4x8	100 ks	45,00	0447 0610	• M 6x20	100 ks	133,00
0447 0306	• M 4x10	100 ks	48,70	0447 0623	• M 6x25	100 ks	152,00
0447 0319	• M 4x12	100 ks	51,50	0447 0636	• M 6x30	100 ks	169,00
0447 0348	• M 4x16	100 ks	61,30	0447 0649	• M 6x35	100 ks	174,00
0447 0351	• M 4x20	100 ks	64,50	0447 0720	• M 8x12	50 ks	165,00
0447 0416	• M 5x8	100 ks	64,50	0447 0759	• M 8x16	50 ks	181,00
0447 0429	• M 5x10	100 ks	70,00	0447 0762	• M 8x20	50 ks	203,00
0447 0432	• M 5x12	100 ks	74,30	0447 0775	M 8x25	Na dotaz	
0447 0461	• M 5x16	100 ks	88,40	0447 0788	• M 8x30	50 ks	263,00
0447 0474	• M 5x20	100 ks	94,90	0447 0801	• M 8x40	50 ks	409,00
0447 0487	• M 5x25	100 ks	109,00	0447 0843	• M 10x20	25 ks	356,00
0447 0490	M 5x30	Na dotaz		0447 0869	• M 10x25	25 ks	359,00
0447 0555	• M 6x8	100 ks	91,60	0447 0872	• M 10x30	25 ks	362,00

Skupina rabatu 580

• = Skladové zboží

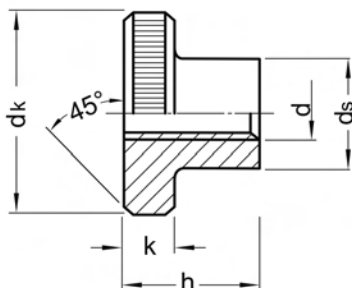

DIN 466

Vroubkované matice

vysoký tvar
14H

Rändelmuttern

Rozměry v mm Techn. dodací podmínky podle ISO 4759-1 A

Závit d	M3	M4	M5	M6	M8	M10
d_k	12	16	20	24	30	36
d_s	6	8	10	12	16	20
h	7,5	9,5	11,5	15	18	23
k	2,5	3,5	4	5	6	8

Cena za 100 ks

Obj. č	Rozměr	Bal.	Cena €
0553 0067	• M 3	100 ks	21,50
0553 0083	• M 4	100 ks	35,80
0553 0096	• M 5	100 ks	51,00

Obj. č	Rozměr	Bal.	Cena €
0553 0106	• M 6	100 ks	77,50
0553 0119	• M 8	100 ks	129,00
0553 0122	• M 10	50 ks	152,00

Skupina rabatu 726

• = Skladové zboží



DIN 467

Vroubkované matice

nížký tvar
14H

Rändelmuttern

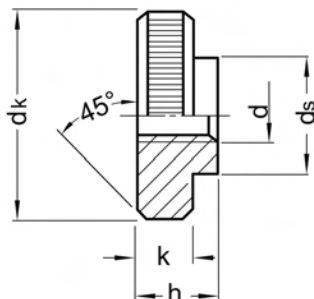

Rozměry v mm

Techn. dodací podmínky podle ISO 4759-1 A

Závít d	M3	M4	M5	M6	M8	M10
d_k	12	16	20	24	30	36
d_s	6	8	10	12	16	20
h	3	4	5	6	8	10
k	2,5	3,5	4	5	6	8

Cena za 100 ks

Obj. č	Rozměr	Bal.	Cena €	Obj. č	Rozměr	Bal.	Cena €
0554 0060	• M 3	100 ks	14,10	0554 0109	• M 6	100 ks	40,50
0554 0086	• M 4	100 ks	19,70	0554 0112	• M 8	100 ks	79,20
0554 0099	• M 5	100 ks	27,40	0554 0125	• M 10	50 ks	93,80

Skupina rabatu 726

• = Skladové zboží

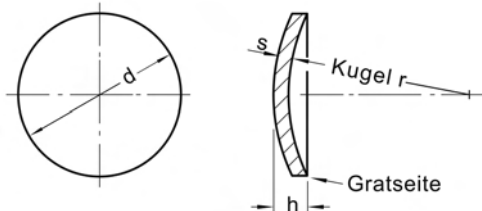

DIN 470

Uzavírací podložky

Ocel

Verschluss Scheiben

Rozměry v mm

d	5	6	8	10	12	14	16	18	20	22
h	1,35	1,67	1,94	2,67	2,77	2,94	3,11	3,28	3,45	4,09
r	6	7	9	12	16	19	22	25	28	30
s	0,8	1	1	1,6	1,6	1,6	1,6	1,6	1,6	2

d	25	28	30	32	34	36	38	40	42	45
h	4,38	4,53	4,77	4,95	5,11	5,36	5,6	5,7	5,8	6,15
r	34	40	42	45	48	50	52	56	60	63
s	2	2	2	2	2	2	2	2	2	2

d	48	50	52	56	60	63	80	100
h	6,38	6,62	6,66	7,06	7,47	7,7	10,41	12,23
r	68	70	75	80	85	90	112	140
s	2	2	2	2	2	2	3	3

Cena za 100 ks

Obj. č	Rozměr	Bal.	Cena €	Obj. č	Rozměr	Bal.	Cena €
0885 0032	• 5	1.000 ks	18,70	0885 0223	34	Na dotaz	
0885 0045	• 6	1.000 ks	18,70	0885 0236	36	Na dotaz	
0885 0058	• 8	1.000 ks	18,70	0885 0249	38	Na dotaz	
0885 0061	• 10	1.000 ks	10,90	0885 0252	• 40	100 ks	41,40
0885 0074	• 12	200 ks	11,10	0885 0265	42	Na dotaz	
0885 0087	• 14	200 ks	12,40	0885 0278	• 45	100 ks	49,80
0885 0090	16	Na dotaz		0885 0281	48	Na dotaz	
0885 0100	18	Na dotaz		0885 0294	• 50	100 ks	57,50
0885 0126	• 20	200 ks	14,30	0885 0304	• 52	100 ks	64,50
0885 0142	22	Na dotaz		0885 0317	• 56	100 ks	71,60
0885 0168	• 25	100 ks	22,10	0885 0320	• 60	50 ks	84,60
0885 0184	• 28	100 ks	24,10	0885 0333	63	Na dotaz	
0885 0207	30	Na dotaz		0885 0346	• 80	50 ks	134,00
0885 0210	32	Na dotaz		0885 0375	• 100	50 ks	261,00

Skupina rabatu 752

• = Skladové zboží



DIN 471

Pojistné kroužky

Obvyklé provedení
Pružinová ocel
pro hřídele

Sicherungsringe

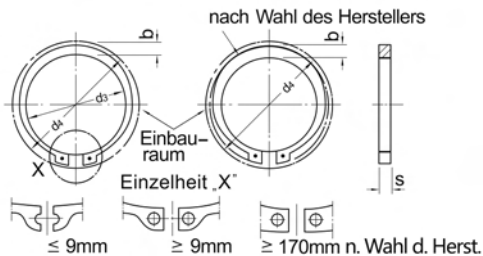

Rozměry v mm

Ø hřídele d ₁	3	4	5	6**)	7	8**)	9**)	10**)	11	12	13	14
s	0,4	0,4	0,6	0,7	0,8	0,8	1	1	1	1	1	1
d ₃	2,7	3,7	4,7	5,6	6,5	7,4	8,4	9,3	10,2	11	11,9	12,9
b ≈	0,8	0,9	1,1	1,3	1,4	1,5	1,7	1,8	1,8	2	2,1	2,1
d ₄	7	8,6	10,3	11,7	13,5	14,7	16	17	18	19	20,2	21,4

Ø hřídele d ₁	15	16	17	18	19	20	21	22	23*)	24	25	26
s	1	1	1	1,2	1,2	1,2	1,2	1,2	1,2	1,2	1,2	1,2
d ₃	13,8	14,7	15,7	16,5	17,5	18,5	19,5	20,5	21,5	22,2	23,2	24,2
b ≈	2,2	2,2	2,3	2,4	2,5	2,6	2,7	2,8	2,9	3	3	3,1
d ₄	22,6	23,8	25	26,2	27,2	28,4	29,6	30,8	32,6	33,2	34,2	35,5

Ø hřídele d ₁	27*)	28	29	30	31*)	32	33*)	34	35	36	37*)	38
s	1,2	1,5	1,5	1,5	1,5	1,5	1,5	1,5	1,5	1,75	1,75	1,75
d ₃	24,9	25,9	26,9	27,9	28,6	29,6	30,5	31,5	32,2	33,2	34,2	35,2
b ≈	3,1	3,2	3,4	3,5	3,5	3,6	3,7	3,8	3,9	4	4,1	4,2
d ₄	37,2	37,9	39,1	40,5	42	43	44,4	45,4	46,8	47,8	49,4	50,2

Ø hřídele d ₁	39*)	40	41*)	42	44*)	45	46*)	47*)	48	50	52	54*)
s	1,75	1,75	1,75	1,75	1,75	1,75	1,75	1,75	1,75	2	2	2
d ₃	36	36,5	37,5	38,5	40,5	41,5	42,5	43,5	44,5	45,8	47,8	49,8
b ≈	4,3	4,4	4,5	4,5	4,6	4,7	4,8	4,9	5	5,1	5,2	5,3
d ₄	51,8	52,6	54,4	55,7	58,2	59,1	60,4	61,4	62,5	64,5	66,7	69,2

Ø hřídele d ₁	55	56	57*)	58	60	62	63	65	67*)	68	70	72
s	2	2	2	2	2	2	2	2,5	2,5	2,5	2,5	2,5
d ₃	50,8	51,8	52,8	53,8	55,8	57,8	58,8	60,8	62,5	63,5	65,5	67,5
b ≈	5,4	5,5	5,5	5,6	5,8	6	6,2	6,3	6,4	6,5	6,6	6,8
d ₄	70,2	71,6	72,6	73,6	75,6	77,8	79	81,4	83,8	84,8	87	89,2

Ø hřídele d ₁	75	77*)	78	80	82	85	87*)	88	90	92*)	95	97*)
s	2,5	2,5	2,5	2,5	2,5	3	3	3	3	3	3	3
d ₃	70,5	72,5	73,5	74,5	76,5	79,5	81,5	82,5	84,5	86,5	89,5	91,5
b ≈	7	7,2	7,3	7,4	7,6	7,8	7,9	8	8,2	8,4	8,6	8,8
d ₄	92,7	95	96,1	98,1	100,3	103,3	106	106,5	108,5	112	114,8	117

Ø hřídele d ₁	100	105	110	115	120	125	130	135	140	145	150	155
s	3	4	4	4	4	4	4	4	4	4	4	4
d ₃	94,5	98	103	108	113	118	123	128	133	138	142	146
b ≈	9	9,3	9,6	9,8	10,2	10,4	10,7	11	11,2	11,5	11,8	12
d ₄	120,2	125,8	131,2	137,3	143,1	149	154,4	159,8	165,2	170,6	177,3	182,3

Ø hřídele d ₁	160	165	170	175	180	185	190	195	200
s	4	4	4	4	4	4	4	4	4
d ₃	151	155,5	160,5	165,5	170,5	175,5	180,5	185,5	190,5
b ≈	12,2	12,5	12,9	12,9	13,5	13,5	14	14	14
d ₄	188	193,4	198,4	203,4	210	215	220	225	230

*) není obsaženo v normě

**) Provedení s uzavřeným okem

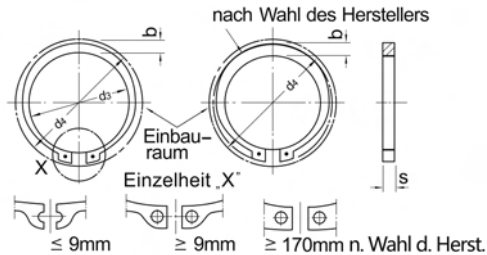
**DIN 471****Pojistné kroužky**

Obvyklé provedení
Pružinová ocel
pro hřídele

Sicherungsringe

Cena za 100 ks

Obj. č	Rozměr	Bal.	Cena €
0861 0010	• 3x0,4	2.000 ks	1,90
0861 0023	• 4x0,4	5.000 ks	1,60
0861 0036	• 5x0,6	2.000 ks	2,20
0861 9008	• 6x0,7 **)	1.000 ks	2,25
0861 0049	• 6x0,7	2.000 ks	2,25
0861 0052	• 7x0,8	1.000 ks	2,80
0861 9011	• 8x0,8 **)	2.000 ks	2,50
0861 0065	• 8x0,8	1.000 ks	2,50
0861 9024	• 9x1 **)	1.000 ks	4,05
0861 0078	• 9x1	2.000 ks	4,05
0861 9037	• 10x1 **)	1.000 ks	3,65
0861 0081	• 10x1	1.000 ks	3,65
0861 0094	• 11x1	1.000 ks	4,65
0861 0104	• 12x1	1.000 ks	4,05
0861 0117	• 13x1	1.000 ks	4,80
0861 0120	• 14x1	1.000 ks	4,85
0861 0133	• 15x1	1.000 ks	5,35
0861 0146	• 16x1	1.000 ks	5,50
0861 0159	• 17x1	1.000 ks	6,80
0861 0162	• 18x1,2	1.000 ks	7,95
0861 0175	• 19x1,2	1.000 ks	9,00
0861 0188	• 20x1,2	1.000 ks	8,85
0861 0191	• 21x1,2	1.000 ks	11,00
0861 0201	• 22x1,2	500 ks	11,10
0861 0214	• 23x1,2	500 ks	15,30
0861 0227	• 24x1,2	500 ks	12,00
0861 0230	• 25x1,2	500 ks	12,80
0861 0243	• 26x1,2	500 ks	15,20
0861 0256	• 27x1,2	Na dotaz	
0861 0269	• 28x1,5	500 ks	20,20
0861 0272	• 29x1,5	500 ks	24,10
0861 0285	• 30x1,5	250 ks	20,60
0861 0298	• 31x1,5	500 ks	28,70
0861 0308	• 32x1,5	100 ks	24,60
0861 0311	• 33x1,5	250 ks	32,70
0861 0324	• 34x1,5	250 ks	27,60
0861 0337	• 35x1,5	100 ks	27,40
0861 0340	• 36x1,75	100 ks	36,60
0861 0353	• 37x1,75	100 ks	47,00

Obj. č	Rozměr	Bal.	Cena €
0861 0366	• 38x1,75	100 ks	38,70
0861 0379	• 39x1,75	100 ks	50,30
0861 0382	• 40x1,75	100 ks	42,70
0861 0405	• 42x1,75	100 ks	48,60
0861 0418	• 44x1,75	100 ks	58,00
0861 0421	• 45x1,75	100 ks	50,70
0861 0434	• 46x1,75	100 ks	74,40
0861 0447	• 47x1,75	100 ks	62,20
0861 0450	• 48x1,75	100 ks	62,50
0861 0463	• 50x2	100 ks	59,20
0861 0476	• 52x2	100 ks	74,20
0861 0489	• 54x2	100 ks	81,70
0861 0492	• 55x2	100 ks	67,20
0861 0502	• 56x2	100 ks	91,80
0861 0515	• 57x2	Na dotaz	
0861 0528	• 58x2	100 ks	91,80
0861 0531	• 60x2	100 ks	77,40
0861 0544	• 62x2	100 ks	91,80
0861 0557	• 63x2	50 ks	106,00
0861 0560	• 65x2,5	100 ks	109,00
0861 0573	• 67x2,5	50 ks	137,00
0861 0586	• 68x2,5	50 ks	132,00
0861 0599	• 70x2,5	50 ks	116,00
0861 0609	• 72x2,5	50 ks	152,00
0861 0612	• 75x2,5	50 ks	136,00
0861 0625	• 77x2,5	Na dotaz	
0861 0638	• 78x2,5	Na dotaz	
0861 0641	• 80x2,5	50 ks	139,00
0861 0654	• 82x2,5	50 ks	163,00
0861 0667	• 85x3	50 ks	187,00
0861 0670	• 87x3	Na dotaz	
0861 0683	• 88x3	50 ks	235,00
0861 0696	• 90x3	50 ks	199,00
0861 0706	• 92x3	Na dotaz	
0861 0719	• 95x3	50 ks	218,00
0861 0722	• 97x3	Na dotaz	
0861 0748	• 100x3	50 ks	236,00
0861 0751	• 105x4	25 ks	555,00
0861 0764	• 110x4	25 ks	507,00

Skupina rabatu 746
• = Skladové zboží



Objednávejte také online v našem e-shopu <https://shop.schrauben-gross.com>
Další informace najdete na stránkách www.schrauben-gross.cz

DIN 471

Pojistné kroužky

Obvyklé provedení
Pružinová ocel
 pro hřídele

Sicherungsringe

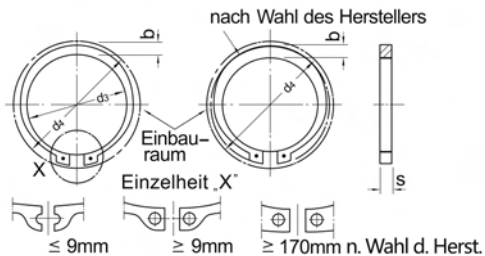

Cena za 100 ks

Obj. č	Rozměr	Bal.	Cena €
0861 0777	• 115x4	25 ks	613,00
0861 0780	• 120x4	25 ks	543,00
0861 0793	• 125x4	25 ks	638,00
0861 0803	• 130x4	25 ks	691,00
0861 0816	• 135x4	25 ks	836,00
0861 0829	• 140x4	25 ks	813,00
0861 0832	• 145x4	25 ks	876,00
0861 0845	• 150x4	25 ks	802,00
0861 0858	• 155x4	25 ks	1.053,00

Obj. č	Rozměr	Bal.	Cena €
0861 0861	• 160x4	25 ks	989,00
0861 0874	165x4	Na dotaz	
0861 0887	• 170x4	25 ks	1.450,00
0861 0890	175x4	Na dotaz	
0861 0900	• 180x4	25 ks	1.524,00
0861 0913	185x4	Na dotaz	
0861 0926	• 190x4	25 ks	1.793,00
0861 0939	195x4	Na dotaz	
0861 0942	• 200x4	25 ks	1.718,00

Skupina rabatu 746
 • = Skladové zboží

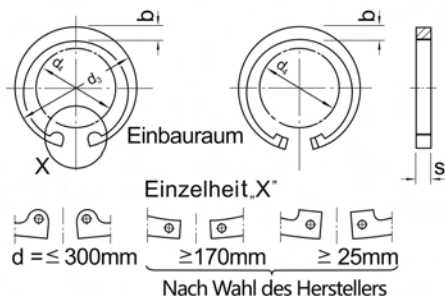

DIN 472

Pojistné kroužky

Obvyklé provedení
Pružinová ocel
pro vývrtý

Sicherungsringe

Rozměry v mm

Ø diry d_i	8	9	10	11	12	13	14	15	16	17	18
s	0,8	0,8	1	1	1	1	1	1	1	1	1
d _s	8,7	9,8	10,8	11,8	13	14,1	15,1	16,2	17,3	18,3	19,5
b ≈	1,1	1,3	1,4	1,5	1,7	1,8	1,9	2	2	2,1	2,2
d _e	3	3,7	3,3	4,1	4,9	5,4	6,2	7,2	8	8,8	9,4
Ø diry d_i	19	20	21	22	23*)	24	25	26	27*)	28	29*)
s	1	1	1	1	1,2	1,2	1,2	1,2	1,2	1,2	1,2
d _s	20,5	21,5	22,5	23,5	24,6	25,9	26,9	27,9	29,1	30,1	31,1
b ≈	2,2	2,3	2,4	2,5	2,5	2,6	2,7	2,8	2,9	2,9	3
d _e	10,4	11,2	12,2	13,2	14	14,8	15,5	16,1	17	17,9	18,9
Ø diry d_i	30	31	32	33*)	34	35	36	37	38	39*)	40
s	1,2	1,2	1,2	1,2	1,5	1,5	1,5	1,5	1,5	1,5	1,75
d _s	32,1	33,4	34,4	35,5	36,5	37,8	38,8	39,8	40,8	42	43,5
b ≈	3	3,2	3,2	3,3	3,3	3,4	3,5	3,6	3,7	3,8	3,9
d _e	19,9	20	20,6	21,6	22,6	23,6	24,6	25,4	26,4	27,1	27,8
Ø diry d_i	41*)	42	43*)	44*)	45	46*)	47	48	50	51*)	52
s	1,75	1,75	1,75	1,75	1,75	1,75	1,75	1,75	2	2	2
d _s	44,5	45,5	46,5	47,5	48,5	49,5	50,5	51,5	54,2	55,2	56,2
b ≈	4	4,1	4,2	4,2	4,3	4,4	4,4	4,5	4,6	4,7	4,7
d _e	28,7	29,6	30,4	31,1	32	32,8	33,5	34,5	36,3	37,1	37,9
Ø diry d_i	53*)	54*)	55	56	57*)	58	60	62	63	65	67*)
s	2	2	2	2	2	2	2	2	2	2,5	2,5
d _s	57,2	58,2	59,2	60,2	61,2	62,2	64,2	66,2	67,2	69,2	71,5
b ≈	4,9	5	5	5,1	5,1	5,2	5,4	5,5	5,6	5,8	6
d _e	38,8	39,7	40,7	41,7	42,6	43,5	44,7	46,7	47,7	49	50,3
Ø diry d_i	68	70	72	75	78	80	82	85	88	90	92
s	2,5	2,5	2,5	2,5	2,5	2,5	2,5	3	3	3	3
d _s	72,5	74,5	76,5	79,5	82,5	85,5	87,5	90,5	93,5	95,5	97,5
b ≈	6,1	6,2	6,4	6,6	6,8	7	7	7,2	7,4	7,6	7,8
d _e	51,6	53,6	55,6	58,6	60,1	62,1	64,1	66,9	69,9	71,9	73,3
Ø diry d_i	95	98	100	102	105	108	110	112	115	120	125
s	3	3	3	4	4	4	4	4	4	4	4
d _s	100,5	103,5	105,5	108	112	115	117	119	122	127	132
b ≈	8,1	8,3	8,4	8,5	8,7	8,9	9	9,1	9,3	9,7	10
d _e	76,5	79	80,6	82	85	88	88,2	90	93	96,9	101,9
Ø diry d_i	130	135	140	145	150	155	160	165	170	175	180
s	4	4	4	4	4	4	4	4	4	4	4
d _s	137	142	147	152	158	164	169	174,5	179,5	184,5	189,5
b ≈	10,2	10,5	10,7	10,9	11,2	11,4	11,6	11,8	12,2	12,7	13,2
d _e	106,9	111,5	116,5	121	124,8	129,8	132,7	137,7	141,6	146,6	150,2
Ø diry d_i	185	190	195	200							
s	4	4	4	4							
d _s	194,5	199,5	204,5	209,5							
b ≈	13,7	13,8	13,8	14							
d _e	155,2	160,2	165,2	170,2							

*) není obsaženo v normě



Objednávejte také online v našem e-shopu <https://shop.schrauben-gross.com>
Další informace najdete na stránkách www.schrauben-gross.cz

1/107

DIN 472

Pojistné kroužky

Obvyklé provedení
Pružinová ocel
pro výtvrty

Sicherungsringe

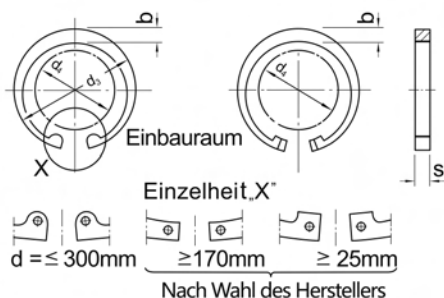

Cena za 100 ks

Obj. č	Rozměr	Bal.	Cena €	Obj. č	Rozměr	Bal.	Cena €
0862 0013	• 8x0,8	1.000 ks	3,70	0862 0424	• 47x1,75	100 ks	43,60
0862 0026	• 9x0,8	1.000 ks	4,60	0862 0437	• 48x1,75	100 ks	44,80
0862 0042	• 10x1	1.000 ks	3,85	0862 0440	• 50x2	100 ks	47,60
0862 0068	• 11x1	2.000 ks	4,00	0862 0453	• 51x2	100 ks	60,10
0862 0071	• 12x1	1.000 ks	4,35	0862 0466	• 52x2	100 ks	49,20
0862 0084	• 13x1	1.000 ks	4,95	0862 0479	53x2	Na dotaz	
0862 0097	• 14x1	1.000 ks	4,65	0862 0482	• 54x2	100 ks	66,90
0862 0107	• 15x1	1.000 ks	4,45	0862 0495	• 55x2	100 ks	55,00
0862 0110	• 16x1	1.000 ks	4,95	0862 0505	• 56x2	100 ks	68,70
0862 0123	• 17x1	1.000 ks	5,55	0862 0518	• 57x2	100 ks	69,60
0862 0136	• 18x1	1.000 ks	5,60	0862 0521	• 58x2	100 ks	65,60
0862 0149	• 19x1	1.000 ks	5,95	0862 0534	• 60x2	100 ks	61,00
0862 0152	• 20x1	1.000 ks	6,25	0862 0547	• 62x2	100 ks	64,10
0862 0165	• 21x1	1.000 ks	7,30	0862 0550	• 63x2	100 ks	81,80
0862 0178	• 22x1	1.000 ks	7,20	0862 0563	• 65x2,5	100 ks	95,10
0862 0181	• 23x1,2	1.000 ks	10,70	0862 0576	67x2,5	Na dotaz	
0862 0194	• 24x1,2	1.000 ks	9,50	0862 0589	• 68x2,5	100 ks	90,90
0862 0204	• 25x1,2	1.000 ks	10,40	0862 0592	• 70x2,5	100 ks	103,00
0862 0217	• 26x1,2	1.000 ks	11,20	0862 0602	• 72x2,5	100 ks	95,90
0862 0220	• 27x1,2	1.000 ks	12,20	0862 0615	• 75x2,5	100 ks	101,00
0862 0233	• 28x1,2	1.000 ks	12,40	0862 0631	• 78x2,5	100 ks	121,00
0862 0246	• 29x1,2	1.000 ks	14,70	0862 0644	• 80x2,5	100 ks	107,00
0862 0259	• 30x1,2	1.000 ks	13,10	0862 0657	• 82x2,5	50 ks	124,00
0862 0262	• 31x1,2	1.000 ks	16,30	0862 0660	• 85x3	50 ks	141,00
0862 0275	• 32x1,2	1.000 ks	13,60	0862 0686	88x3	Na dotaz	
0862 0288	• 33x1,2	170 ks	19,90	0862 0699	• 90x3	50 ks	158,00
0862 0291	• 34x1,5	200 ks	19,90	0862 0709	• 92x3	50 ks	168,00
0862 0301	• 35x1,5	200 ks	20,40	0862 0712	• 95x3	50 ks	173,00
0862 0314	• 36x1,5	200 ks	21,70	0862 0738	98x3	Na dotaz	
0862 0327	• 37x1,5	200 ks	26,70	0862 0741	• 100x3	50 ks	175,00
0862 0330	• 38x1,5	100 ks	27,00	0862 0754	• 102x4	25 ks	321,00
0862 0343	• 39x1,5	200 ks	37,10	0862 0767	• 105x4	25 ks	285,00
0862 0356	• 40x1,75	100 ks	35,60	0862 0770	• 108	50 ks	326,00
0862 0369	• 41x1,75	100 ks	51,00	0862 0783	• 110x4	25 ks	300,00
0862 0372	• 42x1,75	100 ks	38,70	0862 0796	112x4	Na dotaz	
0862 0385	• 43x1,75	100 ks	50,30	0862 0806	• 115x4	25 ks	346,00
0862 0398	• 44x1,75	100 ks	50,90	0862 0819	• 120x4	25 ks	367,00
0862 0408	• 45x1,75	100 ks	40,70	0862 0822	• 125x4	25 ks	360,00
0862 0411	• 46x1,75	100 ks	50,40	0862 0835	• 130x4	25 ks	392,00

Skupina rabatu 747
• = Skladové zboží

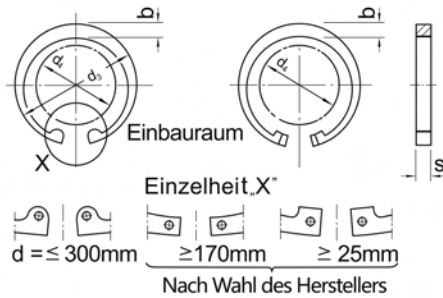
**DIN 472****Pojistné kroužky**

Obvyklé provedení
Pružinová ocel
pro vývrty

Sicherungsringe

Cena za 100 ks

Obj. č	Rozměr	Bal.	Cena €
0862 0848	• 135x4	25 ks	452,00
0862 0851	• 140x4	25 ks	472,00
0862 0864	• 145x4	25 ks	521,00
0862 0877	• 150x4	25 ks	526,00
0862 0880	• 155x4	25 ks	689,00
0862 0893	• 160x4	25 ks	630,00
0862 0903	• 165x4	25 ks	765,00

Skupina rabatu 747
• = Skladové zboží

Obj. č	Rozměr	Bal.	Cena €
0862 0916	• 170x4	40 ks	701,00
0862 0929	• 175x4	25 ks	936,00
0862 0932	• 180x4	25 ks	888,00
0862 0945	• 185x4	25 ks	1.061,00
0862 0958	• 190x4	25 ks	1.034,00
0862 0961	• 195x4	Na dotaz	
0862 0974	• 200x4	25 ks	1.130,00

DIN 471/472

Pojistné kroužky

Sortimenty
v plechové krabici
Pružinová ocel

Sicherungsringe

Obsah: 299 ks

DIN 471: 6,8,9,10,11,12,14,15,16,17,18,20,22,24,25,28,30,32,35,36,40

Obsah: 246 ks

DIN 472: 14,15,16,18,20,22,24,25,26,27,28,30,32,35,36,38,40,42,45,47

Cena za 1 Sortiment

Obj. č	Rozměr	Bal.	Cena €
0863 0016	•	1 Sortiment	126,00

Skupina rabatu 754

• = Skladové zboží

DIN 479

Šrouby se čtyřhrannou hlavou se středovým nástavcem

5.8

Vierkantschrauben mit Kernansatz

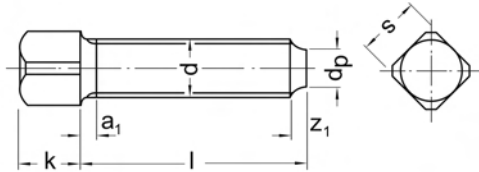

Rozměry v mm Techn. dodací podmínky podle ISO 4759-1 A

Závít d	M5	M6	M8	M10
a ₁ max	2,4	3	3,75	4,5
d ₀ max	3,5	4	5,5	7
k	5	6	8	10
s	5	6	8	10
z ₁ max	1,5	1,75	2,25	2,75

l = jmenovitá délka
dodává se také v 8.8 a 10.9, na vyžádání

pro rozměry > M10 Na vyžádání

Cena za 100 ks

Obj. č	Rozměr	Bal.	Cena €
0417 0114	M 5x10	Na dotaz	
0417 0127	M 5x12	Na dotaz	
0417 0156	M 5x16	Na dotaz	
0417 0169	M 5x20	Na dotaz	
0417 0240	M 6x10	Na dotaz	
0417 0253	M 6x12	Na dotaz	
0417 0282	• M 6x16	100 ks	28,80
0417 0305	M 6x20	Na dotaz	
0417 0318	M 6x25	Na dotaz	
0417 0321	M 6x30	Na dotaz	
0417 0473	M 8x20	Na dotaz	

Skupina rabatu 570
• = Skladové zboží

Obj. č	Rozměr	Bal.	Cena €
0417 0486	• M 8x25	100 ks	52,10
0417 0499	M 8x30	Na dotaz	
0417 0509	• M 8x35	100 ks	64,00
0417 0512	• M 8x40	100 ks	70,50
0417 0664	M 10x20	Na dotaz	
0417 0677	M 10x25	Na dotaz	
0417 0680	M 10x30	Na dotaz	
0417 0693	• M 10x35	100 ks	78,10
0417 0703	• M 10x40	100 ks	84,60
0417 0716	• M 10x50	100 ks	107,00
0417 0729	M 10x60	Na dotaz	



DIN 508

Matice pro T-drážky

8

Muttern für T-Nuten

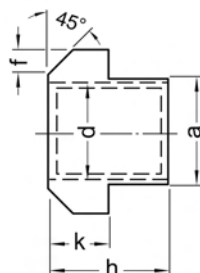
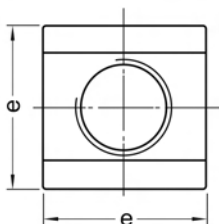

Rozměry v mm Techn. dodací podmínky podle ISO 4759-1 A

Závít d	M5	M6	M8	M10	M12	M14*)	M16	M18*)	M20	M22*)	M24
a	6	8	10	12	14	16	18	20	22	24	28
e	10	13	15	18	22	25	28	32	35	40	44
f	1,6	1,6	1,6	2,5	2,5	2,5	2,5	2,5	2,5	4	4
h	8	10	12	14	16	18	20	24	28	32	36
k	4	6	6	7	8	9	10	12	14	16	18

*) není obsaženo v normě

Cena za 100 ks

Obj. č	Rozměr	Bal.	Cena €
0633 0017	• M 5x6	100 ks	132,00
0633 0020	• M 6x8	100 ks	132,00
0633 0033	• M 8x10	100 ks	148,00
0633 0046	• M 10x12	100 ks	176,00
0633 0059	• M 12x14	50 ks	203,00
0633 0062	• M 14x16	50 ks	266,00

Obj. č	Rozměr	Bal.	Cena €
0633 0075	• M 16x18	100 ks	330,00
0633 0088	• M 18x20	Na dotaz	
0633 0091	• M 20x22	25 ks	616,00
0633 0101	• M 22x24	Na dotaz	
0633 0114	• M 24x28	10 ks	1.134,00

Skupina rabatu 571

• = Skladové zboží



DIN 525 Mu

Navářovací konce

se šestihrannou maticí
3.6

Anschweißenden

Rozměry v mm Techn. dodací podmínky podle ISO 4759-1 A

Závít d	M8	M10	M12	M16	M20	M24
b	40	45	55	65	75	85
l	140	150	170	190	210	230

l = jmenovitá délka

Cena za 100 ks

Obj. č	Rozměr	Bal.	Cena €
1335 0116	• M 8	100 ks	109,00
1335 0129	• M 10	100 ks	171,00
1335 0132	• M 12	50 ks	195,00

Obj. č	Rozměr	Bal.	Cena €
1335 0158	• M 16	50 ks	366,00
1335 0174	M 20	Na dotaz	
1335 0190	M 24	Na dotaz	

Skupina rabatu 636

• = Skladové zboží



DIN 529 Mu E/F

Šrouby do zdiva

se šestihrannou maticí
3.6
Tvar E Tvar F

Steinschrauben

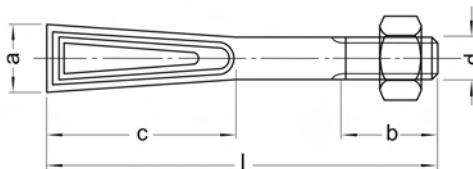

Rozměry v mm Techn. dodací podmínky podle ISO 4759-1 A

Závít d	M8	M10	M12	M16	M20	M24
b	20	25	30	40	50	60
a +/-3	16	20	20	25	30	35
c +/-5	45	55	55	85	95	120

l = jmenovitá délka

Cena za 100 ks

Obj. č	Rozměr	Bal.	Cena €	Obj. č	Rozměr	Bal.	Cena €
1350 0102	EM 8x80	Na dotaz		1350 0885	FM 16x200	Na dotaz	
1350 0254	EM 10x80	Na dotaz		1350 0924	FM 16x250	Na dotaz	
1350 0270	EM 10x100	Na dotaz		1350 0995	FM 16x320	Na dotaz	
1350 0296	• EM 10x125	1 ks	99,80	1350 1208	FM 20x160	Na dotaz	
1350 0500	• FM 12x100	1 ks	106,00	1350 1224	FM 20x180	Na dotaz	
1350 0539	FM 12x125	Na dotaz		1350 1240	• FM 20x200	1 ks	402,00
1350 0571	FM 12x160	Na dotaz		1350 1295	FM 20x250	Na dotaz	
1350 0610	FM 12x200	Na dotaz		1350 1509	• FM 24x200	1 ks	593,00
1350 0665	FM 12x250	Na dotaz		1350 1554	• FM 24x250	1 ks	661,00
1350 0814	FM 16x125	Na dotaz		1350 1570	FM 24x300	Na dotaz	
1350 0843	FM 16x160	Na dotaz		1350 1583	FM 24x320	Na dotaz	
1350 0869	FM 16x180	Na dotaz					

Skupina rabatu 650

• = Skladové zboží

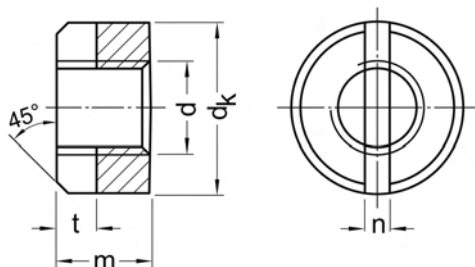

DIN 546

Drážkové matice

Ocel

Schlitzmuttern

Rozměry v mm Techn. dodací podmínky podle ISO 4759-1 A

Závit d	M2	M3	M4	M5	M6	M8	M10	M12
d_k	4,5	6	8	9	11	14	18	21
m	2	2,5	3,5	4,2	5	6,5	8	10
n	1	1,2	1,4	2	2,5	3	3,5	4
t max	1	1,2	1,6	1,9	2,4	3	3,7	4,3

Cena za 100 ks

Obj. č	Rozměr	Bal.	Cena €	Obj. č	Rozměr	Bal.	Cena €
0556 0053	• M 2	1.000 ks	7,00	0556 0121	• M 6	500 ks	10,00
0556 0082	• M 3	1.000 ks	5,00	0556 0134	• M 8	500 ks	20,30
0556 0105	• M 4	1.000 ks	5,75	0556 0147	• M 10	200 ks	40,30
0556 0118	• M 5	1.000 ks	7,95	0556 0150	• M 12	200 ks	98,70

Skupina rabatu 727

• = Skladové zboží



DIN 547

Dvouděrové matice

Ocel

Zweilochmuttern

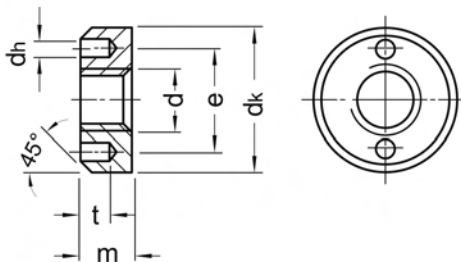

Rozměry v mm

Techn. dodací podmínky podle ISO 4759-1 A

Závít d	M4	M5	M6	M8	M10
d_h	10	12	14	18	22
d_n	1,5	2	2,5	3	3,5
e	7	8	10	13	15
m	3,5	4,2	5	6,5	8
t max	2,2	2,7	3,2	3,8	4,3

Cena za 100 ks

Obj. č	Rozměr	Bal.	Cena €
0557 0085	• M 4	500 ks	48,80
0557 0098	M 5	Na dotaz	
0557 0108	• M 6	200 ks	45,10

Obj. č	Rozměr	Bal.	Cena €
0557 0111	M 8	Na dotaz	
0557 0124	• M 10	100 ks	137,00

Skupina rabatu 727

• = Skladové zboží

DIN 551 / ISO 4766

Závrtné šrouby s drážkou a kuželovým koncem

14H

Gewindestifte mit Schlitz und Kegelumpe

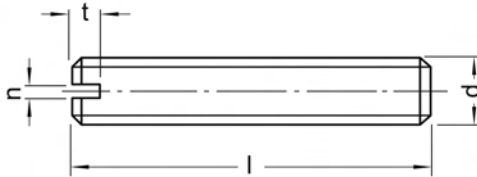

Rozměry v mm Techn. dodací podmínky podle ISO 4759-1 A

Závít d	M2	M2,5	M3	M4	M5	M6	M8	M10	M12	M16*)
n	0,25	0,4	0,4	0,6	0,8	1	1,2	1,6	2	2,5
t max	0,84	0,95	1,05	1,42	1,63	2	2,5	3	3,6	5,5

l = jmenovitá délka

*) není obsaženo v normě

Cena za 100 ks

Obj. č	Rozměr	Bal.	Cena €	Obj. č	Rozměr	Bal.	Cena €
0462 0169	• M 2x3	500 ks	2,50	0462 0761	• M 5x8	500 ks	2,85
0462 0172	M 2x4	Na dotaz		0462 0774	• M 5x10	500 ks	3,10
0462 0185	• M 2x5	500 ks	2,60	0462 0787	• M 5x12	500 ks	3,35
0462 0237	• M 2,5x3	500 ks	2,60	0462 0813	• M 5x16	500 ks	4,25
0462 0240	• M 2,5x4	1.000 ks	2,70	0462 0826	• M 5x18	500 ks	4,40
0462 0253	• M 2,5x5	500 ks	2,75	0462 0839	• M 5x20	500 ks	4,45
0462 0266	M 2,5x6	Na dotaz		0462 0842	• M 5x25	500 ks	4,80
0462 0389	• M 3x3	500 ks	3,00	0462 0855	• M 5x30	500 ks	5,60
0462 0392	• M 3x4	500 ks	2,20	0462 0868	• M 5x40	500 ks	9,80
0462 0402	• M 3x5	500 ks	2,15	0462 0923	M 6x4	Na dotaz	
0462 0415	• M 3x6	500 ks	2,15	0462 0936	• M 6x5	500 ks	4,10
0462 0428	• M 3x8	500 ks	2,15	0462 0949	• M 6x6	500 ks	3,10
0462 0431	• M 3x10	500 ks	2,20	0462 0952	• M 6x8	500 ks	3,40
0462 0444	M 3x12	Na dotaz		0462 0965	• M 6x10	500 ks	3,60
0462 0473	• M 3x16	500 ks	2,90	0462 0978	• M 6x12	500 ks	3,80
0462 0486	M 3x20	Na dotaz		0462 1003	• M 6x16	500 ks	4,40
0462 0541	• M 4x3	500 ks	7,35	0462 1016	M 6x18	Na dotaz	
0462 0554	• M 4x4	500 ks	2,20	0462 1029	• M 6x20	500 ks	4,90
0462 0567	• M 4x5	500 ks	2,30	0462 1032	• M 6x25	1.000 ks	5,65
0462 0570	• M 4x6	500 ks	2,35	0462 1045	• M 6x30	200 ks	6,40
0462 0583	• M 4x8	1.000 ks	2,35	0462 1058	• M 6x35	200 ks	7,75
0462 0596	• M 4x10	500 ks	2,45	0462 1061	• M 6x40	200 ks	11,00
0462 0606	• M 4x12	500 ks	2,60	0462 1074	• M 6x50	200 ks	14,00
0462 0635	• M 4x16	500 ks	2,90	0462 1139	M 8x5	Na dotaz	
0462 0651	• M 4x20	500 ks	3,35	0462 1142	• M 8x6	200 ks	5,55
0462 0664	• M 4x25	500 ks	3,80	0462 1155	• M 8x8	200 ks	3,90
0462 0677	• M 4x30	1.000 ks	4,50	0462 1168	• M 8x10	200 ks	4,50
0462 0703	• M 4x50	500 ks	8,30	0462 1171	• M 8x12	200 ks	5,30
0462 0729	M 4x60	Na dotaz		0462 1207	• M 8x16	200 ks	5,60
0462 0732	• M 5x4	500 ks	3,60	0462 1210	• M 8x18	200 ks	6,65
0462 0745	M 5x5	Na dotaz		0462 1223	• M 8x20	1.000 ks	6,90
0462 0758	• M 5x6	500 ks	2,55	0462 1236	• M 8x25	200 ks	7,60

Skupina rabatu 584

• = Skladové zboží



Objednávejte také online v našem e-shopu <https://shop.schrauben-gross.com>

Další informace najdete na stránkách www.schrauben-gross.cz

DIN 551 / ISO 4766

Závrtné šrouby s drážkou a kuželovým koncem

14H

Gewindestifte mit Schlitz und Kegelkuppe

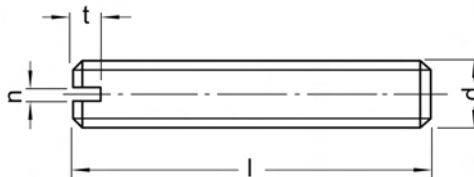

Cena za 100 ks

Obj. č	Rozměr	Bal.	Cena €	Obj. č	Rozměr	Bal.	Cena €
0462 1249	• M 8x30	200 ks	9,60	0462 1485	M 10x60	Na dotaz	
0462 1252	• M 8x35	200 ks	11,20	0462 1511	• M 12x8	100 ks	18,70
0462 1265	• M 8x40	200 ks	13,70	0462 1524	• M 12x10	100 ks	15,10
0462 1278	• M 8x45	200 ks	14,30	0462 1537	• M 12x12	100 ks	15,30
0462 1281	• M 8x50	200 ks	14,80	0462 1566	• M 12x16	100 ks	16,10
0462 1294	• M 8x60	200 ks	15,90	0462 1579	• M 12x20	100 ks	17,80
0462 1333	• M 10x6	200 ks	13,50	0462 1582	M 12x25	Na dotaz	
0462 1346	• M 10x8	200 ks	8,90	0462 1595	• M 12x30	100 ks	21,10
0462 1359	• M 10x10	200 ks	8,25	0462 1605	M 12x35	Na dotaz	
0462 1362	• M 10x12	200 ks	8,40	0462 1618	• M 12x40	100 ks	24,50
0462 1391	• M 10x16	200 ks	8,95	0462 1621	M 12x45	Na dotaz	
0462 1401	M 10x18	Na dotaz		0462 1634	• M 12x50	50 ks	27,80
0462 1414	• M 10x20	200 ks	9,95	0462 1786	• M 16x12	100 ks	25,10
0462 1427	M 10x25	Na dotaz		0462 1812	M 16x16	Na dotaz	
0462 1430	• M 10x30	100 ks	11,80	0462 9018	• M 16x18	100 ks	29,10
0462 1443	• M 10x35	100 ks	12,70	0462 1825	• M 16x20	100 ks	30,40
0462 1456	• M 10x40	100 ks	13,70	0462 1838	• M 16x25	100 ks	33,80
0462 1469	• M 10x45	100 ks	17,50	0462 1841	• M 16x30	100 ks	37,10
0462 1472	• M 10x50	100 ks	18,40				

Skupina rabatu 584
• = Skladové zboží

DIN 553 / ISO 7434

Závrtné šrouby s drážkou a špičkou

14H

Gewindestifte mit Schlitz und Spitze

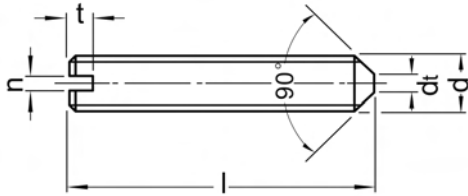

Rozměry v mm Techn. dodací podmínky podle ISO 4759-1 A

Závít d	M2	M2,5	M3	M4	M5	M6	M8	M10	M12	M16*)
d ₁ max	0,2	0,25	0,3	0,4	0,5	1,5	2	2,5	3	4
n	0,25	0,4	0,4	0,6	0,8	1	1,2	1,6	2	2,5
t max	0,84	0,95	1,05	1,42	1,63	2	2,5	3	3,6	5,5

l = jmenovitá délka

*) není obsaženo v normě

Cena za 100 ks

Obj. č	Rozměr	Bal.	Cena €	Obj. č	Rozměr	Bal.	Cena €
0463 0162	M 2x3	Na dotaz		0463 0997	• M 5x12	500 ks	3,35
0463 0175	• M 2x4	500 ks	2,70	0463 1022	• M 5x16	500 ks	4,25
0463 0188	M 2x5	Na dotaz		0463 1035	M 5x18	Na dotaz	
0463 0191	M 2x6	Na dotaz		0463 1048	• M 5x20	500 ks	4,45
0463 0243	M 2,5x4	Na dotaz		0463 1051	M 5x25	Na dotaz	
0463 0269	• M 2,5x6	500 ks	2,90	0463 1064	M 5x30	Na dotaz	
0463 0476	• M 3x3	1.000 ks	3,00	0463 1145	M 6x6	Na dotaz	
0463 0489	• M 3x4	500 ks	3,00	0463 1158	• M 6x8	500 ks	3,40
0463 0492	• M 3x5	500 ks	2,15	0463 1161	• M 6x10	500 ks	3,60
0463 0502	• M 3x6	500 ks	2,15	0463 1174	• M 6x12	500 ks	3,80
0463 0515	• M 3x8	500 ks	2,15	0463 1200	• M 6x16	500 ks	4,40
0463 0528	• M 3x10	500 ks	2,20	0463 1213	M 6x18	Na dotaz	
0463 0531	• M 3x12	500 ks	2,45	0463 1226	• M 6x20	500 ks	4,90
0463 0560	M 3x16	Na dotaz		0463 1242	• M 6x25	200 ks	5,65
0463 0573	• M 3x20	500 ks	3,30	0463 1255	M 6x30	Na dotaz	
0463 0586	M 3x25	Na dotaz		0463 1268	• M 6x35	200 ks	7,75
0463 0777	• M 4x4	500 ks	3,00	0463 1271	M 6x40	Na dotaz	
0463 0780	• M 4x5	500 ks	2,30	0463 1284	M 6x45	Na dotaz	
0463 0793	• M 4x6	500 ks	2,35	0463 1297	M 6x50	Na dotaz	
0463 0803	• M 4x8	500 ks	2,35	0463 1349	M 8x8	Na dotaz	
0463 0816	• M 4x10	500 ks	2,45	0463 1352	• M 8x10	200 ks	4,50
0463 0829	M 4x12	Na dotaz		0463 1365	• M 8x12	200 ks	5,30
0463 0858	M 4x16	Na dotaz		0463 1394	• M 8x16	200 ks	5,60
0463 0861	• M 4x20	500 ks	3,35	0463 1404	M 8x18	Na dotaz	
0463 0874	M 4x25	Na dotaz		0463 1417	M 8x20	Na dotaz	
0463 0887	M 4x30	Na dotaz		0463 1420	M 8x25	Na dotaz	
0463 0942	• M 4x35	500 ks	7,05	0463 1433	M 8x30	Na dotaz	
0463 0955	• M 5x5	500 ks	3,35	0463 1446	M 8x35	Na dotaz	
0463 0968	• M 5x6	500 ks	2,55	0463 1459	M 8x40	Na dotaz	
0463 0971	• M 5x8	500 ks	2,85	0463 1462	M 8x45	Na dotaz	
0463 0984	• M 5x10	500 ks	3,10	0463 1475	M 8x50	Na dotaz	

Skupina rabatu 584

• = Skladové zboží



Objednávejte také online v našem e-shopu <https://shop.schrauben-gross.com>

Další informace najdete na stránkách www.schrauben-gross.cz

DIN 553 / ISO 7434

Závrtné šrouby s drážkou a špičkou

14H

Gewindestifte mit Schlitz und Spitze

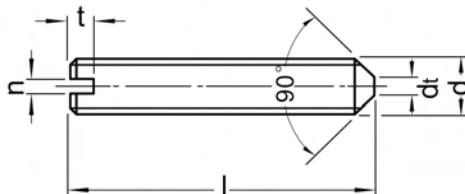

Cena za 100 ks

Obj. č	Rozměr	Bal.	Cena €	Obj. č	Rozměr	Bal.	Cena €
0463 1488	M 8x60	Na dotaz		0463 1734	• M 12x16	100 ks	16,10
0463 1543	• M 10x10	200 ks	8,60	0463 1747	• M 12x20	100 ks	17,80
0463 1556	M 10x12	Na dotaz		0463 1750	M 12x25	Na dotaz	
0463 1585	• M 10x16	200 ks	8,95	0463 1763	M 12x30	Na dotaz	
0463 1598	• M 10x20	200 ks	9,95	0463 1776	M 12x35	Na dotaz	
0463 1608	M 10x25	Na dotaz		0463 1789	M 12x40	Na dotaz	
0463 1611	• M 10x30	100 ks	11,80	0463 1802	M 12x50	Na dotaz	
0463 1624	M 10x35	Na dotaz		0463 1941	M 16x12	Na dotaz	
0463 1637	M 10x40	Na dotaz		0463 1967	M 16x16	Na dotaz	
0463 1695	M 12x10	Na dotaz		0463 1970	M 16x20	Na dotaz	
0463 1705	• M 12x12	100 ks	15,30				

Skupina rabatu 584
• = Skladové zboží

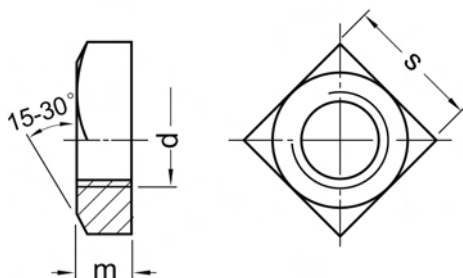

DIN 557

Čtyřhranné matice

5

Vierkantmuttern

Rozměry v mm Techn. dodací podmínky podle ISO 4759-1 A

Závít d	M5	M6	M8	M10*)	M12*)
m max	4	5	6,5	8	10
s	8	10	13	17 (16)	19 (18)

*) rozměry v () pouze otvory klíče ISO

Dodací možnosti a ceny pro provedení ISO na vyžádání

Cena za 100 ks

Obj. č	Rozměr	Bal.	Cena €
1344 0013	• M 5	1.000 ks	1,35
1344 0026	• M 6	1.000 ks	1,65
1344 0039	• M 8	1.000 ks	2,90

Obj. č	Rozměr	Bal.	Cena €
1344 0042	• M 10	500 ks	6,10
1344 0068	• M 12	250 ks	8,55

Skupina rabatu 637

• = Skladové zboží



DIN 557

Čtyřhranné matice

5
pozinkováno

Vierkantmuttern

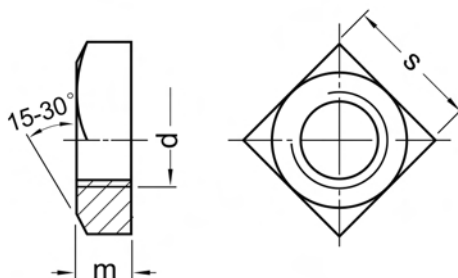

Rozměry v mm Techn. dodací podmínky podle ISO 4759-1 A

Závít d	M5	M6	M8	M10*	M12*
m max	4	5	6,5	8	10
s	8	10	13	17 (16)	19 (18)

*) rozměry v () pouze otvory klíče ISO

Dodací možnosti a ceny pro provedení ISO na vyžádání

Cena za 100 ks

Obj. č	Rozměr	Bal.	Cena €	Obj. č	Rozměr	Bal.	Cena €
1344 0013-01	• M 5	1.000 ks	1,55	1344 0042-01	• M 10	500 ks	7,65
1344 0026-01	• M 6	1.000 ks	2,00	1344 0068-01	• M 12	250 ks	10,90
1344 0039-01	• M 8	1.000 ks	3,55				

Skupina rabatu 637

• = Skladové zboží

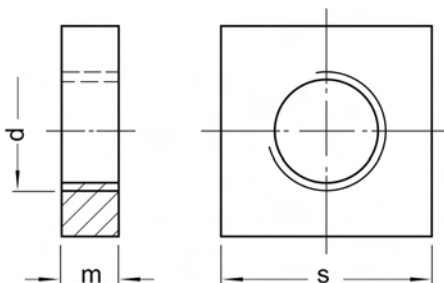

DIN 562

Čtyřhranné matice

nízký tvar
11H

Vierkantmuttern

Rozměry v mm Techn. dodací podmínky podle ISO 4759-1 B

Závít d	M2	M2,5	M3	M4	M5	M6	M8	M10*
m max	1,2	1,6	1,8	2,2	2,7	3,2	4	5
s	4	5	5,5	7	8	10	13	17(16)

*) rozměry v () pouze otvory klíče ISO

Dodací možnosti a ceny pro provedení ISO na vyžádání

Cena za 100 ks

Obj. č	Rozměr	Bal.	Cena €	Obj. č	Rozměr	Bal.	Cena €
0726 0102	• M 3	1.000 ks	1,25	0726 0131	• M 6	1.000 ks	2,10
0726 0115	• M 4	1.000 ks	1,45	0726 0144	• M 8	1.000 ks	3,55
0726 0128	• M 5	1.000 ks	1,75	0726 0157	M 10	Na dotaz	

Skupina rabatu 721

• = Skladové zboží



DIN 562

Čtyřhranné matice

nízký tvar
11H
pozinkováno

Vierkantmuttern

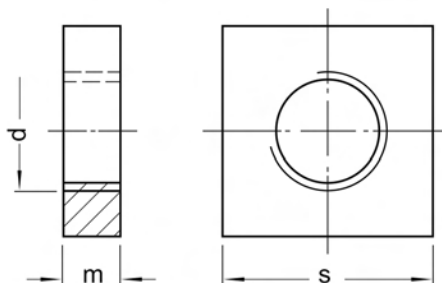

Rozměry v mm Techn. dodací podmínky podle ISO 4759-1 B

Závít d	M2	M2,5	M3	M4	M5	M6	M8	M10*)
m max	1,2	1,6	1,8	2,2	2,7	3,2	4	5
s	4	5	5,5	7	8	10	13	17(16)

*) rozměry v () pouze otvory klíče ISO

Dodací možnosti a ceny pro provedení ISO na vyžádání

Cena za 100 ks

Obj. č	Rozměr	Bal.	Cena €	Obj. č	Rozměr	Bal.	Cena €
0726 0102-01	• M 3	1.000 ks	1,30	0726 0131-01	• M 6	1.000 ks	2,35
0726 0115-01	• M 4	1.000 ks	1,55	0726 0144-01	• M 8	1.000 ks	4,15
0726 0128-01	• M 5	1.000 ks	1,90	0726 0157-01	• M 10	500 ks	8,00

Skupina rabatu 721

• = Skladové zboží

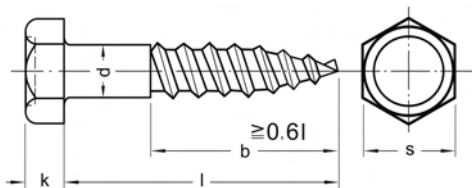

DIN 571

Vruty s šestihrannou hlavou

Ocel
pozinkováno

Sechskant-Holzschrauben

Rozměry v mm Techn. dodací podmínky podle ISO 4759-1 A

Závět d	5	6	8	10	12	16	20
k	3,5	4	5,5	7	8	10	13
s	8	10	13	17	19	24	30

l = jmenovitá délka

Cena za 100 ks

Obj. č	Rozměr	Bal.	Cena €	Obj. č	Rozměr	Bal.	Cena €
1316 0018-01	• 5x20	200 ks	9,50	1316 0393-01	• 8x70	200 ks	24,30
1316 0021-01	5x25	Na dotaz		1316 0416-01	• 8x80	200 ks	27,00
1316 0034-01	• 5x30	200 ks	9,20	1316 0432-01	• 8x90	100 ks	33,90
1316 0047-01	• 5x35	200 ks	9,70	1316 0458-01	• 8x100	100 ks	36,10
1316 0050-01	• 5x40	200 ks	10,10	1316 0461-01	• 8x110	100 ks	47,30
1316 0063-01	• 5x45	200 ks	11,45	1316 0474-01	• 8x120	100 ks	47,85
1316 0076-01	• 5x50	200 ks	11,85	1316 0487-01	• 8x130	100 ks	63,40
1316 0092-01	• 5x60	200 ks	13,45	1316 0490-01	• 8x140	50 ks	64,00
1316 0102-01	• 6x20	200 ks	9,85	1316 0500-01	• 8x150	50 ks	116,00
1316 0115-01	• 6x25	200 ks	9,60	1316 0513-01	• 8x160	50 ks	117,00
1316 0128-01	• 6x30	200 ks	9,70	1316 0539-01	• 8x180	50 ks	134,00
1316 0131-01	• 6x35	200 ks	10,25	1316 0542-01	• 8x190	50 ks	154,00
1316 0144-01	• 6x40	200 ks	10,65	1316 0555-01	8x200	Na dotaz	
1316 0157-01	• 6x45	200 ks	12,00	1316 0607-01	• 10x30	100 ks	34,80
1316 0160-01	• 6x50	200 ks	12,45	1316 0610-01	• 10x35	100 ks	35,30
1316 0173-01	6x55	Na dotaz		1316 0623-01	• 10x40	100 ks	32,40
1316 0186-01	• 6x60	200 ks	14,15	1316 0636-01	• 10x45	100 ks	31,20
1316 0199-01	• 6x65	200 ks	17,30	1316 0649-01	• 10x50	100 ks	32,05
1316 0209-01	• 6x70	200 ks	17,50	1316 0652-01	• 10x55	100 ks	33,55
1316 0212-01	• 6x80	200 ks	19,65	1316 0665-01	• 10x60	100 ks	34,05
1316 0225-01	• 6x90	100 ks	22,90	1316 0681-01	• 10x70	100 ks	38,95
1316 0238-01	• 6x100	100 ks	26,40	1316 0704-01	• 10x80	100 ks	41,65
1316 0241-01	6x110	Na dotaz		1316 0720-01	• 10x90	100 ks	50,70
1316 0254-01	• 6x120	100 ks	42,10	1316 0746-01	• 10x100	100 ks	53,60
1316 0306-01	• 8x25	200 ks	16,40	1316 0759-01	• 10x110	50 ks	63,90
1316 0319-01	• 8x30	200 ks	16,55	1316 0762-01	• 10x120	50 ks	65,00
1316 0322-01	• 8x35	200 ks	16,85	1316 0775-01	• 10x130	50 ks	78,70
1316 0335-01	• 8x40	200 ks	17,15	1316 0788-01	• 10x140	50 ks	79,80
1316 0348-01	• 8x45	200 ks	18,45	1316 0791-01	• 10x150	50 ks	136,00
1316 0351-01	• 8x50	200 ks	18,95	1316 0801-01	• 10x160	50 ks	137,00
1316 0364-01	• 8x55	200 ks	21,00	1316 0814-01	10x170	Na dotaz	
1316 0377-01	• 8x60	200 ks	21,30	1316 0827-01	• 10x180	50 ks	152,00
1316 0380-01	• 8x65	200 ks	24,00	1316 0843-01	• 10x200	50 ks	177,00

Skupina rabatu 638

• = Skladové zboží



Objednávejte také online v našem e-shopu <https://shop.schrauben-gross.com>

Další informace najdete na stránkách www.schrauben-gross.cz

DIN 571**Vruty s šestihrannou hlavou****Ocel
pozinkováno**

Sechskant-Holzschrauben

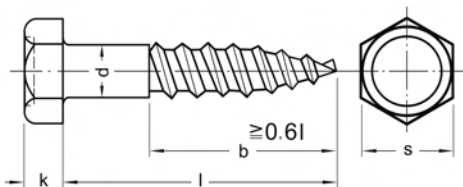
**Cena za 100 ks**

Obj. č	Rozměr	Bal.	Cena €	Obj. č	Rozměr	Bal.	Cena €
1316 0856-01	• 10x220	50 ks	255,00	1316 1156-01	• 12x300	25 ks	403,00
1316 0869-01	10x240	Na dotaz		1316 1208-01	• 16x60	50 ks	134,00
1316 0872-01	• 10x260	25 ks	301,00	1316 1224-01	16x70	Na dotaz	
1316 0885-01	• 10x280	25 ks	339,00	1316 1240-01	• 16x80	25 ks	145,00
1316 0898-01	10x300	Na dotaz		1316 1253-01	16x90	Na dotaz	
1316 0908-01	• 12x40	100 ks	59,60	1316 1266-01	• 16x100	25 ks	165,00
1316 0924-01	• 12x50	100 ks	63,10	1316 1279-01	16x110	Na dotaz	
1316 0940-01	• 12x60	100 ks	65,10	1316 1282-01	• 16x120	25 ks	192,00
1316 0966-01	• 12x70	50 ks	68,00	1316 1295-01	16x130	Na dotaz	
1316 0982-01	• 12x80	50 ks	70,10	1316 1305-01	16x140	Na dotaz	
1316 1004-01	• 12x90	50 ks	81,30	1316 1318-01	16x150	Na dotaz	
1316 1017-01	• 12x100	50 ks	85,75	1316 1321-01	• 16x160	25 ks	269,00
1316 1020-01	• 12x110	50 ks	105,00	1316 1347-01	16x180	Na dotaz	
1316 1033-01	• 12x120	50 ks	106,00	1316 9035-01	16x190	Na dotaz	
1316 1046-01	• 12x130	50 ks	116,00	1316 1350-01	• 16x200	25 ks	322,00
1316 1059-01	• 12x140	50 ks	118,00	1316 1363-01	16x220	Na dotaz	
1316 1062-01	• 12x150	50 ks	156,00	1316 1376-01	16x240	Na dotaz	
1316 1075-01	• 12x160	25 ks	157,00	1316 1389-01	16x260	Na dotaz	
1316 1088-01	12x170	Na dotaz		1316 1392-01	16x280	Na dotaz	
1316 1091-01	• 12x180	25 ks	174,00	1316 1402-01	16x300	Na dotaz	
1316 9022-01	12x190	Na dotaz		1316 1651-01	20x120	Na dotaz	
1316 1101-01	• 12x200	25 ks	201,00	1316 1664-01	20x130	Na dotaz	
1316 1114-01	• 12x220	25 ks	283,00	1316 1680-01	20x150	Na dotaz	
1316 1127-01	• 12x240	25 ks	303,00	1316 1693-01	20x160	Na dotaz	
1316 1130-01	12x260	Na dotaz		1316 1703-01	20x170	Na dotaz	
1316 1143-01	12x280	Na dotaz					

Skupina rabatu 638
• = Skladové zboží

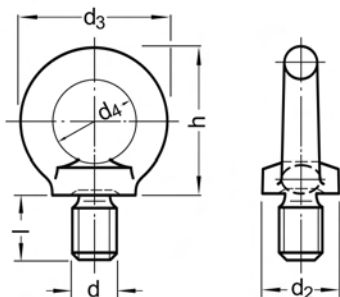

DIN 580

Závěsné šrouby

kováno v zápustce
C15E

Ringschrauben

Rozměry v mm

Závít d	M6	M8	M10	M12	M14	M16	M20
d ₂	20	20	25	30	35	35	40
d ₃	36	36	45	54	63	63	72
d ₄	20	20	25	30	35	35	40
h	36	36	45	53	62	62	71
l	13	13	17	20,5	27	27	30

Závít d	M22	M24	M27	M30	M36	M42	M48
d ₂	50	50	65	65	75	85	100
d ₃	90	90	108	108	126	144	166
d ₄	50	50	60	60	70	80	90
h	90	90	109	109	128	147	168
l	36	36	45	45	54	63	68

Cena za 100 ks

Obj. č	Rozměr	Bal.	Cena €	Obj. č	Rozměr	Bal.	Cena €
1364 0004	• M 6	1 ks	160,60	1364 0075	• M 22	1 ks	1.568,00
1364 0017	• M 8	1 ks	164,80	1364 0088	• M 24	1 ks	1.058,00
1364 0020	• M 10	1 ks	218,00	1364 0091	• M 27	1 ks	2.298,00
1364 0033	• M 12	1 ks	282,00	1364 0101	• M 30	1 ks	1.716,00
1364 0046	• M 14	1 ks	540,00	1364 0114	• M 36	1 ks	3.020,00
1364 0059	• M 16	1 ks	386,00	1364 0127	• M 42	1 ks	5.288,00
1364 0062	• M 20	1 ks	522,00	1364 0130	• M 48	1 ks	8.074,00

Skupina rabatu 646

• = Skladové zboží



Objednávejte také online v našem e-shopu <https://shop.schrauben-gross.com>
Další informace najdete na stránkách www.schrauben-gross.cz

DIN 580

Závěsné šrouby

kováno v zápustce
C15E
pozinkováno

Ringschrauben

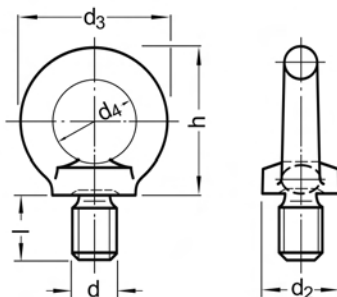

Rozměry v mm

Závít d	M6	M8	M10	M12	M14	M16	M20
d ₂	20	20	25	30	35	35	40
d ₃	36	36	45	54	63	63	72
d ₄	20	20	25	30	35	35	40
h	36	36	45	53	62	62	71
l	13	13	17	20,5	27	27	30

Závít d	M22	M24	M27	M30	M36	M42	M48
d ₂	50	50	65	65	75	85	100
d ₃	90	90	108	108	126	144	166
d ₄	50	50	60	60	70	80	90
h	90	90	109	109	128	147	168
l	36	36	45	45	54	63	68

Cena za 100 ks

Obj. č	Rozměr	Bal.	Cena €	Obj. č	Rozměr	Bal.	Cena €
1364 0017-01	• M 8	1 ks	174,60	1364 0088-01	• M 24	1 ks	1.216,00
1364 0020-01	• M 10	1 ks	238,00	1364 0091-01	• M 27	1 ks	2.478,00
1364 0033-01	• M 12	1 ks	302,00	1364 0101-01	• M 30	1 ks	1.844,00
1364 0059-01	• M 16	1 ks	436,00	1364 0114-01	• M 36	1 ks	4.408,00
1364 0062-01	• M 20	1 ks	604,00				

Skupina rabatu 646

• = Skladové zboží

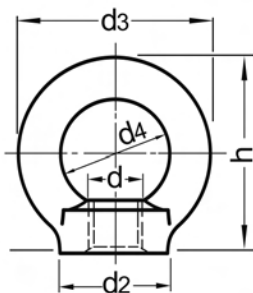

DIN 582

Závěsné matice

kováno v zápustce
C15E

Ringmuttern

Rozměry v mm

Závít d	M8	M10	M12	M14	M16	M20	M24	M27	M30
d_2	20	25	30	35	35	40	50	65	65
d_3	36	45	54	63	63	72	90	108	108
d_4	20	25	30	35	35	40	50	60	60
h	36	45	53	62	62	71	90	109	109

*) není obsaženo v normě

Cena za 100 ks

Obj. č	Rozměr	Bal.	Cena €
1365 0007	• M 8	1 ks	164,80
1365 0010	• M 10	1 ks	218,00
1365 0023	• M 12	1 ks	268,00
1365 0036	• M 14	1 ks	540,00
1365 0049	• M 16	1 ks	386,00

Obj. č	Rozměr	Bal.	Cena €
1365 0052	• M 20	1 ks	522,00
1365 0065	• M 24	1 ks	1.058,00
1365 0078	M 27	Na dotaz	
1365 0081	• M 30	1 ks	1.716,00

Skupina rabatu 646

• = Skladové zboží



DIN 582

Závěsné matice

kováno v zápustce
C15E
pozinkováno

Ringmuttern

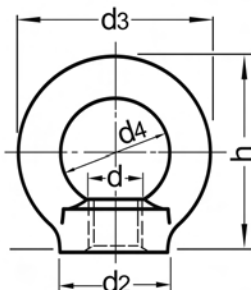

Rozměry v mm

Závít d	M8	M10	M12	M14	M16	M20	M24	M27	M30
d ₂	20	25	30	35	35	40	50	65	65
d ₃	36	45	54	63	63	72	90	108	108
d ₄	20	25	30	35	35	40	50	60	60
h	36	45	53	62	62	71	90	109	109

*) není obsaženo v normě

Cena za 100 ks

Obj. č	Rozměr	Bal.	Cena €	Obj. č	Rozměr	Bal.	Cena €
1365 0007-01	• M 8	1 ks	175,60	1365 0049-01	• M 16	1 ks	430,00
1365 0010-01	• M 10	1 ks	238,00	1365 0052-01	• M 20	1 ks	588,00
1365 0023-01	• M 12	1 ks	302,00	1365 0065-01	• M 24	1 ks	1.186,00

Skupina rabatu 646

• = Skladové zboží

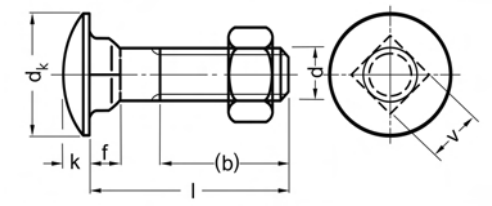

DIN 603 Mu

Šrouby se zaoblenou válcovou hlavou

se čtyřhranným osazením, se
šestihrannou maticí
Ocel
pozinkováno

Flachrundschraben

Rozměry v mm Techn. dodací podmínky podle ISO 4759-1 A

Závět d	M5	M6	M8	M10	M12	M16
(b) pro $l \leq 125$	16	18	22	26	30	38
d_k max	13,55	16,55	20,65	24,65	30,65	38,8
f max	4,1	4,6	5,6	6,6	8,75	12,9
k max	3,3	3,88	4,88	5,38	6,95	8,95
v max	5,48	6,48	8,58	10,58	12,7	16,7

l = jmenovitá délka

b) pro jmenovité délky nad 125 viz normový list

Cena za 100 ks

Obj. č	Rozměr	Bal.	Cena €	Obj. č	Rozměr	Bal.	Cena €
1311 0068-01	• M 5x16	500 ks	12,45	1311 0644-01	• M 8x16	200 ks	14,30
1311 0071-01	• M 5x20	500 ks	12,70	1311 0657-01	• M 8x20	200 ks	14,20
1311 0084-01	• M 5x25	500 ks	12,90	1311 0660-01	• M 8x25	200 ks	14,70
1311 0097-01	• M 5x30	500 ks	13,35	1311 0673-01	• M 8x30	200 ks	15,25
1311 0107-01	• M 5x35	200 ks	14,70	1311 0686-01	• M 8x35	200 ks	16,60
1311 0110-01	• M 5x40	200 ks	14,90	1311 0699-01	• M 8x40	200 ks	17,55
1311 0123-01	• M 5x45	200 ks	16,20	1311 0709-01	• M 8x45	200 ks	18,70
1311 0136-01	• M 5x50	200 ks	16,85	1311 0712-01	• M 8x50	200 ks	19,30
1311 0149-01	• M 5x55	200 ks	19,65	1311 0725-01	• M 8x55	200 ks	21,65
1311 0152-01	• M 5x60	200 ks	19,85	1311 0738-01	• M 8x60	200 ks	22,10
1311 0165-01	• M 5x65	200 ks	27,65	1311 0741-01	• M 8x65	200 ks	25,30
1311 0178-01	• M 5x70	200 ks	25,80	1311 0754-01	• M 8x70	200 ks	25,00
1311 0194-01	• M 5x80	200 ks	28,90	1311 0767-01	• M 8x75	200 ks	29,20
1311 0356-01	• M 6x16	500 ks	8,45	1311 0770-01	• M 8x80	200 ks	28,40
1311 0372-01	• M 6x20	200 ks	8,45	1311 0796-01	• M 8x90	100 ks	40,90
1311 0385-01	• M 6x25	500 ks	8,85	1311 0819-01	• M 8x100	100 ks	47,25
1311 0398-01	• M 6x30	500 ks	9,30	1311 0822-01	• M 8x110	100 ks	56,55
1311 0408-01	• M 6x35	200 ks	10,20	1311 0835-01	• M 8x120	100 ks	67,45
1311 0411-01	• M 6x40	200 ks	11,00	1311 0848-01	• M 8x130	100 ks	70,60
1311 0424-01	• M 6x45	200 ks	11,55	1311 0851-01	• M 8x140	50 ks	71,70
1311 0437-01	• M 6x50	200 ks	12,15	1311 0864-01	• M 8x150	50 ks	123,00
1311 0440-01	• M 6x55	200 ks	14,15	1311 0877-01	• M 8x160	50 ks	124,00
1311 0453-01	• M 6x60	200 ks	13,55	1311 0880-01	• M 8x170	50 ks	141,00
1311 0466-01	• M 6x65	200 ks	22,95	1311 0893-01	• M 8x180	50 ks	142,00
1311 0479-01	• M 6x70	200 ks	22,00	1311 0903-01	• M 8x190	50 ks	157,00
1311 0482-01	• M 6x75	200 ks	26,75	1311 0916-01	• M 8x200	50 ks	158,00
1311 0495-01	• M 6x80	200 ks	32,00	1311 0990-01	• M 10x20	200 ks	25,40
1311 0518-01	• M 6x90	100 ks	34,50	1311 1009-01	• M 10x25	200 ks	25,15
1311 0534-01	• M 6x100	100 ks	40,50	1311 1012-01	• M 10x30	200 ks	26,45
1311 9014-01	• M 6x110	100 ks	51,40	1311 1025-01	• M 10x35	100 ks	27,05
1311 0547-01	• M 6x120	100 ks	52,00	1311 1038-01	• M 10x40	100 ks	28,80

Skupina rabatu 639

• = Skladové zboží



Objednávejte také online v našem e-shopu <https://shop.schrauben-gross.com>
Další informace najdete na stránkách www.schrauben-gross.cz

DIN 603 Mu**Šrouby se zaoblenou
válcovou hlavou**

se čtyřhranným osazením, se
šestihrannou maticí
Ocel
pozinkováno

Flachrundschrauben

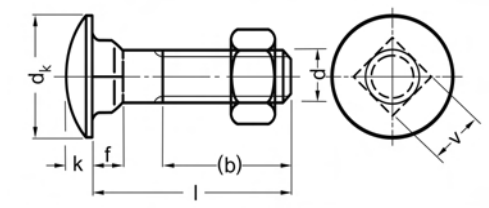
**Cena za 100 ks**

Obj. č	Rozměr	Bal.	Cena €	Obj. č	Rozměr	Bal.	Cena €
1311 1041-01	• M 10x45	100 ks	30,25	1311 1559-01	• M 12x80	50 ks	116,00
1311 1054-01	• M 10x50	100 ks	31,75	1311 1575-01	• M 12x90	50 ks	131,00
1311 1067-01	• M 10x55	100 ks	33,00	1311 1591-01	• M 12x100	50 ks	138,00
1311 1070-01	• M 10x60	100 ks	34,80	1311 1601-01	• M 12x110	50 ks	153,00
1311 1083-01	• M 10x65	100 ks	38,75	1311 1614-01	• M 12x120	50 ks	162,00
1311 1096-01	• M 10x70	100 ks	39,55	1311 1627-01	• M 12x130	50 ks	174,00
1311 1106-01	• M 10x75	100 ks	45,80	1311 1630-01	• M 12x140	50 ks	188,00
1311 1119-01	• M 10x80	100 ks	44,15	1311 1643-01	• M 12x150	50 ks	203,00
1311 1135-01	• M 10x90	100 ks	63,25	1311 1656-01	• M 12x160	25 ks	220,00
1311 1151-01	• M 10x100	100 ks	70,95	1311 1669-01	• M 12x170	25 ks	239,00
1311 1164-01	• M 10x110	50 ks	80,60	1311 1672-01	• M 12x180	25 ks	241,00
1311 1177-01	• M 10x120	50 ks	96,10	1311 1685-01	• M 12x190	25 ks	267,00
1311 1180-01	• M 10x130	50 ks	105,00	1311 1698-01	• M 12x200	25 ks	270,00
1311 1193-01	• M 10x140	50 ks	111,00	1311 1711-01	• M 12x220	25 ks	306,00
1311 1203-01	• M 10x150	50 ks	134,00	1311 1737-01	• M 12x240	25 ks	330,00
1311 1216-01	• M 10x160	50 ks	156,00	1311 1753-01	• M 12x260	25 ks	352,00
1311 1229-01	• M 10x170	50 ks	194,00	1311 1779-01	• M 12x280	25 ks	378,00
1311 1232-01	• M 10x180	50 ks	199,00	1311 1795-01	• M 12x300	25 ks	404,00
1311 1245-01	• M 10x190	50 ks	213,00	1311 2040-01	• M 16x80	25 ks	255,00
1311 1258-01	• M 10x200	50 ks	215,00	1311 2066-01	M 16x90	Na dotaz	
1311 1274-01	• M 10x220	25 ks	275,00	1311 2082-01	• M 16x100	25 ks	278,00
1311 1290-01	• M 10x240	25 ks	299,00	1311 2095-01	• M 16x110	25 ks	310,00
1311 1313-01	• M 10x260	25 ks	232,00	1311 2105-01	• M 16x120	25 ks	316,00
1311 1339-01	• M 10x280	25 ks	346,00	1311 2118-01	M 16x130	Na dotaz	
1311 1355-01	• M 10x300	25 ks	372,00	1311 2121-01	• M 16x140	25 ks	374,00
1311 1452-01	• M 12x30	100 ks	91,55	1311 2134-01	• M 16x150	25 ks	386,00
1311 1465-01	• M 12x35	100 ks	92,55	1311 2147-01	• M 16x160	25 ks	418,00
1311 1478-01	• M 12x40	100 ks	83,35	1311 2150-01	M 16x170	Na dotaz	
1311 1481-01	• M 12x45	100 ks	87,40	1311 2163-01	• M 16x180	25 ks	446,00
1311 1494-01	• M 12x50	100 ks	91,20	1311 2189-01	• M 16x200	25 ks	471,00
1311 1504-01	• M 12x55	100 ks	95,45	1311 2202-01	• M 16x220	25 ks	550,00
1311 1517-01	• M 12x60	100 ks	98,70	1311 2228-01	• M 16x240	25 ks	593,00
1311 1520-01	• M 12x65	50 ks	114,00	1311 2244-01	• M 16x260	25 ks	641,00
1311 1533-01	• M 12x70	50 ks	105,00	1311 2260-01	M 16x280	Na dotaz	
1311 1546-01	• M 12x75	50 ks	123,00	1311 2286-01	• M 16x300	25 ks	723,00

Skupina rabatu 639
• = Skladové zboží

DIN 604 Mu

Zápustné šrouby s nose

se šestihřannou maticí
4.6

Senkschrauben mit Nase

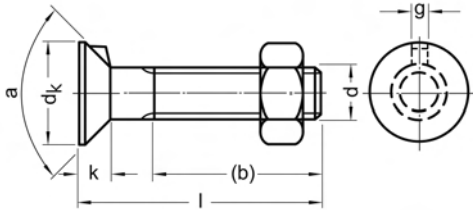

Rozměry v mm Techn. dodací podmínky podle ISO 4759-1 A

Závít d	M10	M12	M16
(b) pro ls125	26	30	38
d _k max	19,65	24,65	32,8
g max	3,2	3,6	4,2
k	5,5	7	9
a + 5 stupňů	90	90	90

l = jmenovitá délka

b) pro jmenovité délky nad 125 viz normový list

Cena za 100 ks

Obj. č	Rozměr	Bal.	Cena €	Obj. č	Rozměr	Bal.	Cena €
1318 0467	• M 10x25	200 ks	75,90	1318 0878	• M 12x80	50 ks	314,00
1318 0470	• M 10x30	200 ks	76,50	1318 0881	• M 12x90	50 ks	319,00
1318 0483	• M 10x35	100 ks	79,30	1318 0894	• M 12x100	50 ks	329,00
1318 0496	• M 10x40	100 ks	81,60	1318 0904	• M 12x110	50 ks	333,00
1318 0771	• M 12x30	100 ks	97,70	1318 0917	M 12x120	Na dotaz	
1318 0784	• M 12x35	100 ks	97,70	1318 0933	M 12x140	Na dotaz	
1318 0797	• M 12x40	100 ks	101,00	1318 1071	• M 16x40	50 ks	192,00
1318 0807	• M 12x45	100 ks	103,00	1318 1084	• M 16x45	50 ks	192,00
1318 0810	• M 12x50	100 ks	107,00	1318 1097	• M 16x50	50 ks	195,00
1318 0836	• M 12x60	100 ks	112,00	1318 1107	• M 16x55	50 ks	208,00
1318 0852	M 12x70	Na dotaz		1318 1110	• M 16x60	50 ks	208,00

Skupina rabatu 640

• = Skladové zboží



DIN 605 Mu

Zápustné šrouby

s vysokým čtyřhranným osazením,
se šestihrannou maticí
4.6

Senkschrauben

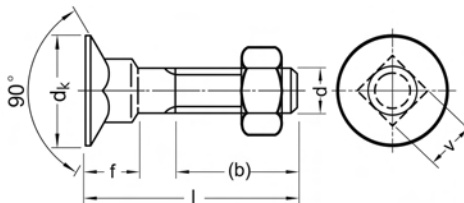

Rozměry v mm Techn. dodací podmínky podle ISO 4759-1 A

Závít d	M6	M8	M10	M12*)
(b)	18	22	26	30
d _k max	16,55	20,65	24,65	28
f max	7,45	9,45	11,55	14
v max	6,48	8,58	10,58	12

l = jmenovitá délka

*) není obsaženo v normě

Cena za 100 ks

Obj. č	Rozměr	Bal.	Cena €	Obj. č	Rozměr	Bal.	Cena €
1324 0116	M 6x30	Na dotaz		1324 0501	M 10x30	Na dotaz	
1324 0129	• M 6x35	200 ks	79,20	1324 0514	M 10x35	Na dotaz	
1324 0132	M 6x40	Na dotaz		1324 0527	M 10x40	Na dotaz	
1324 0145	• M 6x45	200 ks	81,30	1324 0530	M 10x45	Na dotaz	
1324 0158	• M 6x50	200 ks	82,40	1324 0543	M 10x50	Na dotaz	
1324 0161	M 6x55	Na dotaz		1324 0556	M 10x55	Na dotaz	
1324 0174	M 6x60	Na dotaz		1324 0585	M 10x70	Na dotaz	
1324 0307	M 8x30	Na dotaz		1324 0608	M 10x80	Na dotaz	
1324 0310	M 8x35	Na dotaz		1324 0705	M 12x30	Na dotaz	
1324 0323	M 8x40	Na dotaz		1324 0718	M 12x35	Na dotaz	
1324 0336	M 8x45	Na dotaz		1324 0721	M 12x40	Na dotaz	
1324 0349	M 8x50	Na dotaz		1324 0734	M 12x45	Na dotaz	
1324 0352	M 8x55	Na dotaz		1324 0747	M 12x50	Na dotaz	
1324 0365	M 8x60	Na dotaz		1324 0750	M 12x55	Na dotaz	
1324 0378	M 8x65	Na dotaz		1324 0763	• M 12x60	100 ks	147,00
1324 0381	M 8x70	Na dotaz		1324 0789	M 12x70	Na dotaz	
1324 0404	M 8x80	Na dotaz		1324 0802	M 12x80	Na dotaz	

Skupina rabatu 640

• = Skladové zboží

DIN 609

Lícované šrouby se šestihrannou hlavou

s dlouhým závitovým čepem
Dřík ds broušený Lícování k6
8.8

Sechskant-Passschrauben

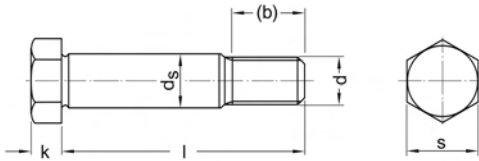

Rozměry v mm Techn. dodací podmínky podle ISO 4759-1 A, ≥M12 Třída výrobku B

Závit d	M8	M10	M12	M14	M16	M18	M20	M22	M24	M27
(b)	14,5	17,5	20,5	22	25	27,5	32,5	32,5 *)	36,5 *)	39,5 *)
d _s k6	9	11	13	15	17	19	21	23	25	28
k	5,3	6,4	7,5	8,8	10	11,5	14	14	15	17
s	13	17	19	22	24	27	32	32	36	41

l = jmenovitá délka

*) pro délky 50 < l ≤ 150

(b) pro délky l ≤ 50

Cena za 100 ks

Obj. č	Rozměr	Bal.	Cena €	Obj. č	Rozměr	Bal.	Cena €
0226 0301	• M 8x25	200 ks	368,00	0226 0987	• M 16x65	25 ks	683,00
0226 0314	• M 8x30	200 ks	384,00	0226 0990	• M 16x70	25 ks	714,00
0226 0327	• M 8x35	200 ks	394,00	0226 1009	• M 16x75	Na dotaz	
0226 0330	• M 8x40	100 ks	410,00	0226 1012	• M 16x80	25 ks	751,00
0226 0343	M 8x45	Na dotaz		0226 1025	M 16x90	Na dotaz	
0226 0356	M 8x50	Na dotaz		0226 1038	M 16x100	Na dotaz	
0226 0453	• M 10x30	200 ks	399,00	0226 1041	M 16x110	Na dotaz	
0226 0466	• M 10x35	100 ks	410,00	0226 1054	M 16x120	Na dotaz	
0226 0479	• M 10x40	100 ks	420,00	0226 1151	M 18x45	Na dotaz	
0226 0482	M 10x45	Na dotaz		0226 1164	M 18x50	Na dotaz	
0226 0495	M 10x50	Na dotaz		0226 1177	M 18x55	Na dotaz	
0226 0505	M 10x55	Na dotaz		0226 1180	M 18x60	Na dotaz	
0226 0518	• M 10x60	100 ks	468,00	0226 1193	M 18x65	Na dotaz	
0226 0615	• M 12x35	100 ks	457,00	0226 1203	M 18x70	Na dotaz	
0226 0628	• M 12x40	100 ks	478,00	0226 1216	M 18x75	Na dotaz	
0226 0631	• M 12x45	100 ks	499,00	0226 1229	M 18x80	Na dotaz	
0226 0644	• M 12x50	100 ks	531,00	0226 1232	M 18x90	Na dotaz	
0226 0657	M 12x55	Na dotaz		0226 1245	M 18x100	Na dotaz	
0226 0660	M 12x60	Na dotaz		0226 1258	M 18x110	Na dotaz	
0226 0767	M 14x35	Na dotaz		0226 1261	M 18x120	Na dotaz	
0226 0770	M 14x40	Na dotaz		0226 1371	M 20x45	Na dotaz	
0226 0783	M 14x45	Na dotaz		0226 1384	M 20x50	Na dotaz	
0226 0796	M 14x50	Na dotaz		0226 1397	M 20x55	Na dotaz	
0226 0806	M 14x55	Na dotaz		0226 1407	M 20x60	Na dotaz	
0226 0819	M 14x60	Na dotaz		0226 1410	• M 20x65	25 ks	1.107,00
0226 0822	M 14x65	Na dotaz		0226 1423	• M 20x70	25 ks	1.121,00
0226 0835	M 14x70	Na dotaz		0226 1436	M 20x75	Na dotaz	
0226 0932	M 16x40	Na dotaz		0226 1449	• M 20x80	25 ks	1.184,00
0226 0945	M 16x45	Na dotaz		0226 1452	M 20x85	Na dotaz	
0226 0958	• M 16x50	50 ks	626,00	0226 1465	• M 20x90	25 ks	1.261,00
0226 0961	• M 16x55	50 ks	647,00	0226 1478	M 20x95	Na dotaz	
0226 0974	• M 16x60	50 ks	662,00	0226 1481	M 20x100	Na dotaz	

Skupina rabatu 55%

• = Skladové zboží



Objednávejte také online v našem e-shopu <https://shop.schrauben-gross.com>

Další informace najdete na stránkách www.schrauben-gross.cz

DIN 609

Lícované šrouby se šestihrannou hlavou

s dlouhým závitovým čepem
Dřík d_s broušený Lícování k6
8.8

Sechskant-Passsschrauben

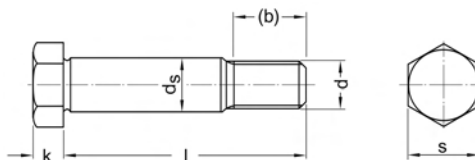

Cena za 100 ks

Obj. č	Rozměr	Bal.	Cena €
0226 1494	M 20x110	Na dotaz	
0226 1504	• M 20x120	25 ks	1.478,00
0226 1517	M 20x130	Na dotaz	
0226 1520	M 20x140	Na dotaz	
0226 1533	M 20x150	Na dotaz	
0226 1546	M 20x160	Na dotaz	
0226 1559	M 20x170	Na dotaz	
0226 1562	M 20x180	Na dotaz	
0226 1575	M 20x190	Na dotaz	
0226 1588	M 20x200	Na dotaz	
0226 1685	M 22x50	Na dotaz	
0226 1698	M 22x55	Na dotaz	
0226 1708	M 22x60	Na dotaz	
0226 1711	M 22x65	Na dotaz	
0226 1724	M 22x70	Na dotaz	
0226 1737	M 22x75	Na dotaz	
0226 1740	M 22x80	Na dotaz	
0226 1753	M 22x90	Na dotaz	
0226 1766	M 22x100	Na dotaz	
0226 1779	M 22x110	Na dotaz	
0226 1782	M 22x120	Na dotaz	
0226 1795	M 22x130	Na dotaz	
0226 1805	M 22x140	Na dotaz	
0226 1818	M 22x150	Na dotaz	
0226 1821	M 22x160	Na dotaz	
0226 1944	M 24x55	Na dotaz	
0226 1957	M 24x60	Na dotaz	
0226 1960	M 24x65	Na dotaz	
0226 1973	M 24x70	Na dotaz	
0226 1986	M 24x75	Na dotaz	
0226 1999	M 24x80	Na dotaz	

Obj. č	Rozměr	Bal.	Cena €
0226 2008	M 24x85	Na dotaz	
0226 2011	• M 24x90	25 ks	1.422,00
0226 2024	M 24x95	Na dotaz	
0226 2037	M 24x100	Na dotaz	
0226 2040	M 24x110	Na dotaz	
0226 2053	M 24x120	Na dotaz	
0226 2066	M 24x130	Na dotaz	
0226 2079	M 24x140	Na dotaz	
0226 2082	M 24x150	Na dotaz	
0226 2095	M 24x160	Na dotaz	
0226 2105	M 24x170	Na dotaz	
0226 2118	M 24x180	Na dotaz	
0226 2121	M 24x190	Na dotaz	
0226 2134	M 24x200	Na dotaz	
0226 2231	M 27x60	Na dotaz	
0226 2244	M 27x65	Na dotaz	
0226 2257	M 27x70	Na dotaz	
0226 2260	M 27x75	Na dotaz	
0226 2273	M 27x80	Na dotaz	
0226 2286	M 27x90	Na dotaz	
0226 2299	M 27x100	Na dotaz	
0226 2309	M 27x110	Na dotaz	
0226 2312	M 27x120	Na dotaz	
0226 2325	M 27x130	Na dotaz	
0226 2338	M 27x140	Na dotaz	
0226 2341	M 27x150	Na dotaz	
0226 2354	M 27x160	Na dotaz	
0226 2367	M 27x170	Na dotaz	
0226 2370	M 27x180	Na dotaz	
0226 2396	M 27x200	Na dotaz	

Skupina rabatu 555
• = Skladové zboží

DIN 610*)

Lícované šrouby se šestihrannou hlavou

s krátkým závitovým čepem
Dřík ds broušený Lícování k6
8.8

*) Zrušené normy

Sechskant-Passschrauben

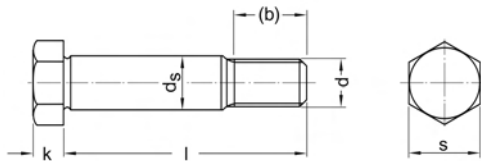

Rozměry v mm Techn. dodací podmínky podle ISO 4759-1 A, ≥M12 Třída výrobku B

Závit d	M8	M10	M12	M14	M16	M18	M20	M22	M24	M27
(b)	11,5	13,5	15,5	17	19	21,5	22,5	24,5	26,5	31,5 *)
ds, k6	9	11	13	15	17	19	21	23	25	28
k	5,3	6,4	7,5	8,8	10	11,5	12,5	14	15	17
s	13	17	19	22	24	27	30	32	36	41

l = jmenovitá délka

*) pro délky 50 < l ≤ 150

(b) pro délky l ≤ 50

Cena za 100 ks

Obj. č	Rozměr	Bal.	Cena €	Obj. č	Rozměr	Bal.	Cena €
0227 0304	• M 8x25	200 ks	368,00	0227 0964	M 16x55	Na dotaz	
0227 0317	• M 8x30	200 ks	384,00	0227 0977	M 16x60	Na dotaz	
0227 0320	M 8x35	Na dotaz		0227 0980	M 16x65	Na dotaz	
0227 0333	• M 8x40	200 ks	410,00	0227 0993	• M 16x70	25 ks	714,00
0227 0346	M 8x45	Na dotaz		0227 1002	M 16x75	Na dotaz	
0227 0359	M 8x50	Na dotaz		0227 1015	• M 16x80	25 ks	751,00
0227 0456	• M 10x30	200 ks	399,00	0227 1028	M 16x90	Na dotaz	
0227 0469	M 10x35	Na dotaz		0227 1031	M 16x100	Na dotaz	
0227 0472	M 10x40	Na dotaz		0227 1044	M 16x110	Na dotaz	
0227 0485	M 10x45	Na dotaz		0227 1057	M 16x120	Na dotaz	
0227 0498	M 10x50	Na dotaz		0227 1141	M 18x40	Na dotaz	
0227 0508	M 10x55	Na dotaz		0227 1154	M 18x45	Na dotaz	
0227 0511	M 10x60	Na dotaz		0227 1167	M 18x50	Na dotaz	
0227 0605	M 12x30	Na dotaz		0227 1170	M 18x55	Na dotaz	
0227 0618	• M 12x35	100 ks	457,00	0227 1183	M 18x60	Na dotaz	
0227 0621	• M 12x40	100 ks	478,00	0227 1196	M 18x65	Na dotaz	
0227 0634	• M 12x45	100 ks	499,00	0227 1206	M 18x70	Na dotaz	
0227 0647	• M 12x50	100 ks	531,00	0227 1219	M 18x75	Na dotaz	
0227 0650	M 12x55	Na dotaz		0227 1222	M 18x80	Na dotaz	
0227 0663	• M 12x60	100 ks	552,00	0227 1235	M 18x90	Na dotaz	
0227 0760	M 14x35	Na dotaz		0227 1248	M 18x100	Na dotaz	
0227 0773	M 14x40	Na dotaz		0227 1251	M 18x110	Na dotaz	
0227 0786	M 14x45	Na dotaz		0227 1264	M 18x120	Na dotaz	
0227 0799	M 14x50	Na dotaz		0227 1361	M 20x40	Na dotaz	
0227 0809	• M 14x55	50 ks	584,00	0227 1374	M 20x45	Na dotaz	
0227 0812	M 14x60	Na dotaz		0227 1387	M 20x50	Na dotaz	
0227 0825	M 14x65	Na dotaz		0227 1390	M 20x55	Na dotaz	
0227 0838	M 14x70	Na dotaz		0227 1400	M 20x60	Na dotaz	
0227 0922	M 16x35	Na dotaz		0227 1413	M 20x65	Na dotaz	
0227 0935	M 16x40	Na dotaz		0227 1426	M 20x70	Na dotaz	
0227 0948	M 16x45	Na dotaz		0227 1439	M 20x75	Na dotaz	
0227 0951	• M 16x50	50 ks	626,00	0227 1442	M 20x80	Na dotaz	

Skupina rabatu 55%

• = Skladové zboží



Objednávejte také online v našem e-shopu <https://shop.schrauben-gross.com>

Další informace najdete na stránkách www.schrauben-gross.cz

DIN 610*)

Lícované šrouby se šestihrannou hlavou

s krátkým závitovým čepem
Dřík d_s broušený Lícování k6
8.8

*) Zrušené normy

Sechskant-Passsschrauben

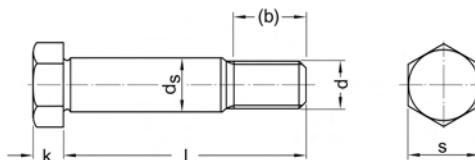

Cena za 100 ks

Obj. č	Rozměr	Bal.	Cena €	Obj. č	Rozměr	Bal.	Cena €
0227 1455	M 20x85	Na dotaz		0227 1989	M 24x75	Na dotaz	
0227 1468	M 20x90	Na dotaz		0227 1992	M 24x80	Na dotaz	
0227 1471	M 20x95	Na dotaz		0227 2001	M 24x85	Na dotaz	
0227 1484	M 20x100	Na dotaz		0227 2014	M 24x90	Na dotaz	
0227 1497	M 20x110	Na dotaz		0227 2027	M 24x95	Na dotaz	
0227 1507	M 20x120	Na dotaz		0227 2030	M 24x100	Na dotaz	
0227 1510	M 20x130	Na dotaz		0227 2043	M 24x110	Na dotaz	
0227 1523	M 20x140	Na dotaz		0227 2056	M 24x120	Na dotaz	
0227 1536	M 20x150	Na dotaz		0227 2069	M 24x130	Na dotaz	
0227 1549	M 20x160	Na dotaz		0227 2072	M 24x140	Na dotaz	
0227 1552	M 20x170	Na dotaz		0227 2085	M 24x150	Na dotaz	
0227 1565	M 20x180	Na dotaz		0227 2098	M 24x160	Na dotaz	
0227 1578	M 20x190	Na dotaz		0227 2108	M 24x170	Na dotaz	
0227 1581	M 20x200	Na dotaz		0227 2111	M 24x180	Na dotaz	
0227 1675	M 22x45	Na dotaz		0227 2124	M 24x190	Na dotaz	
0227 1688	M 22x50	Na dotaz		0227 2137	M 24x200	Na dotaz	
0227 1691	M 22x55	Na dotaz		0227 2234	M 27x60	Na dotaz	
0227 1701	M 22x60	Na dotaz		0227 2247	M 27x65	Na dotaz	
0227 1714	M 22x65	Na dotaz		0227 2250	M 27x70	Na dotaz	
0227 1727	M 22x70	Na dotaz		0227 2263	M 27x75	Na dotaz	
0227 1730	M 22x75	Na dotaz		0227 2276	M 27x80	Na dotaz	
0227 1743	M 22x80	Na dotaz		0227 2289	M 27x90	Na dotaz	
0227 1756	M 22x90	Na dotaz		0227 2292	M 27x100	Na dotaz	
0227 1769	M 22x100	Na dotaz		0227 2302	M 27x110	Na dotaz	
0227 1772	M 22x110	Na dotaz		0227 2315	M 27x120	Na dotaz	
0227 1785	M 22x120	Na dotaz		0227 2328	M 27x130	Na dotaz	
0227 1934	M 24x50	Na dotaz		0227 2331	M 27x140	Na dotaz	
0227 1947	M 24x55	Na dotaz		0227 2344	M 27x150	Na dotaz	
0227 1950	M 24x60	Na dotaz		0227 2357	M 27x160	Na dotaz	
0227 1963	M 24x65	Na dotaz		0227 2360	M 27x170	Na dotaz	
0227 1976	M 24x70	Na dotaz		0227 2373	M 27x180	Na dotaz	

Skupina rabatu 555
• = Skladové zboží

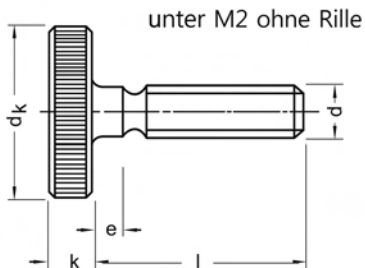

DIN 653

Šrouby s rýhovanou hlavou

nízký tvar
5.8

Rändelschrauben

Rozměry v mm Techn. dodací podmínky podle ISO 4759-1 A

Závít d	M3	M4	M5	M6	M8	M10
d_k	12	16	20	24	30	36
e	2	3	3	4	5	6
k	2,5	3,5	4	5	6	8

l = jmenovitá délka

Cena za 100 ks

Obj. č	Rozměr	Bal.	Cena €
0449 0137	• M 3x4	100 ks	24,50
0449 0179	• M 3x10	100 ks	29,90
0449 0205	• M 3x16	100 ks	35,20
0449 0221	M 3x20	Na dotaz	
0449 0289	• M 4x8	100 ks	38,60
0449 0292	• M 4x10	100 ks	42,90
0449 0302	• M 4x12	100 ks	45,60
0449 0331	• M 4x16	100 ks	54,20
0449 0344	• M 4x20	100 ks	58,60
0449 0357	• M 4x25	100 ks	72,70
0449 0412	M 5x8	Na dotaz	
0449 0425	• M 5x10	100 ks	59,10
0449 0438	• M 5x12	100 ks	62,90
0449 0467	• M 5x16	100 ks	74,30
0449 0470	• M 5x20	100 ks	84,10
0449 0483	• M 5x25	100 ks	97,10

Obj. č	Rozměr	Bal.	Cena €
0449 0593	• M 6x12	100 ks	79,70
0449 0629	• M 6x16	100 ks	97,60
0449 0645	• M 6x20	100 ks	112,00
0449 0658	• M 6x25	100 ks	131,00
0449 0661	• M 6x30	100 ks	147,00
0449 0687	M 6x40	Na dotaz	
0449 0755	M 8x16	Na dotaz	
0449 0768	• M 8x20	50 ks	164,00
0449 0771	• M 8x25	50 ks	187,00
0449 0784	• M 8x30	50 ks	218,00
0449 0797	M 8x35	Na dotaz	
0449 0807	M 8x40	Na dotaz	
0449 0865	M 10x20	Na dotaz	
0449 0878	M 10x30	Na dotaz	
0449 0881	• M 10x35	25 ks	321,00
0449 0894	M 10x40	Na dotaz	

Skupina rabatu 580

• = Skladové zboží



DIN 660

Nýt s půlkulovou hlavou

Ocel

Halbrundniete

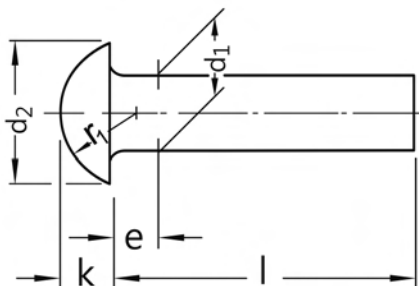

Rozměry v mm Techn. dodací podmínky podle DIN 101

d ₁	2	2,5	3	4	5	6	8
d ₂	3,5	4,4	5,2	7	8,8	10,5	14
e	1	1,25	1,5	2	2,5	3	4
k	1,2	1,5	1,8	2,4	3	3,6	4,8
r ₁ ≈	1,9	2,4	2,8	3,8	4,6	5,7	7,5

l = jmenovitá délka

Cena za 100 ks

Obj. č	Rozměr	Bal.	Cena €	Obj. č	Rozměr	Bal.	Cena €
1508 0293	2x4	Na dotaz		1508 1027	5x8	Na dotaz	
1508 0303	2x5	Na dotaz		1508 1030	5x10	Na dotaz	
1508 0316	• 2x6	1.000 ks	0,85	1508 1043	• 5x12	1.000 ks	2,20
1508 0329	• 2x8	10.000 ks	0,90	1508 1056	• 5x16	1.000 ks	2,75
1508 0332	• 2x10	1.000 ks	0,95	1508 1072	• 5x20	500 ks	3,40
1508 0345	• 2x12	1.000 ks	1,00	1508 1098	5x25	Na dotaz	
1508 0358	• 2x16	1.000 ks	1,10	1508 1111	• 5x30	500 ks	4,50
1508 0442	• 2,5x6	1.000 ks	0,90	1508 1124	• 5x35	250 ks	4,90
1508 0455	• 2,5x8	1.000 ks	0,95	1508 1137	• 5x40	250 ks	5,35
1508 0468	2,5x10	Na dotaz		1508 1140	5x45	Na dotaz	
1508 0471	2,5x12	Na dotaz		1508 1153	• 5x50	250 ks	6,20
1508 0484	2,5x16	Na dotaz		1508 1179	• 5x60	100 ks	7,15
1508 0507	2,5x20	Na dotaz		1508 1263	• 6x10	500 ks	3,90
1508 0549	• 3x4	1.000 ks	0,85	1508 1276	• 6x12	500 ks	4,10
1508 0552	• 3x5	1.000 ks	0,85	1508 1289	• 6x16	500 ks	4,50
1508 0565	• 3x6	1.000 ks	0,90	1508 1302	• 6x20	500 ks	4,95
1508 0578	• 3x8	1.000 ks	1,00	1508 1328	• 6x25	250 ks	5,40
1508 0581	• 3x10	1.000 ks	1,05	1508 1344	• 6x30	250 ks	5,95
1508 0594	• 3x12	1.000 ks	1,15	1508 1357	6x35	Na dotaz	
1508 0604	• 3x16	1.000 ks	1,25	1508 1360	• 6x40	250 ks	6,95
1508 0620	3x20	Na dotaz		1508 1373	• 6x45	250 ks	7,60
1508 0646	• 3x25	1.000 ks	2,25	1508 1386	• 6x50	250 ks	8,15
1508 0662	• 3x30	1.000 ks	2,55	1508 1409	• 6x60	100 ks	9,25
1508 0772	• 4x6	1.000 ks	1,25	1508 1739	• 8x10	250 ks	5,65
1508 0785	• 4x8	1.000 ks	1,35	1508 1742	• 8x12	250 ks	6,00
1508 0798	• 4x10	1.000 ks	1,50	1508 1755	• 8x16	250 ks	6,80
1508 0808	• 4x12	1.000 ks	1,65	1508 1771	• 8x20	250 ks	7,45
1508 0811	• 4x16	1.000 ks	1,95	1508 1797	• 8x25	250 ks	8,35
1508 0837	• 4x20	1.000 ks	2,25	1508 1810	• 8x30	250 ks	9,30
1508 0853	• 4x25	500 ks	3,00	1508 1823	• 8x35	100 ks	10,20
1508 0879	• 4x30	500 ks	3,45	1508 1836	• 8x40	100 ks	11,20
1508 0895	4x40	Na dotaz		1508 1849	8x45	Na dotaz	
1508 0918	• 4x50	250 ks	5,00	1508 1852	• 8x50	100 ks	18,90

Skupina rabatu 643

• = Skladové zboží

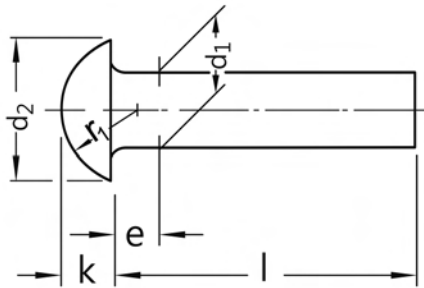

DIN 660

Nýt s půlkulovou hlavou

Ocel

Halbrundniete

Cena za 100 ks

Obj. č	Rozměr	Bal.	Cena €
1508 1878	• 8x60	100 ks	20,60

Skupina rabatu 643
• = Skladové zboží

Ocel

DIN 661

Nýt zápusťný

Ocel

Senkniete

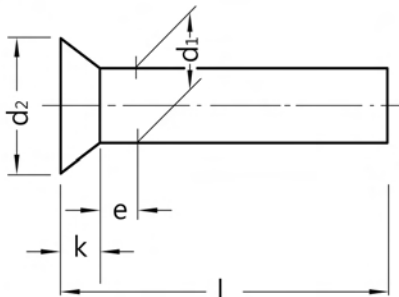

Rozměry v mm Techn. dodací podmínky podle DIN 101

d ₁	2	2,5	3	4	5	6	8
d ₂	3,5	4,4	5,2	7	8,8	10,5	14
e	1	1,25	1,5	2	2,5	3	4
k	1	1,2	1,4	2	2,5	3	4

l = jmenovitá délka

Cena za 100 ks

Obj. č	Rozměr	Bal.	Cena €	Obj. č	Rozměr	Bal.	Cena €
1521 0157	2x5	Na dotaz		1521 0636	5x8	Na dotaz	
1521 0160	2x6	Na dotaz		1521 0649	5x10	Na dotaz	
1521 0173	• 2x8	1.000 ks	0,90	1521 0652	• 5x12	1.000 ks	2,20
1521 0186	2x10	Na dotaz		1521 0665	• 5x16	1.000 ks	2,75
1521 0199	2x12	Na dotaz		1521 0681	• 5x20	500 ks	3,40
1521 0209	2x16	Na dotaz		1521 0704	5x25	Na dotaz	
1521 0212	• 2,5x6	1.000 ks	0,90	1521 0720	5x30	Na dotaz	
1521 0225	• 2,5x8	1.000 ks	0,95	1521 0733	5x35	Na dotaz	
1521 0238	• 2,5x10	1.000 ks	1,00	1521 0746	5x40	Na dotaz	
1521 0241	• 2,5x12	1.000 ks	1,10	1521 0775	• 5x60	250 ks	7,15
1521 0254	2,5x16	Na dotaz		1521 0827	6x10	Na dotaz	
1521 0296	• 3x6	1.000 ks	0,90	1521 0830	6x12	Na dotaz	
1521 0306	3x8	Na dotaz		1521 0843	• 6x16	500 ks	4,50
1521 0319	• 3x10	1.000 ks	1,05	1521 0856	6x18	Na dotaz	
1521 0322	• 3x12	1.000 ks	1,10	1521 0869	• 6x20	500 ks	4,95
1521 0335	3x16	Na dotaz		1521 0885	6x25	Na dotaz	
1521 0351	• 3x20	1.000 ks	1,35	1521 0908	6x30	Na dotaz	
1521 0377	3x25	Na dotaz		1521 0911	• 6x35	250 ks	6,40
1521 0445	• 4x6	1.000 ks	1,20	1521 0924	6x40	Na dotaz	
1521 0458	• 4x8	1.000 ks	1,35	1521 0937	6x45	Na dotaz	
1521 0461	• 4x10	1.000 ks	1,50	1521 0940	6x50	Na dotaz	
1521 0474	• 4x12	1.000 ks	1,65	1521 1020	8x16	Na dotaz	
1521 0487	• 4x16	1.000 ks	1,95	1521 1046	8x20	Na dotaz	
1521 0513	• 4x20	1.000 ks	2,25	1521 1062	• 8x25	250 ks	8,35
1521 0539	4x25	Na dotaz		1521 1088	8x30	Na dotaz	
1521 0555	4x30	Na dotaz		1521 1091	8x35	Na dotaz	
1521 0568	4x35	Na dotaz		1521 1101	• 8x40	100 ks	11,10
1521 0571	4x40	Na dotaz		1521 1114	8x50	Na dotaz	
1521 0584	4x45	Na dotaz		1521 1130	• 8x60	100 ks	20,70

Skupina rabatu 643

• = Skladové zboží

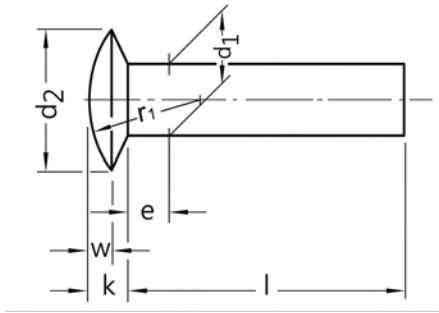

DIN 662

Nýt s čokkovitou hlavou

Ocel

Linsenniete

Rozměry v mm Techn. dodací podmínky podle DIN 101

d_1	2	2,5	3	4	5	6
d_2	4	5	6	8	10	12
e	1	1,25	1,5	2	2,5	3
$k \approx$	1	1,2	1,5	2,1	2,5	3
$r_1 \approx$	3,3	4,2	5	6,5	8,2	10
$w \approx$	0,7	0,8	1	1,4	1,7	2

l = jmenovitá délka

Cena za 100 ks

Obj. č	Rozměr	Bal.	Cena €
1514 0557	• 2x4	2.000 ks	0,90
1514 0609	2,5x5	Na dotaz	
1514 0612	2,5x6	Na dotaz	
1514 0654	3x6	Na dotaz	
1514 0667	• 3x8	1.000 ks	1,10
1514 0719	3,5x8	Na dotaz	
1514 0722	3,5x10	Na dotaz	

Obj. č	Rozměr	Bal.	Cena €
1514 0751	• 4x8	1.000 ks	1,50
1514 0777	4x12	Na dotaz	
1514 0816	• 5x12	500 ks	2,45
1514 0832	5x16	Na dotaz	
1514 0874	6x16	Na dotaz	
1514 0890	6x20	Na dotaz	

Skupina rabatu 643

• = Skladové zboží



DIN 705*) A

Seřizovací kroužky

Ocel

Tvar A se závitovým kolíkem

*) Zrušené normy

Stellringe

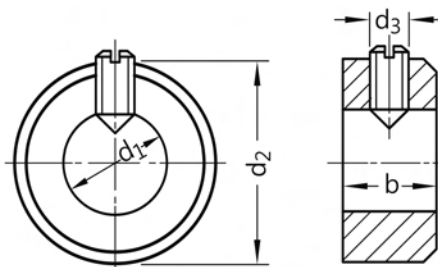

Rozměry v mm

d ₁	4	5	6	8	10	12	14	15	16
b	5	6	8	8	10	12	12	12	12
d ₂	8	10	12	16	20	22	25	25	28
d ₃	M2,5	M3	M4	M4	M5	M6	M6	M6	M6

d ₁	18	20	22	24	25	26	28	30	32
b	14	14	14	16	16	16	16	16	16
d ₂	32	32	36	40	40	40	45	45	50
d ₃	M6	M6	M6	M8	M8	M8	M8	M8	M8

d ₁	35	38*)	40	45	50	55	60	70	80
b	16	16	18	18	18	18	20	20	22
d ₂	56	56	63	70	80	80	90	100	110
d ₃	M8	M8	M10	M10	M10	M10	M10	M10	M12

*) není obsaženo v normě

Cena za 100 ks

Obj. č	Rozměr	Bal.	Cena €
0625 0058	• A 4	100 ks	39,40
0625 0061	• A 5	100 ks	39,70
0625 0087	• A 6	100 ks	40,80
0625 0100	• A 8	100 ks	48,20
0625 0126	• A 10	100 ks	62,70
0625 0142	• A 12	100 ks	73,60
0625 0155	• A 14	100 ks	83,00
0625 0168	• A 15	100 ks	83,00
0625 0171	• A 16	50 ks	88,40
0625 0184	• A 18	50 ks	111,00
0625 0197	• A 20	50 ks	111,00
0625 0207	• A 22	50 ks	132,00
0625 0210	• A 24	10 ks	171,00
0625 0223	• A 25	25 ks	171,00

Obj. č	Rozměr	Bal.	Cena €
0625 0236	• A 26	25 ks	168,00
0625 0249	• A 28	25 ks	207,00
0625 0252	• A 30	25 ks	207,00
0625 0265	• A 32	25 ks	291,00
0625 0281	• A 35	25 ks	332,00
0625 0294	A 38	Na dotaz	
0625 0317	• A 40	10 ks	482,00
0625 0333	• A 45	10 ks	571,00
0625 0359	• A 50	10 ks	723,00
0625 0375	• A 55	10 ks	723,00
0625 0401	• A 60	5 ks	1.123,00
0625 0443	• A 70	5 ks	1.387,00
0625 0472	• A 80	5 ks	1.874,00

Skupina rabatu 595

• = Skladové zboží

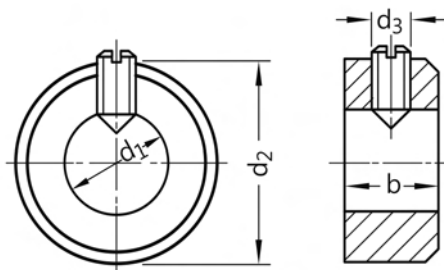

DIN 705*) A

Seřizovací kroužky

Ocel

pozinkováno

Tvar A se závitovým kolíčkem

*) Zrušené normy

Stellringe

Rozměry v mm

d₁	4	5	6	8	10	12	14	15	16
b	5	6	8	8	10	12	12	12	12
d ₂	8	10	12	16	20	22	25	25	28
d ₃	M2,5	M3	M4	M4	M5	M6	M6	M6	M6
d₁	18	20	22	24	25	26	28	30	32
b	14	14	14	16	16	16	16	16	16
d ₂	32	32	36	40	40	40	45	45	50
d ₃	M6	M6	M6	M8	M8	M8	M8	M8	M8
d₁	35	38*)	40	45	50	55	60	70	80
b	16	16	18	18	18	18	20	20	22
d ₂	56	56	63	70	80	80	90	100	110
d ₃	M8	M8	M10	M10	M10	M10	M10	M10	M12

*) není obsaženo v normě

Cena za 100 ks

Obj. č	Rozměr	Bal.	Cena €	Obj. č	Rozměr	Bal.	Cena €
0625 0058-01	• A 4	100 ks	40,00	0625 0184-01	• A 18	50 ks	132,00
0625 0061-01	• A 5	100 ks	40,70	0625 0197-01	• A 20	50 ks	130,00
0625 0087-01	• A 6	100 ks	42,70	0625 0207-01	• A 22	50 ks	156,00
0625 0100-01	• A 8	100 ks	51,60	0625 0210-01	• A 24	25 ks	207,00
0625 0126-01	• A 10	100 ks	69,30	0625 0223-01	• A 25	25 ks	206,00
0625 0142-01	• A 12	100 ks	82,50	0625 0236-01	A 26	Na dotaz	
0625 0155-01	• A 14	100 ks	94,30	0625 0252-01	• A 30	25 ks	263,00
0625 0168-01	• A 15	100 ks	93,40	0625 0281-01	• A 35	25 ks	406,00
0625 0171-01	• A 16	50 ks	102,00	0625 0317-01	• A 40	10 ks	577,00

Skupina rabatu 595

• = Skladové zboží



DIN 705*) B

Seřizovací kroužky

Ocel

Tvar B s vrtáním

*) Zrušené normy

Stellringe

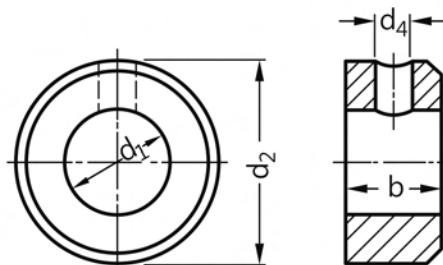

Rozměry v mm

d ₁	6	8	10	12	14	15	16	18	20	22	25	30
b	8	8	10	12	12	12	12	14	14	14	16	16
d ₂	12	16	20	22	25	25	28	32	32	36	40	45
d ₄	1,5	2	3	4	4	4	4	5	5	5	6	6

Cena za 100 ks

Obj. č	Rozměr	Bal.	Cena €	Obj. č	Rozměr	Bal.	Cena €
0626 0064	• B 6	100 ks	30,10	0626 0158	• B 16	50 ks	81,40
0626 0080	B 8	Na dotaz		0626 0161	B 18	Na dotaz	
0626 0103	• B 10	100 ks	54,50	0626 0174	• B 20	50 ks	101,00
0626 0129	• B 12	100 ks	66,00	0626 0187	• B 22	50 ks	123,00
0626 0132	• B 14	100 ks	74,10	0626 0200	• B 25	25 ks	156,00
0626 0145	• B 15	100 ks	74,10	0626 0239	• B 30	25 ks	191,00

Skupina rabatu 595

• = Skladové zboží

DIN 787

Šrouby pro T drážky

8.8

Schrauben für T-Nuten

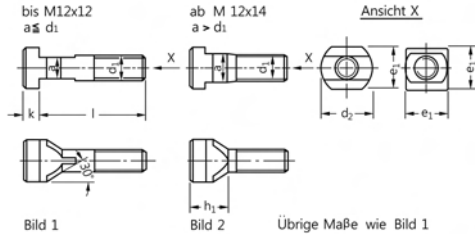

Rozměry v mm Techn. dodací podmínky podle ISO 4759-1 A

Závět d	M6	M8	M10	M12	M12
a	6	8	10	12	14
d ₂	12	16	20	25	28
e ₁	10	13	15	18	22
h ₁	8	12	14	16	20
k	4	6	6	7	8

Závět d	M16	M16	M20	M20	M24
a	16	18	20	22	28
d ₂	32	36	40	45	56
e ₁	25	28	32	35	44
h ₁	22	24	27	32	41
k	9	10	12	14	18

l = jmenovitá délka

Cena za 100 ks

Obj. č	Rozměr	Bal.	Cena €	Obj. č	Rozměr	Bal.	Cena €
0420 1025	6 M6x25	Na dotaz		0420 1614	14 M12x160	Na dotaz	
0420 1148	8 M8x25	Na dotaz		0420 1711	16 M16x50	Na dotaz	
0420 1151	• 8 M8x32	50 ks	466,00	0420 1724	• 16 M16x63	25 ks	874,00
0420 1164	8 M8x40	Na dotaz		0420 1737	• 16 M16x80	25 ks	893,00
0420 1177	• 8 M8x50	25 ks	493,00	0420 1740	• 16 M16x100	25 ks	930,00
0420 1180	8 M8x63	Na dotaz		0420 1753	16 M16x125	Na dotaz	
0420 1193	8 M8x80	Na dotaz		0420 1766	• 16 M16x160	10 ks	1.181,00
0420 1203	8 M8x100	Na dotaz		0420 1863	18 M16x50	Na dotaz	
0420 1261	10 M10x32	Na dotaz		0420 1876	• 18 M16x63	25 ks	921,00
0420 1274	• 10 M10x40	25 ks	493,00	0420 1889	18 M16x80	Na dotaz	
0420 1287	• 10 M10x50	25 ks	531,00	0420 1902	18 M16x100	Na dotaz	
0420 1290	• 10 M10x63	25 ks	549,00	0420 1915	18 M16x125	Na dotaz	
0420 1300	10 M10x80	Na dotaz		0420 1915	18 M16x160	Na dotaz	
0420 1313	10 M10x100	Na dotaz		0420 2024	20 M20x80	Na dotaz	
0420 1397	• 12 M12x40	25 ks	605,00	0420 2037	20 M20x100	Na dotaz	
0420 1407	• 12 M12x50	25 ks	614,00	0420 2040	20 M20x125	Na dotaz	
0420 1410	• 12 M12x63	200 ks	661,00	0420 2053	20 M20x160	Na dotaz	
0420 1423	• 12 M12x80	25 ks	679,00	0420 2066	• 20 M20x200	1 ks	1.618,00
0420 1436	• 12 M12x100	25 ks	726,00	0420 2134	22 M20x80	Na dotaz	
0420 1449	• 12 M12x125	25 ks	763,00	0420 2147	22 M20x100	Na dotaz	
0420 1478	12 M12x200	Na dotaz		0420 2150	• 22 M20x125	10 ks	1.373,00
0420 1559	14 M12x40	Na dotaz		0420 2163	22 M20x160	Na dotaz	
0420 1562	• 14 M12x50	25 ks	651,00	0420 2231	• 28 M24x100	5 ks	1.794,00
0420 1575	• 14 M12x63	25 ks	697,00	0420 2244	28 M24x125	Na dotaz	
0420 1588	• 14 M12x80	25 ks	716,00	0420 2257	• 28 M24x160	1 ks	2.259,00
0420 1591	14 M12x100	Na dotaz		0420 2273	28 M24x200	Na dotaz	

Skupina rabatu 572
• = Skladové zboží



Objednávejte také online v našem e-shopu <https://shop.schrauben-gross.com>
Další informace najdete na stránkách www.schrauben-gross.cz

DIN 835

Závrtné šrouby

Závrtný koniec $\approx 2d$
5.8

Stiftschrauben

Gewinde am Einschraubende
SK 6 nach DIN 13 und 14 Beiblatt 14

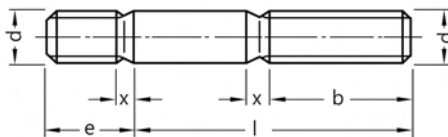

x nach DIN76

Rozměry v mm Techn. dodací podmínky podle ISO 4759-1 A

Závít d	M6	M8	M10	M12
b pro $l \leq 125$	18	22	26	30
b pro $l > 125$	24	28	32	36
b pro $l > 200$	-	-	45	49
b_n	12	16	20	24

l = jmenovitá délka

Cena za 100 ks

Obj. č	Rozměr	Bal.	Cena €	Obj. č	Rozměr	Bal.	Cena €
0452 0489	• M 6x16	500 ks	29,30	0452 0971	• M 10x30	200 ks	24,80
0452 0502	M 6x20	Na dotaz		0452 0984	M 10x35	Na dotaz	
0452 0528	M 6x25	Na dotaz		0452 0997	M 10x40	Na dotaz	
0452 0544	• M 6x30	500 ks	18,00	0452 1006	• M 10x45	100 ks	28,80
0452 0557	• M 6x35	200 ks	18,90	0452 1019	M 10x50	Na dotaz	
0452 0560	• M 6x40	200 ks	19,50	0452 1022	M 10x55	Na dotaz	
0452 0748	• M 8x20	200 ks	18,30	0452 1035	M 10x60	Na dotaz	
0452 0764	M 8x25	Na dotaz		0452 1048	M 10x65	Na dotaz	
0452 0777	• M 8x30	200 ks	20,50	0452 1213	M 12x25	Na dotaz	
0452 0780	M 8x35	Na dotaz		0452 1239	M 12x30	Na dotaz	
0452 0793	M 8x40	Na dotaz		0452 1242	• M 12x35	100 ks	39,20
0452 0803	M 8x45	Na dotaz		0452 1255	• M 12x40	100 ks	40,90
0452 0816	M 8x50	Na dotaz		0452 1268	M 12x45	Na dotaz	
0452 0845	M 8x65	Na dotaz		0452 1271	• M 12x50	100 ks	45,40
0452 0874	M 8x80	Na dotaz		0452 1284	• M 12x55	100 ks	49,60
0452 0900	M 8x100	Na dotaz		0452 1297	• M 12x60	100 ks	49,60
0452 9008	M 10x20	Na dotaz		0452 1310	M 12x70	Na dotaz	
0452 0968	M 10x25	Na dotaz		0452 1802	M 16x80	Na dotaz	

Skupina rabatu 582

• = Skladové zboží

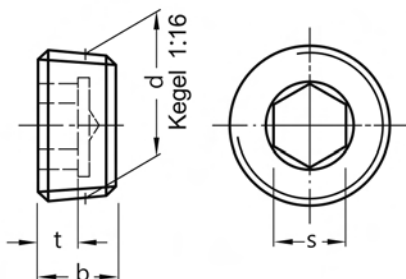

DIN 906

Zátky

s vnitřním šestihranem
Ocel
 Jemný závit, kuželovitý

Verschlusschrauben

Rozměry v mm Techn. dodací podmínky podle ISO 4759-1 B

Závit d	M8x1	M10x1	M12x1,5	M14x1,5	M16x1,5	M18x1,5	M20x1,5
b	8	8	10	10	10	10	10
s	4	5	6	7	8	8	10
t min	4	4	5	5	5	5	5

Závit d	M22x1,5	M24x1,5	M26x1,5	M30x1,5	M36x1,5	M42x1,5
b	10	12	12	12	15	18
s	10	12	12	17	19	22
t min	5	6	6	6	7,5	11,5

Cena za 100 ks

Obj. č	Rozměr	Bal.	Cena €
0424 9003	• M 8x1	100 ks	21,90
0424 0015	• M 10x1	100 ks	23,20
0424 0028	• M 12x1,5	100 ks	28,20
0424 0031	• M 14x1,5	100 ks	37,80
0424 0044	• M 16x1,5	100 ks	38,40
0424 0057	• M 18x1,5	100 ks	39,30
0424 0060	• M 20x1,5	100 ks	49,70

Obj. č	Rozměr	Bal.	Cena €
0424 0073	• M 22x1,5	100 ks	58,60
0424 0086	• M 24x1,5	100 ks	65,60
0424 0099	• M 26x1,5	100 ks	86,20
0424 0109	• M 30x1,5	50 ks	133,00
0424 0112	• M 36x1,5	50 ks	374,00
0424 0125	• M 42x1,5	25 ks	499,00

Skupina rabatu 578

• = Skladové zboží



DIN 906

Zátky

s vnitřním šestihranem
Ocel
pozinkováno
Jemný závit, kuželovitý

Verschlusschrauben

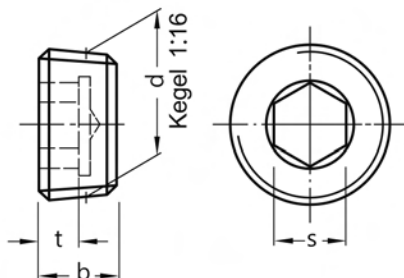

Rozměry v mm Techn. dodací podmínky podle ISO 4759-1 B

Závit d	M8x1	M10x1	M12x1,5	M14x1,5	M16x1,5	M18x1,5	M20x1,5
b	8	8	10	10	10	10	10
s	4	5	6	7	8	8	10
t min	4	4	5	5	5	5	5

Závit d	M22x1,5	M24x1,5	M26x1,5	M30x1,5	M36x1,5	M42x1,5
b	10	12	12	12	15	18
s	10	12	12	17	19	22
t min	5	6	6	6	7,5	11,5

Cena za 100 ks

Obj. č	Rozměr	Bal.	Cena €	Obj. č	Rozměr	Bal.	Cena €
0424 0002-01	• M 8x1	100 ks	22,50	0424 0057-01	• M 18x1,5	100 ks	43,30
0424 0015-01	• M 10x1	100 ks	24,20	0424 0060-01	• M 20x1,5	100 ks	56,40
0424 0028-01	• M 12x1,5	100 ks	29,90	0424 0073-01	• M 22x1,5	100 ks	66,70
0424 0031-01	• M 14x1,5	100 ks	40,00	0424 0086-01	• M 24x1,5	100 ks	77,00
0424 0044-01	• M 16x1,5	100 ks	41,40				

Skupina rabatu 578

• = Skladové zboží

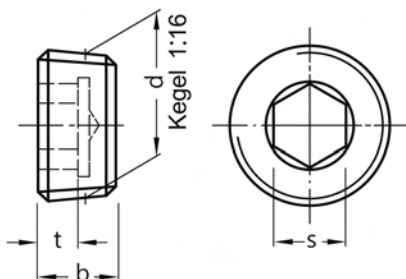

DIN 906

Zátky

s vnitřním šestihranem
Ocel
 Kužel. trubkový záv.

Verschlussschrauben

Rozměry v mm Techn. dodací podmínky podle ISO 4759-1 B

Závít d	R1/8"	R1/4"	R3/8"	R1/2"	R3/4"	R1"	R1 1/4"	R1 1/2"
b	8	10	10	10	12	12	18	20
s	5	7	8	10	12	17	22	24
t min	4	5	5	5	6	6	11,5	11,5

Cena za 100 ks

Obj. č	Rozměr	Bal.	Cena €	Obj. č	Rozměr	Bal.	Cena €
0425 0018	• R 1/8	100 ks	23,20	0425 0063	• R 3/4	100 ks	93,30
0425 0021	• R 1/4	100 ks	29,60	0425 0076	• R 1	50 ks	142,00
0425 0034	• R 3/8	100 ks	36,90	0425 0089	• R 1 1/4	25 ks	467,00
0425 0047	• R 1/2	100 ks	50,20	0425 0092	R 1 1/2	Na dotaz	

Skupina rabatu 578

• = Skladové zboží



DIN 906

Zátky

s vnitřním šestihranem
Ocel
pozinkováno
Kužel. trubkový záv.

Verschlusschrauben

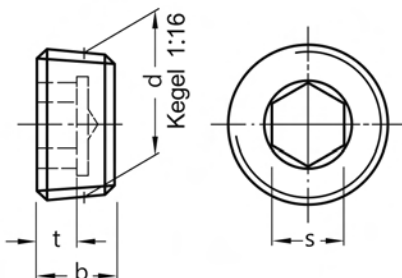

Rozměry v mm Techn. dodací podmínky podle ISO 4759-1 B

Závít d	R1/8"	R1/4"	R3/8"	R1/2"	R3/4"	R1"	R1 1/4"	R1 1/2"
b	8	10	10	10	12	12	18	20
s	5	7	8	10	12	17	22	24
t min	4	5	5	5	6	6	11,5	11,5

Cena za 100 ks

Obj. č	Rozměr	Bal.	Cena €	Obj. č	Rozměr	Bal.	Cena €
0425 0018-01	• R 1/8	100 ks	24,20	0425 0034-01	• R 3/8	100 ks	40,30
0425 0021-01	• R 1/4	100 ks	31,60	0425 0047-01	• R 1/2	100 ks	57,50

Skupina rabatu 578

• = Skladové zboží

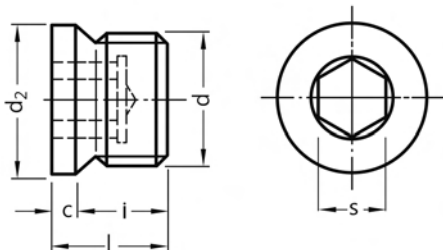

DIN 908

Zátky

s nákrůžkem a vnitřním šestihranem
Ocel
 Jemný válcový záv.

Verschlusschrauben

Rozměry v mm Techn. dodací podmínky podle ISO 4759-1 B

Závít d	M8x1	M10x1	M12x1,5	M14x1,5	M16x1,5	M18x1,5	M20x1,5	M22x1,5
c	3	3	3	3	3	4	4	4
d ₂	12	14	17	19	21	23	25	27
i	8	8	12	12	12	12	14	14
l =	11	11	15	15	15	16	18	18
s	4	5	6	6	8	8	10	10

Závít d	M24x1,5	M26x1,5	M30x1,5	M36x1,5	M38x1,5	M42x1,5	M48x1,5
c	4	4	4	5	5	5	5
d ₂	29	31	36	42	44	49	55
i	14	16	16	16	16	16	16
l =	18	20	20	21	21	21	21
s	12	12	17	19	19	22	24

Cena za 100 ks

Obj. č	Rozměr	Bal.	Cena €	Obj. č	Rozměr	Bal.	Cena €
0427 9002	• M 8x1	100 ks	29,00	0427 0085	• M 24x1,5	50 ks	127,00
0427 0014	• M 10x1	100 ks	29,60	0427 0098	• M 26x1,5	50 ks	152,00
0427 0027	• M 12x1,5	100 ks	40,50	0427 0108	• M 30x1,5	50 ks	183,00
0427 0030	• M 14x1,5	100 ks	46,70	0427 0111	• M 36x1,5	25 ks	341,00
0427 0043	• M 16x1,5	100 ks	51,20	0427 0124	• M 38x1,5	25 ks	467,00
0427 0056	• M 18x1,5	100 ks	64,50	0427 0137	• M 42x1,5	25 ks	492,00
0427 0069	• M 20x1,5	100 ks	72,10	0427 0140	• M 48x1,5	10 ks	613,00
0427 0072	• M 22x1,5	100 ks	91,60				

Skupina rabatu 578

• = Skladové zboží



DIN 908

Zátky

s nákrůžkem a vnitřním
šestihranem
Ocel
pozinkováno
Jemný válcový záv.

Verschlusschrauben

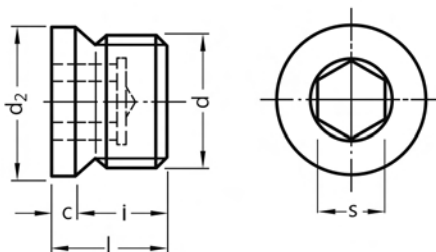

Rozměry v mm Techn. dodací podmínky podle ISO 4759-1 B

Závít d	M8x1	M10x1	M12x1,5	M14x1,5	M16x1,5	M18x1,5	M20x1,5	M22x1,5
c	3	3	3	3	3	4	4	4
d ₂	12	14	17	19	21	23	25	27
i	8	8	12	12	12	12	14	14
l =	11	11	15	15	15	16	18	18
s	4	5	6	6	8	8	10	10

Závít d	M24x1,5	M26x1,5	M30x1,5	M36x1,5	M38x1,5	M42x1,5	M48x1,5
c	4	4	4	5	5	5	5
d ₂	29	31	36	42	44	49	55
i	14	16	16	16	16	16	16
l =	18	20	20	21	21	21	21
s	12	12	17	19	19	22	24

Cena za 100 ks

Obj. č	Rozměr	Bal.	Cena €	Obj. č	Rozměr	Bal.	Cena €
0427 0001-01	• M 8x1	100 ks	30,40	0427 0056-01	• M 18x1,5	100 ks	72,10
0427 0014-01	• M 10x1	100 ks	31,40	0427 0069-01	• M 20x1,5	100 ks	85,70
0427 0027-01	• M 12x1,5	100 ks	43,70	0427 0072-01	• M 22x1,5	100 ks	109,00
0427 0030-01	• M 14x1,5	100 ks	51,20	0427 0085-01	• M 24x1,5	50 ks	147,00
0427 0043-01	• M 16x1,5	100 ks	56,40				

Skupina rabatu 578

• = Skladové zboží

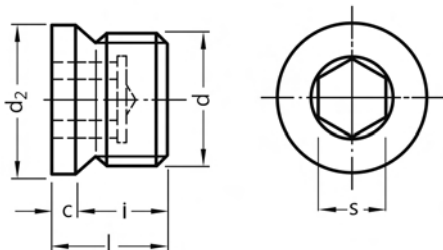

DIN 908

Zátky

s nákužkem a vnitřním šestihranem
Ocel
 Trubkový válcový záv.

Verschlussschrauben

Rozměry v mm Techn. dodací podmínky podle ISO 4759-1 B

Závít d	G1/8"A	G1/4"A	G3/8"A	G1/2"A	G3/4"A	G1"A	G1 1/4"A	G1 1/2"A	G2"A
c	3	3	3	4	4	5	5	5	5
d ₂	14	18	22	26	32	39	49	55	68
i	8	12	12	14	16	16	16	16	20
l =	11	15	15	18	20	21	21	21	25
s	5	6	8	10	12	17	22	24	32

Cena za 100 ks

Obj. č	Rozměr	Bal.	Cena €	Obj. č	Rozměr	Bal.	Cena €
0428 0017	• G 1/8	100 ks	31,20	0428 0091	• G 1 1/4	10 ks	499,00
0428 0020	• G 1/4	100 ks	47,90	0428 0062	• G 3/4	50 ks	143,00
0428 0033	• G 3/8	100 ks	58,00	0428 0075	• G 1	25 ks	216,00
0428 0101	• G 1 1/2	10 ks	656,00	0428 0114	• G 2	10 ks	981,00
0428 0046	• G 1/2	100 ks	84,10				

Skupina rabatu 578

• = Skladové zboží



DIN 908

Zátky

s nákrůžkem a vnitřním
šestihranem
Ocel
pozinkováno
Trubkový válcový záv.

Verschlusschrauben

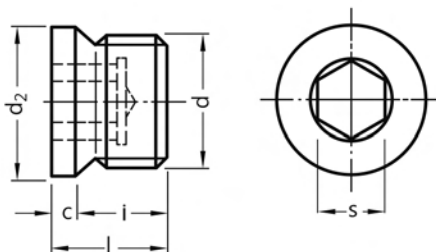

Rozměry v mm Techn. dodací podmínky podle ISO 4759-1 B

Závít d	G1/8"A	G1/4"A	G3/8"A	G1/2"A	G3/4"A	G1"A	G1 1/4"A	G1 1/2"A	G2"A
c	3	3	3	4	4	5	5	5	5
d ₂	14	18	22	26	32	39	49	55	68
i	8	12	12	14	16	16	16	16	20
l =	11	15	15	18	20	21	21	21	25
s	5	6	8	10	12	17	22	24	32

Cena za 100 ks

Obj. č	Rozměr	Bal.	Cena €	Obj. č	Rozměr	Bal.	Cena €
0428 0017-01	• G 1/8	100 ks	32,90	0428 0033-01	• G 3/8	100 ks	64,00
0428 0020-01	• G 1/4	100 ks	52,00	0428 0046-01	• G 1/2	100 ks	99,20

Skupina rabatu 578

• = Skladové zboží

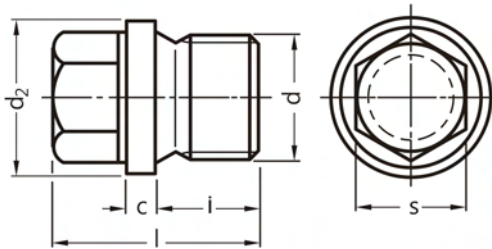

DIN 910

Zátky

s nákrůžkem a vnějším
šestihranem
Těžké provedení
Ocel
Jemný válcový záv.

Verschlussschrauben

Rozměry v mm Techn. dodací podmínky podle ISO 4759-1 B

Závít d	M10x1	M12x1,5	M14x1,5	M16x1,5	M18x1,5	M20x1,5
c	3	3	3	3	4	4
d ₂	14	17	19	21	23	25
i	8	12	12	12	12	14
l =	17	21	21	21	24	26
s	10	13	13	17	17	19

Závít d	M22x1,5	M24x1,5	M26x1,5	M30x1,5	M36x1,5
c	4	4	4	4	5
d ₂	27	29	31	36	42
i	14	14	16	16	16
l =	26	27	30	30	32
s	19	22	24	24	27

Cena za 100 ks

Obj. č	Rozměr	Bal.	Cena €	Obj. č	Rozměr	Bal.	Cena €
0430 0010	• M 10x1	100 ks	49,40	0430 0078	• M 22x1,5	50 ks	120,00
0430 0023	• M 12x1,5	100 ks	57,50	0430 0081	• M 24x1,5	25 ks	149,00
0430 0036	• M 14x1,5	100 ks	62,40	0430 0094	• M 26x1,5	25 ks	163,00
0430 0049	• M 16x1,5	100 ks	73,20	0430 0104	• M 30x1,5	25 ks	271,00
0430 0052	• M 18x1,5	100 ks	87,80	0430 0117	• M 36x1,5	25 ks	523,00
0430 0065	• M 20x1,5	50 ks	97,60				

Skupina rabatu 578

- = Skladové zboží



DIN 910

Zátky

s nákrůžkem a vnějším
šestihranem
Těžké provedení
Ocel
pozinkováno
Jemný válcový záv.

Verschlusschrauben

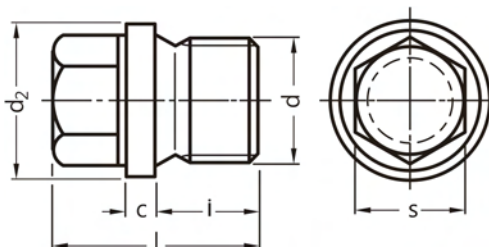

Rozměry v mm Techn. dodací podmínky podle ISO 4759-1 B

Závit d	M10x1	M12x1,5	M14x1,5	M16x1,5	M18x1,5	M20x1,5
c	3	3	3	3	4	4
d ₂	14	17	19	21	23	25
i	8	12	12	12	12	14
l ≈	17	21	21	21	24	26
s	10	13	13	17	17	19

Závit d	M22x1,5	M24x1,5	M26x1,5	M30x1,5	M36x1,5
c	4	4	4	4	5
d ₂	27	29	31	36	42
i	14	14	16	16	16
l ≈	26	27	30	30	32
s	19	22	24	24	27

Cena za 100 ks

Obj. č	Rozměr	Bal.	Cena €	Obj. č	Rozměr	Bal.	Cena €
0430 0010-01	• M 10x1	100 ks	52,70	0430 0052-01	• M 18x1,5	100 ks	102,00
0430 0023-01	• M 12x1,5	100 ks	62,90	0430 0065-01	• M 20x1,5	50 ks	122,00
0430 0036-01	• M 14x1,5	100 ks	69,40	0430 0078-01	• M 22x1,5	50 ks	147,00
0430 0049-01	• M 16x1,5	100 ks	83,00	0430 0081-01	• M 24x1,5	25 ks	183,00

Skupina rabatu 578

• = Skladové zboží

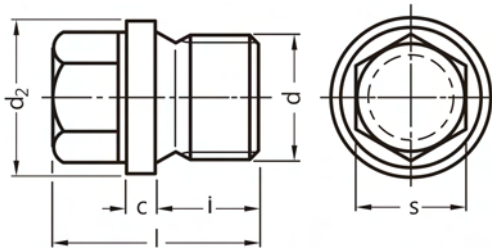

DIN 910

Zátky

s nákužkem a vnějším
šestihranem
Těžké provedení
Ocel
Trubkový válcový záv.

Verschlusschrauben

Rozměry v mm Techn. dodací podmínky podle ISO 4759-1 B

Závít d	G1/8"A	G1/4"A	G3/8"A	G1/2"A	G3/4"A	G1"A	G1 1/8"A	G1 1/4"A	G1 1/2"A	G2"A
c	3	3	3	4	4	5	5	5	5	5
d ₂	14	18	22	26	32	39	44	49	55	68
i	8	12	12	14	16	16	16	16	16	20
l _≐	17	21	21	26	30	32	32	33	33	40
s	10	13	17	19	24	27	27	30	30	36

Cena za 100 ks

Obj. č	Rozměr	Bal.	Cena €	Obj. č	Rozměr	Bal.	Cena €
0431 0013	• G 1/8	100 ks	49,40	0431 0084	• G 1	25 ks	248,00
0431 0026	• G 1/4	100 ks	57,50	0431 0097	• G 1 1/8	Na dotaz	
0431 0039	• G 3/8	100 ks	74,80	0431 0107	• G 1 1/4	10 ks	693,00
0431 0042	• G 1/2	50 ks	107,00	0431 0110	• G 1 1/2	10 ks	856,00
0431 0068	• G 3/4	25 ks	171,00	0431 0123	• G 2	5 ks	1.262,00

Skupina rabatu 578

• = Skladové zboží



DIN 910

Zátky

s nákrůžkem a vnějším
šestihranem
Těžké provedení
Ocel
pozinkováno
Trubkový válcový záv.

Verschlusschrauben

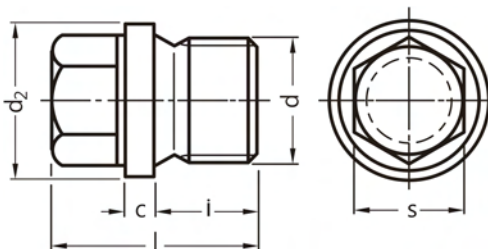

Rozměry v mm

Techn. dodací podmínky podle ISO 4759-1 B

Závít d	G1/8"A	G1/4"A	G3/8"A	G1/2"A	G3/4"A	G1"A	G1 1/8"A	G1 1/4"A	G1 1/2"A	G2"A
c	3	3	3	4	4	5	5	5	5	5
d ₂	14	18	22	26	32	39	44	49	55	68
i	8	12	12	14	16	16	16	16	16	20
l ≈	17	21	21	26	30	32	32	33	33	40
s	10	13	17	19	24	27	27	30	30	36

Cena za 100 ks

Obj. č	Rozměr	Bal.	Cena €	Obj. č	Rozměr	Bal.	Cena €
0431 0013-01	• G 1/8	100 ks	52,70	0431 0039-01	• G 3/8	100 ks	85,10
0431 0026-01	• G 1/4	100 ks	64,00	0431 0042-01	• G 1/2	50 ks	126,00

Skupina rabatu 578

• = Skladové zboží

DIN 912 / ISO 4762

Šrouby s válcovou hlavou a vnitřním šestihranem

8.8

Zylinderschrauben mit Innensechskant

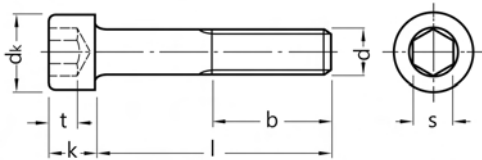

Rozměry v mm Techn. dodací podmínky podle ISO 4759-1 A

Závít d	M1,6	M2	M2,5	M3	M4	M5	M6	M8	M10	M12	M14
b	15	16	17	18	20	22	24	28	32	36	40
dk	3	3,8	4,5	5,5	7	8,5	10	13	16	18	21
k max	1,6	2	2,5	3	4	5	6	8	10	12	14
s	1,5	1,5	2	2,5	3	4	5	6	8	10	12
t min	0,7	1	1,1	1,3	2	2,5	3	4	5	6	7

Závít d	M16	M18	M20	M22	M24	M27	M30	M33	M36	M42	M48
b	44	48	52	56	60	66	72	78	84	96	108
dk	24	27	30	33	36	40	45	50	54	63	72
k max	16	18	20	22	24	27	30	33	36	42	48
s	14	14	17	17	19	19	22	24	27	32	36
t min	8	9	10	11	12	13,5	15,5	18	19	24	28

l = jmenovitá délka

Cena za 100 ks

Obj. č	Rozměr	Bal.	Cena €	Obj. č	Rozměr	Bal.	Cena €
0103 0503	• M 3x4	500 ks	21,70	0103 0794	• M 4x8	1.000 ks	5,70
0103 0529	• M 3x5	500 ks	14,70	0103 0804	• M 4x10	1.000 ks	8,00
0103 0532	• M 3x6	500 ks	7,25	0103 0817	• M 4x12	500 ks	4,40
0103 0545	• M 3x8	500 ks	5,30	0103 0820	• M 4x14	500 ks	9,10
0103 0558	• M 3x10	500 ks	4,65	0103 0846	• M 4x16	500 ks	4,30
0103 0561	• M 3x12	500 ks	4,80	0103 0859	• M 4x18	500 ks	4,55
0103 0574	• M 3x14	1.000 ks	11,40	0103 0862	• M 4x20	500 ks	4,65
0103 0590	• M 3x16	500 ks	4,90	0103 0875	• M 4x22	500 ks	9,40
0103 0600	• M 3x18	1.000 ks	5,00	0103 0888	• M 4x25	500 ks	5,20
0103 0613	• M 3x20	500 ks	5,05	0103 0891	• M 4x30	500 ks	5,65
0103 0626	• M 3x22	500 ks	11,40	0103 0901	• M 4x35	500 ks	6,80
0103 0639	• M 3x25	500 ks	5,90	0103 0914	• M 4x40	500 ks	7,90
0103 0642	• M 3x30	500 ks	6,60	0103 0927	• M 4x45	500 ks	12,45
0103 0655	• M 3x35	500 ks	17,75	0103 0930	• M 4x50	500 ks	13,60
0103 0668	• M 3x40	500 ks	18,70	0103 0943	• M 4x55	200 ks	15,75
0103 0671	• M 3x45	500 ks	39,20	0103 0956	• M 4x60	200 ks	20,05
0103 0684	• M 3x50	500 ks	51,70	0103 0969	• M 4x65	200 ks	31,00
0103 0697	• M 3x55	200 ks	73,45	0103 0972	• M 4x70	200 ks	31,00
0103 0707	• M 3x60	500 ks	78,10	0103 0998	• M 4x80	200 ks	47,25
0103 0710	• M 3x65	200 ks	135,00	0103 1007	• M 4x90	200 ks	168,00
0103 0723	• M 3x70	200 ks	135,00	0103 1010	• M 4x100	200 ks	188,00
0103 0749	• M 3x80	200 ks	158,00	0103 1023	• M 4x110	200 ks	323,00
0103 0778	• M 4x5	500 ks	14,70	0103 1036	• M 4x120	200 ks	357,00
0103 0781	• M 4x6	500 ks	17,15	0103 1081	• M 5x6	500 ks	10,95

Skupina rabatu 510

• = Skladové zboží



Objednávejte také online v našem e-shopu <https://shop.schrauben-gross.com>

Další informace najdete na stránkách www.schrauben-gross.cz

DIN 912 / ISO 4762**Šrouby s válcovou hlavou a vnitřním šestihranem**

8.8

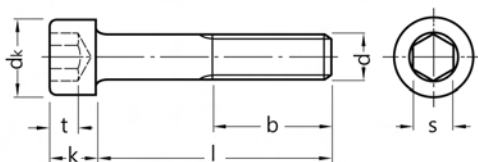
Zylinderschrauben mit
Innensechskant**Cena za 100 ks**

Obj. č	Rozměr	Bal.	Cena €	Obj. č	Rozměr	Bal.	Cena €
0103 1094	• M 5x8	500 ks	9,10	0103 1379	M 5x180	Na dotaz	
0103 1104	• M 5x10	500 ks	5,55	0103 9407	M 5x190	Na dotaz	
0103 1117	• M 5x12	500 ks	4,20	0103 1382	• M 5x200	200 ks	493,00
0103 1120	• M 5x14	500 ks	7,35	0103 1395	M 5x210	Na dotaz	
0103 1146	• M 5x16	500 ks	4,80	0103 9410	M 5x220	Na dotaz	
0103 1159	• M 5x18	500 ks	4,35	0103 1405	• M 6x6	500 ks	17,75
0103 1162	• M 5x20	500 ks	4,40	0103 1418	• M 6x8	500 ks	12,70
0103 1175	• M 5x22	500 ks	8,65	0103 1421	• M 6x10	500 ks	6,70
0103 1188	• M 5x25	500 ks	4,70	0103 1434	• M 6x12	500 ks	4,80
0103 1191	• M 5x30	500 ks	5,70	0103 1447	• M 6x14	500 ks	9,50
0103 1201	• M 5x35	200 ks	6,05	0103 1463	• M 6x16	500 ks	4,20
0103 1214	• M 5x40	200 ks	7,15	0103 1476	• M 6x18	500 ks	4,40
0103 1227	• M 5x45	200 ks	8,95	0103 1489	• M 6x20	500 ks	4,55
0103 1230	• M 5x50	200 ks	12,80	0103 1492	• M 6x22	500 ks	8,50
0103 1243	• M 5x55	200 ks	18,90	0103 1502	• M 6x25	500 ks	4,65
0103 1256	• M 5x60	200 ks	21,35	0103 1515	• M 6x30	500 ks	5,35
0103 1269	• M 5x65	200 ks	26,25	0103 1528	• M 6x35	200 ks	5,80
0103 1272	• M 5x70	200 ks	31,00	0103 1531	• M 6x40	200 ks	6,40
0103 9232	• M 5x75	200 ks	35,30	0103 1544	• M 6x45	200 ks	8,55
0103 1285	• M 5x80	200 ks	39,05	0103 1557	• M 6x50	200 ks	9,90
0103 9313	• M 5x85	200 ks	53,00	0103 1560	• M 6x55	200 ks	14,40
0103 1298	• M 5x90	200 ks	48,00	0103 1573	• M 6x60	200 ks	16,20
0103 9326	• M 5x95	200 ks	80,30	0103 1586	• M 6x65	200 ks	20,35
0103 1308	• M 5x100	200 ks	50,85	0103 1599	• M 6x70	200 ks	20,95
0103 9339	• M 5x105	100 ks	97,60	0103 1609	• M 6x75	200 ks	29,85
0103 1311	• M 5x110	200 ks	66,40	0103 1612	• M 6x80	200 ks	30,55
0103 9342	• M 5x115	200 ks	114,00	0103 1625	• M 6x85	100 ks	36,75
0103 1324	• M 5x120	200 ks	69,85	0103 1638	• M 6x90	100 ks	36,00
0103 9355	M 5x125	Na dotaz		0103 9287	• M 6x95	100 ks	41,85
0103 1337	• M 5x130	200 ks	180,00	0103 1641	• M 6x100	100 ks	42,20
0103 9368	M 5x135	Na dotaz		0103 9423	M 6x105	Na dotaz	
0103 1340	• M 5x140	200 ks	216,00	0103 1654	• M 6x110	100 ks	61,50
0103 9371	M 5x145	Na dotaz		0103 9436	• M 6x115	100 ks	120,00
0103 1353	• M 5x150	200 ks	332,00	0103 1667	• M 6x120	100 ks	71,45
0103 9384	M 5x155	Na dotaz		0103 9449	• M 6x125	100 ks	201,00
0103 1366	• M 5x160	200 ks	360,00	0103 1670	• M 6x130	100 ks	141,00
0103 9397	M 5x165	Na dotaz		0103 9452	• M 6x135	100 ks	266,00

Skupina rabatu 150
• = Skladové zboží

DIN 912 / ISO 4762**Šrouby s válcovou hlavou
a vnitřním šestihranem**

8.8

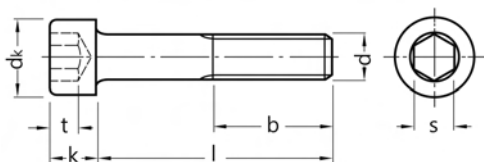
Zylinderschrauben mit
Innensechskant**Cena za 100 ks**

Obj. č	Rozměr	Bal.	Cena €
0103 1683	• M 6x140	100 ks	167,00
0103 9465	• M 6x145	100 ks	358,00
0103 1696	• M 6x150	100 ks	199,00
0103 9478	• M 6x155	Na dotaz	
0103 1706	• M 6x160	100 ks	366,00
0103 9481	• M 6x165	100 ks	597,00
0103 9494	• M 6x170	100 ks	414,00
0103 1722	• M 6x180	100 ks	414,00
0103 1735	• M 6x190	Na dotaz	
0103 1748	• M 6x200	100 ks	462,00
0103 1751	• M 6x210	Na dotaz	
0103 1764	• M 6x220	100 ks	867,00
0103 1777	• M 6x230	1 ks	1.030,00
0103 1780	• M 6x240	Na dotaz	
0103 1793	• M 6x250	Na dotaz	
0103 1803	• M 6x260	100 ks	1.030,00
0103 1816	• M 6x270	Na dotaz	
0103 1829	• M 6x280	Na dotaz	
0103 1832	• M 6x290	Na dotaz	
0103 1845	• M 6x300	Na dotaz	
0103 1861	• M 8x8	200 ks	23,65
0103 1874	• M 8x10	200 ks	10,55
0103 1887	• M 8x12	200 ks	11,80
0103 1890	• M 8x14	200 ks	13,55
0103 1913	• M 8x16	200 ks	6,80
0103 1926	• M 8x18	200 ks	7,25
0103 1939	• M 8x20	200 ks	6,90
0103 1942	• M 8x22	200 ks	13,10
0103 1955	• M 8x25	200 ks	7,50
0103 1968	• M 8x30	200 ks	7,85
0103 1971	• M 8x35	200 ks	8,60
0103 1984	• M 8x40	200 ks	9,75
0103 1997	• M 8x45	200 ks	10,05
0103 2006	• M 8x50	200 ks	11,20
0103 2019	• M 8x55	200 ks	13,20
0103 2022	• M 8x60	200 ks	15,75
0103 2035	• M 8x65	200 ks	21,95

Skupina rabatu 510
• = Skladové zboží

Obj. č	Rozměr	Bal.	Cena €
0103 2048	• M 8x70	200 ks	21,95
0103 2051	• M 8x75	200 ks	25,35
0103 2064	• M 8x80	200 ks	36,45
0103 2077	• M 8x85	100 ks	44,40
0103 2080	• M 8x90	100 ks	43,95
0103 9504	• M 8x95	100 ks	103,00
0103 2093	• M 8x100	100 ks	49,10
0103 9517	• M 8x105	100 ks	109,00
0103 2103	• M 8x110	100 ks	64,10
0103 9520	• M 8x115	100 ks	131,00
0103 2116	• M 8x120	100 ks	67,85
0103 9533	• M 8x125	100 ks	163,00
0103 2129	• M 8x130	100 ks	99,10
0103 9546	• M 8x135	Na dotaz	
0103 2132	• M 8x140	50 ks	99,50
0103 9559	• M 8x145	50 ks	325,00
0103 2145	• M 8x150	50 ks	185,00
0103 9562	• M 8x155	50 ks	358,00
0103 2158	• M 8x160	50 ks	205,00
0103 9575	• M 8x165	50 ks	445,00
0103 2161	• M 8x170	50 ks	271,00
0103 2174	• M 8x180	50 ks	264,00
0103 2187	• M 8x190	50 ks	353,00
0103 2190	• M 8x200	50 ks	280,00
0103 2200	• M 8x210	Na dotaz	
0103 2213	• M 8x220	50 ks	488,00
0103 2226	• M 8x230	50 ks	623,00
0103 2239	• M 8x240	50 ks	542,00
0103 2242	• M 8x250	Na dotaz	
0103 2255	• M 8x260	50 ks	596,00
0103 2268	• M 8x270	1 ks	759,00
0103 2271	• M 8x280	Na dotaz	
0103 2284	• M 8x290	1 ks	867,00
0103 2297	• M 8x300	Na dotaz	
0103 2352	• M 10x12	200 ks	40,05
0103 2365	• M 10x14	200 ks	33,00
0103 2381	• M 10x16	200 ks	20,00



DIN 912 / ISO 4762**Šrouby s válcovou hlavou a vnitřním šestihranem**

8.8

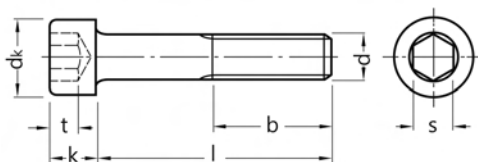
Zylinderschrauben mit
Innensechskant**Cena za 100 ks**

Obj. č	Rozměr	Bal.	Cena €	Obj. č	Rozměr	Bal.	Cena €
0103 2394	• M 10x18	200 ks	20,55	0103 2666	• M 10x220	25 ks	596,00
0103 2404	• M 10x20	200 ks	13,45	0103 9669	• M 10x230	25 ks	705,00
0103 2417	• M 10x22	200 ks	26,40	0103 2679	• M 10x240	25 ks	650,00
0103 2420	• M 10x25	200 ks	14,10	0103 9672	• M 10x250	25 ks	868,00
0103 2433	• M 10x30	200 ks	14,65	0103 2695	• M 10x260	25 ks	759,00
0103 2446	• M 10x35	100 ks	15,20	0103 9685	• M 10x270	1 ks	1.057,00
0103 2459	• M 10x40	100 ks	15,90	0103 2705	• M 10x280	25 ks	976,00
0103 2462	• M 10x45	100 ks	17,65	0103 9698	M 10x290	Na dotaz	
0103 2475	• M 10x50	100 ks	18,75	0103 2718	• M 10x300	25 ks	1.073,00
0103 2488	• M 10x55	100 ks	20,20	0103 2789	• M 12x14	100 ks	96,00
0103 2491	• M 10x60	100 ks	21,80	0103 2802	• M 12x16	100 ks	24,45
0103 2501	• M 10x65	100 ks	23,65	0103 2828	• M 12x20	200 ks	23,00
0103 2514	• M 10x70	100 ks	24,25	0103 2831	• M 12x22	100 ks	51,50
0103 2527	• M 10x75	100 ks	28,95	0103 2844	• M 12x25	100 ks	19,70
0103 2530	• M 10x80	100 ks	30,85	0103 2857	• M 12x30	100 ks	20,70
0103 2543	• M 10x85	100 ks	52,30	0103 2860	• M 12x35	100 ks	21,60
0103 2556	• M 10x90	100 ks	41,05	0103 2873	• M 12x40	100 ks	22,75
0103 9245	• M 10x95	100 ks	144,00	0103 2886	• M 12x45	100 ks	23,80
0103 2569	• M 10x100	100 ks	44,80	0103 2899	• M 12x50	100 ks	25,00
0103 9588	• M 10x105	50 ks	166,00	0103 2909	• M 12x55	100 ks	27,00
0103 2572	• M 10x110	50 ks	51,20	0103 2912	• M 12x60	100 ks	29,00
0103 9591	• M 10x115	50 ks	185,00	0103 2925	• M 12x65	50 ks	31,60
0103 2585	• M 10x120	50 ks	62,95	0103 2938	• M 12x70	50 ks	34,25
0103 9601	• M 10x125	50 ks	201,00	0103 2941	• M 12x75	50 ks	35,30
0103 2598	• M 10x130	50 ks	94,50	0103 2954	• M 12x80	50 ks	36,30
0103 9614	• M 10x135	50 ks	239,00	0103 2967	• M 12x85	50 ks	76,35
0103 2608	• M 10x140	50 ks	116,00	0103 2970	• M 12x90	50 ks	45,90
0103 9627	• M 10x145	50 ks	320,00	0103 9012	• M 12x95	50 ks	201,00
0103 2611	• M 10x150	50 ks	157,00	0103 2983	• M 12x100	50 ks	56,50
0103 9630	• M 10x155	50 ks	358,00	0103 9708	• M 12x105	50 ks	228,00
0103 2624	• M 10x160	50 ks	173,00	0103 2996	• M 12x110	50 ks	71,20
0103 9643	M 10x165	Na dotaz		0103 9711	• M 12x115	50 ks	266,00
0103 9656	• M 10x170	50 ks	326,00	0103 3005	• M 12x120	50 ks	76,50
0103 2637	• M 10x180	50 ks	242,00	0103 9724	• M 12x125	50 ks	299,00
0103 2640	• M 10x190	50 ks	379,00	0103 3018	• M 12x130	50 ks	110,00
0103 2653	• M 10x200	50 ks	264,00	0103 9737	• M 12x135	50 ks	326,00
0103 9216	• M 10x210	25 ks	651,00	0103 3021	• M 12x140	50 ks	130,00

Skupina rabatu 510
• = Skladové zboží

DIN 912 / ISO 4762**Šrouby s válcovou hlavou
a vnitřním šestihranem**

8.8

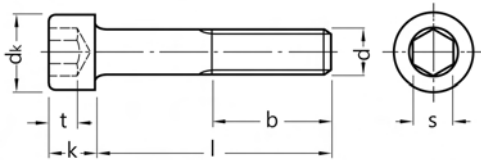
Zylinderschrauben mit
Innensechskant**Cena za 100 ks**

Obj. č	Rozměr	Bal.	Cena €
0103 9740	• M 12x145	50 ks	380,00
0103 3034	• M 12x150	50 ks	166,00
0103 9753	M 12x155	Na dotaz	
0103 3047	• M 12x160	50 ks	194,00
0103 3050	• M 12x170	25 ks	391,00
0103 3063	• M 12x180	25 ks	250,00
0103 9229	• M 12x190	25 ks	461,00
0103 3076	• M 12x200	25 ks	283,00
0103 3089	• M 12x210	25 ks	705,00
0103 3092	• M 12x220	25 ks	597,00
0103 3102	• M 12x230	25 ks	922,00
0103 3115	• M 12x240	25 ks	813,00
0103 3128	• M 12x250	25 ks	1.084,00
0103 3131	• M 12x260	50 ks	922,00
0103 3144	• M 12x270	25 ks	1.192,00
0103 3157	• M 12x280	25 ks	1.084,00
0103 3160	• M 12x290	25 ks	1.301,00
0103 3173	• M 12x300	25 ks	1.193,00
0103 3199	M 12x320	Na dotaz	
0103 3212	M 12x340	Na dotaz	
0103 3238	• M 12x360	25 ks	1.752,00
0103 3254	M 12x380	Na dotaz	
0103 3270	• M 12x400	25 ks	1.939,00
0103 3319	• M 14x20	100 ks	90,20
0103 3322	• M 14x25	100 ks	63,80
0103 3335	• M 14x30	100 ks	64,55
0103 3348	• M 14x35	100 ks	66,00
0103 3351	• M 14x40	100 ks	68,55
0103 3364	• M 14x45	50 ks	71,30
0103 3377	• M 14x50	50 ks	74,05
0103 3380	• M 14x55	50 ks	83,10
0103 3393	• M 14x60	50 ks	85,30
0103 3403	M 14x65	Na dotaz	
0103 3416	• M 14x70	50 ks	97,20
0103 3429	M 14x75	Na dotaz	
0103 3432	• M 14x80	50 ks	111,00
0103 3445	• M 14x90	50 ks	120,00

Skupina rabatu 510
• = Skladové zboží

Obj. č	Rozměr	Bal.	Cena €
0103 3458	• M 14x100	50 ks	146,00
0103 3461	• M 14x110	25 ks	176,00
0103 3474	• M 14x120	50 ks	193,00
0103 3487	M 14x130	Na dotaz	
0103 3490	• M 14x140	25 ks	230,00
0103 3500	• M 14x150	50 ks	297,00
0103 3513	• M 14x160	25 ks	310,00
0103 3539	M 14x180	Na dotaz	
0103 3555	• M 14x200	25 ks	433,00
0103 3571	• M 14x220	25 ks	522,00
0103 3597	M 14x240	Na dotaz	
0103 3610	M 14x260	Na dotaz	
0103 3636	• M 14x280	25 ks	696,00
0103 3652	• M 14x300	25 ks	805,00
0103 3694	• M 16x20	50 ks	102,00
0103 3704	• M 16x25	100 ks	74,20
0103 3717	• M 16x30	100 ks	43,10
0103 3720	• M 16x35	50 ks	45,95
0103 3733	• M 16x40	50 ks	47,80
0103 3746	• M 16x45	50 ks	49,70
0103 3759	• M 16x50	50 ks	52,50
0103 3762	• M 16x55	50 ks	55,20
0103 3775	• M 16x60	50 ks	60,95
0103 3788	• M 16x65	25 ks	65,60
0103 3791	• M 16x70	25 ks	70,30
0103 3801	• M 16x75	50 ks	74,20
0103 3814	• M 16x80	25 ks	78,25
0103 3827	• M 16x85	25 ks	166,00
0103 3830	• M 16x90	25 ks	90,90
0103 3843	• M 16x100	25 ks	99,55
0103 3856	• M 16x110	25 ks	158,00
0103 3869	• M 16x120	25 ks	167,00
0103 3872	• M 16x130	25 ks	177,00
0103 3885	• M 16x140	25 ks	237,00
0103 3898	• M 16x150	25 ks	272,00
0103 3908	• M 16x160	25 ks	281,00
0103 3911	• M 16x170	25 ks	651,00



DIN 912 / ISO 4762**Šrouby s válcovou hlavou a vnitřním šestihranem**

8.8

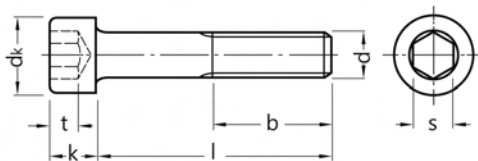
Zylinderschrauben mit
Innensechskant**Cena za 100 ks**

Obj. č	Rozměr	Bal.	Cena €	Obj. č	Rozměr	Bal.	Cena €
0103 3924	• M 16x180	25 ks	330,00	0103 4664	• M 20x35	25 ks	166,00
0103 3937	• M 16x190	25 ks	732,00	0103 4677	• M 20x40	25 ks	89,85
0103 3940	• M 16x200	25 ks	392,00	0103 4680	• M 20x45	25 ks	93,45
0103 3953	• M 16x210	25 ks	626,00	0103 4693	• M 20x50	25 ks	96,15
0103 3966	• M 16x220	25 ks	473,00	0103 4703	• M 20x55	25 ks	103,00
0103 3979	• M 16x230	25 ks	680,00	0103 4716	• M 20x60	25 ks	106,00
0103 3982	• M 16x240	25 ks	592,00	0103 4729	• M 20x65	25 ks	111,00
0103 3995	• M 16x250	25 ks	635,00	0103 4732	• M 20x70	25 ks	115,00
0103 4004	• M 16x260	25 ks	646,00	0103 4745	• M 20x75	25 ks	120,00
0103 4020	• M 16x280	25 ks	696,00	0103 4758	• M 20x80	25 ks	125,00
0103 4046	• M 16x300	25 ks	722,00	0103 4774	• M 20x90	25 ks	151,00
0103 4062	• M 16x320	10 ks	1.084,00	0103 4787	• M 20x100	25 ks	166,00
0103 4075	• M 16x330	10 ks	1.193,00	0103 4790	• M 20x110	25 ks	233,00
0103 4088	• M 16x340	10 ks	1.193,00	0103 4800	• M 20x120	25 ks	255,00
0103 4101	• M 16x360	10 ks	1.301,00	0103 4813	• M 20x130	25 ks	269,00
0103 4127	• M 16x380	10 ks	1.464,00	0103 4826	• M 20x140	25 ks	398,00
0103 4143	• M 16x400	10 ks	1.626,00	0103 4839	• M 20x150	25 ks	461,00
0103 4156	M 16x420	Na dotaz		0103 4842	• M 20x160	10 ks	476,00
0103 4169	M 16x440	Na dotaz		0103 4855	• M 20x170	10 ks	716,00
0103 4172	• M 16x460	10 ks	3.754,00	0103 4868	• M 20x180	10 ks	571,00
0103 4185	• M 16x480	10 ks	3.915,00	0103 4871	• M 20x190	10 ks	810,00
0103 4198	• M 16x500	1 ks	4.699,00	0103 4884	• M 20x200	10 ks	677,00
0103 4295	• M 18x40	50 ks	184,00	0103 4897	• M 20x210	10 ks	966,00
0103 4305	M 18x45	Na dotaz		0103 4907	• M 20x220	10 ks	795,00
0103 4318	• M 18x50	25 ks	199,00	0103 4910	• M 20x230	10 ks	1.085,00
0103 4321	M 18x55	Na dotaz		0103 4923	• M 20x240	10 ks	978,00
0103 4334	• M 18x60	25 ks	212,00	0103 4936	• M 20x250	10 ks	1.158,00
0103 4347	• M 18x70	25 ks	240,00	0103 4949	• M 20x260	10 ks	1.097,00
0103 4363	M 18x80	Na dotaz		0103 4965	• M 20x280	10 ks	1.240,00
0103 4376	• M 18x90	25 ks	276,00	0103 4981	• M 20x300	10 ks	1.067,00
0103 4389	• M 18x100	25 ks	308,00	0103 5003	• M 20x320	15 ks	1.391,00
0103 4402	M 18x120	Na dotaz		0103 5029	• M 20x340	10 ks	1.577,00
0103 4428	M 18x140	Na dotaz		0103 5045	• M 20x360	10 ks	1.740,00
0103 4444	M 18x160	Na dotaz		0103 5061	• M 20x380	1 ks	1.901,00
0103 4460	M 18x180	Na dotaz		0103 5087	• M 20x400	10 ks	2.087,00
0103 4486	M 18x200	Na dotaz		0103 5090	M 20x420	Na dotaz	
0103 4651	• M 20x30	50 ks	166,00	0103 5100	M 20x440	Na dotaz	

Skupina rabatu 510
• = Skladové zboží

DIN 912 / ISO 4762**Šrouby s válcovou hlavou
a vnitřním šestihranem**

8.8

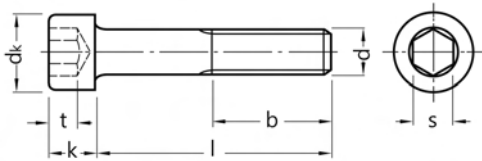
Zylinderschrauben mit
Innensechskant**Cena za 100 ks**

Obj. č	Rozměr	Bal.	Cena €
0103 5113	• M 20x460	10 ks	3.809,00
0103 5126	• M 20x480	Na dotaz	
0103 5139	• M 20x500	10 ks	4.290,00
0103 5391	• M 24x40	25 ks	627,00
0103 5401	• M 24x45	25 ks	627,00
0103 5414	• M 24x50	25 ks	221,00
0103 5427	• M 24x55	25 ks	246,00
0103 5430	• M 24x60	25 ks	246,00
0103 5443	• M 24x65	25 ks	255,00
0103 5456	• M 24x70	25 ks	265,00
0103 5469	• M 24x75	25 ks	268,00
0103 5472	• M 24x80	25 ks	271,00
0103 5485	• M 24x90	10 ks	327,00
0103 5498	• M 24x100	10 ks	340,00
0103 5508	• M 24x110	10 ks	396,00
0103 5511	• M 24x120	10 ks	426,00
0103 5524	• M 24x130	10 ks	492,00
0103 5537	• M 24x140	10 ks	636,00
0103 5540	• M 24x150	10 ks	795,00
0103 5553	• M 24x160	10 ks	837,00
0103 9025	• M 24x170	25 ks	1.138,00
0103 5566	• M 24x180	10 ks	900,00
0103 9038	• M 24x190	10 ks	1.301,00
0103 5579	• M 24x200	10 ks	983,00
0103 5582	• M 24x210	10 ks	1.518,00
0103 5595	• M 24x220	10 ks	1.518,00
0103 5605	• M 24x230	10 ks	1.578,00
0103 5618	• M 24x240	10 ks	1.626,00
0103 5621	• M 24x250	10 ks	1.734,00
0103 5634	• M 24x260	10 ks	1.734,00
0103 5647	• M 24x280	10 ks	1.843,00
0103 5663	• M 24x300	10 ks	1.952,00
0103 5676	• M 24x320	10 ks	2.060,00
0103 5689	• M 24x340	10 ks	2.223,00
0103 5692	• M 24x360	10 ks	2.331,00
0103 5702	• M 24x380	10 ks	2.439,00
0103 5715	• M 24x400	10 ks	2.548,00

Skupina rabatu 510
• = Skladové zboží

Obj. č	Rozměr	Bal.	Cena €
0103 5728	• M 24x420	10 ks	3.660,00
0103 9041	• M 24x440	10 ks	3.935,00
0103 9054	• M 24x460	Na dotaz	
0103 9067	• M 24x480	10 ks	4.447,00
0103 9070	• M 24x500	10 ks	4.762,00
0103 5731	• M 27x80	10 ks	960,00
0103 9274	• M 27x85	10 ks	999,00
0103 5744	• M 27x90	10 ks	999,00
0103 5757	• M 27x100	10 ks	1.045,00
0103 5760	• M 27x110	Na dotaz	
0103 5773	• M 27x120	10 ks	1.184,00
0103 5786	• M 27x130	Na dotaz	
0103 5799	• M 27x140	10 ks	1.282,00
0103 5809	• M 27x150	Na dotaz	
0103 5812	• M 27x160	10 ks	1.363,00
0103 9083	• M 27x180	10 ks	1.463,00
0103 9096	• M 27x200	Na dotaz	
0103 5825	• M 30x50	10 ks	1.167,00
0103 9290	• M 30x55	Na dotaz	
0103 5838	• M 30x60	10 ks	835,00
0103 9300	• M 30x65	10 ks	859,00
0103 5841	• M 30x70	10 ks	883,00
0103 5854	• M 30x80	10 ks	929,00
0103 5867	• M 30x90	10 ks	975,00
0103 5870	• M 30x100	10 ks	1.021,00
0103 5883	• M 30x110	10 ks	1.067,00
0103 5896	• M 30x120	10 ks	1.114,00
0103 5906	• M 30x130	10 ks	1.160,00
0103 5919	• M 30x140	10 ks	1.206,00
0103 5922	• M 30x150	10 ks	1.276,00
0103 5935	• M 30x160	10 ks	1.346,00
0103 5948	• M 30x170	10 ks	1.391,00
0103 5951	• M 30x180	10 ks	1.439,00
0103 5964	• M 30x190	10 ks	1.507,00
0103 5977	• M 30x200	10 ks	1.577,00
0103 5993	• M 30x220	10 ks	1.718,00
0103 6002	• M 30x230	1 ks	2.384,00



DIN 912 / ISO 4762**Šrouby s válcovou hlavou a vnitřním šestihranem**

8.8

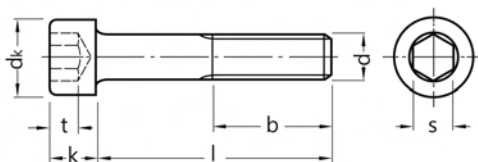
Zylinderschrauben mit
Innensechskant**Cena za 100 ks**

Obj. č	Rozměr	Bal.	Cena €	Obj. č	Rozměr	Bal.	Cena €
0103 6015	• M 30x240	5 ks	1.810,00	0103 6280	• M 36x180	10 ks	2.390,00
0103 6028	• M 30x250	5 ks	2.493,00	0103 6303	• M 36x200	10 ks	2.575,00
0103 6031	• M 30x260	10 ks	1.901,00	0103 6329	• M 36x220	1 ks	2.725,00
0103 6057	• M 30x280	5 ks	2.650,00	0103 6345	• M 36x240	1 ks	2.876,00
0103 6073	• M 30x300	10 ks	2.226,00	0103 6374	• M 36x260	1 ks	3.015,00
0103 6086	• M 30x320	1 ks	2.830,00	0103 6387	• M 36x280	1 ks	3.212,00
0103 6099	• M 30x340	1 ks	3.015,00	0103 6400	• M 36x300	10 ks	3.502,00
0103 6109	• M 30x360	1 ks	3.247,00	0103 6413	• M 36x320	5 ks	4.175,00
0103 6112	• M 30x380	1 ks	3.480,00	0103 6426	M 36x340	Na dotaz	
0103 6125	• M 30x400	1 ks	3.711,00	0103 6439	• M 36x360	5 ks	4.592,00
0103 6138	• M 30x420	1 ks	5.234,00	0103 6442	• M 36x380	5 ks	4.871,00
0103 6141	• M 30x440	1 ks	5.706,00	0103 6455	• M 36x400	5 ks	5.241,00
0103 6154	• M 30x460	1 ks	6.139,00	0103 6510	M 42x100	Na dotaz	
0103 6167	• M 30x480	1 ks	6.650,00	0103 6523	M 42x120	Na dotaz	
0103 6170	• M 30x500	1 ks	6.867,00	0103 6536	M 42x130	Na dotaz	
0103 9106	M 33x80	Na dotaz		0103 6549	• M 42x140	5 ks	3.109,00
0103 9258	M 33x85	Na dotaz		0103 6552	• M 42x150	5 ks	3.247,00
0103 9119	M 33x90	Na dotaz		0103 6565	• M 42x160	5 ks	3.386,00
0103 9122	M 33x100	Na dotaz		0103 9261	• M 42x170	5 ks	3.526,00
0103 9135	M 33x110	Na dotaz		0103 6578	M 42x180	Na dotaz	
0103 9148	M 33x120	Na dotaz		0103 6594	• M 42x200	5 ks	3.874,00
0103 9151	M 33x130	Na dotaz		0103 6617	• M 42x220	5 ks	4.081,00
0103 9164	M 33x140	Na dotaz		0103 6633	• M 42x240	5 ks	4.315,00
0103 9177	M 33x150	Na dotaz		0103 6659	• M 42x260	5 ks	4.640,00
0103 9180	• M 33x160	10 ks	1.982,00	0103 6675	• M 42x280	1 ks	5.056,00
0103 9193	M 33x180	Na dotaz		0103 6691	M 42x300	Na dotaz	
0103 9203	M 33x200	Na dotaz		0103 6714	M 42x360	Na dotaz	
0103 6183	• M 36x70	10 ks	1.705,00	0103 6730	M 48x120	Na dotaz	
0103 6196	• M 36x80	10 ks	1.705,00	0103 6756	M 48x140	Na dotaz	
0103 6206	• M 36x90	10 ks	1.753,00	0103 6772	• M 48x160	5 ks	5.636,00
0103 6219	• M 36x100	10 ks	1.803,00	0103 6798	M 48x180	Na dotaz	
0103 6222	• M 36x110	10 ks	1.851,00	0103 6808	M 48x200	Na dotaz	
0103 6235	• M 36x120	10 ks	1.925,00	0103 6824	• M 48x220	1 ks	7.851,00
0103 6248	• M 36x130	10 ks	1.995,00	0103 6905	M 48x240	Na dotaz	
0103 6251	• M 36x140	10 ks	2.065,00	0103 6921	M 48x260	Na dotaz	
0103 6264	• M 36x150	10 ks	2.146,00	0103 6947	M 48x280	Na dotaz	
0103 6277	• M 36x160	10 ks	2.215,00	0103 6963	• M 48x300	1 ks	10.251,00

Skupina rabatu 510
• = Skladové zboží

DIN 912 / ISO 4762

Šrouby s válcovou hlavou a vnitřním šestihranem

8.8
pozinkováno

Zylinderschrauben mit
Innensechskant

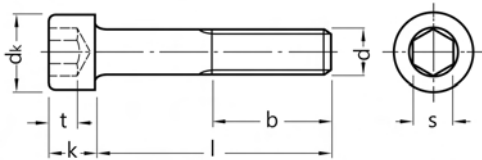

Rozměry v mm Techn. dodací podmínky podle ISO 4759-1 A

Závít d	M1,6	M2	M2,5	M3	M4	M5	M6	M8	M10	M12	M14
b	15	16	17	18	20	22	24	28	32	36	40
dk	3	3,8	4,5	5,5	7	8,5	10	13	16	18	21
k max	1,6	2	2,5	3	4	5	6	8	10	12	14
s	1,5	1,5	2	2,5	3	4	5	6	8	10	12
t min	0,7	1	1,1	1,3	2	2,5	3	4	5	6	7

Závít d	M16	M18	M20	M22	M24	M27	M30	M33	M36	M42	M48
b	44	48	52	56	60	66	72	78	84	96	108
dk	24	27	30	33	36	40	45	50	54	63	72
k max	16	18	20	22	24	27	30	33	36	42	48
s	14	14	17	17	19	19	22	24	27	32	36
t min	8	9	10	11	12	13,5	15,5	18	19	24	28

l = jmenovitá délka

Cena za 100 ks

Obj. č	Rozměr	Bal.	Cena €	Obj. č	Rozměr	Bal.	Cena €
0103 0529-01	• M 3x5	500 ks	14,85	0103 0875-01	• M 4x22	500 ks	10,15
0103 0532-01	• M 3x6	1.000 ks	7,40	0103 0888-01	• M 4x25	500 ks	5,85
0103 0545-01	• M 3x8	500 ks	5,45	0103 0891-01	• M 4x30	500 ks	6,40
0103 0558-01	• M 3x10	500 ks	4,80	0103 0901-01	• M 4x35	500 ks	7,60
0103 0561-01	• M 3x12	500 ks	5,00	0103 0914-01	• M 4x40	500 ks	8,90
0103 0574-01	• M 3x14	500 ks	11,70	0103 0927-01	• M 4x45	500 ks	13,85
0103 0590-01	• M 3x16	500 ks	5,15	0103 0930-01	• M 4x50	500 ks	15,10
0103 0600-01	• M 3x18	500 ks	5,25	0103 0943-01	• M 4x55	200 ks	17,40
0103 0613-01	• M 3x20	500 ks	5,35	0103 0956-01	• M 4x60	200 ks	21,80
0103 0639-01	• M 3x25	500 ks	6,20	0103 0969-01	• M 4x65	200 ks	32,90
0103 0642-01	• M 3x30	500 ks	6,95	0103 0972-01	• M 4x70	200 ks	33,05
0103 0655-01	• M 3x35	500 ks	18,35	0103 1081-01	• M 5x6	500 ks	11,60
0103 0668-01	• M 3x40	500 ks	19,30	0103 1094-01	• M 5x8	500 ks	9,80
0103 0671-01	• M 3x45	500 ks	39,85	0103 1104-01	• M 5x10	500 ks	6,10
0103 0684-01	• M 3x50	500 ks	52,40	0103 1117-01	• M 5x12	500 ks	4,80
0103 0778-01	• M 4x5	500 ks	15,10	0103 1120-01	• M 5x14	500 ks	8,20
0103 0781-01	• M 4x6	500 ks	17,55	0103 1146-01	• M 5x16	500 ks	5,50
0103 0794-01	• M 4x8	500 ks	6,05	0103 1159-01	• M 5x18	500 ks	5,10
0103 0804-01	• M 4x10	500 ks	8,35	0103 1162-01	• M 5x20	500 ks	5,25
0103 0817-01	• M 4x12	500 ks	4,80	0103 1175-01	• M 5x22	500 ks	9,80
0103 0820-01	• M 4x14	500 ks	9,65	0103 1188-01	• M 5x25	500 ks	5,70
0103 0846-01	• M 4x16	500 ks	4,75	0103 1191-01	• M 5x30	500 ks	6,85
0103 0859-01	• M 4x18	500 ks	5,05	0103 1201-01	• M 5x35	200 ks	7,35
0103 0862-01	• M 4x20	500 ks	5,20	0103 1214-01	• M 5x40	200 ks	8,60

Skupina rabatu 511

• = Skladové zboží



Objednávejte také online v našem e-shopu <https://shop.schrauben-gross.com>

Další informace najdete na stránkách www.schrauben-gross.cz

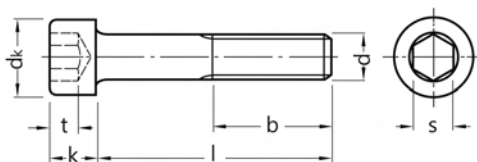
DIN 912 / ISO 4762**Šrouby s válcovou hlavou a vnitřním šestihranem****8.8
pozinkováno**Zylinderschrauben mit
Innensechskant**Cena za 100 ks**

Obj. č	Rozměr	Bal.	Cena €	Obj. č	Rozměr	Bal.	Cena €
0103 1227-01	• M 5x45	200 ks	11,05	0103 1654-01	• M 6x110	100 ks	68,60
0103 1230-01	• M 5x50	200 ks	15,10	0103 1667-01	• M 6x120	100 ks	79,10
0103 1243-01	• M 5x55	200 ks	21,40	0103 1670-01	• M 6x130	100 ks	149,00
0103 1256-01	• M 5x60	200 ks	24,05	0103 1683-01	• M 6x140	100 ks	176,00
0103 1269-01	• M 5x65	200 ks	29,20	0103 1696-01	• M 6x150	100 ks	209,00
0103 1272-01	• M 5x70	200 ks	34,15	0103 1706-01	• M 6x160	100 ks	439,00
0103 9038-01	• M 5x75	200 ks	38,70	0103 1874-01	• M 8x10	200 ks	12,65
0103 1285-01	• M 5x80	200 ks	42,65	0103 1887-01	• M 8x12	200 ks	14,05
0103 9041-01	• M 5x85	200 ks	56,85	0103 1890-01	• M 8x14	200 ks	16,65
0103 1298-01	• M 5x90	200 ks	52,00	0103 1913-01	• M 8x16	200 ks	9,25
0103 1308-01	• M 5x100	200 ks	55,30	0103 1926-01	• M 8x18	200 ks	9,85
0103 1311-01	• M 5x110	200 ks	71,30	0103 1939-01	• M 8x20	200 ks	9,65
0103 1324-01	• M 5x120	200 ks	75,20	0103 1942-01	• M 8x22	200 ks	16,90
0103 1405-01	• M 6x6	500 ks	18,80	0103 1955-01	• M 8x25	200 ks	10,55
0103 1418-01	• M 6x8	1.000 ks	13,85	0103 1968-01	• M 8x30	200 ks	11,30
0103 1421-01	• M 6x10	500 ks	7,65	0103 1971-01	• M 8x35	200 ks	12,50
0103 1434-01	• M 6x12	500 ks	5,80	0103 1984-01	• M 8x40	200 ks	14,05
0103 1447-01	• M 6x14	500 ks	11,00	0103 1997-01	• M 8x45	200 ks	14,70
0103 1463-01	• M 6x16	500 ks	5,40	0103 2006-01	• M 8x50	200 ks	16,30
0103 1476-01	• M 6x18	500 ks	5,70	0103 2019-01	• M 8x55	200 ks	18,70
0103 1489-01	• M 6x20	500 ks	5,90	0103 2022-01	• M 8x60	200 ks	21,65
0103 1492-01	• M 6x22	500 ks	10,40	0103 9012-01	• M 8x65	200 ks	30,25
0103 1502-01	• M 6x25	500 ks	6,20	0103 2035-01	• M 8x70	200 ks	30,80
0103 1515-01	• M 6x30	500 ks	7,15	0103 9025-01	• M 8x75	200 ks	34,70
0103 1528-01	• M 6x35	200 ks	7,80	0103 2048-01	• M 8x80	200 ks	46,40
0103 1531-01	• M 6x40	200 ks	8,70	0103 2051-01	• M 8x85	100 ks	54,85
0103 1544-01	• M 6x45	200 ks	11,00	0103 2080-01	• M 8x90	100 ks	54,95
0103 1557-01	• M 6x50	200 ks	12,60	0103 2093-01	• M 8x100	100 ks	61,20
0103 1560-01	• M 6x55	200 ks	18,20	0103 2103-01	• M 8x110	100 ks	77,25
0103 1573-01	• M 6x60	200 ks	20,30	0103 2116-01	• M 8x120	100 ks	82,05
0103 1586-01	• M 6x65	200 ks	24,80	0103 2129-01	• M 8x130	100 ks	115,00
0103 1599-01	• M 6x70	200 ks	25,65	0103 2132-01	• M 8x140	50 ks	116,00
0103 1609-01	• M 6x75	200 ks	34,85	0103 2145-01	• M 8x150	50 ks	202,00
0103 1612-01	• M 6x80	200 ks	35,85	0103 2158-01	• M 8x160	50 ks	223,00
0103 1625-01	• M 6x85	200 ks	42,35	0103 2174-01	• M 8x180	50 ks	284,00
0103 1638-01	• M 6x90	100 ks	41,90	0103 2190-01	• M 8x200	50 ks	303,00
0103 1641-01	• M 6x100	100 ks	48,70	0103 2226-01	• M 8x230	50 ks	649,00

Skupina rabatu 511
• = Skladové zboží

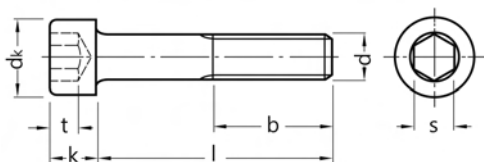
DIN 912 / ISO 4762**Šrouby s válcovou hlavou
a vnitřním šestihranem****8.8
pozinkováno****Zylinderschrauben mit
Innensechskant****Cena za 100 ks**

Obj. č	Rozměr	Bal.	Cena €	Obj. č	Rozměr	Bal.	Cena €
0103 2365-01	• M 10x12	200 ks	45,10	0103 2909-01	• M 12x55	100 ks	39,40
0103 2378-01	• M 10x14	200 ks	38,35	0103 2912-01	• M 12x60	100 ks	42,30
0103 2381-01	• M 10x16	200 ks	24,25	0103 2925-01	• M 12x65	50 ks	45,85
0103 2394-01	• M 10x18	200 ks	25,05	0103 2938-01	• M 12x70	50 ks	49,35
0103 2404-01	• M 10x20	200 ks	18,15	0103 2941-01	• M 12x75	50 ks	51,30
0103 2417-01	• M 10x22	200 ks	32,80	0103 2954-01	• M 12x80	50 ks	53,20
0103 2420-01	• M 10x25	200 ks	19,40	0103 2967-01	• M 12x90	50 ks	64,65
0103 2433-01	• M 10x30	200 ks	20,40	0103 2983-01	• M 12x100	50 ks	77,00
0103 2446-01	• M 10x35	100 ks	21,60	0103 2996-01	• M 12x110	50 ks	101,00
0103 2459-01	• M 10x40	100 ks	22,90	0103 3005-01	• M 12x120	50 ks	109,00
0103 2462-01	• M 10x45	100 ks	25,25	0103 3018-01	• M 12x130	50 ks	144,00
0103 2475-01	• M 10x50	100 ks	27,00	0103 3021-01	• M 12x140	50 ks	167,00
0103 2488-01	• M 10x55	100 ks	29,10	0103 3034-01	• M 12x150	50 ks	205,00
0103 2491-01	• M 10x60	100 ks	31,35	0103 3047-01	• M 12x160	50 ks	235,00
0103 2501-01	• M 10x65	100 ks	33,85	0103 3050-01	• M 12x170	25 ks	435,00
0103 2514-01	• M 10x70	100 ks	35,05	0103 3063-01	• M 12x180	25 ks	296,00
0103 2527-01	• M 10x75	100 ks	40,40	0103 9067-01	• M 12x190	25 ks	509,00
0103 2530-01	• M 10x80	100 ks	42,90	0103 3076-01	• M 12x200	25 ks	334,00
0103 2556-01	• M 10x90	100 ks	58,50	0103 3089-01	• M 12x210	25 ks	573,00
0103 9054-01	• M 10x95	100 ks	163,00	0103 3092-01	• M 12x220	25 ks	653,00
0103 2569-01	• M 10x100	100 ks	63,90	0103 3319-01	• M 14x20	100 ks	102,00
0103 2572-01	• M 10x110	50 ks	71,95	0103 3322-01	• M 14x25	100 ks	76,70
0103 2585-01	• M 10x120	50 ks	85,35	0103 3335-01	• M 14x30	100 ks	78,75
0103 2598-01	• M 10x130	50 ks	119,00	0103 3348-01	• M 14x35	100 ks	81,50
0103 2608-01	• M 10x140	50 ks	141,00	0103 3351-01	• M 14x40	50 ks	85,45
0103 2611-01	• M 10x150	50 ks	184,00	0103 3364-01	• M 14x45	50 ks	89,80
0103 2624-01	• M 10x160	50 ks	202,00	0103 3377-01	• M 14x50	50 ks	94,15
0103 2637-01	• M 10x180	50 ks	275,00	0103 3380-01	• M 14x55	50 ks	105,00
0103 2653-01	• M 10x200	50 ks	300,00	0103 3393-01	• M 14x60	50 ks	109,00
0103 2802-01	• M 12x16	100 ks	30,45	0103 3403-01	• M 14x65	50 ks	117,00
0103 2828-01	• M 12x20	100 ks	29,60	0103 3416-01	• M 14x70	50 ks	124,00
0103 2844-01	• M 12x25	100 ks	27,00	0103 3429-01	• M 14x75	Na dotaz	
0103 2857-01	• M 12x30	100 ks	28,75	0103 3432-01	• M 14x80	50 ks	141,00
0103 2860-01	• M 12x35	100 ks	30,40	0103 3445-01	• M 14x90	50 ks	153,00
0103 2873-01	• M 12x40	100 ks	32,45	0103 3458-01	• M 14x100	50 ks	182,00
0103 2886-01	• M 12x45	100 ks	34,40	0103 3461-01	• M 14x110	50 ks	215,00
0103 2899-01	• M 12x50	100 ks	36,50	0103 3474-01	• M 14x120	50 ks	235,00

Skupina rabatu 511
• = Skladové zbožíObjednávejte také online v našem e-shopu <https://shop.schrauben-gross.com>
Další informace najdete na stránkách www.schrauben-gross.cz

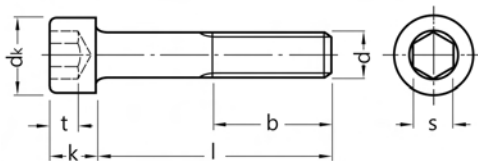
DIN 912 / ISO 4762**Šrouby s válcovou hlavou a vnitřním šestihranem****8.8
pozinkováno****Zylinderschrauben mit
Innensechskant****Cena za 100 ks**

Obj. č	Rozměr	Bal.	Cena €	Obj. č	Rozměr	Bal.	Cena €
0103 3487-01	• M 14x130	50 ks	267,00	0103 4745-01	• M 20x75	25 ks	167,00
0103 3490-01	• M 14x140	25 ks	279,00	0103 4758-01	• M 20x80	25 ks	175,00
0103 3694-01	• M 16x20	50 ks	119,00	0103 4774-01	• M 20x90	25 ks	206,00
0103 3704-01	• M 16x25	100 ks	93,25	0103 4787-01	• M 20x100	25 ks	227,00
0103 3717-01	• M 16x30	100 ks	59,10	0103 4790-01	• M 20x110	25 ks	319,00
0103 3720-01	• M 16x35	50 ks	63,25	0103 4800-01	• M 20x120	25 ks	347,00
0103 3733-01	• M 16x40	50 ks	66,45	0103 4813-01	• M 20x130	25 ks	368,00
0103 3746-01	• M 16x45	50 ks	69,75	0103 4826-01	• M 20x140	25 ks	503,00
0103 3759-01	• M 16x50	50 ks	74,20	0103 4839-01	• M 20x150	25 ks	574,00
0103 3762-01	• M 16x55	50 ks	78,55	0103 4842-01	• M 20x160	10 ks	595,00
0103 3775-01	• M 16x60	50 ks	85,95	0103 4855-01	• M 20x170	10 ks	841,00
0103 3788-01	• M 16x65	25 ks	92,30	0103 4868-01	• M 20x180	10 ks	703,00
0103 3791-01	• M 16x70	25 ks	98,60	0103 4884-01	• M 20x200	10 ks	823,00
0103 3801-01	• M 16x75	25 ks	105,00	0103 4907-01	• M 20x220	10 ks	954,00
0103 3814-01	• M 16x80	25 ks	110,00	0103 4923-01	• M 20x240	10 ks	1.151,00
0103 3830-01	• M 16x90	25 ks	126,00	0103 4949-01	• M 20x260	10 ks	1.283,00
0103 3843-01	• M 16x100	25 ks	138,00	0103 4965-01	M 20x280	Na dotaz	
0103 3856-01	• M 16x110	25 ks	212,00	0103 4981-01	• M 20x300	10 ks	1.279,00
0103 3869-01	• M 16x120	25 ks	225,00	0103 5401-01	• M 24x45	25 ks	703,00
0103 3872-01	• M 16x130	25 ks	239,00	0103 5414-01	• M 24x50	25 ks	283,00
0103 3885-01	• M 16x140	25 ks	304,00	0103 5427-01	• M 24x55	25 ks	311,00
0103 3898-01	• M 16x150	25 ks	343,00	0103 5430-01	• M 24x60	25 ks	313,00
0103 3908-01	• M 16x160	25 ks	357,00	0103 5443-01	• M 24x65	25 ks	326,00
0103 3911-01	• M 16x170	25 ks	731,00	0103 5456-01	• M 24x70	25 ks	339,00
0103 3924-01	• M 16x180	25 ks	414,00	0103 5469-01	M 24x75	Na dotaz	
0103 3937-01	• M 16x190	25 ks	821,00	0103 5472-01	• M 24x80	25 ks	353,00
0103 3940-01	• M 16x200	25 ks	485,00	0103 5485-01	• M 24x90	10 ks	416,00
0103 3966-01	• M 16x220	25 ks	574,00	0103 5498-01	• M 24x100	10 ks	437,00
0103 3982-01	• M 16x240	25 ks	702,00	0103 5508-01	• M 24x110	10 ks	532,00
0103 4664-01	• M 20x35	25 ks	203,00	0103 5511-01	• M 24x120	10 ks	572,00
0103 4677-01	• M 20x40	25 ks	121,00	0103 5524-01	• M 24x130	10 ks	647,00
0103 4680-01	• M 20x45	25 ks	127,00	0103 5537-01	• M 24x140	10 ks	801,00
0103 4693-01	• M 20x50	25 ks	132,00	0103 5540-01	• M 24x150	10 ks	969,00
0103 4703-01	• M 20x55	25 ks	140,00	0103 5553-01	• M 24x160	10 ks	1.021,00
0103 4716-01	• M 20x60	25 ks	146,00	0103 5566-01	M 24x180	Na dotaz	
0103 4729-01	• M 20x65	25 ks	153,00	0103 9070-01	M 24x190	Na dotaz	
0103 4732-01	• M 20x70	25 ks	160,00	0103 5579-01	• M 24x200	10 ks	1.202,00

Skupina rabatu 511
• = Skladové zboží

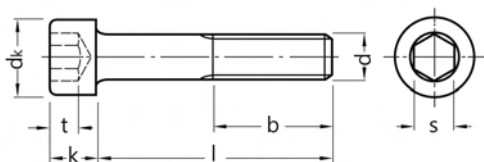
DIN 912 / ISO 4762**Šrouby s válcovou hlavou
a vnitřním šestihranem****8.8
pozinkováno****Zylinderschrauben mit
Innensechskant****Cena za 100 ks**

Obj. č	Rozměr	Bal.	Cena €
0103 5595-01	• M 24x220	10 ks	1.760,00
0103 5618-01	M 24x240	Na dotaz	
0103 5825-01	• M 30x50	10 ks	1.209,00
0103 5838-01	• M 30x60	10 ks	991,00
0103 5841-01	• M 30x70	10 ks	1.054,00
0103 5854-01	• M 30x80	10 ks	1.114,00
0103 5867-01	• M 30x90	10 ks	1.175,00
0103 5870-01	• M 30x100	10 ks	1.236,00
0103 5883-01	• M 30x110	10 ks	1.297,00

Skupina rabatu 511
• = Skladové zboží

Obj. č	Rozměr	Bal.	Cena €
0103 5896-01	• M 30x120	10 ks	1.358,00
0103 5906-01	• M 30x130	10 ks	1.419,00
0103 5919-01	• M 30x140	10 ks	1.480,00
0103 5922-01	• M 30x150	10 ks	1.566,00
0103 5935-01	• M 30x160	10 ks	1.649,00
0103 5951-01	• M 30x180	10 ks	1.772,00
0103 5977-01	M 30x200	Na dotaz	
0103 6031-01	M 30x260	Na dotaz	

DIN 912 / ISO 4762

Šrouby s válcovou hlavou a vnitřním šestihranem

8.8
zinkováno, žlutě chromátováno

Zylinderschrauben mit
Innensechskant

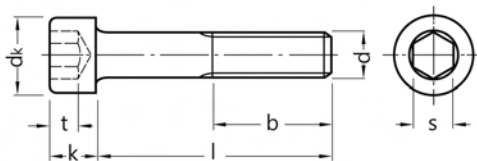

Rozměry v mm Techn. dodací podmínky podle ISO 4759-1 A

Závít d	M1,6	M2	M2,5	M3	M4	M5	M6	M8	M10	M12	M14
b	15	16	17	18	20	22	24	28	32	36	40
d_k	3	3,8	4,5	5,5	7	8,5	10	13	16	18	21
k max	1,6	2	2,5	3	4	5	6	8	10	12	14
s	1,5	1,5	2	2,5	3	4	5	6	8	10	12
t min	0,7	1	1,1	1,3	2	2,5	3	4	5	6	7

Závít d	M16	M18	M20	M22	M24	M27	M30	M33	M36	M42	M48
b	44	48	52	56	60	66	72	78	84	96	108
d_k	24	27	30	33	36	40	45	50	54	63	72
k max	16	18	20	22	24	27	30	33	36	42	48
s	14	14	17	17	19	19	22	24	27	32	36
t min	8	9	10	11	12	13,5	15,5	18	19	24	28

l = jmenovitá délka

Cena za 100 ks

Obj. č	Rozměr	Bal.	Cena €	Obj. č	Rozměr	Bal.	Cena €
0103 0794-04	• M 4x8	500 ks	6,05	0103 1421-04	• M 6x10	500 ks	7,65
0103 0804-04	M 4x10	Na dotaz		0103 1434-04	• M 6x12	500 ks	5,80
0103 0817-04	M 4x12	Na dotaz		0103 1447-04	M 6x14	Na dotaz	
0103 0820-04	M 4x14	Na dotaz		0103 1463-04	• M 6x16	500 ks	5,40
0103 0846-04	M 4x16	Na dotaz		0103 1476-04	• M 6x18	500 ks	5,70
0103 0859-04	M 4x18	Na dotaz		0103 1489-04	• M 6x20	500 ks	5,90
0103 0862-04	• M 4x20	500 ks	5,20	0103 1502-04	• M 6x25	500 ks	6,20
0103 0888-04	M 4x25	Na dotaz		0103 1515-04	• M 6x30	500 ks	7,15
0103 0891-04	• M 4x30	500 ks	6,40	0103 1528-04	• M 6x35	200 ks	7,80
0103 0901-04	M 4x35	Na dotaz		0103 1531-04	• M 6x40	200 ks	8,70
0103 1094-04	• M 5x8	500 ks	9,80	0103 1544-04	• M 6x45	200 ks	11,00
0103 1104-04	• M 5x10	500 ks	6,10	0103 1557-04	• M 6x50	200 ks	12,60
0103 1117-04	• M 5x12	500 ks	4,80	0103 1560-04	• M 6x55	200 ks	18,20
0103 1120-04	M 5x14	Na dotaz		0103 1573-04	• M 6x60	200 ks	20,30
0103 1146-04	• M 5x16	500 ks	5,50	0103 1586-04	• M 6x65	200 ks	24,80
0103 1159-04	• M 5x18	500 ks	5,10	0103 1599-04	• M 6x70	200 ks	25,65
0103 1162-04	• M 5x20	500 ks	5,25	0103 1612-04	M 6x80	Na dotaz	
0103 1188-04	• M 5x25	500 ks	5,70	0103 1638-04	M 6x90	Na dotaz	
0103 1191-04	• M 5x30	500 ks	6,85	0103 1641-04	M 6x100	Na dotaz	
0103 1201-04	M 5x35	Na dotaz		0103 1887-04	• M 8x12	200 ks	14,05
0103 1214-04	M 5x40	Na dotaz		0103 1913-04	• M 8x16	200 ks	9,25
0103 1227-04	M 5x45	Na dotaz		0103 1926-04	• M 8x18	200 ks	9,85
0103 1230-04	• M 5x50	200 ks	15,10	0103 1939-04	• M 8x20	200 ks	9,65
0103 1418-04	• M 6x8	500 ks	13,85	0103 1955-04	• M 8x25	200 ks	10,55

Skupina rabatu 511

• = Skladové zboží

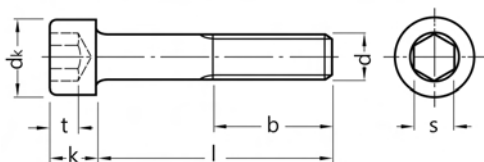
DIN 912 / ISO 4762**Šrouby s válcovou hlavou
a vnitřním šestihranem****8.8
zinkováno, žlutě chromátováno**Zylinderschrauben mit
Innensechskant**Cena za 100 ks**

Obj. č	Rozměr	Bal.	Cena €
0103 1968-04	• M 8x30	200 ks	11,30
0103 1971-04	• M 8x35	200 ks	12,50
0103 1984-04	• M 8x40	200 ks	14,05
0103 1997-04	• M 8x45	200 ks	14,70
0103 2006-04	• M 8x50	200 ks	16,30
0103 2019-04	• M 8x55	200 ks	18,70
0103 2022-04	• M 8x60	200 ks	21,65
0103 2381-04	• M 10x16	200 ks	24,25
0103 2404-04	• M 10x20	200 ks	18,15
0103 2420-04	• M 10x25	200 ks	19,40
0103 2433-04	• M 10x30	200 ks	20,40
0103 2446-04	• M 10x35	100 ks	21,60
0103 2459-04	• M 10x40	100 ks	22,90
0103 2462-04	• M 10x45	100 ks	25,25
0103 2475-04	• M 10x50	100 ks	27,00
0103 2488-04	• M 10x55	100 ks	29,10
0103 2491-04	• M 10x60	100 ks	31,35
0103 2514-04	• M 10x70	100 ks	35,05
0103 2530-04	• M 10x80	100 ks	42,90
0103 2828-04	M 12x20	Na dotaz	
0103 2844-04	• M 12x25	100 ks	27,00
0103 2857-04	• M 12x30	100 ks	28,75
0103 2860-04	• M 12x35	100 ks	30,40

Obj. č	Rozměr	Bal.	Cena €
0103 2873-04	• M 12x40	100 ks	32,45
0103 2886-04	• M 12x45	100 ks	34,40
0103 2899-04	• M 12x50	100 ks	36,50
0103 2909-04	• M 12x55	200 ks	39,40
0103 2912-04	• M 12x60	100 ks	42,30
0103 2938-04	• M 12x70	50 ks	49,35
0103 2954-04	• M 12x80	50 ks	53,20
0103 2967-04	M 12x90	Na dotaz	
0103 2983-04	M 12x100	Na dotaz	
0103 3717-04	• M 16x30	50 ks	59,10
0103 3720-04	M 16x35	Na dotaz	
0103 3733-04	M 16x40	Na dotaz	
0103 3746-04	• M 16x45	50 ks	69,75
0103 3759-04	M 16x50	Na dotaz	
0103 3762-04	• M 16x55	50 ks	78,55
0103 3775-04	• M 16x60	50 ks	85,95
0103 3788-04	M 16x65	Na dotaz	
0103 3791-04	• M 16x70	25 ks	98,60
0103 3801-04	M 16x75	Na dotaz	
0103 3814-04	M 16x80	Na dotaz	
0103 3830-04	• M 16x90	25 ks	126,00
0103 3843-04	• M 16x100	25 ks	138,00
0103 3869-04	M 16x120	Na dotaz	

Skupina rabatu 511
• = Skladové zboží

DIN 912 / ISO 4762

Šrouby s válcovou hlavou a vnitřním šestihranem

8.8

Zinková lamela
fZn480hL 0,09-0,14μ

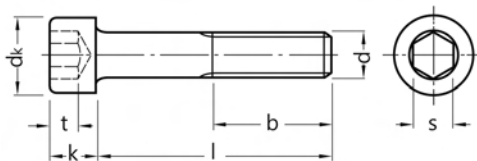

Zylinderschrauben mit
Innensechskant

Rozměry v mm Techn. dodací podmínky podle ISO 4759-1 A

Závít d	M1,6	M2	M2,5	M3	M4	M5	M6	M8	M10	M12	M14
b	15	16	17	18	20	22	24	28	32	36	40
dk	3	3,8	4,5	5,5	7	8,5	10	13	16	18	21
k max	1,6	2	2,5	3	4	5	6	8	10	12	14
s	1,5	1,5	2	2,5	3	4	5	6	8	10	12
t min	0,7	1	1,1	1,3	2	2,5	3	4	5	6	7

Závít d	M16	M18	M20	M22	M24	M27	M30	M33	M36	M42	M48
b	44	48	52	56	60	66	72	78	84	96	108
dk	24	27	30	33	36	40	45	50	54	63	72
k max	16	18	20	22	24	27	30	33	36	42	48
s	14	14	17	17	19	19	22	24	27	32	36
t min	8	9	10	11	12	13,5	15,5	18	19	24	28

l = jmenovitá délka

Cena za 100 ks

Obj. č	Rozměr	Bal.	Cena €	Obj. č	Rozměr	Bal.	Cena €
0103 1405-62	• M 6x6	500 ks	22,56	0103 1654-62	• M 6x110	100 ks	82,32
0103 1418-62	• M 6x8	1.000 ks	16,62	0103 1667-62	• M 6x120	100 ks	94,92
0103 1421-62	• M 6x10	500 ks	9,18	0103 1670-62	• M 6x130	100 ks	178,80
0103 1434-62	• M 6x12	500 ks	6,96	0103 1683-62	• M 6x140	100 ks	211,20
0103 1447-62	• M 6x14	500 ks	13,20	0103 1696-62	• M 6x150	100 ks	250,80
0103 1463-62	• M 6x16	500 ks	6,48	0103 1706-62	• M 6x160	100 ks	526,80
0103 1476-62	• M 6x18	500 ks	6,84	0103 1874-62	• M 8x10	200 ks	15,18
0103 1489-62	• M 6x20	500 ks	7,08	0103 1887-62	• M 8x12	200 ks	16,86
0103 1492-62	• M 6x22	500 ks	12,48	0103 1890-62	• M 8x14	200 ks	19,98
0103 1502-62	• M 6x25	500 ks	7,44	0103 1913-62	• M 8x16	200 ks	11,10
0103 1515-62	• M 6x30	500 ks	8,58	0103 1926-62	• M 8x18	200 ks	11,82
0103 1528-62	• M 6x35	200 ks	9,36	0103 1939-62	• M 8x20	200 ks	11,58
0103 1531-62	• M 6x40	200 ks	10,44	0103 1942-62	• M 8x22	200 ks	20,28
0103 1544-62	• M 6x45	200 ks	13,20	0103 1955-62	• M 8x25	200 ks	12,66
0103 1557-62	• M 6x50	200 ks	15,12	0103 1968-62	• M 8x30	200 ks	13,56
0103 1560-62	• M 6x55	200 ks	21,84	0103 1971-62	• M 8x35	200 ks	15,00
0103 1573-62	• M 6x60	200 ks	24,36	0103 1984-62	• M 8x40	200 ks	16,86
0103 1586-62	• M 6x65	200 ks	29,76	0103 1997-62	• M 8x45	200 ks	17,64
0103 1599-62	• M 6x70	200 ks	30,78	0103 2006-62	• M 8x50	200 ks	19,56
0103 1609-62	• M 6x75	200 ks	41,82	0103 2019-62	• M 8x55	200 ks	22,44
0103 1612-62	• M 6x80	200 ks	43,02	0103 2022-62	• M 8x60	200 ks	25,98
0103 1625-62	• M 6x85	200 ks	50,82	0103 9012-62	• M 8x65	200 ks	36,30
0103 1638-62	• M 6x90	100 ks	50,28	0103 2035-62	• M 8x70	200 ks	36,96
0103 1641-62	• M 6x100	100 ks	58,44	0103 9025-62	• M 8x75	200 ks	41,64

Skupina rabatu 770

• = Skladové zboží

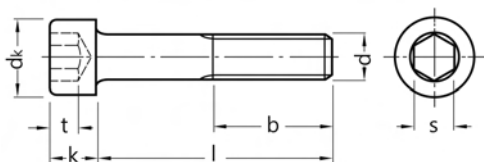
DIN 912 / ISO 4762**Šrouby s válcovou hlavou
a vnitřním šestihranem****8.8**
Zinková lamela
f1Zn480hL 0,09-0,14μ**Zylinderschrauben mit
Innensechskant****Cena za 100 ks**

Obj. č	Rozměr	Bal.	Cena €	Obj. č	Rozměr	Bal.	Cena €
0103 2048-62	• M 8x80	200 ks	55,68	0103 2608-62	• M 10x140	50 ks	169,20
0103 2051-62	• M 8x85	100 ks	65,82	0103 2611-62	• M 10x150	50 ks	220,80
0103 2080-62	• M 8x90	100 ks	65,94	<u>0103 2624-62</u>	• M 10x160	50 ks	<u>242,40</u>
0103 2093-62	• M 8x100	100 ks	73,44	0103 2637-62	• M 10x180	50 ks	330,00
0103 2103-62	• M 8x110	100 ks	92,70	0103 2653-62	• M 10x200	50 ks	360,00
0103 2116-62	• M 8x120	100 ks	98,46	0103 2802-62	• M 12x16	100 ks	36,54
0103 2129-62	• M 8x130	100 ks	138,00	0103 2828-62	• M 12x20	100 ks	35,52
0103 2132-62	• M 8x140	50 ks	139,20	0103 2844-62	• M 12x25	100 ks	32,40
0103 2145-62	• M 8x150	50 ks	242,40	0103 2857-62	• M 12x30	100 ks	34,50
0103 2158-62	• M 8x160	50 ks	267,60	0103 2860-62	• M 12x35	100 ks	36,48
0103 2174-62	• M 8x180	50 ks	340,80	0103 2873-62	• M 12x40	100 ks	38,94
0103 2190-62	• M 8x200	50 ks	363,60	0103 2886-62	• M 12x45	100 ks	41,28
0103 2226-62	• M 8x230	1 ks	778,80	<u>0103 2899-62</u>	• M 12x50	100 ks	<u>43,80</u>
0103 2365-62	• M 10x12	200 ks	54,12	0103 2909-62	• M 12x55	100 ks	47,28
0103 2378-62	• M 10x14	200 ks	46,02	0103 2912-62	• M 12x60	100 ks	50,76
0103 2381-62	• M 10x16	200 ks	29,10	0103 2925-62	• M 12x65	50 ks	55,02
0103 2394-62	• M 10x18	200 ks	30,06	0103 2938-62	• M 12x70	50 ks	59,22
0103 2404-62	• M 10x20	200 ks	21,78	<u>0103 2941-62</u>	• M 12x75	50 ks	<u>61,56</u>
0103 2417-62	• M 10x22	200 ks	39,36	0103 2954-62	• M 12x80	50 ks	63,84
0103 2420-62	• M 10x25	200 ks	23,28	0103 2967-62	• M 12x90	50 ks	77,58
0103 2433-62	• M 10x30	200 ks	24,48	0103 2983-62	• M 12x100	50 ks	92,40
0103 2446-62	• M 10x35	100 ks	25,92	0103 2996-62	• M 12x110	50 ks	121,20
0103 2459-62	• M 10x40	100 ks	27,48	<u>0103 3005-62</u>	• M 12x120	50 ks	<u>130,80</u>
0103 2462-62	• M 10x45	100 ks	30,30	0103 3018-62	• M 12x130	50 ks	172,80
0103 2475-62	• M 10x50	100 ks	32,40	0103 3021-62	• M 12x140	50 ks	200,40
0103 2488-62	• M 10x55	100 ks	34,92	0103 3034-62	• M 12x150	50 ks	246,00
0103 2491-62	• M 10x60	100 ks	37,62	0103 3047-62	• M 12x160	25 ks	282,00
0103 2501-62	• M 10x65	100 ks	40,62	<u>0103 3050-62</u>	• M 12x170	25 ks	<u>522,00</u>
0103 2514-62	• M 10x70	100 ks	42,06	0103 3063-62	• M 12x180	25 ks	355,20
0103 2527-62	• M 10x75	100 ks	48,48	0103 9067-62	• M 12x190	25 ks	610,80
0103 2530-62	• M 10x80	100 ks	51,48	0103 3076-62	• M 12x200	25 ks	400,80
0103 2556-62	• M 10x90	100 ks	70,20	0103 3089-62	• M 12x210	25 ks	687,60
0103 9054-62	• M 10x95	100 ks	195,60	<u>0103 3092-62</u>	• M 12x220	25 ks	<u>783,60</u>
0103 2569-62	• M 10x100	100 ks	76,68	0103 3319-62	• M 14x20	100 ks	122,40
0103 2572-62	• M 10x110	50 ks	86,34	0103 3322-62	• M 14x25	100 ks	92,04
0103 2585-62	• M 10x120	50 ks	102,42	0103 3335-62	• M 14x30	100 ks	94,50
0103 2598-62	• M 10x130	50 ks	142,80	0103 3348-62	• M 14x35	100 ks	97,80

Skupina rabatu 770
• = Skladové zboží

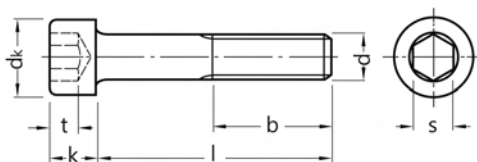

Objednávejte také online v našem e-shopu <https://shop.schrauben-gross.com>
Další informace najdete na stránkách www.schrauben-gross.cz

DIN 912 / ISO 4762**Šrouby s válcovou hlavou a vnitřním šestihranem****8.8****Zinková lamela
fiZn480hL 0,09-0,14μ****Zylinderschrauben mit
Innensechskant****Cena za 100 ks**

Obj. č	Rozměr	Bal.	Cena €	Obj. č	Rozměr	Bal.	Cena €
0103 3351-62	• M 14x40	50 ks	102,54	0103 3924-62	• M 16x180	25 ks	496,80
0103 3364-62	• M 14x45	50 ks	107,76	0103 3937-62	• M 16x190	25 ks	985,20
0103 3377-62	• M 14x50	50 ks	112,98	0103 3940-62	• M 16x200	25 ks	582,00
0103 3380-62	• M 14x55	50 ks	126,00	0103 3966-62	• M 16x220	25 ks	688,80
0103 3393-62	• M 14x60	50 ks	130,80	0103 3982-62	• M 16x240	25 ks	842,40
0103 3403-62	• M 14x65	50 ks	140,40	0103 4664-62	• M 20x35	25 ks	243,60
0103 3416-62	• M 14x70	50 ks	148,80	0103 4677-62	• M 20x40	25 ks	145,20
0103 3429-62	• M 14x75	50 ks	159,60	0103 4680-62	• M 20x45	25 ks	152,40
0103 3432-62	• M 14x80	50 ks	169,20	0103 4693-62	• M 20x50	25 ks	158,40
0103 3445-62	• M 14x90	50 ks	183,60	0103 4703-62	• M 20x55	25 ks	168,00
0103 3458-62	• M 14x100	50 ks	218,40	0103 4716-62	• M 20x60	25 ks	175,20
0103 3461-62	• M 14x110	50 ks	258,00	0103 4729-62	• M 20x65	25 ks	183,60
0103 3474-62	• M 14x120	50 ks	282,00	0103 4732-62	• M 20x70	25 ks	192,00
0103 3487-62	• M 14x130	50 ks	320,40	0103 4745-62	• M 20x75	25 ks	200,40
0103 3490-62	• M 14x140	25 ks	334,80	0103 4758-62	• M 20x80	25 ks	210,00
0103 3694-62	• M 16x20	50 ks	142,80	0103 4774-62	• M 20x90	25 ks	247,20
0103 3704-62	• M 16x25	100 ks	111,90	0103 4787-62	• M 20x100	25 ks	272,40
0103 3717-62	• M 16x30	100 ks	70,92	0103 4790-62	• M 20x110	25 ks	382,80
0103 3720-62	• M 16x35	50 ks	75,90	0103 4800-62	• M 20x120	25 ks	416,40
0103 3733-62	• M 16x40	50 ks	79,74	0103 4813-62	• M 20x130	25 ks	441,60
0103 3746-62	• M 16x45	50 ks	83,70	0103 4826-62	• M 20x140	25 ks	603,60
0103 3759-62	• M 16x50	50 ks	89,04	0103 4839-62	• M 20x150	25 ks	688,80
0103 3762-62	• M 16x55	50 ks	94,26	0103 4842-62	• M 20x160	10 ks	714,00
0103 3775-62	• M 16x60	50 ks	103,14	0103 4855-62	• M 20x170	10 ks	1.009,20
0103 3788-62	• M 16x65	25 ks	110,76	0103 4868-62	• M 20x180	10 ks	843,60
0103 3791-62	• M 16x70	25 ks	118,32	0103 4884-62	• M 20x200	10 ks	987,60
0103 3801-62	• M 16x75	25 ks	126,00	0103 4907-62	• M 20x220	10 ks	1.144,80
0103 3814-62	• M 16x80	25 ks	132,00	0103 4923-62	• M 20x240	10 ks	1.381,20
0103 3830-62	• M 16x90	25 ks	151,20	0103 4949-62	• M 20x260	10 ks	1.539,60
0103 3843-62	• M 16x100	25 ks	165,60	0103 4965-62	• M 20x280	10 ks	1.726,80
0103 3856-62	• M 16x110	25 ks	254,40	0103 4981-62	• M 20x300	10 ks	1.534,80
0103 3869-62	• M 16x120	25 ks	270,00	0103 5401-62	• M 24x45	25 ks	843,60
0103 3872-62	• M 16x130	25 ks	286,80	0103 5414-62	• M 24x50	25 ks	339,60
0103 3885-62	• M 16x140	25 ks	364,80	0103 5427-62	• M 24x55	25 ks	373,20
0103 3898-62	• M 16x150	25 ks	411,60	0103 5430-62	• M 24x60	25 ks	375,60
0103 3908-62	• M 16x160	25 ks	428,40	0103 5443-62	• M 24x65	25 ks	391,20
0103 3911-62	• M 16x170	25 ks	877,20	0103 5456-62	• M 24x70	25 ks	406,80

Skupina rabatu 770
• = Skladové zboží

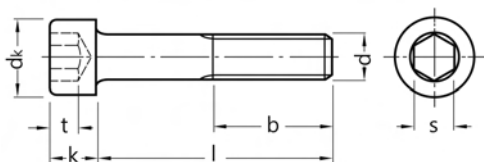
DIN 912 / ISO 4762**Šrouby s válcovou hlavou
a vnitřním šestihranem****8.8**
Zinková lamela
fIZn480hL 0,09-0,14μ**Zylinderschrauben mit**
Innensechskant**Cena za 100 ks**

Obj. č	Rozměr	Bal.	Cena €
0103 5469-62	• M 24x75	25 ks	415,20
0103 5472-62	• M 24x80	25 ks	423,60
0103 5485-62	• M 24x90	10 ks	499,20
0103 5498-62	• M 24x100	10 ks	524,40
0103 5508-62	• M 24x110	10 ks	638,40
0103 5511-62	• M 24x120	10 ks	686,40
0103 5524-62	• M 24x130	10 ks	776,40
0103 5537-62	• M 24x140	10 ks	961,20
0103 5540-62	• M 24x150	10 ks	1.162,80
0103 5553-62	• M 24x160	10 ks	1.225,20
0103 5566-62	• M 24x180	10 ks	1.324,80
0103 9070-62	• M 24x190	10 ks	1.816,80
0103 5579-62	• M 24x200	10 ks	1.442,40
0103 5595-62	• M 24x220	10 ks	2.112,00
0103 5618-62	• M 24x240	10 ks	2.265,60

Obj. č	Rozměr	Bal.	Cena €
0103 5825-62	• M 30x50	10 ks	1.450,80
0103 5838-62	• M 30x60	10 ks	1.189,20
0103 5841-62	• M 30x70	10 ks	1.264,80
0103 5854-62	• M 30x80	10 ks	1.336,80
0103 5867-62	• M 30x90	10 ks	1.410,00
0103 5870-62	• M 30x100	10 ks	1.483,20
0103 5883-62	• M 30x110	10 ks	1.556,40
0103 5896-62	• M 30x120	10 ks	1.629,60
0103 5906-62	• M 30x130	10 ks	1.702,80
0103 5919-62	• M 30x140	10 ks	1.776,00
0103 5922-62	• M 30x150	10 ks	1.879,20
0103 5935-62	• M 30x160	10 ks	1.978,80
0103 5951-62	• M 30x180	10 ks	2.126,40
0103 5977-62	• M 30x200	10 ks	2.326,80
0103 6031-62	• M 30x260	10 ks	3.180,00

Skupina rabatu 770

• = Skladové zboží

DIN 912*)

Šrouby s vřlcovou hlavou a vnitřním šestihranem

8.8

Zřv. s hlavou
*) ≈ ISO 4762

Zylinderschrauben mit
Innensechskant

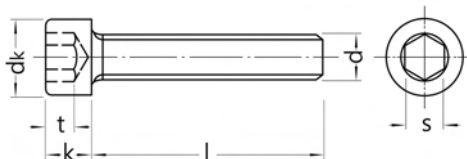

Rozměry v mm Techn. dodací podmínky podle ISO 4759-1 A

Zřvit d	M5	M6	M8	M10
d, max	8,5	10	13	16
k max	5	6	8	10
s	4	5	6	8
t min	2,5	3	4	5

l = jmenovitř dělkř

Cena za 100 ks

Obj. ř	Rozměr	Bal.	Cena ř	Obj. ř	Rozměr	Bal.	Cena ř
0107 1193	• M 5x30	500 ks	18,80	0107 2008	• M 8x50	200 ks	35,90
0107 1520	• M 6x35	200 ks	19,30	0107 2024	• M 8x60	200 ks	48,10
0107 1533	• M 6x40	200 ks	30,40	0107 2066	• M 8x80	200 ks	78,10
0107 1986	• M 8x40	200 ks	30,00	0107 2477	• M 10x50	100 ks	61,30
0107 1999	• M 8x45	200 ks	35,40	0107 2493	• M 10x60	100 ks	71,60

Skupina rabatu 510

• = Skladovř zboř

DIN 912 / ISO 4762

Šrouby s válcovou hlavou a vnitřním šestihranem

10.9

Zylinderschrauben mit Innensechskant

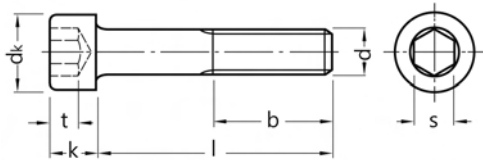

Rozměry v mm Techn. dodací podmínky podle ISO 4759-1 A

Závít d	M1,6	M2	M2,5	M3	M4	M5	M6	M8	M10	M12	M14
b	15	16	17	18	20	22	24	28	32	36	40
dk	3	3,8	4,5	5,5	7	8,5	10	13	16	18	21
k max	1,6	2	2,5	3	4	5	6	8	10	12	14
s	1,5	1,5	2	2,5	3	4	5	6	8	10	12
t min	0,7	1	1,1	1,3	2	2,5	3	4	5	6	7

Závít d	M16	M18	M20	M22	M24	M27	M30	M33	M36	M42	M48
b	44	48	52	56	60	66	72	78	84	96	108
dk	24	27	30	33	36	40	45	50	54	63	72
k max	16	18	20	22	24	27	30	33	36	42	48
s	14	14	17	17	19	19	22	24	27	32	36
t min	8	9	10	11	12	13,5	15,5	18	19	24	28

l = jmenovitá délka

Cena za 100 ks

Obj. č	Rozměr	Bal.	Cena €	Obj. č	Rozměr	Bal.	Cena €
0102 0500-t	• M 3x6	500 ks	18,45	0102 0801	• M 4x40	500 ks	8,90
0102 0500	• M 3x6	500 ks	18,45	0102 0814	• M 4x45	500 ks	21,75
0102 0513	• M 3x8	500 ks	6,60	0102 0827	• M 4x50	500 ks	23,90
0102 0526	• M 3x10	500 ks	5,85	0102 0830	• M 4x55	200 ks	26,10
0102 0539	• M 3x12	500 ks	6,00	0102 0843	• M 4x60	200 ks	27,40
0102 0568	• M 3x16	500 ks	6,15	0102 0856	• M 4x65	200 ks	34,20
0102 0584	• M 3x20	500 ks	6,35	0102 0869	• M 4x70	200 ks	37,00
0102 0607	• M 3x25	500 ks	6,60	0102 0872	• M 5x8	500 ks	11,40
0102 0623	• M 3x30	500 ks	7,40	0102 0885	• M 5x10	500 ks	7,00
0102 0636	• M 3x35	500 ks	9,60	0102 0898	• M 5x12	500 ks	5,30
0102 0649	• M 3x40	500 ks	12,80	0102 0908	• M 5x14	500 ks	9,25
0102 0652	• M 3x45	500 ks	19,40	0102 0924	• M 5x16	500 ks	6,00
0102 0665	• M 3x50	500 ks	21,00	0102 0937	• M 5x18	500 ks	5,40
0102 9006	• M 3x60	500 ks	61,80	0102 0940	• M 5x20	500 ks	5,55
0102 0681	• M 4x8	500 ks	7,10	0102 0953	• M 5x22	500 ks	10,80
0102 0694	• M 4x10	500 ks	6,70	0102 0966	• M 5x25	500 ks	5,90
0102 0704	• M 4x12	500 ks	5,55	0102 0979	• M 5x30	500 ks	7,10
0102 0717	• M 4x14	500 ks	11,40	0102 0982	• M 5x35	200 ks	7,55
0102 0733	• M 4x16	500 ks	5,35	0102 0995	• M 5x40	200 ks	8,95
0102 0746	• M 4x18	500 ks	5,70	0102 1004	• M 5x45	200 ks	11,20
0102 0759	• M 4x20	500 ks	5,80	0102 1017	• M 5x50	200 ks	15,95
0102 0775	• M 4x25	500 ks	6,50	0102 1020	• M 5x55	200 ks	23,65
0102 0788	• M 4x30	500 ks	7,05	0102 1033	• M 5x60	200 ks	26,65
0102 0791	• M 4x35	500 ks	8,50	0102 1046	• M 5x65	200 ks	32,85

Skupina rabatu 501

• = Skladové zboží



Objednávejte také online v našem e-shopu <https://shop.schrauben-gross.com>
Další informace najdete na stránkách www.schrauben-gross.cz

DIN 912 / ISO 4762**Šrouby s válcovou hlavou a vnitřním šestihranem**

10.9

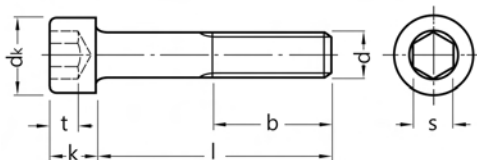
Zylinderschrauben mit
Innensechskant**Cena za 100 ks**

Obj. č	Rozměr	Bal.	Cena €	Obj. č	Rozměr	Bal.	Cena €
0102 1059	• M 5x70	200 ks	38,75	0102 1305	• M 6x60	200 ks	20,25
0102 1075	• M 5x80	200 ks	48,85	0102 1318	• M 6x65	200 ks	25,45
0102 9019	• M 5x85	200 ks	77,50	0102 1321	• M 6x70	200 ks	33,30
0102 1088	• M 5x90	200 ks	59,90	0102 1334	• M 6x75	200 ks	37,30
0102 1091	• M 5x95	200 ks	89,50	0102 1347	• M 6x80	200 ks	41,05
0102 1101	• M 5x100	200 ks	63,50	0102 1350	• M 6x85	100 ks	81,30
0102 1114	• M 5x105	200 ks	125,00	0102 1363	• M 6x90	100 ks	50,30
0102 1127	• M 5x110	200 ks	94,90	0102 9158	• M 6x95	100 ks	103,00
0102 1130	• M 5x115	200 ks	141,00	0102 1376	• M 6x100	100 ks	59,90
0102 9022	• M 5x120	200 ks	103,00	0102 9161	• M 6x105	100 ks	130,00
0102 9035	• M 5x125	200 ks	298,00	0102 1389	• M 6x110	100 ks	82,10
0102 9048	• M 5x130	200 ks	217,00	0102 9174	• M 6x115	100 ks	152,00
0102 9051	M 5x135	Na dotaz		0102 1392	• M 6x120	100 ks	89,30
0102 9064	• M 5x140	200 ks	271,00	0102 1402	• M 6x125	100 ks	217,00
0102 9077	• M 5x150	200 ks	380,00	0102 1415	• M 6x130	100 ks	168,00
0102 9080	• M 5x160	200 ks	532,00	0102 1428	M 6x135	Na dotaz	
0102 9093	• M 5x170	200 ks	830,00	0102 1431	• M 6x140	100 ks	206,00
0102 9103	M 5x180	Na dotaz		0102 1444	M 6x145	Na dotaz	
0102 9116	M 5x190	Na dotaz		0102 1457	• M 6x150	100 ks	299,00
0102 9129	M 5x200	Na dotaz		0102 1460	M 6x155	Na dotaz	
0102 9132	M 5x210	Na dotaz		0102 1473	• M 6x160	100 ks	445,00
0102 9145	• M 5x220	1 ks	1.193,00	0102 1486	M 6x165	Na dotaz	
0102 1143	• M 6x8	500 ks	17,50	0102 9187	M 6x170	Na dotaz	
0102 1156	• M 6x10	500 ks	8,40	0102 9190	• M 6x180	100 ks	650,00
0102 1169	• M 6x12	500 ks	6,00	0102 9200	M 6x190	Na dotaz	
0102 1172	• M 6x14	500 ks	12,00	0102 9213	• M 6x200	100 ks	922,00
0102 1198	• M 6x16	500 ks	5,30	0102 9226	• M 6x210	50 ks	1.057,00
0102 1208	• M 6x18	500 ks	5,55	0102 9239	• M 6x220	1 ks	1.030,00
0102 1211	• M 6x20	500 ks	5,70	0102 9242	M 6x230	Na dotaz	
0102 1224	• M 6x22	500 ks	26,90	0102 9255	• M 6x240	1 ks	1.084,00
0102 1237	• M 6x25	500 ks	5,80	0102 1499	• M 8x10	200 ks	13,15
0102 1240	• M 6x30	500 ks	6,70	0102 1509	• M 8x12	200 ks	14,80
0102 1253	• M 6x35	200 ks	7,20	0102 1512	• M 8x14	200 ks	18,40
0102 1266	• M 6x40	200 ks	8,05	0102 1538	• M 8x16	200 ks	8,50
0102 1279	• M 6x45	200 ks	10,70	0102 1541	• M 8x18	200 ks	9,10
0102 1282	• M 6x50	200 ks	12,35	0102 1554	• M 8x20	200 ks	8,60
0102 1295	• M 6x55	200 ks	18,00	0102 1567	• M 8x22	200 ks	26,90

Skupina rabatu 501
• = Skladové zboží

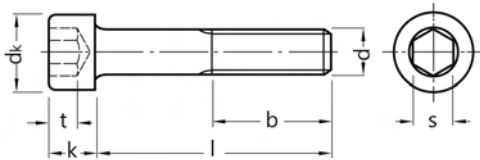
DIN 912 / ISO 4762**Šrouby s válcovou hlavou
a vnitřním šestihranem****10.9****Zylinderschrauben mit
Innensechskant****Cena za 100 ks**

Obj. č	Rozměr	Bal.	Cena €	Obj. č	Rozměr	Bal.	Cena €
0102 1570	• M 8x25	200 ks	9,30	0102 1910	• M 10x10	200 ks	61,65
0102 1583	• M 8x30	200 ks	9,80	0102 1923	• M 10x12	200 ks	50,15
0102 1596	• M 8x35	200 ks	10,75	0102 1952	• M 10x16	200 ks	24,95
0102 1606	• M 8x40	200 ks	12,15	0102 1965	• M 10x18	200 ks	27,80
0102 1619	• M 8x45	200 ks	12,50	0102 1978	• M 10x20	200 ks	16,80
0102 1622	• M 8x50	200 ks	13,95	0102 1981	• M 10x22	200 ks	53,00
0102 1635	• M 8x55	200 ks	16,55	0102 1994	• M 10x25	200 ks	17,65
0102 1648	• M 8x60	200 ks	19,70	0102 2003	• M 10x30	200 ks	18,35
0102 1651	• M 8x65	200 ks	27,50	0102 2016	• M 10x35	100 ks	19,05
0102 1664	• M 8x70	200 ks	27,50	0102 2029	• M 10x40	100 ks	19,90
0102 1677	• M 8x75	200 ks	31,65	0102 2032	• M 10x45	100 ks	22,05
0102 1680	• M 8x80	200 ks	45,50	0102 2045	• M 10x50	100 ks	23,45
0102 9268	• M 8x85	100 ks	97,60	0102 2058	• M 10x55	100 ks	25,25
0102 1693	• M 8x90	100 ks	54,90	0102 2061	• M 10x60	100 ks	27,30
0102 9271	• M 8x95	100 ks	114,00	0102 2074	• M 10x65	100 ks	29,55
0102 1703	• M 8x100	100 ks	61,35	0102 2087	• M 10x70	100 ks	30,30
0102 9284	• M 8x105	100 ks	141,00	0102 2090	• M 10x75	100 ks	36,20
0102 1716	• M 8x110	100 ks	72,60	0102 2100	• M 10x80	100 ks	38,60
0102 9297	• M 8x115	100 ks	146,00	0102 9352	• M 10x85	100 ks	130,00
0102 1729	• M 8x120	100 ks	84,85	0102 2113	• M 10x90	100 ks	51,30
0102 9307	• M 8x125	100 ks	201,00	0102 9365	• M 10x95	100 ks	163,00
0102 1732	• M 8x130	100 ks	113,00	0102 2126	• M 10x100	100 ks	55,95
0102 9310	• M 8x135	Na dotaz		0102 9378	• M 10x105	50 ks	206,00
0102 1745	• M 8x140	50 ks	125,00	0102 2139	• M 10x110	50 ks	82,95
0102 9323	• M 8x145	Na dotaz		0102 9381	• M 10x115	50 ks	212,00
0102 1758	• M 8x150	50 ks	209,00	0102 2142	• M 10x120	50 ks	111,00
0102 9336	• M 8x155	Na dotaz		0102 9394	• M 10x125	50 ks	233,00
0102 1761	• M 8x160	50 ks	232,00	0102 2155	• M 10x130	50 ks	132,00
0102 9349	• M 8x165	Na dotaz		0102 9404	• M 10x135	Na dotaz	
0102 1774	• M 8x170	50 ks	265,00	0102 2168	• M 10x140	50 ks	147,00
0102 1787	• M 8x180	50 ks	298,00	0102 9417	• M 10x145	Na dotaz	
0102 1790	• M 8x190	50 ks	308,00	0102 2171	• M 10x150	50 ks	218,00
0102 1800	• M 8x200	50 ks	317,00	0102 9420	• M 10x155	Na dotaz	
0102 1813	• M 8x210	50 ks	705,00	0102 2184	• M 10x160	50 ks	244,00
0102 1826	• M 8x220	50 ks	651,00	0102 9433	• M 10x165	Na dotaz	
0102 1839	• M 8x230	Na dotaz		0102 9446	• M 10x170	50 ks	310,00
0102 1842	• M 8x240	50 ks	732,00	0102 2197	• M 10x180	50 ks	301,00

Skupina rabatu 501
• = Skladové zboží



Objednávejte také online v našem e-shopu <https://shop.schrauben-gross.com>
Další informace najdete na stránkách www.schrauben-gross.cz

DIN 912 / ISO 4762**Šrouby s válcovou hlavou a vnitřním šestihranem**

10.9

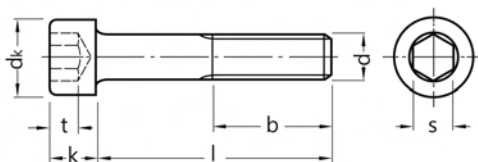
Zylinderschrauben mit
Innensechskant**Cena za 100 ks**

Obj. č	Rozměr	Bal.	Cena €	Obj. č	Rozměr	Bal.	Cena €
0102 9459	• M 10x190	50 ks	371,00	0102 2553	• M 12x140	50 ks	179,00
0102 2207	• M 10x200	50 ks	340,00	0102 9527	M 12x145	Na dotaz	
0102 2210	• M 10x210	25 ks	759,00	0102 2566	• M 12x150	50 ks	232,00
0102 2223	• M 10x220	25 ks	705,00	0102 9530	M 12x155	Na dotaz	
0102 2236	M 10x230	Na dotaz		0102 2579	• M 12x160	25 ks	257,00
0102 2249	M 10x240	Na dotaz		0102 2582	• M 12x170	25 ks	327,00
0102 2252	M 10x250	Na dotaz		0102 2595	• M 12x180	25 ks	310,00
0102 2265	• M 10x260	25 ks	1.003,00	0102 9543	• M 12x190	25 ks	633,00
0102 2278	M 10x270	Na dotaz		0102 2605	• M 12x200	25 ks	661,00
0102 2281	M 10x280	Na dotaz		0102 2618	• M 12x210	25 ks	986,00
0102 2294	M 10x290	Na dotaz		0102 2621	• M 12x220	25 ks	718,00
0102 2304	M 10x300	Na dotaz		0102 2634	M 12x230	Na dotaz	
0102 2346	• M 12x16	100 ks	30,55	0102 2647	• M 12x240	25 ks	768,00
0102 2362	• M 12x20	100 ks	28,80	0102 2650	M 12x250	Na dotaz	
0102 2388	• M 12x25	100 ks	24,60	0102 2663	• M 12x260	25 ks	838,00
0102 2391	• M 12x30	100 ks	25,85	0102 2676	M 12x270	Na dotaz	
0102 2401	• M 12x35	100 ks	27,00	0102 2689	• M 12x280	25 ks	892,00
0102 2414	• M 12x40	100 ks	28,40	0102 2692	M 12x290	Na dotaz	
0102 2427	• M 12x45	100 ks	29,80	0102 2702	• M 12x300	25 ks	962,00
0102 2430	• M 12x50	100 ks	31,25	0102 2744	• M 14x25	100 ks	82,95
0102 2443	• M 12x55	100 ks	33,75	0102 2757	• M 14x30	100 ks	83,85
0102 2456	• M 12x60	100 ks	36,25	0102 2760	• M 14x35	100 ks	85,70
0102 2469	• M 12x65	50 ks	39,50	0102 2773	• M 14x40	50 ks	89,15
0102 2472	• M 12x70	50 ks	42,85	0102 2786	• M 14x45	50 ks	92,75
0102 2485	• M 12x75	50 ks	44,10	0102 2799	• M 14x50	50 ks	96,20
0102 2498	• M 12x80	50 ks	45,40	0102 2809	• M 14x55	50 ks	120,00
0102 9462	• M 12x85	50 ks	185,00	0102 2812	• M 14x60	50 ks	123,00
0102 2508	• M 12x90	50 ks	57,40	0102 2825	• M 14x65	50 ks	132,00
0102 9475	• M 12x95	50 ks	201,00	0102 2838	• M 14x70	50 ks	140,00
0102 2511	• M 12x100	50 ks	70,65	0102 2841	• M 14x75	50 ks	150,00
0102 9488	• M 12x105	50 ks	261,00	0102 2854	• M 14x80	50 ks	160,00
0102 2524	• M 12x110	50 ks	89,05	0102 2867	• M 14x90	50 ks	172,00
0102 9491	• M 12x115	50 ks	271,00	0102 2870	• M 14x100	50 ks	190,00
0102 2537	• M 12x120	50 ks	95,60	0102 2896	• M 14x120	50 ks	250,00
0102 9501	M 12x125	Na dotaz		0102 2906	• M 14x130	50 ks	271,00
0102 2540	• M 12x130	50 ks	152,00	0102 2919	• M 14x140	25 ks	350,00
0102 9514	• M 12x135	50 ks	342,00	0102 3002	• M 16x20	50 ks	133,00

Skupina rabatu 501
• = Skladové zboží

DIN 912 / ISO 4762**Šrouby s válcovou hlavou a vnitřním šestihranem**

10.9

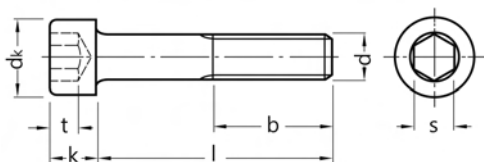
Zylinderschrauben mit
Innensechskant**Cena za 100 ks**

Obj. č	Rozměr	Bal.	Cena €	Obj. č	Rozměr	Bal.	Cena €
0102 3028	• M 16x25	50 ks	107,00	0102 3455	• M 18x80	25 ks	327,00
0102 3031	• M 16x30	50 ks	56,05	0102 3468	• M 18x90	25 ks	333,00
0102 3044	• M 16x35	50 ks	59,75	0102 3604	• M 20x30	25 ks	216,00
0102 3057	• M 16x40	50 ks	62,15	0102 3617	• M 20x35	25 ks	216,00
0102 3060	• M 16x45	50 ks	64,65	0102 3620	• M 20x40	25 ks	117,00
0102 3073	• M 16x50	50 ks	68,25	0102 3633	• M 20x45	25 ks	122,00
0102 3086	• M 16x55	50 ks	71,75	0102 3646	• M 20x50	25 ks	125,00
0102 3099	• M 16x60	50 ks	79,20	0102 3659	• M 20x55	25 ks	134,00
0102 3109	• M 16x65	25 ks	85,30	0102 3662	• M 20x60	50 ks	138,00
0102 3112	• M 16x70	25 ks	91,40	0102 3675	• M 20x65	25 ks	144,00
0102 3125	• M 16x75	25 ks	96,50	0102 3688	• M 20x70	25 ks	149,00
0102 3138	• M 16x80	25 ks	102,00	0102 3691	• M 20x75	25 ks	156,00
0102 3141	• M 16x90	25 ks	119,00	0102 3701	• M 20x80	25 ks	162,00
0102 3154	• M 16x100	25 ks	130,00	0102 3714	• M 20x90	25 ks	196,00
0102 3167	• M 16x110	25 ks	205,00	0102 3727	• M 20x100	25 ks	216,00
0102 3170	• M 16x120	25 ks	216,00	0102 3730	• M 20x110	25 ks	303,00
0102 3183	• M 16x130	25 ks	292,00	0102 3743	• M 20x120	25 ks	331,00
0102 3196	• M 16x140	25 ks	308,00	0102 3756	• M 20x130	25 ks	350,00
0102 3206	• M 16x150	25 ks	353,00	0102 3769	• M 20x140	25 ks	517,00
0102 3219	• M 16x160	25 ks	398,00	0102 3772	• M 20x150	25 ks	580,00
0102 3222	• M 16x170	25 ks	735,00	0102 3785	• M 20x160	10 ks	618,00
0102 3235	• M 16x180	25 ks	774,00	0102 3798	• M 20x170	10 ks	986,00
0102 9556	• M 16x190	25 ks	801,00	0102 3808	• M 20x180	10 ks	1.034,00
0102 3248	• M 16x200	25 ks	825,00	0102 3811	• M 20x190	10 ks	1.075,00
0102 3251	• M 16x220	25 ks	866,00	0102 3824	• M 20x200	10 ks	1.114,00
0102 3264	• M 16x240	25 ks	896,00	0102 3840	• M 20x220	10 ks	1.184,00
0102 3277	• M 16x250	Na dotaz		0102 3866	• M 20x240	10 ks	1.252,00
0102 3280	• M 16x260	25 ks	938,00	0102 3882	• M 20x260	10 ks	1.337,00
0102 3293	• M 16x280	25 ks	988,00	0102 3905	• M 20x280	10 ks	1.431,00
0102 3303	• M 16x300	25 ks	1.062,00	0102 3921	• M 20x300	10 ks	1.531,00
0102 3374	• M 18x40	50 ks	272,00	0102 4195	• M 24x40	Na dotaz	
0102 3387	• M 18x45	50 ks	275,00	0102 4218	• M 24x50	25 ks	288,00
0102 3390	• M 18x50	25 ks	275,00	0102 4221	• M 24x55	25 ks	319,00
0102 3400	• M 18x55	25 ks	277,00	0102 4234	• M 24x60	25 ks	319,00
0102 3413	• M 18x60	25 ks	277,00	0102 4247	• M 24x65	25 ks	332,00
0102 3439	• M 18x70	25 ks	294,00	0102 4250	• M 24x70	25 ks	344,00
0102 3442	• M 18x75	25 ks	315,00	0102 4276	• M 24x80	25 ks	352,00

Skupina rabatu 501
• = Skladové zbožíObjednávejte také online v našem e-shopu <https://shop.schrauben-gross.com>
Další informace najdete na stránkách www.schrauben-gross.cz

DIN 912 / ISO 4762

Šrouby s válcovou hlavou a vnitřním šestihranem

10.9

Zylinderschrauben mit Innensechskant

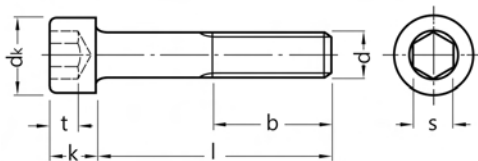

Cena za 100 ks

Obj. č	Rozměr	Bal.	Cena €	Obj. č	Rozměr	Bal.	Cena €
0102 4289	• M 24x90	10 ks	425,00	0102 4548	M 24x400	Na dotaz	
0102 4292	• M 24x100	10 ks	442,00	0102 4771	M 30x50	Na dotaz	
0102 4302	• M 24x110	10 ks	515,00	0102 4784	• M 30x60	10 ks	1.252,00
0102 4315	• M 24x120	10 ks	554,00	0102 4797	• M 30x70	10 ks	1.300,00
0102 4328	• M 24x130	10 ks	640,00	0102 4807	• M 30x80	10 ks	1.337,00
0102 4331	• M 24x140	10 ks	827,00	0102 4810	• M 30x90	10 ks	1.398,00
0102 4344	• M 24x150	10 ks	836,00	0102 4823	• M 30x100	10 ks	1.481,00
0102 4357	• M 24x160	10 ks	846,00	0102 4836	• M 30x110	10 ks	1.555,00
0102 4360	• M 24x170	10 ks	972,00	0102 4849	• M 30x120	10 ks	1.625,00
0102 4373	• M 24x180	10 ks	1.009,00	0102 4852	• M 30x130	10 ks	1.683,00
0102 4399	• M 24x200	10 ks	1.485,00	0102 4865	• M 30x140	10 ks	1.788,00
0102 4412	• M 24x220	20 ks	1.540,00	0102 4878	• M 30x150	10 ks	1.869,00
0102 4438	• M 24x240	10 ks	1.644,00	0102 4881	• M 30x160	10 ks	1.928,00
0102 4454	• M 24x260	10 ks	1.725,00	0102 4904	• M 30x180	10 ks	2.106,00
0102 4470	• M 24x280	10 ks	1.814,00	0102 4920	• M 30x200	10 ks	2.252,00
0102 4496	• M 24x300	10 ks	1.936,00	0102 4946	• M 30x220	10 ks	2.377,00
0102 4506	• M 24x320	10 ks	2.493,00	0102 4962	• M 30x240	10 ks	2.560,00
0102 4519	• M 24x340	10 ks	2.710,00	0102 4988	• M 30x260	10 ks	2.723,00
0102 4522	M 24x360	Na dotaz		0102 5000	• M 30x280	10 ks	2.917,00
0102 4535	M 24x380	Na dotaz		0102 5026	• M 30x300	10 ks	3.109,00

Skupina rabatu 501
• = Skladové zboží

DIN 912 / ISO 4762

Šrouby s válcovou hlavou a vnitřním šestihranem

10.9
pozink. tepelně zpracováno

Zylinderschrauben mit
Innensechskant

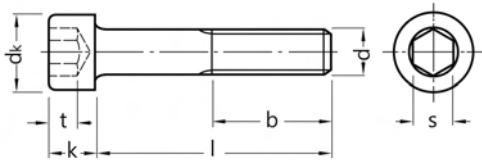

Rozměry v mm Techn. dodací podmínky podle ISO 4759-1 A

Závít d	M1,6	M2	M2,5	M3	M4	M5	M6	M8	M10	M12	M14
b	15	16	17	18	20	22	24	28	32	36	40
dk	3	3,8	4,5	5,5	7	8,5	10	13	16	18	21
k max	1,6	2	2,5	3	4	5	6	8	10	12	14
s	1,5	1,5	2	2,5	3	4	5	6	8	10	12
t min	0,7	1	1,1	1,3	2	2,5	3	4	5	6	7

Závít d	M16	M18	M20	M22	M24	M27	M30	M33	M36	M42	M48
b	44	48	52	56	60	66	72	78	84	96	108
dk	24	27	30	33	36	40	45	50	54	63	72
k max	16	18	20	22	24	27	30	33	36	42	48
s	14	14	17	17	19	19	22	24	27	32	36
t min	8	9	10	11	12	13,5	15,5	18	19	24	28

l = jmenovitá délka

Cena za 100 ks

Pozor! - Nebezpečí vodíkové křehkosti - viz varovné upozornění v kapitole Technický dodatek ISO 4042 -

Obj. č	Rozměr	Bal.	Cena €	Obj. č	Rozměr	Bal.	Cena €
0102 0872-23	M 5x8	Na dotaz		0102 1305-23	M 6x60	200 ks	25,45
0102 0885-23	M 5x10	500 ks	7,95	0102 1509-23	M 8x12	200 ks	18,50
0102 0898-23	M 5x12	500 ks	6,35	0102 1538-23	M 8x16	200 ks	12,55
0102 0924-23	M 5x16	500 ks	7,20	0102 1541-23	M 8x18	200 ks	13,40
0102 0940-23	M 5x20	500 ks	6,90	0102 1554-23	M 8x20	200 ks	13,10
0102 0966-23	M 5x25	500 ks	7,50	0102 1570-23	M 8x25	200 ks	14,35
0102 0979-23	M 5x30	500 ks	9,00	0102 1583-23	M 8x30	200 ks	15,50
0102 0982-23	M 5x35	200 ks	9,70	0102 1596-23	M 8x35	200 ks	17,10
0102 0995-23	M 5x40	200 ks	11,35	0102 1606-23	M 8x40	200 ks	19,15
0102 1004-23	M 5x45	200 ks	13,85	0102 1619-23	M 8x45	200 ks	20,20
0102 1017-23	M 5x50	200 ks	18,85	0102 1622-23	M 8x50	200 ks	22,30
0102 1020-23	M 5x55	200 ks	26,80	0102 1635-23	M 8x55	200 ks	25,60
0102 1033-23	M 5x60	200 ks	30,10	0102 1648-23	M 8x60	200 ks	29,40
0102 1156-23	M 6x10	500 ks	10,00	0102 1693-23	M 8x90	Na dotaz	
0102 1169-23	M 6x12	500 ks	7,75	0102 1745-23	M 8x140	Na dotaz	
0102 1198-23	M 6x16	500 ks	7,25	0102 1952-23	M 10x16	200 ks	31,95
0102 1211-23	M 6x20	500 ks	7,90	0102 1978-23	M 10x20	200 ks	24,50
0102 1237-23	M 6x25	500 ks	8,35	0102 1994-23	M 10x25	200 ks	26,20
0102 1240-23	M 6x30	500 ks	9,50	0102 2003-23	M 10x30	200 ks	27,70
0102 1253-23	M 6x35	200 ks	10,55	0102 2016-23	M 10x35	100 ks	29,25
0102 1266-23	M 6x40	200 ks	11,75	0102 2029-23	M 10x40	100 ks	31,00
0102 1279-23	M 6x45	200 ks	14,80	0102 2032-23	M 10x45	100 ks	34,15
0102 1282-23	M 6x50	200 ks	16,80	0102 2045-23	M 10x50	100 ks	36,65
0102 1295-23	M 6x55	200 ks	22,80	0102 2058-23	M 10x55	100 ks	39,55

Skupina rabatu 501

• = Skladové zboží



Objednáváte také online v našem e-shopu <https://shop.schrauben-gross.com>

Další informace najdete na stránkách www.schrauben-gross.cz

Pokračování z předchozí strany

DIN 912 / ISO 4762

Šrouby s vřlcovou hlavou a vnitřním šestihranem

10.9
pozink. tepelně zpracováno

Zylinderschrauben mit
Innensechskant

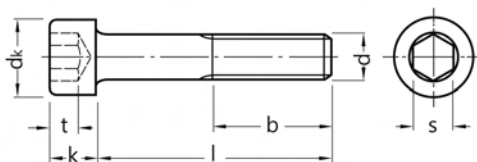

Cena za 100 ks

Pozor! - Nebezpečí vodíkové křehkosti - viz varovné upozornění v kapitole Technický dodatek ISO 4042 -

Obj. č	Rozměr	Bal.	Cena €	Obj. č	Rozměr	Bal.	Cena €
0102 2061-23	• M 10x60	100 ks	42,60	0102 2469-23	• M 12x65	50 ks	62,30
0102 2362-23	• M 12x20	100 ks	39,60	0102 2799-23	M 14x50	Na dotaz	
0102 2388-23	• M 12x25	100 ks	36,60	0102 2838-23	M 14x70	Na dotaz	
0102 2391-23	• M 12x30	100 ks	39,05	0102 3109-23	• M 16x65	Na dotaz	
0102 2401-23	• M 12x35	100 ks	41,40	0102 3141-23	M 16x90	Na dotaz	
0102 2414-23	• M 12x40	100 ks	44,00	0102 3620-23	M 20x40	Na dotaz	
0102 2427-23	• M 12x45	100 ks	46,60	0102 3659-23	M 20x55	Na dotaz	
0102 2430-23	• M 12x50	100 ks	49,50	0102 4276-23	M 24x80	Na dotaz	
0102 2443-23	• M 12x55	100 ks	53,50	0102 4302-23	M 24x110	Na dotaz	
0102 2456-23	• M 12x60	100 ks	57,50				

Skupina rabatu 501
• = Skladové zboží

DIN 912 / ISO 4762

Šrouby s válcovou hlavou a vnitřním šestihranem

10.9

Zinková lamela
fIZn480hL 0,09-0,14μ

Zylinderschrauben mit
Innensechskant

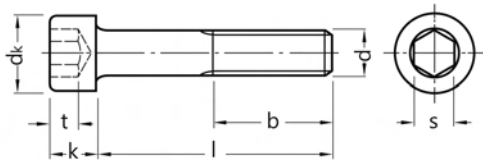

Rozměry v mm Techn. dodací podmínky podle ISO 4759-1 A

Závít d	M1,6	M2	M2,5	M3	M4	M5	M6	M8	M10	M12	M14
b	15	16	17	18	20	22	24	28	32	36	40
dk	3	3,8	4,5	5,5	7	8,5	10	13	16	18	21
k max	1,6	2	2,5	3	4	5	6	8	10	12	14
s	1,5	1,5	2	2,5	3	4	5	6	8	10	12
t.min	0,7	1	1,1	1,3	2	2,5	3	4	5	6	7

Závít d	M16	M18	M20	M22	M24	M27	M30	M33	M36	M42	M48
b	44	48	52	56	60	66	72	78	84	96	108
dk	24	27	30	33	36	40	45	50	54	63	72
k max	16	18	20	22	24	27	30	33	36	42	48
s	14	14	17	17	19	19	22	24	27	32	36
t.min	8	9	10	11	12	13,5	15,5	18	19	24	28

l = jmenovitá délka

Cena za 100 ks

Obj. č	Rozměr	Bal.	Cena €	Obj. č	Rozměr	Bal.	Cena €
0102 1156-62	• M 6x10	500 ks	12,00	0102 1554-62	• M 8x20	200 ks	15,72
0102 1169-62	• M 6x12	500 ks	9,30	0102 1570-62	• M 8x25	200 ks	17,22
0102 1198-62	• M 6x16	500 ks	8,70	0102 1583-62	• M 8x30	200 ks	18,60
0102 1208-62	• M 6x18	Na dotaz		0102 1596-62	• M 8x35	200 ks	20,52
0102 1211-62	• M 6x20	500 ks	9,48	0102 1606-62	• M 8x40	200 ks	22,98
0102 1237-62	• M 6x25	500 ks	10,02	0102 1619-62	• M 8x45	200 ks	24,24
0102 1240-62	• M 6x30	500 ks	11,40	0102 1622-62	• M 8x50	200 ks	26,76
0102 1253-62	• M 6x35	200 ks	12,66	0102 1635-62	• M 8x55	200 ks	30,72
0102 1266-62	• M 6x40	200 ks	14,10	0102 1648-62	• M 8x60	200 ks	35,28
0102 1279-62	• M 6x45	200 ks	17,76	0102 1651-62	• M 8x65	Na dotaz	
0102 1282-62	• M 6x50	200 ks	20,16	0102 1664-62	• M 8x70	Na dotaz	
0102 1295-62	• M 6x55	200 ks	27,36	0102 1677-62	• M 8x75	200 ks	45,74
0102 1305-62	• M 6x60	200 ks	30,54	0102 1680-62	• M 8x80	Na dotaz	
0102 1318-62	• M 6x65	Na dotaz		0102 1693-62	• M 8x90	100 ks	52,61
0102 1321-62	• M 6x70	Na dotaz		0102 1703-62	• M 8x100	Na dotaz	
0102 1334-62	• M 6x75	Na dotaz		0102 1716-62	• M 8x110	Na dotaz	
0102 1347-62	• M 6x80	Na dotaz		0102 1729-62	• M 8x120	100 ks	63,34
0102 1363-62	• M 6x90	Na dotaz		0102 1732-62	• M 8x130	Na dotaz	
0102 1376-62	• M 6x100	Na dotaz		0102 1745-62	• M 8x140	50 ks	175,20
0102 1389-62	• M 6x110	Na dotaz		0102 1758-62	• M 8x150	Na dotaz	
0102 1392-62	• M 6x120	Na dotaz		0102 1761-62	• M 8x160	Na dotaz	
0102 1509-62	• M 8x12	200 ks	22,20	0102 1952-62	• M 10x16	200 ks	38,34
0102 1538-62	• M 8x16	200 ks	15,06	0102 1978-62	• M 10x20	200 ks	29,40
0102 1541-62	• M 8x18	200 ks	16,08	0102 1994-62	• M 10x25	200 ks	31,44

Skupina rabatu 770

• = Skladové zboží



Objednávejte také online v našem e-shopu <https://shop.schrauben-gross.com>

Další informace najdete na stránkách www.schrauben-gross.cz

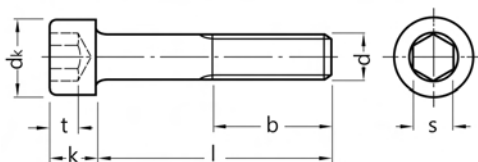
DIN 912 / ISO 4762**Šrouby s válcovou hlavou a vnitřním šestihranem****10.9****Zinková lamela
flZn480hL 0,09-0,14μ****Zylinderschrauben mit
Innensechskant****Cena za 100 ks**

Obj. č	Rozměr	Bal.	Cena €	Obj. č	Rozměr	Bal.	Cena €
0102 2003-62	• M 10x30	200 ks	33,24	0102 2540-62	• M 12x130	Na dotaz	
0102 2016-62	• M 10x35	100 ks	35,10	0102 2553-62	• M 12x140	Na dotaz	
0102 2029-62	• M 10x40	100 ks	37,20	0102 2566-62	• M 12x150	Na dotaz	
0102 2032-62	• M 10x45	100 ks	40,98	0102 2579-62	• M 12x160	Na dotaz	
0102 2045-62	• M 10x50	100 ks	43,98	0102 2595-62	• M 12x180	Na dotaz	
0102 2058-62	• M 10x55	100 ks	47,46	0102 2605-62	• M 12x200	Na dotaz	
0102 2061-62	• M 10x60	100 ks	51,12	0102 2744-62	• M 14x25	Na dotaz	
0102 2087-62	• M 10x70	Na dotaz		0102 2757-62	• M 14x30	Na dotaz	
0102 2090-62	• M 10x75	200 ks	58,34	0102 2760-62	• M 14x35	Na dotaz	
0102 2100-62	• M 10x80	Na dotaz		0102 2773-62	• M 14x40	Na dotaz	
0102 2113-62	• M 10x90	Na dotaz		0102 2786-62	• M 14x45	Na dotaz	
0102 2126-62	• M 10x100	Na dotaz		0102 2799-62	• M 14x50	200 ks	145,20
0102 2139-62	• M 10x110	Na dotaz		0102 2809-62	• M 14x55	Na dotaz	
0102 2142-62	• M 10x120	Na dotaz		0102 2812-62	• M 14x60	Na dotaz	
0102 2155-62	• M 10x130	Na dotaz		0102 2825-62	• M 14x65	Na dotaz	
0102 2168-62	• M 10x140	Na dotaz		0102 2838-62	• M 14x70	Na dotaz	
0102 2171-62	• M 10x150	Na dotaz		0102 2841-62	• M 14x75	Na dotaz	
0102 2184-62	• M 10x160	Na dotaz		0102 2854-62	• M 14x80	Na dotaz	
0102 2197-62	• M 10x180	Na dotaz		0102 2867-62	• M 14x90	Na dotaz	
0102 2207-62	• M 10x200	Na dotaz		0102 2870-62	• M 14x100	50 ks	281,82
0102 2362-62	• M 12x20	100 ks	47,52	0102 3031-62	• M 16x30	50 ks	70,27
0102 2388-62	• M 12x25	100 ks	43,92	0102 3044-62	• M 16x35	50 ks	75,42
0102 2391-62	• M 12x30	100 ks	46,86	0102 3057-62	• M 16x40	50 ks	79,13
0102 2401-62	• M 12x35	100 ks	49,68	0102 3060-62	• M 16x45	50 ks	82,61
0102 2414-62	• M 12x40	100 ks	52,80	0102 3073-62	• M 16x50	50 ks	86,02
0102 2427-62	• M 12x45	100 ks	55,92	0102 3086-62	• M 16x55	50 ks	90,25
0102 2430-62	• M 12x50	100 ks	59,40	0102 3099-62	• M 16x60	50 ks	94,43
0102 2443-62	• M 12x55	100 ks	64,20	0102 3109-62	• M 16x65	100 ks	99,22
0102 2456-62	• M 12x60	100 ks	69,00	0102 3112-62	• M 16x70	Na dotaz	
0102 2469-62	• M 12x65	50 ks	74,76	0102 3125-62	• M 16x75	Na dotaz	
0102 2472-62	• M 12x70	Na dotaz		0102 3138-62	• M 16x80	Na dotaz	
0102 2485-62	• M 12x75	Na dotaz		0102 3141-62	• M 16x90	Na dotaz	
0102 2498-62	• M 12x80	Na dotaz		0102 3154-62	• M 16x100	Na dotaz	
0102 2508-62	• M 12x90	Na dotaz		0102 3167-62	• M 16x110	25 ks	123,22
0102 2511-62	• M 12x100	Na dotaz		0102 3170-62	• M 16x120	25 ks	127,07
0102 2524-62	• M 12x110	Na dotaz		0102 3183-62	• M 16x130	25 ks	131,82
0102 2537-62	• M 12x120	50 ks	105,22	0102 3196-62	• M 16x140	1 ks	137,54

Skupina rabatu 770
• = Skladové zboží

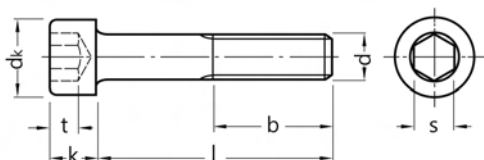
DIN 912 / ISO 4762**Šrouby s válcovou hlavou
a vnitřním šestihranem****10.9**
Zinková lamela
fZn480hL 0,09-0,14μ**Zylinderschrauben mit
Innensechskant****Cena za 100 ks**

Obj. č	Rozměr	Bal.	Cena €
0102 3206-62	• M 16x150	1 ks	142,62
0102 3219-62	• M 16x160	Na dotaz	
0102 3235-62	• M 16x180	Na dotaz	
0102 3248-62	• M 16x200	Na dotaz	
0102 3620-62	• M 20x40	50 ks	201,60
0102 3633-62	• M 20x45	Na dotaz	
0102 3646-62	• M 20x50	Na dotaz	
0102 3659-62	• M 20x55	Na dotaz	
0102 3662-62	• M 20x60	Na dotaz	
0102 3675-62	• M 20x65	25 ks	178,27
0102 3688-62	• M 20x70	Na dotaz	
0102 3691-62	• M 20x75	Na dotaz	
0102 3701-62	• M 20x80	25 ks	222,95
0102 3714-62	• M 20x90	25 ks	237,90
0102 3727-62	• M 20x100	Na dotaz	
0102 3730-62	• M 20x110	Na dotaz	
0102 3743-62	• M 20x120	Na dotaz	
0102 3756-62	• M 20x130	10 ks	312,95

Skupina rabatu 770
• = Skladové zboží

Obj. č	Rozměr	Bal.	Cena €
0102 3769-62	• M 20x140	Na dotaz	
0102 3772-62	• M 20x150	Na dotaz	
0102 3785-62	• M 20x160	Na dotaz	
0102 3808-62	• M 20x180	Na dotaz	
0102 3824-62	• M 20x200	Na dotaz	
0102 4218-62	• M 24x50	Na dotaz	
0102 4221-62	• M 24x55	Na dotaz	
0102 4234-62	• M 24x60	Na dotaz	
0102 4247-62	• M 24x65	Na dotaz	
0102 4250-62	• M 24x70	Na dotaz	
0102 4276-62	• M 24x80	25 ks	375,44
0102 4289-62	• M 24x90	10 ks	401,82
0102 4292-62	• M 24x100	Na dotaz	
0102 4302-62	• M 24x110	Na dotaz	
0102 4315-62	• M 24x120	Na dotaz	
0102 4328-62	• M 24x130	Na dotaz	
0102 4331-62	• M 24x140	Na dotaz	
0102 4344-62	• M 24x150	Na dotaz	

DIN 912 / ISO 4762

Šrouby s válcovou hlavou a vnitřním šestihranem

12.9

Zylinderschrauben mit Innensechskant

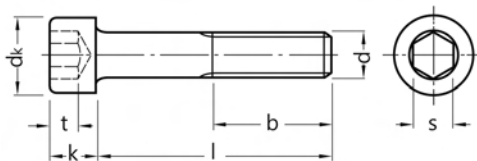

Rozměry v mm Techn. dodací podmínky podle ISO 4759-1 A

Závít d	M1,6	M2	M2,5	M3	M4	M5	M6	M8	M10	M12	M14
b	15	16	17	18	20	22	24	28	32	36	40
d_k	3	3,8	4,5	5,5	7	8,5	10	13	16	18	21
k max	1,6	2	2,5	3	4	5	6	8	10	12	14
s	1,5	1,5	2	2,5	3	4	5	6	8	10	12
t min	0,7	1	1,1	1,3	2	2,5	3	4	5	6	7

Závít d	M16	M18	M20	M22	M24	M27	M30	M33	M36	M42	M48
b	44	48	52	56	60	66	72	78	84	96	108
d_k	24	27	30	33	36	40	45	50	54	63	72
k max	16	18	20	22	24	27	30	33	36	42	48
s	14	14	17	17	19	19	22	24	27	32	36
t min	8	9	10	11	12	13,5	15,5	18	19	24	28

l = jmenovitá délka

Cena za 100 ks

Obj. č	Rozměr	Bal.	Cena €	Obj. č	Rozměr	Bal.	Cena €
0105 0130	• M 1,6x3	500 ks	59,70	0105 0525	• M 3x6	500 ks	14,90
0105 0143	• M 1,6x4	500 ks	63,50	0105 0538	• M 3x8	500 ks	14,40
0105 0156	• M 1,6x5	1.000 ks	66,70	0105 0541	• M 3x10	500 ks	14,40
0105 0169	• M 1,6x6	500 ks	70,50	0105 0554	• M 3x12	500 ks	14,80
0105 0172	• M 1,6x8	1.000 ks	77,50	0105 0567	• M 3x14	1.000 ks	15,10
0105 0240	• M 2x3	500 ks	35,60	0105 0570	• M 3x16	500 ks	15,40
0105 0253	• M 2x4	500 ks	34,30	0105 0596	• M 3x20	500 ks	16,00
0105 0266	• M 2x5	500 ks	34,30	0105 0619	• M 3x25	500 ks	16,50
0105 0279	• M 2x6	500 ks	34,30	0105 0622	• M 3x30	500 ks	17,50
0105 0282	• M 2x8	500 ks	35,10	0105 0635	• M 3x35	500 ks	18,80
0105 0295	• M 2x10	500 ks	35,60	0105 0648	• M 3x40	500 ks	30,70
0105 0305	• M 2x12	500 ks	37,70	0105 0651	• M 3x45	500 ks	41,70
0105 0376	• M 2,5x3	500 ks	45,10	0105 9089	• M 3x50	500 ks	46,30
0105 0389	• M 2,5x4	500 ks	28,80	0105 9092	• M 3x55	500 ks	140,00
0105 0392	• M 2,5x5	500 ks	28,10	0105 9102	• M 3x60	500 ks	148,00
0105 0402	• M 2,5x6	500 ks	28,10	0105 0664	M 4x5	Na dotaz	
0105 0415	• M 2,5x8	500 ks	28,80	0105 0677	• M 4x6	500 ks	17,80
0105 0428	• M 2,5x10	500 ks	29,50	0105 0680	• M 4x8	500 ks	7,10
0105 0431	• M 2,5x12	500 ks	30,20	0105 0693	• M 4x10	500 ks	6,70
0105 0457	• M 2,5x16	500 ks	31,60	0105 0703	• M 4x12	500 ks	5,55
0105 0460	• M 2,5x20	500 ks	45,60	0105 0716	• M 4x14	500 ks	11,40
0105 0473	• M 2,5x25	500 ks	52,60	0105 0732	• M 4x16	500 ks	5,35
0105 0509	• M 3x4	500 ks	16,50	0105 0745	• M 4x18	500 ks	5,70
0105 0512	• M 3x5	500 ks	15,50	0105 0758	• M 4x20	500 ks	5,80

Skupina rabatu 500

• = Skladové zboží



DIN 912 / ISO 4762**Šrouby s válcovou hlavou
a vnitřním šestihranem**

12.9

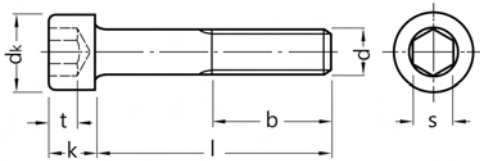
Zylinderschrauben mit
Innensechskant**Cena za 100 ks**

Obj. č	Rozměr	Bal.	Cena €	Obj. č	Rozměr	Bal.	Cena €
0105 0774	• M 4x25	500 ks	6,50	0105 9270	• M 5x95	200 ks	94,90
0105 0787	• M 4x30	500 ks	7,05	0105 1090	• M 5x100	200 ks	74,80
0105 0790	• M 4x35	500 ks	8,50	0105 9283	• M 5x105	200 ks	130,00
0105 0800	• M 4x40	500 ks	8,90	0105 1100	• M 5x110	200 ks	97,60
0105 0813	• M 4x45	500 ks	17,00	0105 9296	• M 5x115	200 ks	149,00
0105 0826	• M 4x50	500 ks	17,00	0105 1113	• M 5x120	200 ks	109,00
0105 0839	• M 4x55	200 ks	25,10	0105 9306	• M 5x125	200 ks	309,00
0105 0842	• M 4x60	200 ks	25,10	0105 1126	• M 5x130	200 ks	239,00
0105 0855	• M 4x65	200 ks	38,75	0105 9319	• M 5x135	200 ks	418,00
0105 9115	• M 4x70	200 ks	38,75	0105 1139	• M 5x140	200 ks	282,00
0105 9128	• M 4x75	200 ks	59,05	0105 9018	• M 5x150	200 ks	391,00
0105 9131	• M 4x80	200 ks	65,20	0105 9021	• M 5x160	200 ks	515,00
0105 9144	• M 4x90	200 ks	152,00	0105 9322	• M 5x170	200 ks	813,00
0105 9157	• M 4x100	200 ks	217,00	0105 9034	• M 5x180	200 ks	786,00
0105 0868	• M 5x6	500 ks	13,70	0105 9335	• M 5x190	200 ks	1.003,00
0105 0871	• M 5x8	500 ks	11,40	0105 9047	• M 5x200	200 ks	976,00
0105 0884	• M 5x10	500 ks	7,00	0105 9348	• M 5x210	200 ks	1.300,00
0105 0897	• M 5x12	500 ks	5,30	0105 9351	• M 5x220	200 ks	1.247,00
0105 0907	• M 5x14	500 ks	9,25	0105 1142	• M 6x8	500 ks	15,85
0105 0923	• M 5x16	500 ks	6,00	0105 1155	• M 6x10	500 ks	8,40
0105 0936	• M 5x18	500 ks	5,40	0105 1168	• M 6x12	500 ks	6,00
0105 0949	• M 5x20	500 ks	5,55	0105 1171	• M 6x14	200 ks	12,00
0105 0952	• M 5x22	500 ks	10,80	0105 1197	• M 6x16	500 ks	5,30
0105 0965	• M 5x25	500 ks	5,90	0105 1207	• M 6x18	200 ks	5,55
0105 0978	• M 5x30	500 ks	7,10	0105 1210	• M 6x20	500 ks	5,70
0105 0981	• M 5x35	200 ks	7,55	0105 1223	• M 6x22	500 ks	10,70
0105 0994	• M 5x40	200 ks	8,05	0105 1236	• M 6x25	500 ks	5,80
0105 1003	• M 5x45	200 ks	14,30	0105 1249	• M 6x30	500 ks	6,70
0105 1016	• M 5x50	200 ks	20,30	0105 1252	• M 6x35	200 ks	7,20
0105 1029	• M 5x55	200 ks	23,65	0105 1265	• M 6x40	200 ks	8,05
0105 1032	• M 5x60	200 ks	26,65	0105 1278	• M 6x45	200 ks	10,70
0105 1045	• M 5x65	200 ks	37,45	0105 1281	• M 6x50	200 ks	12,35
0105 1058	• M 5x70	200 ks	37,45	0105 1294	• M 6x55	200 ks	18,00
0105 1061	• M 5x75	200 ks	48,85	0105 1304	• M 6x60	200 ks	20,25
0105 1074	• M 5x80	200 ks	48,85	0105 1317	• M 6x65	200 ks	25,45
0105 9267	• M 5x85	200 ks	75,90	0105 1320	• M 6x70	200 ks	33,30
0105 1087	• M 5x90	200 ks	68,30	0105 1333	• M 6x75	200 ks	37,30

Skupina rabatu 500
• = Skladové zbožíObjednávejte také online v našem e-shopu <https://shop.schrauben-gross.com>
Další informace najdete na stránkách www.schrauben-gross.cz

DIN 912 / ISO 4762**Šrouby s vřícovou hlavou
a vnitřním šestihranem**

12.9

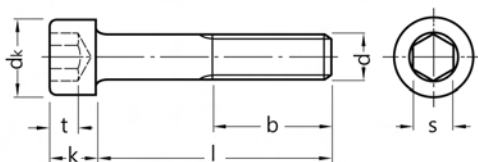
Zylinderschrauben mit
Innensechskant**Cena za 100 ks**

Obj. č	Rozměr	Bal.	Cena €	Obj. č	Rozměr	Bal.	Cena €
0105 1346	• M 6x80	200 ks	41,05	0105 1553	• M 8x20	200 ks	8,60
0105 1359	• M 6x85	100 ks	81,30	0105 1566	• M 8x22	200 ks	34,30
0105 1362	• M 6x90	100 ks	50,30	0105 1579	• M 8x25	200 ks	9,30
0105 9364	• M 6x95	100 ks	109,00	0105 1582	• M 8x30	200 ks	9,80
0105 1375	• M 6x100	100 ks	59,90	0105 1595	• M 8x35	200 ks	10,75
0105 9377	• M 6x105	100 ks	149,00	0105 1605	• M 8x40	200 ks	12,15
0105 1388	• M 6x110	100 ks	82,10	0105 1618	• M 8x45	200 ks	12,50
0105 9380	• M 6x115	100 ks	167,00	0105 1621	• M 8x50	200 ks	13,95
0105 1391	• M 6x120	100 ks	89,30	0105 1634	• M 8x55	200 ks	16,55
0105 9393	• M 6x125	100 ks	239,00	0105 1647	• M 8x60	200 ks	19,70
0105 1401	• M 6x130	100 ks	179,00	0105 1650	• M 8x65	200 ks	27,50
0105 9403	• M 6x135	100 ks	326,00	0105 1663	• M 8x70	200 ks	27,50
0105 1414	• M 6x140	100 ks	212,00	0105 1676	• M 8x75	200 ks	31,65
0105 9416	• M 6x145	100 ks	488,00	0105 1689	• M 8x80	200 ks	45,50
0105 1427	• M 6x150	100 ks	326,00	0105 9238	• M 8x85	100 ks	103,00
0105 9429	• M 6x155	100 ks	683,00	0105 1692	• M 8x90	100 ks	54,90
0105 1430	• M 6x160	100 ks	445,00	0105 9241	• M 8x95	100 ks	125,00
0105 9432	M 6x165	Na dotaz		0105 1702	• M 8x100	100 ks	61,35
0105 9445	• M 6x170	100 ks	705,00	0105 9568	• M 8x105	100 ks	152,00
0105 1443	• M 6x180	100 ks	651,00	0105 1715	• M 8x110	100 ks	72,60
0105 9458	• M 6x190	100 ks	954,00	0105 9571	• M 8x115	100 ks	158,00
0105 1456	• M 6x200	100 ks	922,00	0105 1728	• M 8x120	100 ks	70,45
0105 9461	M 6x210	Na dotaz		0105 9584	• M 8x125	100 ks	217,00
0105 9474	• M 6x220	100 ks	1.074,00	0105 1731	• M 8x130	100 ks	147,00
0105 9487	• M 6x230	100 ks	1.301,00	0105 9597	• M 8x135	50 ks	239,00
0105 9490	• M 6x240	100 ks	1.192,00	0105 1744	• M 8x140	50 ks	163,00
0105 9500	• M 6x250	1 ks	1.410,00	0105 9607	• M 8x145	50 ks	380,00
0105 9513	• M 6x260	100 ks	1.301,00	0105 1757	• M 8x150	50 ks	234,00
0105 9526	M 6x270	Na dotaz		0105 9610	• M 8x155	50 ks	434,00
0105 9539	• M 6x280	100 ks	1.410,00	0105 1760	• M 8x160	50 ks	282,00
0105 9542	M 6x290	Na dotaz		0105 1773	• M 8x165	50 ks	564,00
0105 9555	M 6x300	Na dotaz		0105 9623	• M 8x170	50 ks	353,00
0105 1498	• M 8x10	200 ks	13,15	0105 1786	• M 8x180	50 ks	326,00
0105 1508	• M 8x12	200 ks	14,80	0105 9636	• M 8x190	50 ks	461,00
0105 1511	• M 8x14	200 ks	17,00	0105 1799	• M 8x200	50 ks	434,00
0105 1537	• M 8x16	200 ks	8,50	0105 9649	• M 8x210	50 ks	705,00
0105 1540	• M 8x18	200 ks	9,10	0105 1809	• M 8x220	50 ks	651,00

Skupina rabatu 500
• = Skladové zboží

DIN 912 / ISO 4762**Šrouby s válcovou hlavou
a vnitřním šestihranem**

12.9

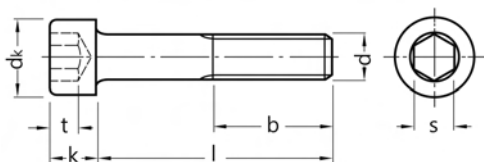
Zylinderschrauben mit
Innensechskant**Cena za 100 ks**

Obj. č	Rozměr	Bal.	Cena €	Obj. č	Rozměr	Bal.	Cena €
0105 9652	• M 8x230	50 ks	759,00	0105 2170	• M 10x150	50 ks	241,00
0105 1812	• M 8x240	50 ks	705,00	0105 9762	M 10x155	Na dotaz	
0105 9665	• M 8x250	50 ks	813,00	0105 2183	• M 10x160	50 ks	330,00
0105 1825	• M 8x260	50 ks	759,00	0105 9775	• M 10x165	50 ks	624,00
0105 9678	• M 8x270	1 ks	868,00	0105 9788	• M 10x170	50 ks	385,00
0105 1838	• M 8x280	50 ks	814,00	0105 2196	• M 10x180	50 ks	409,00
0105 9681	• M 8x290	1 ks	1.003,00	0105 9791	• M 10x190	50 ks	460,00
0105 1841	• M 8x300	50 ks	922,00	0105 2206	• M 10x200	50 ks	460,00
0105 1922	• M 10x12	200 ks	50,15	0105 9801	• M 10x210	25 ks	786,00
0105 1951	• M 10x16	200 ks	24,95	0105 2219	• M 10x220	50 ks	748,00
0105 1964	• M 10x18	200 ks	27,80	0105 9814	• M 10x230	25 ks	868,00
0105 1977	• M 10x20	200 ks	16,80	0105 2222	• M 10x240	25 ks	824,00
0105 1993	• M 10x25	200 ks	17,65	0105 9827	• M 10x250	25 ks	1.003,00
0105 2002	• M 10x30	200 ks	18,35	0105 2235	• M 10x260	25 ks	949,00
0105 2015	• M 10x35	100 ks	19,05	0105 9830	• M 10x270	1 ks	1.139,00
0105 2028	• M 10x40	100 ks	19,90	0105 2248	• M 10x280	25 ks	1.030,00
0105 2031	• M 10x45	100 ks	22,05	0105 9843	• M 10x290	1 ks	1.247,00
0105 2044	• M 10x50	100 ks	23,45	0105 2251	• M 10x300	50 ks	1.138,00
0105 2057	• M 10x55	100 ks	25,25	0105 2345	• M 12x16	100 ks	30,55
0105 2060	• M 10x60	100 ks	27,30	0105 2361	• M 12x20	100 ks	28,80
0105 2073	• M 10x65	100 ks	29,55	0105 2387	• M 12x25	100 ks	24,60
0105 2086	• M 10x70	100 ks	30,30	0105 2390	• M 12x30	100 ks	25,85
0105 2099	• M 10x75	100 ks	36,20	0105 2400	• M 12x35	100 ks	27,00
0105 2109	• M 10x80	100 ks	38,60	0105 2413	• M 12x40	100 ks	28,40
0105 9694	• M 10x85	100 ks	141,00	0105 2426	• M 12x45	100 ks	29,80
0105 2112	• M 10x90	100 ks	51,30	0105 2439	• M 12x50	100 ks	31,25
0105 9704	• M 10x95	100 ks	168,00	0105 2442	• M 12x55	100 ks	33,75
0105 2125	• M 10x100	100 ks	55,95	0105 2455	• M 12x60	100 ks	36,25
0105 9717	• M 10x105	50 ks	212,00	0105 2468	• M 12x65	50 ks	39,50
0105 2138	• M 10x110	50 ks	82,95	0105 2471	• M 12x70	50 ks	42,85
0105 9720	• M 10x115	50 ks	228,00	0105 2484	• M 12x75	50 ks	44,10
0105 2141	• M 10x120	50 ks	111,00	0105 2497	• M 12x80	50 ks	45,40
0105 9733	• M 10x125	50 ks	250,00	0105 9076	• M 12x85	50 ks	190,00
0105 2154	• M 10x130	50 ks	132,00	0105 2507	• M 12x90	50 ks	57,40
0105 9746	• M 10x135	50 ks	261,00	0105 9856	• M 12x95	50 ks	217,00
0105 2167	• M 10x140	50 ks	163,00	0105 2510	• M 12x100	50 ks	70,65
0105 9759	• M 10x145	50 ks	391,00	0105 9869	• M 12x105	50 ks	250,00

Skupina rabatu 500
• = Skladové zbožíObjednávejte také online v našem e-shopu <https://shop.schrauben-gross.com>
Další informace najdete na stránkách www.schrauben-gross.cz

DIN 912 / ISO 4762**Šrouby s válcovou hlavou a vnitřním šestihranem**

12.9

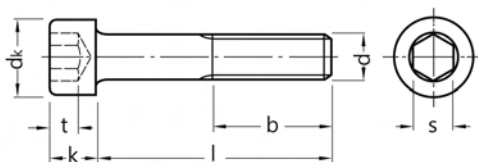
Zylinderschrauben mit
Innensechskant**Cena za 100 ks**

Obj. č	Rozměr	Bal.	Cena €	Obj. č	Rozměr	Bal.	Cena €
0105 2523	• M 12x110	50 ks	89,05	0105 2808	• M 14x55	50 ks	120,00
0105 9872	• M 12x115	50 ks	288,00	0105 2811	• M 14x60	50 ks	123,00
0105 2536	• M 12x120	50 ks	95,60	0105 2824	• M 14x65	50 ks	132,00
0105 9885	• M 12x125	50 ks	326,00	0105 2837	• M 14x70	50 ks	140,00
0105 2549	• M 12x130	50 ks	152,00	0105 2840	• M 14x75	50 ks	150,00
0105 9898	• M 12x135	50 ks	353,00	0105 2853	• M 14x80	50 ks	160,00
0105 2552	• M 12x140	50 ks	179,00	0105 2866	• M 14x90	50 ks	172,00
0105 9908	• M 12x145	50 ks	483,00	0105 2879	• M 14x100	50 ks	190,00
0105 2565	• M 12x150	50 ks	232,00	0105 2882	• M 14x110	50 ks	229,00
0105 9911	M 12x155	Na dotaz		0105 2895	• M 14x120	50 ks	250,00
0105 2578	• M 12x160	50 ks	306,00	0105 2905	• M 14x130	50 ks	271,00
0105 2581	• M 12x170	25 ks	352,00	0105 2918	• M 14x140	25 ks	350,00
0105 2594	• M 12x180	25 ks	356,00	0105 2921	• M 14x150	25 ks	392,00
0105 2604	• M 12x190	25 ks	457,00	0105 2934	• M 14x160	25 ks	726,00
0105 2617	• M 12x200	25 ks	457,00	0105 2947	• M 14x180	25 ks	803,00
0105 9924	• M 12x210	25 ks	922,00	0105 2950	• M 14x200	25 ks	855,00
0105 2620	• M 12x220	25 ks	495,00	0105 3001	• M 16x20	50 ks	133,00
0105 9937	• M 12x230	25 ks	1.030,00	0105 3027	• M 16x25	50 ks	107,00
0105 2633	• M 12x240	25 ks	552,00	0105 3030	• M 16x30	50 ks	56,05
0105 9940	• M 12x250	25 ks	1.139,00	0105 3043	• M 16x35	50 ks	59,75
0105 2646	• M 12x260	25 ks	611,00	0105 3056	• M 16x40	50 ks	62,15
0105 9953	• M 12x270	25 ks	1.328,00	0105 3069	• M 16x45	50 ks	64,65
0105 2659	• M 12x280	25 ks	724,00	0105 3072	• M 16x50	50 ks	68,25
0105 9966	• M 12x290	25 ks	1.437,00	0105 3085	• M 16x55	50 ks	71,75
0105 2662	• M 12x300	25 ks	870,00	0105 3098	• M 16x60	50 ks	79,20
0105 2675	• M 12x320	25 ks	1.569,00	0105 3108	• M 16x65	25 ks	85,30
0105 2688	• M 12x340	50 ks	1.679,00	0105 3111	• M 16x70	25 ks	91,40
0105 2691	• M 12x360	25 ks	1.789,00	0105 3124	• M 16x75	25 ks	96,50
0105 2701	• M 12x380	25 ks	1.895,00	0105 3137	• M 16x80	50 ks	102,00
0105 2714	M 12x400	Na dotaz		0105 3140	• M 16x90	25 ks	119,00
0105 2727	M 14x20	Na dotaz		0105 3153	• M 16x100	25 ks	130,00
0105 2743	• M 14x25	100 ks	91,60	0105 3166	• M 16x110	25 ks	205,00
0105 2756	• M 14x30	100 ks	92,55	0105 3179	• M 16x120	25 ks	216,00
0105 2769	• M 14x35	100 ks	94,65	0105 3182	• M 16x130	25 ks	264,00
0105 2772	• M 14x40	100 ks	98,45	0105 3195	• M 16x140	25 ks	287,00
0105 2785	• M 14x45	50 ks	103,00	0105 3205	• M 16x150	25 ks	343,00
0105 2798	• M 14x50	100 ks	107,00	0105 3218	• M 16x160	25 ks	379,00

Skupina rabatu 500
• = Skladové zboží

DIN 912 / ISO 4762**Šrouby s válcovou hlavou
a vnitřním šestihranem**

12.9

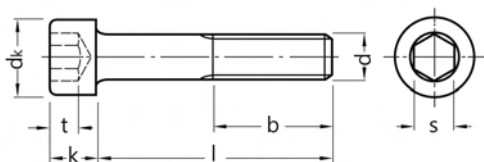
Zylinderschrauben mit
Innensechskant**Cena za 100 ks**

Obj. č	Rozměr	Bal.	Cena €	Obj. č	Rozměr	Bal.	Cena €
0105 3221	• M 16x170	25 ks	404,00	0105 3548	• M 18x180	25 ks	1.077,00
0105 3234	• M 16x180	25 ks	404,00	0105 3551	• M 18x200	Na dotaz	
0105 3247	• M 16x190	25 ks	529,00	0105 3603	• M 20x30	25 ks	216,00
0105 3250	• M 16x200	25 ks	639,00	0105 3616	• M 20x35	50 ks	216,00
0105 9254	• M 16x210	25 ks	697,00	0105 3629	• M 20x40	25 ks	117,00
0105 3263	• M 16x220	25 ks	696,00	0105 3632	• M 20x45	25 ks	122,00
0105 8006	• M 16x230	1 ks	735,00	0105 3645	• M 20x50	25 ks	125,00
0105 3276	• M 16x240	25 ks	755,00	0105 3658	• M 20x55	25 ks	134,00
0105 8019	• M 16x250	1 ks	795,00	0105 3661	• M 20x60	25 ks	138,00
0105 3289	• M 16x260	25 ks	842,00	0105 3674	• M 20x65	25 ks	144,00
0105 3292	• M 16x280	25 ks	929,00	0105 3687	• M 20x70	25 ks	149,00
0105 3302	• M 16x300	25 ks	1.045,00	0105 3690	• M 20x75	25 ks	156,00
0105 3315	• M 16x320	25 ks	1.391,00	0105 3700	• M 20x80	25 ks	162,00
0105 3328	• M 16x340	10 ks	1.507,00	0105 3713	• M 20x90	25 ks	196,00
0105 3331	• M 16x360	10 ks	1.625,00	0105 3726	• M 20x100	25 ks	216,00
0105 3344	• M 16x380	10 ks	1.740,00	0105 3739	• M 20x110	25 ks	303,00
0105 3357	• M 16x400	10 ks	1.880,00	0105 3742	• M 20x120	25 ks	331,00
0105 3360	• M 16x420	Na dotaz		0105 3755	• M 20x130	25 ks	350,00
0105 9186	• M 16x440	Na dotaz		0105 3768	• M 20x140	25 ks	515,00
0105 9199	• M 16x460	Na dotaz		0105 3771	• M 20x150	25 ks	597,00
0105 9209	• M 16x480	Na dotaz		0105 3784	• M 20x160	10 ks	605,00
0105 9212	• M 16x500	Na dotaz		0105 3797	• M 20x170	10 ks	719,00
0105 3373	• M 18x40	50 ks	272,00	0105 3807	• M 20x180	10 ks	751,00
0105 3386	• M 18x45	50 ks	275,00	0105 3810	• M 20x190	10 ks	784,00
0105 3399	• M 18x50	25 ks	275,00	0105 3823	• M 20x200	10 ks	901,00
0105 3409	• M 18x55	25 ks	277,00	0105 9982	• M 20x210	10 ks	929,00
0105 3412	• M 18x60	25 ks	277,00	0105 3836	• M 20x220	10 ks	958,00
0105 3438	• M 18x70	Na dotaz		0105 9995	• M 20x230	1 ks	995,00
0105 3454	• M 18x80	25 ks	327,00	0105 3849	• M 20x240	10 ks	1.016,00
0105 3467	• M 18x90	25 ks	333,00	0105 9225	• M 20x250	10 ks	1.077,00
0105 3470	• M 18x100	25 ks	363,00	0105 3852	• M 20x260	10 ks	1.075,00
0105 3483	• M 18x110	25 ks	386,00	0105 3865	• M 20x280	10 ks	1.206,00
0105 3496	• M 18x120	25 ks	428,00	0105 3878	• M 20x300	10 ks	1.335,00
0105 3506	• M 18x130	25 ks	473,00	0105 3881	• M 20x320	10 ks	1.740,00
0105 3519	• M 18x140	25 ks	552,00	0105 3894	• M 20x340	10 ks	1.971,00
0105 3522	• M 18x150	25 ks	648,00	0105 3904	• M 20x360	10 ks	2.180,00
0105 3535	• M 18x160	25 ks	977,00	0105 3917	• M 20x380	10 ks	2.366,00

Skupina rabatu 500
• = Skladové zbožíObjednávejte také online v našem e-shopu <https://shop.schrauben-gross.com>
Další informace najdete na stránkách www.schrauben-gross.cz

DIN 912 / ISO 4762

Šrouby s válcovou hlavou a vnitřním šestihranem

12.9

Zylinderschrauben mit Innensechskant

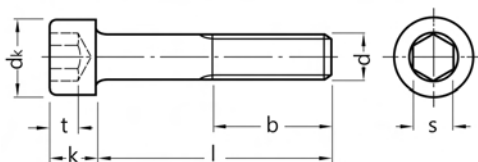

Cena za 100 ks

Obj. č	Rozměr	Bal.	Cena €	Obj. č	Rozměr	Bal.	Cena €
0105 3920	• M 20x400	10 ks	2.597,00	0105 4518	• M 24x400	10 ks	3.340,00
0105 3933	• M 20x420	10 ks	4.274,00	0105 4521	• M 24x420	10 ks	4.159,00
0105 3946	• M 20x440	10 ks	4.573,00	0105 4534	• M 24x440	10 ks	4.472,00
0105 3959	• M 20x460	10 ks	4.876,00	0105 4547	• M 24x460	10 ks	4.763,00
0105 3962	• M 20x480	10 ks	5.190,00	0105 4550	• M 24x480	Na dotaz	
0105 3975	• M 20x500	10 ks	5.493,00	0105 4563	• M 24x500	1 ks	5.411,00
0105 4194	• M 24x40	25 ks	815,00	0105 4945	• M 30x60	10 ks	1.045,00
0105 4204	• M 24x45	25 ks	815,00	0105 4958	• M 30x70	10 ks	1.101,00
0105 4217	• M 24x50	25 ks	288,00	0105 4961	• M 30x80	10 ks	1.160,00
0105 4220	• M 24x55	25 ks	319,00	0105 4974	• M 30x90	10 ks	1.219,00
0105 4233	• M 24x60	25 ks	319,00	0105 4987	• M 30x100	10 ks	1.276,00
0105 4259	• M 24x70	25 ks	344,00	0105 4990	• M 30x110	10 ks	1.335,00
0105 4275	• M 24x80	25 ks	352,00	0105 5009	• M 30x120	10 ks	1.391,00
0105 4288	• M 24x90	10 ks	425,00	0105 5012	• M 30x130	10 ks	1.450,00
0105 4291	• M 24x100	10 ks	442,00	0105 5025	• M 30x140	10 ks	1.507,00
0105 4301	• M 24x110	25 ks	515,00	0105 5038	• M 30x150	10 ks	1.596,00
0105 4314	• M 24x120	10 ks	554,00	0105 5041	• M 30x160	10 ks	1.681,00
0105 4327	• M 24x130	10 ks	972,00	0105 5054	• M 30x180	10 ks	1.797,00
0105 4330	• M 24x140	10 ks	991,00	0105 5067	• M 30x200	10 ks	1.971,00
0105 9050	• M 24x150	10 ks	1.167,00	0105 5070	• M 30x220	10 ks	2.146,00
0105 9063	• M 24x160	10 ks	1.045,00	0105 5083	• M 30x240	10 ks	2.261,00
0105 9979	• M 24x170	10 ks	1.101,00	0105 5096	• M 30x260	10 ks	2.377,00
0105 4343	• M 24x180	10 ks	1.160,00	0105 5106	• M 30x280	10 ks	2.551,00
0105 4356	• M 24x190	10 ks	1.235,00	0105 5119	• M 30x300	10 ks	2.784,00
0105 4369	• M 24x200	10 ks	1.276,00	0105 5151	• M 30x380	1 ks	4.360,00
0105 4372	• M 24x210	10 ks	1.315,00	0105 5517	• M 36x70	10 ks	2.215,00
0105 4385	• M 24x220	10 ks	1.365,00	0105 5520	• M 36x80	10 ks	2.215,00
0105 4398	• M 24x230	10 ks	1.425,00	0105 5533	• M 36x90	10 ks	2.274,00
0105 4408	• M 24x240	10 ks	1.450,00	0105 5546	• M 36x100	1 ks	2.342,00
0105 4411	• M 24x250	10 ks	1.541,00	0105 5559	• M 36x110	10 ks	2.412,00
0105 4424	• M 24x260	10 ks	1.537,00	0105 5562	• M 36x120	10 ks	2.505,00
0105 4440	• M 24x280	10 ks	1.654,00	0105 5575	• M 36x130	Na dotaz	
0105 4466	• M 24x300	10 ks	1.797,00	0105 5588	• M 36x140	10 ks	2.691,00
0105 4479	• M 24x320	10 ks	2.320,00	0105 5591	• M 36x150	Na dotaz	
0105 4482	• M 24x340	10 ks	2.610,00	0105 5601	• M 36x160	10 ks	2.876,00
0105 4495	• M 24x360	10 ks	2.854,00	0105 5614	• M 36x180	10 ks	3.109,00
0105 4505	• M 24x380	10 ks	3.085,00	0105 5627	• M 36x200	1 ks	3.364,00

Skupina rabatu 500
• = Skladové zboží

DIN 912 / ISO 4762**Šrouby s válcovou hlavou
a vnitřním šestihranem**

12.9

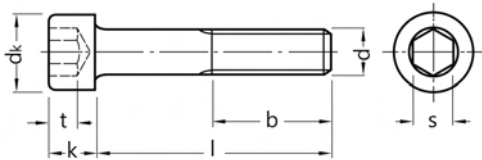
Zylinderschrauben mit
Innensechskant**Cena za 100 ks**

Obj. č	Rozměr	Bal.	Cena €
0105 5630	• M 36x220	1 ks	3.550,00
0105 5643	• M 36x240	1 ks	3.735,00
0105 5669	• M 36x260	1 ks	3.920,00

Skupina rabatu 500
• = Skladové zboží

Obj. č	Rozměr	Bal.	Cena €
0105 5672	• M 36x280	1 ks	4.175,00
0105 5685	• M 36x300	1 ks	4.546,00

DIN 912 / ISO 4762

Šrouby s vřlcovou hlavou a vnitřním šestihranem

12.9

Zinková lamela
f1Zn480hL 0,09-0,14μ

Zylinderschrauben mit
Innensechskant

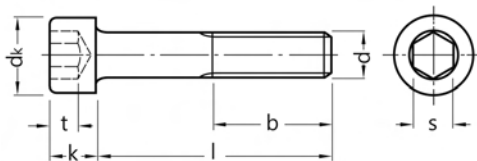

Rozměry v mm Techn. dodací podmínky podle ISO 4759-1 A

Závřt d	M1,6	M2	M2,5	M3	M4	M5	M6	M8	M10	M12	M14
b	15	16	17	18	20	22	24	28	32	36	40
d _k	3	3,8	4,5	5,5	7	8,5	10	13	16	18	21
k max	1,6	2	2,5	3	4	5	6	8	10	12	14
s	1,5	1,5	2	2,5	3	4	5	6	8	10	12
t min	0,7	1	1,1	1,3	2	2,5	3	4	5	6	7

Závřt d	M16	M18	M20	M22	M24	M27	M30	M33	M36	M42	M48
b	44	48	52	56	60	66	72	78	84	96	108
d _k	24	27	30	33	36	40	45	50	54	63	72
k max	16	18	20	22	24	27	30	33	36	42	48
s	14	14	17	17	19	19	22	24	27	32	36
t min	8	9	10	11	12	13,5	15,5	18	19	24	28

l = jmenovitá délka

Cena za 100 ks

Obj. ř	Rozměř	Bal.	Cena ř	Obj. ř	Rozměř	Bal.	Cena ř
0105 1142-62	• M 6x8	500 ks	19,02	0105 9377-62	• M 6x105	100 ks	178,80
0105 1155-62	• M 6x10	500 ks	10,08	0105 1388-62	• M 6x110	100 ks	98,52
0105 1168-62	• M 6x12	500 ks	7,20	0105 9380-62	• M 6x115	100 ks	200,40
0105 1171-62	• M 6x14	500 ks	14,40	0105 1391-62	• M 6x120	100 ks	107,16
0105 1197-62	• M 6x16	500 ks	6,36	0105 9393-62	• M 6x125	100 ks	286,80
0105 1207-62	• M 6x18	200 ks	6,66	0105 1401-62	• M 6x130	100 ks	214,80
0105 1210-62	• M 6x20	500 ks	6,84	0105 9403-62	• M 6x135	100 ks	391,20
0105 1223-62	• M 6x22	500 ks	12,84	0105 1414-62	• M 6x140	100 ks	254,40
0105 1236-62	• M 6x25	500 ks	6,96	0105 9416-62	• M 6x145	100 ks	585,60
0105 1249-62	• M 6x30	500 ks	8,04	0105 1427-62	• M 6x150	100 ks	391,20
0105 1252-62	• M 6x35	200 ks	8,64	0105 9429-62	• M 6x155	100 ks	819,60
0105 1265-62	• M 6x40	200 ks	9,66	0105 1430-62	• M 6x160	100 ks	534,00
0105 1278-62	• M 6x45	200 ks	12,84	0105 9432-62	• M 6x165	100 ks	1.040,40
0105 1281-62	• M 6x50	200 ks	14,82	0105 9445-62	• M 6x170	100 ks	846,00
0105 1294-62	• M 6x55	200 ks	21,60	0105 1443-62	• M 6x180	100 ks	781,20
0105 1304-62	• M 6x60	200 ks	24,30	0105 9458-62	• M 6x190	100 ks	1.144,80
0105 1317-62	• M 6x65	200 ks	30,54	0105 1456-62	• M 6x200	100 ks	1.106,40
0105 1320-62	• M 6x70	200 ks	39,96	0105 9461-62	• M 6x210	100 ks	1.353,60
0105 1333-62	• M 6x75	200 ks	44,76	0105 9474-62	• M 6x220	1 ks	1.288,80
0105 1346-62	• M 6x80	200 ks	49,26	0105 9487-62	• M 6x230	1 ks	1.561,20
0105 1359-62	• M 6x85	100 ks	97,56	0105 9490-62	• M 6x240	1 ks	1.430,40
0105 1362-62	• M 6x90	100 ks	60,36	0105 9500-62	• M 6x250	1 ks	1.692,00
0105 9364-62	• M 6x95	100 ks	130,80	0105 9513-62	• M 6x260	1 ks	1.561,20
0105 1375-62	• M 6x100	100 ks	71,88	0105 9526-62	• M 6x270	1 ks	1.821,60

Skupina rabatu 770

• = Skladové zboží

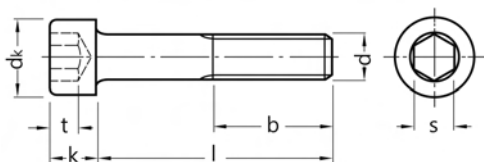
DIN 912 / ISO 4762**Šrouby s válcovou hlavou
a vnitřním šestihranem****12.9**
Zinková lamela
fIZn480hL 0,09-0,14μ**Zylinderschrauben mit
Innensechskant****Cena za 100 ks**

Obj. č	Rozměr	Bal.	Cena €	Obj. č	Rozměr	Bal.	Cena €
0105 9539-62	• M 6x280	1 ks	1.692,00	0105 1760-62	• M 8x160	50 ks	338,40
0105 9542-62	• M 6x290	1 ks	2.017,20	0105 1773-62	• M 8x165	50 ks	676,80
0105 9555-62	• M 6x300	1 ks	1.886,40	0105 9623-62	• M 8x170	50 ks	423,60
0105 1498-62	• M 8x10	200 ks	15,78	0105 1786-62	• M 8x180	50 ks	391,20
0105 1508-62	• M 8x12	200 ks	17,76	0105 9636-62	• M 8x190	50 ks	553,20
0105 1511-62	• M 8x14	200 ks	20,40	0105 1799-62	• M 8x200	50 ks	520,80
0105 1537-62	• M 8x16	200 ks	10,20	0105 9649-62	• M 8x210	50 ks	846,00
0105 1540-62	• M 8x18	200 ks	10,92	0105 1809-62	• M 8x220	50 ks	781,20
0105 1553-62	• M 8x20	200 ks	10,32	0105 9652-62	• M 8x230	1 ks	910,80
0105 1566-62	• M 8x22	200 ks	41,16	0105 1812-62	• M 8x240	50 ks	846,00
0105 1579-62	• M 8x25	200 ks	11,16	0105 9665-62	• M 8x250	1 ks	975,60
0105 1582-62	• M 8x30	200 ks	11,76	0105 1825-62	• M 8x260	50 ks	910,80
0105 1595-62	• M 8x35	200 ks	12,90	0105 9678-62	• M 8x270	1 ks	1.041,60
0105 1605-62	• M 8x40	200 ks	14,58	0105 1838-62	• M 8x280	50 ks	976,80
0105 1618-62	• M 8x45	200 ks	15,00	0105 9681-62	• M 8x290	1 ks	1.203,60
0105 1621-62	• M 8x50	200 ks	16,74	0105 1841-62	• M 8x300	50 ks	1.106,40
0105 1634-62	• M 8x55	200 ks	19,86	0105 1922-62	• M 10x12	200 ks	60,18
0105 1647-62	• M 8x60	200 ks	23,64	0105 1951-62	• M 10x16	200 ks	29,94
0105 1650-62	• M 8x65	200 ks	33,00	0105 1964-62	• M 10x18	200 ks	33,36
0105 1663-62	• M 8x70	200 ks	33,00	0105 1977-62	• M 10x20	200 ks	20,16
0105 1676-62	• M 8x75	200 ks	37,98	0105 1993-62	• M 10x25	200 ks	21,18
0105 1689-62	• M 8x80	200 ks	54,60	0105 2002-62	• M 10x30	200 ks	22,02
0105 9238-62	• M 8x85	100 ks	123,60	0105 2015-62	• M 10x35	100 ks	22,86
0105 1692-62	• M 8x90	100 ks	65,88	0105 2028-62	• M 10x40	100 ks	23,88
0105 9241-62	• M 8x95	100 ks	150,00	0105 2031-62	• M 10x45	100 ks	26,46
0105 1702-62	• M 8x100	100 ks	73,62	0105 2044-62	• M 10x50	100 ks	28,14
0105 9568-62	• M 8x105	100 ks	182,40	0105 2057-62	• M 10x55	100 ks	30,30
0105 1715-62	• M 8x110	100 ks	87,12	0105 2060-62	• M 10x60	100 ks	32,76
0105 9571-62	• M 8x115	100 ks	189,60	0105 2073-62	• M 10x65	100 ks	35,46
0105 1728-62	• M 8x120	50 ks	84,54	0105 2086-62	• M 10x70	100 ks	36,36
0105 9584-62	• M 8x125	100 ks	260,40	0105 2099-62	• M 10x75	100 ks	43,44
0105 1731-62	• M 8x130	100 ks	176,40	0105 2109-62	• M 10x80	100 ks	46,32
0105 9597-62	• M 8x135	50 ks	286,80	0105 9694-62	• M 10x85	100 ks	169,20
0105 1744-62	• M 8x140	50 ks	195,60	0105 2112-62	• M 10x90	100 ks	61,56
0105 9607-62	• M 8x145	50 ks	456,00	0105 9704-62	• M 10x95	100 ks	201,60
0105 1757-62	• M 8x150	50 ks	280,80	0105 2125-62	• M 10x100	100 ks	67,14
0105 9610-62	• M 8x155	50 ks	520,80	0105 9717-62	• M 10x105	50 ks	254,40

Skupina rabatu 770
• = Skladové zbožíObjednávejte také online v našem e-shopu <https://shop.schrauben-gross.com>
Další informace najdete na stránkách www.schrauben-gross.cz

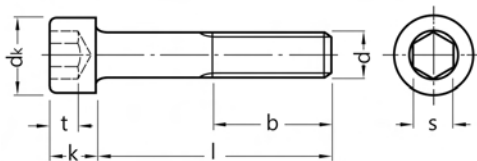
DIN 912 / ISO 4762**Šrouby s vřetovitou hlavou
a vnitřním šestihranem****12.9****Zinková lamela
fiZn480hL 0,09-0,14μ****Zylinderschrauben mit
Innensechskant****Cena za 100 ks**

Obj. č	Rozměr	Bal.	Cena €	Obj. č	Rozměr	Bal.	Cena €
0105 2138-62	• M 10x110	50 ks	99,54	0105 2471-62	• M 12x70	50 ks	51,42
0105 9720-62	• M 10x115	50 ks	273,60	0105 2484-62	• M 12x75	50 ks	52,92
0105 2141-62	• M 10x120	50 ks	133,20	0105 2497-62	• M 12x80	50 ks	54,48
0105 9733-62	• M 10x125	50 ks	300,00	0105 9076-62	• M 12x85	50 ks	228,00
0105 2154-62	• M 10x130	50 ks	158,40	0105 2507-62	• M 12x90	50 ks	68,88
0105 9746-62	• M 10x135	50 ks	313,20	0105 9856-62	• M 12x95	50 ks	260,40
0105 2167-62	• M 10x140	50 ks	195,60	0105 2510-62	• M 12x100	100 ks	84,78
0105 9759-62	• M 10x145	50 ks	469,20	0105 9869-62	• M 12x105	50 ks	300,00
0105 2170-62	• M 10x150	50 ks	289,20	0105 2523-62	• M 12x110	50 ks	106,86
0105 9762-62	• M 10x155	50 ks	520,80	0105 9872-62	• M 12x115	50 ks	345,60
0105 2183-62	• M 10x160	50 ks	396,00	0105 2536-62	• M 12x120	50 ks	114,72
0105 9775-62	• M 10x165	50 ks	748,80	0105 9885-62	• M 12x125	50 ks	391,20
0105 9788-62	• M 10x170	50 ks	462,00	0105 2549-62	• M 12x130	50 ks	182,40
0105 2196-62	• M 10x180	50 ks	490,80	0105 9898-62	• M 12x135	50 ks	423,60
0105 9791-62	• M 10x190	50 ks	552,00	0105 2552-62	• M 12x140	50 ks	214,80
0105 2206-62	• M 10x200	50 ks	552,00	0105 9908-62	• M 12x145	50 ks	579,60
0105 9801-62	• M 10x210	25 ks	943,20	0105 2565-62	• M 12x150	50 ks	278,40
0105 2219-62	• M 10x220	50 ks	897,60	0105 9911-62	• M 12x155	50 ks	618,00
0105 9814-62	• M 10x230	25 ks	1.041,60	0105 2578-62	• M 12x160	50 ks	367,20
0105 2222-62	• M 10x240	25 ks	988,80	0105 2581-62	• M 12x170	25 ks	422,40
0105 9827-62	• M 10x250	1 ks	1.203,60	0105 2594-62	• M 12x180	25 ks	427,20
0105 2235-62	• M 10x260	25 ks	1.138,80	0105 2604-62	• M 12x190	25 ks	548,40
0105 9830-62	• M 10x270	1 ks	1.366,80	0105 2617-62	• M 12x200	25 ks	548,40
0105 2248-62	• M 10x280	25 ks	1.236,00	0105 9924-62	• M 12x210	25 ks	1.106,40
0105 9843-62	• M 10x290	1 ks	1.496,40	0105 2620-62	• M 12x220	25 ks	594,00
0105 2251-62	• M 10x300	50 ks	1.365,60	0105 9937-62	• M 12x230	1 ks	1.236,00
0105 2345-62	• M 12x16	100 ks	36,66	0105 2633-62	• M 12x240	25 ks	662,40
0105 2361-62	• M 12x20	100 ks	34,56	0105 9940-62	• M 12x250	1 ks	1.366,80
0105 2387-62	• M 12x25	100 ks	29,52	0105 2646-62	• M 12x260	25 ks	733,20
0105 2390-62	• M 12x30	100 ks	31,02	0105 9953-62	• M 12x270	1 ks	1.593,60
0105 2400-62	• M 12x35	100 ks	32,40	0105 2659-62	• M 12x280	25 ks	868,80
0105 2413-62	• M 12x40	100 ks	34,08	0105 9966-62	• M 12x290	1 ks	1.724,40
0105 2426-62	• M 12x45	100 ks	35,76	0105 2662-62	• M 12x300	25 ks	1.044,00
0105 2439-62	• M 12x50	100 ks	37,50	0105 2675-62	• M 12x320	25 ks	1.882,80
0105 2442-62	• M 12x55	100 ks	40,50	0105 2688-62	• M 12x340	50 ks	2.014,80
0105 2455-62	• M 12x60	100 ks	43,50	0105 2691-62	• M 12x360	25 ks	2.146,80
0105 2468-62	• M 12x65	50 ks	47,40	0105 2701-62	• M 12x380	25 ks	2.274,00

Skupina rabatu 770
• = Skladové zboží

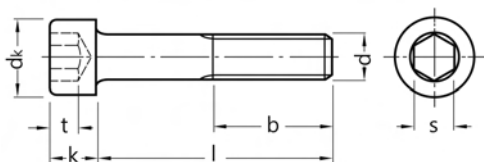
DIN 912 / ISO 4762**Šrouby s válcovou hlavou
a vnitřním šestihranem****12.9**
Zinková lamela
f1Zn480hL 0,09-0,14μ**Zylinderschrauben mit
Innensechskant****Cena za 100 ks**

Obj. č	Rozměr	Bal.	Cena €	Obj. č	Rozměr	Bal.	Cena €
0105 2714-62	• M 12x400	25 ks	3.021,60	0105 3137-62	• M 16x80	50 ks	122,40
0105 2727-62	• M 14x20	100 ks	158,40	0105 3140-62	• M 16x90	25 ks	142,80
0105 2730-62	• M 14x22	Na dotaz		0105 3153-62	• M 16x100	25 ks	156,00
0105 2743-62	• M 14x25	100 ks	109,92	0105 3166-62	• M 16x110	25 ks	246,00
0105 2756-62	• M 14x30	100 ks	111,06	0105 3179-62	• M 16x120	25 ks	259,20
0105 2769-62	• M 14x35	100 ks	113,58	0105 3182-62	• M 16x130	25 ks	316,80
0105 2772-62	• M 14x40	100 ks	118,14	0105 3195-62	• M 16x140	25 ks	344,40
0105 2785-62	• M 14x45	50 ks	123,60	0105 3205-62	• M 16x150	25 ks	411,60
0105 2798-62	• M 14x50	100 ks	128,40	0105 3218-62	• M 16x160	25 ks	454,80
0105 2808-62	• M 14x55	50 ks	144,00	0105 3221-62	• M 16x170	25 ks	484,80
0105 2811-62	• M 14x60	50 ks	147,60	0105 3234-62	• M 16x180	25 ks	484,80
0105 2824-62	• M 14x65	50 ks	158,40	0105 3247-62	• M 16x190	25 ks	634,80
0105 2837-62	• M 14x70	50 ks	168,00	0105 3250-62	• M 16x200	25 ks	766,80
0105 2840-62	• M 14x75	50 ks	180,00	0105 9254-62	• M 16x210	25 ks	836,40
0105 2853-62	• M 14x80	50 ks	192,00	0105 3263-62	• M 16x220	25 ks	835,20
0105 2866-62	• M 14x90	50 ks	206,40	0105 8006-62	• M 16x230	1 ks	882,00
0105 2879-62	• M 14x100	50 ks	228,00	0105 3276-62	• M 16x240	25 ks	906,00
0105 2882-62	• M 14x110	50 ks	274,80	0105 8019-62	• M 16x250	1 ks	954,00
0105 2895-62	• M 14x120	50 ks	300,00	0105 3289-62	• M 16x260	25 ks	1.010,40
0105 2905-62	• M 14x130	50 ks	325,20	0105 3292-62	• M 16x280	25 ks	1.114,80
0105 2918-62	• M 14x140	25 ks	420,00	0105 3302-62	• M 16x300	25 ks	1.254,00
0105 2921-62	• M 14x150	25 ks	470,40	0105 3315-62	• M 16x320	20 ks	1.669,20
0105 2934-62	• M 14x160	25 ks	871,20	0105 3328-62	• M 16x340	10 ks	1.808,40
0105 2947-62	• M 14x180	25 ks	963,60	0105 3331-62	• M 16x360	10 ks	1.950,00
0105 2950-62	• M 14x200	25 ks	1.026,00	0105 3344-62	• M 16x380	10 ks	2.088,00
0105 3001-62	• M 16x20	50 ks	159,60	0105 3357-62	• M 16x400	1 ks	2.256,00
0105 3027-62	• M 16x25	50 ks	128,40	0105 3360-62	• M 16x420	Na dotaz	
0105 3030-62	• M 16x30	50 ks	67,26	0105 9186-62	• M 16x440	Na dotaz	
0105 3043-62	• M 16x35	50 ks	71,70	0105 9199-62	• M 16x460	Na dotaz	
0105 3056-62	• M 16x40	50 ks	74,58	0105 9209-62	• M 16x480	Na dotaz	
0105 3069-62	• M 16x45	50 ks	77,58	0105 9212-62	• M 16x500	Na dotaz	
0105 3072-62	• M 16x50	50 ks	81,90	0105 3373-62	• M 18x40	50 ks	326,40
0105 3085-62	• M 16x55	50 ks	86,10	0105 3386-62	• M 18x45	50 ks	330,00
0105 3098-62	• M 16x60	50 ks	95,04	0105 3399-62	• M 18x50	25 ks	330,00
0105 3108-62	• M 16x65	25 ks	102,36	0105 3409-62	• M 18x55	25 ks	332,40
0105 3111-62	• M 16x70	25 ks	109,68	0105 3412-62	• M 18x60	25 ks	332,40
0105 3124-62	• M 16x75	25 ks	115,80	0105 3438-62	• M 18x70	25 ks	352,80

Skupina rabatu 770
• = Skladové zbožíObjednávejte také online v našem e-shopu <https://shop.schrauben-gross.com>
Další informace najdete na stránkách www.schrauben-gross.cz

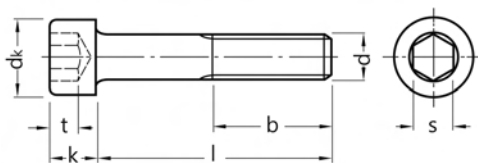
DIN 912 / ISO 4762**Šrouby s válcovou hlavou a vnitřním šestihranem****12.9****Zinková lamela
fiZn480hL 0,09-0,14μ****Zylinderschrauben mit
Innensechskant****Cena za 100 ks**

Obj. č	Rozměr	Bal.	Cena €	Obj. č	Rozměr	Bal.	Cena €
0105 3454-62	• M 18x80	25 ks	392,40	0105 3849-62	• M 20x240	10 ks	1.219,20
0105 3467-62	• M 18x90	25 ks	399,60	0105 9225-62	• M 20x250	10 ks	1.292,40
0105 3470-62	• M 18x100	25 ks	435,60	0105 3852-62	• M 20x260	10 ks	1.290,00
0105 3483-62	• M 18x110	25 ks	463,20	0105 3865-62	• M 20x280	10 ks	1.447,20
0105 3496-62	• M 18x120	25 ks	513,60	0105 3878-62	• M 20x300	10 ks	1.602,00
0105 3506-62	• M 18x130	25 ks	567,60	0105 3881-62	• M 20x320	10 ks	2.088,00
0105 3519-62	• M 18x140	25 ks	662,40	0105 3894-62	• M 20x340	10 ks	2.365,20
0105 3522-62	• M 18x150	25 ks	777,60	0105 3904-62	• M 20x360	10 ks	2.616,00
0105 3535-62	• M 18x160	25 ks	1.172,40	0105 3917-62	• M 20x380	10 ks	2.839,20
0105 3548-62	• M 18x180	25 ks	1.292,40	0105 3920-62	• M 20x400	10 ks	3.116,40
0105 3551-62	• M 18x200	25 ks	1.389,60	0105 3933-62	• M 20x420	10 ks	5.128,80
0105 3603-62	• M 20x30	25 ks	259,20	0105 3946-62	• M 20x440	10 ks	5.487,60
0105 3616-62	• M 20x35	50 ks	259,20	0105 3959-62	• M 20x460	10 ks	5.851,20
0105 3629-62	• M 20x40	25 ks	140,40	0105 3962-62	• M 20x480	10 ks	6.228,00
0105 3632-62	• M 20x45	25 ks	146,40	0105 3975-62	• M 20x500	10 ks	6.591,60
0105 3645-62	• M 20x50	25 ks	150,00	0105 4194-62	• M 24x40	25 ks	978,00
0105 3658-62	• M 20x55	25 ks	160,80	0105 4204-62	• M 24x45	25 ks	978,00
0105 3661-62	• M 20x60	25 ks	165,60	0105 4217-62	• M 24x50	25 ks	345,60
0105 3674-62	• M 20x65	25 ks	172,80	0105 4220-62	• M 24x55	25 ks	382,80
0105 3687-62	• M 20x70	25 ks	178,80	0105 4233-62	• M 24x60	25 ks	382,80
0105 3690-62	• M 20x75	25 ks	187,20	0105 4259-62	• M 24x70	25 ks	412,80
0105 3700-62	• M 20x80	25 ks	194,40	0105 4275-62	• M 24x80	25 ks	422,40
0105 3713-62	• M 20x90	25 ks	235,20	0105 4288-62	• M 24x90	10 ks	510,00
0105 3726-62	• M 20x100	25 ks	259,20	0105 4291-62	• M 24x100	10 ks	530,40
0105 3739-62	• M 20x110	25 ks	363,60	0105 4301-62	• M 24x110	10 ks	618,00
0105 3742-62	• M 20x120	25 ks	397,20	0105 4314-62	• M 24x120	10 ks	664,80
0105 3755-62	• M 20x130	25 ks	420,00	0105 4327-62	• M 24x130	10 ks	1.166,40
0105 3768-62	• M 20x140	25 ks	618,00	0105 4330-62	• M 24x140	10 ks	1.189,20
0105 3771-62	• M 20x150	25 ks	716,40	0105 9050-62	• M 24x150	10 ks	1.400,40
0105 3784-62	• M 20x160	10 ks	726,00	0105 9063-62	• M 24x160	10 ks	1.254,00
0105 3797-62	• M 20x170	10 ks	862,80	0105 9979-62	• M 24x170	10 ks	1.321,20
0105 3807-62	• M 20x180	10 ks	901,20	0105 4343-62	• M 24x180	10 ks	1.392,00
0105 3810-62	• M 20x190	10 ks	940,80	0105 4356-62	• M 24x190	10 ks	1.482,00
0105 3823-62	• M 20x200	10 ks	1.081,20	0105 4369-62	• M 24x200	10 ks	1.531,20
0105 9982-62	• M 20x210	10 ks	1.114,80	0105 4372-62	• M 24x210	10 ks	1.578,00
0105 3836-62	• M 20x220	10 ks	1.149,60	0105 4385-62	• M 24x220	10 ks	1.638,00
0105 9995-62	• M 20x230	1 ks	1.194,00	0105 4398-62	• M 24x230	1 ks	1.710,00

Skupina rabatu 770
• = Skladové zboží

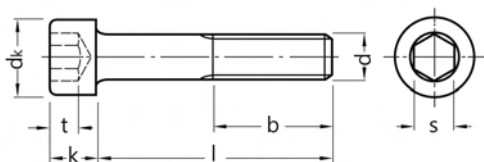
DIN 912 / ISO 4762**Šrouby s válcovou hlavou
a vnitřním šestihranem****12.9**
Zinková lamela
fIZn480hL 0,09-0,14μ**Zylinderschrauben mit
Innensechskant****Cena za 100 ks**

Obj. č	Rozměr	Bal.	Cena €	Obj. č	Rozměr	Bal.	Cena €
0105 4408-62	• M 24x240	10 ks	1.740,00	0105 5054-62	• M 30x180	10 ks	2.156,40
0105 4411-62	• M 24x250	1 ks	1.849,20	0105 5067-62	• M 30x200	10 ks	2.365,20
0105 4424-62	• M 24x260	10 ks	1.844,40	0105 5070-62	• M 30x220	10 ks	2.575,20
0105 4440-62	• M 24x280	10 ks	1.984,80	0105 5083-62	• M 30x240	10 ks	2.713,20
0105 4466-62	• M 24x300	10 ks	2.156,40	0105 5096-62	• M 30x260	10 ks	2.852,40
0105 4479-62	• M 24x320	10 ks	2.784,00	0105 5106-62	• M 30x280	10 ks	3.061,20
0105 4482-62	• M 24x340	10 ks	3.132,00	0105 5119-62	• M 30x300	10 ks	3.340,80
0105 4495-62	• M 24x360	10 ks	3.424,80	0105 5151-62	• M 30x380	1 ks	5.232,00
0105 4505-62	• M 24x380	10 ks	3.702,00	0105 5517-62	• M 36x70	Na dotaz	
0105 4518-62	• M 24x400	10 ks	4.008,00	0105 5520-62	• M 36x80	10 ks	2.658,00
0105 4521-62	• M 24x420	10 ks	4.990,80	0105 5533-62	• M 36x90	10 ks	2.728,80
0105 4534-62	• M 24x440	10 ks	5.366,40	0105 5546-62	• M 36x100	10 ks	2.810,40
0105 4547-62	• M 24x460	10 ks	5.715,60	0105 5559-62	• M 36x110	Na dotaz	
0105 4550-62	• M 24x480	10 ks	6.037,20	0105 5562-62	• M 36x120	10 ks	3.006,00
0105 4563-62	• M 24x500	1 ks	6.493,20	0105 5575-62	• M 36x130	Na dotaz	
0105 4945-62	• M 30x60	10 ks	1.254,00	0105 5588-62	• M 36x140	10 ks	3.229,20
0105 4958-62	• M 30x70	10 ks	1.321,20	0105 5591-62	• M 36x150	Na dotaz	
0105 4961-62	• M 30x80	10 ks	1.392,00	0105 5601-62	• M 36x160	10 ks	3.451,20
0105 4974-62	• M 30x90	10 ks	1.462,80	0105 5614-62	• M 36x180	10 ks	3.730,80
0105 4987-62	• M 30x100	10 ks	1.531,20	0105 5627-62	• M 36x200	1 ks	4.036,80
0105 4990-62	• M 30x110	10 ks	1.602,00	0105 5630-62	• M 36x220	1 ks	4.260,00
0105 5009-62	• M 30x120	10 ks	1.669,20	0105 5643-62	• M 36x240	1 ks	4.482,00
0105 5012-62	• M 30x130	10 ks	1.740,00	0105 5669-62	• M 36x260	1 ks	4.704,00
0105 5025-62	• M 30x140	10 ks	1.808,40	0105 5672-62	• M 36x280	1 ks	5.010,00
0105 5038-62	• M 30x150	10 ks	1.915,20	0105 5685-62	• M 36x300	1 ks	5.455,20
0105 5041-62	• M 30x160	10 ks	2.017,20				

Skupina rabatu 770
• = Skladové zboží



DIN 912 / ISO 12474

Šrouby s válcovou hlavou a vnitřním šestihranem

8.8

Jemný závit

Zylinderschrauben mit Innensechskant

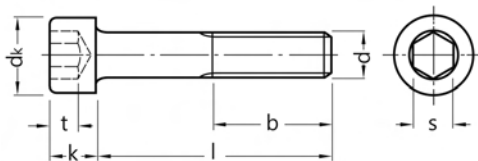

Rozměry v mm Techn. dodací podmínky podle ISO 4759-1 A

Závit d	M8x1	M10x1	M10x1,25	M12x1,25	M12x1,5
b	28	32	32	36	36
d _e max	13	16	16	18	18
k max	8	10	10	12	12
s	6	8	8	10	10
t min	4	5	5	6	6

Závit d	M14x1,5	M16x1,5	M20x1,5	M24x2
b	40	44	52	60
d _e max	21	24	30	36
k max	14	16	20	24
s	12	14	17	19
t min	7	8	10	12

l = jmenovitá délka

Cena za 100 ks

Obj. č	Rozměr	Bal.	Cena €	Obj. č	Rozměr	Bal.	Cena €
0108 0210	M 8x1x12	Na dotaz		0108 0508	M 10x1x60	Na dotaz	
0108 0236	M 8x1x16	Na dotaz		0108 0524	M 10x1x70	Na dotaz	
0108 0252	• M 8x1x20	200 ks	65,10	0108 0540	M 10x1x80	Na dotaz	
0108 0278	• M 8x1x25	200 ks	70,50	0108 0566	M 10x1x90	Na dotaz	
0108 0281	• M 8x1x30	200 ks	75,90	0108 0582	M 10x1x100	Na dotaz	
0108 0294	• M 8x1x35	200 ks	86,80	0108 0689	M 10x1,25x16	Na dotaz	
0108 0304	M 8x1x40	Na dotaz		0108 0702	• M 10x1,25x20	200 ks	86,80
0108 0317	• M 8x1x45	200 ks	89,00	0108 0728	• M 10x1,25x25	200 ks	97,60
0108 0320	M 8x1x50	Na dotaz		0108 0731	• M 10x1,25x30	200 ks	103,00
0108 0333	M 8x1x55	Na dotaz		0108 0744	M 10x1,25x35	Na dotaz	
0108 0346	M 8x1x60	Na dotaz		0108 0757	M 10x1,25x40	Na dotaz	
0108 0359	M 8x1x70	Na dotaz		0108 0760	M 10x1,25x45	Na dotaz	
0108 0362	M 8x1x80	Na dotaz		0108 0773	M 10x1,25x50	Na dotaz	
0108 0375	M 8x1x90	Na dotaz		0108 0786	M 10x1,25x55	Na dotaz	
0108 0388	M 8x1x100	Na dotaz		0108 0799	M 10x1,25x60	Na dotaz	
0108 0391	• M 10x1x16	200 ks	92,20	0108 0812	M 10x1,25x70	Na dotaz	
0108 0414	• M 10x1x20	200 ks	97,60	0108 0838	M 10x1,25x80	Na dotaz	
0108 0430	M 10x1x25	Na dotaz		0108 0854	• M 10x1,25x90	100 ks	244,00
0108 0443	• M 10x1x30	200 ks	114,00	0108 0870	M 10x1,25x100	Na dotaz	
0108 0456	M 10x1x35	Na dotaz		0108 0883	M 10x1,25x110	Na dotaz	
0108 0469	• M 10x1x40	100 ks	141,00	0108 0896	M 10x1,25x120	Na dotaz	
0108 0472	M 10x1x45	Na dotaz		0108 0906	M 10x1,25x130	Na dotaz	
0108 0485	• M 10x1x50	100 ks	168,00	0108 0919	M 10x1,25x140	Na dotaz	
0108 0498	M 10x1x55	Na dotaz		0108 0922	M 10x1,25x150	Na dotaz	

Skupina rabatu 510

• = Skladové zboží

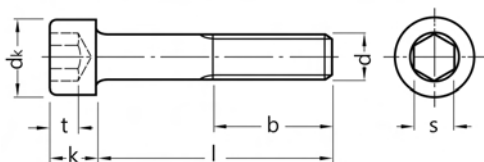
DIN 912 / ISO 12474**Šrouby s válcovou hlavou
a vnitřním šestihranem****8.8**
Jemný závitZylinderschrauben mit
Innensechskant**Cena za 100 ks**

Obj. č	Rozměr	Bal.	Cena €	Obj. č	Rozměr	Bal.	Cena €
0108 0935	M 10x1,25x160	Na dotaz		0108 1387	M 12x1,5x100	Na dotaz	
0108 0948	M 10x1,25x170	Na dotaz		0108 1390	M 12x1,5x110	Na dotaz	
0108 9004	M 10x1,25x180	Na dotaz		0108 1400	M 12x1,5x120	Na dotaz	
0108 9017	M 10x1,25x200	Na dotaz		0108 1413	M 12x1,5x130	Na dotaz	
0108 0951	• M 12x1,25x20	100 ks	130,00	0108 1426	M 12x1,5x140	Na dotaz	
0108 0977	M 12x1,25x25	Na dotaz		0108 1439	M 12x1,5x150	Na dotaz	
0108 0980	• M 12x1,25x30	100 ks	158,00	0108 1442	M 12x1,5x160	Na dotaz	
0108 0993	M 12x1,25x35	Na dotaz		0108 1455	M 12x1,5x180	Na dotaz	
0108 1002	M 12x1,25x40	Na dotaz		0108 1468	M 12x1,5x200	Na dotaz	
0108 1015	M 12x1,25x45	Na dotaz		0108 1471	M 14x1,5x30	Na dotaz	
0108 1028	• M 12x1,25x50	100 ks	222,00	0108 1484	M 14x1,5x35	Na dotaz	
0108 1031	M 12x1,25x55	Na dotaz		0108 1497	M 14x1,5x40	Na dotaz	
0108 1044	M 12x1,25x60	Na dotaz		0108 1507	M 14x1,5x45	Na dotaz	
0108 1060	M 12x1,25x70	Na dotaz		0108 1510	M 14x1,5x50	Na dotaz	
0108 1086	M 12x1,25x80	Na dotaz		0108 1523	M 14x1,5x55	Na dotaz	
0108 1109	M 12x1,25x90	Na dotaz		0108 1536	M 14x1,5x60	Na dotaz	
0108 1125	M 12x1,25x100	Na dotaz		0108 1552	M 14x1,5x70	Na dotaz	
0108 1138	M 12x1,25x110	Na dotaz		0108 1578	M 14x1,5x80	Na dotaz	
0108 1141	M 12x1,25x120	Na dotaz		0108 1594	M 14x1,5x90	Na dotaz	
0108 1154	M 12x1,25x130	Na dotaz		0108 1617	M 14x1,5x100	Na dotaz	
0108 1167	M 12x1,25x140	Na dotaz		0108 1620	M 14x1,5x110	Na dotaz	
0108 1170	M 12x1,25x150	Na dotaz		0108 1633	M 14x1,5x120	Na dotaz	
0108 1183	M 12x1,25x160	Na dotaz		0108 1646	M 14x1,5x130	Na dotaz	
0108 1196	M 12x1,25x180	Na dotaz		0108 1662	M 14x1,5x140	Na dotaz	
0108 1206	M 12x1,25x200	Na dotaz		0108 1730	M 16x1,5x30	Na dotaz	
0108 1219	• M 12x1,5x20	100 ks	120,00	0108 1743	M 16x1,5x35	Na dotaz	
0108 1235	M 12x1,5x25	Na dotaz		0108 1756	M 16x1,5x40	Na dotaz	
0108 1248	M 12x1,5x30	Na dotaz		0108 1769	M 16x1,5x45	Na dotaz	
0108 1251	M 12x1,5x35	Na dotaz		0108 1772	M 16x1,5x50	Na dotaz	
0108 1264	• M 12x1,5x40	100 ks	174,00	0108 1785	M 16x1,5x55	Na dotaz	
0108 1277	• M 12x1,5x45	100 ks	185,00	0108 1798	M 16x1,5x60	Na dotaz	
0108 1280	• M 12x1,5x50	100 ks	201,00	0108 1811	M 16x1,5x70	Na dotaz	
0108 1293	M 12x1,5x55	Na dotaz		0108 1837	M 16x1,5x80	Na dotaz	
0108 1303	• M 12x1,5x60	100 ks	234,00	0108 1853	M 16x1,5x90	Na dotaz	
0108 1329	M 12x1,5x70	Na dotaz		0108 1879	M 16x1,5x100	Na dotaz	
0108 1345	M 12x1,5x80	Na dotaz		0108 1882	M 16x1,5x110	Na dotaz	
0108 1361	M 12x1,5x90	Na dotaz		0108 1895	M 16x1,5x120	Na dotaz	

Skupina rabatu 510
• = Skladové zbožíObjednávejte také online v našem e-shopu <https://shop.schrauben-gross.com>
Další informace najdete na stránkách www.schrauben-gross.cz

DIN 912 / ISO 12474

Šrouby s válcovou hlavou a vnitřním šestihranem

8.8

Jemný závit

Zylinderschrauben mit
Innensechskant

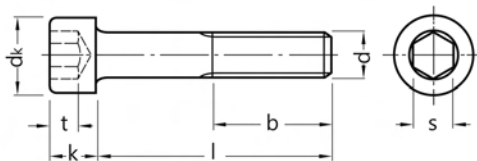

Cena za 100 ks

Obj. č	Rozměr	Bal.	Cena €	Obj. č	Rozměr	Bal.	Cena €
0108 1905	M 16x1,5x130	Na dotaz		0108 2195	M 20x1,5x160	Na dotaz	
0108 1918	M 16x1,5x140	Na dotaz		0108 2205	M 20x1,5x170	Na dotaz	
0108 1921	• M 16x1,5x150	Na dotaz		0108 2218	M 20x1,5x180	Na dotaz	
0108 1934	M 16x1,5x160	Na dotaz		0108 2221	M 20x1,5x190	Na dotaz	
0108 1947	M 16x1,5x180	Na dotaz		0108 2234	M 20x1,5x200	Na dotaz	
0108 1950	M 16x1,5x200	Na dotaz		0108 2250	M 24x2x50	Na dotaz	
0108 2014	M 20x1,5x40	Na dotaz		0108 2263	M 24x2x55	Na dotaz	
0108 2027	M 20x1,5x45	Na dotaz		0108 2276	M 24x2x60	Na dotaz	
0108 2030	M 20x1,5x50	Na dotaz		0108 2292	M 24x2x70	Na dotaz	
0108 2043	M 20x1,5x55	Na dotaz		0108 2315	M 24x2x80	Na dotaz	
0108 2056	M 20x1,5x60	Na dotaz		0108 2331	M 24x2x90	Na dotaz	
0108 2072	M 20x1,5x70	Na dotaz		0108 2357	• M 24x2x100	10 ks	1.762,00
0108 2098	M 20x1,5x80	Na dotaz		0108 2360	M 24x2x110	Na dotaz	
0108 2111	M 20x1,5x90	Na dotaz		0108 2373	M 24x2x120	Na dotaz	
0108 2137	M 20x1,5x100	Na dotaz		0108 2386	M 24x2x130	Na dotaz	
0108 2140	M 20x1,5x110	Na dotaz		0108 2399	M 24x2x140	Na dotaz	
0108 2153	M 20x1,5x120	Na dotaz		0108 2409	M 24x2x150	Na dotaz	
0108 2166	M 20x1,5x130	Na dotaz		0108 2425	M 24x2x160	Na dotaz	
0108 2179	M 20x1,5x140	Na dotaz		0108 2454	M 24x2x180	Na dotaz	
0108 2182	M 20x1,5x150	Na dotaz					

Skupina rabatu 510
• = Skladové zboží

DIN 912 / ISO 12474

Šrouby s válcovou hlavou a vnitřním šestihranem

10.9

Jemný závit

Zylinderschrauben mit
Innensechskant

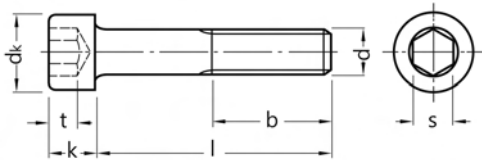

Rozměry v mm Techn. dodací podmínky podle ISO 4759-1 A

Závit d	M8x1	M10x1	M10x1,25	M12x1,25	M12x1,5
b	28	32	32	36	36
d _k max	13	16	16	18	18
k max	8	10	10	12	12
s	6	8	8	10	10
t _{min}	4	5	5	6	6

Závit d	M14x1,5	M16x1,5	M20x1,5	M24x2
b	40	44	52	60
d _k max	21	24	30	36
k max	14	16	20	24
s	12	14	17	19
t _{min}	7	8	10	12

l = jmenovitá délka

Cena za 100 ks

Obj. č	Rozměr	Bal.	Cena €	Obj. č	Rozměr	Bal.	Cena €
0109 0213	M 8x1x12	Na dotaz		0109 0747	M 10x1,25x35	Na dotaz	
0109 0239	M 8x1x16	Na dotaz		0109 0750	M 10x1,25x40	Na dotaz	
0109 0255	• M 8x1x20	200 ks	70,50	0109 0763	M 10x1,25x45	Na dotaz	
0109 0271	M 8x1x25	Na dotaz		0109 0776	M 10x1,25x50	Na dotaz	
0109 0284	M 8x1x30	Na dotaz		0109 0789	M 10x1,25x55	Na dotaz	
0109 0297	M 8x1x35	Na dotaz		0109 0792	M 10x1,25x60	Na dotaz	
0109 0394	M 10x1x16	Na dotaz		0109 0815	M 10x1,25x70	Na dotaz	
0109 0417	M 10x1x20	Na dotaz		0109 0831	M 10x1,25x80	Na dotaz	
0109 0433	M 10x1x25	Na dotaz		0109 0857	M 10x1,25x90	Na dotaz	
0109 0446	• M 10x1x30	100 ks	136,00	0109 0873	M 10x1,25x100	Na dotaz	
0109 0459	M 10x1x35	Na dotaz		0109 0954	M 12x1,25x20	Na dotaz	
0109 0462	M 10x1x40	Na dotaz		0109 0970	M 12x1,25x25	Na dotaz	
0109 0475	M 10x1x45	Na dotaz		0109 0983	M 12x1,25x30	Na dotaz	
0109 0488	M 10x1x50	Na dotaz		0109 0996	M 12x1,25x35	Na dotaz	
0109 0491	M 10x1x55	Na dotaz		0109 1005	M 12x1,25x40	Na dotaz	
0109 0501	M 10x1x60	Na dotaz		0109 1018	M 12x1,25x45	Na dotaz	
0109 0527	M 10x1x70	Na dotaz		0109 1021	M 12x1,25x50	Na dotaz	
0109 0543	M 10x1x80	Na dotaz		0109 1034	M 12x1,25x55	Na dotaz	
0109 0569	M 10x1x90	Na dotaz		0109 1047	M 12x1,25x60	Na dotaz	
0109 0585	M 10x1x100	Na dotaz		0109 1063	M 12x1,25x70	Na dotaz	
0109 0682	M 10x1,25x16	Na dotaz		0109 1089	M 12x1,25x80	Na dotaz	
0109 0705	M 10x1,25x20	Na dotaz		0109 1102	M 12x1,25x90	Na dotaz	
0109 0721	M 10x1,25x25	Na dotaz		0109 1128	M 12x1,25x100	Na dotaz	
0109 0734	M 10x1,25x30	Na dotaz		0109 1212	M 12x1,5x20	Na dotaz	

Skupina rabatu 501

• = Skladové zboží



Objednávejte také online v našem e-shopu <https://shop.schrauben-gross.com>

Další informace najdete na stránkách www.schrauben-gross.cz

DIN 912 / ISO 12474**Šrouby s válcovou hlavou a vnitřním šestihranem****10.9**

Jemný závit

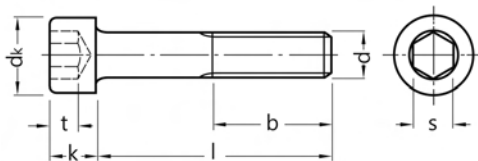
Zylinderschrauben mit
Innensechskant**Cena za 100 ks**

Obj. č	Rozměr	Bal.	Cena €	Obj. č	Rozměr	Bal.	Cena €
0109 1238	M 12x1,5x25	Na dotaz		0109 1791	M 16x1,5x60	Na dotaz	
0109 1241	M 12x1,5x30	Na dotaz		0109 1814	M 16x1,5x70	Na dotaz	
0109 1254	M 12x1,5x35	Na dotaz		0109 1830	• M 16x1,5x80	25 ks	591,00
0109 1267	M 12x1,5x40	Na dotaz		0109 1856	M 16x1,5x90	Na dotaz	
0109 1270	• M 12x1,5x45	50 ks	212,00	0109 1872	M 16x1,5x100	Na dotaz	
0109 1283	M 12x1,5x50	Na dotaz		0109 1885	M 16x1,5x110	Na dotaz	
0109 1296	M 12x1,5x55	Na dotaz		0109 1898	M 16x1,5x120	Na dotaz	
0109 1306	M 12x1,5x60	Na dotaz		0109 2017	M 20x1,5x40	Na dotaz	
0109 1322	M 12x1,5x70	Na dotaz		0109 2020	M 20x1,5x45	Na dotaz	
0109 1348	M 12x1,5x80	Na dotaz		0109 2033	M 20x1,5x50	Na dotaz	
0109 1364	M 12x1,5x90	Na dotaz		0109 2046	M 20x1,5x55	Na dotaz	
0109 1380	M 12x1,5x100	Na dotaz		0109 2059	M 20x1,5x60	Na dotaz	
0109 1474	M 14x1,5x30	Na dotaz		0109 2075	M 20x1,5x70	Na dotaz	
0109 1487	M 14x1,5x35	Na dotaz		0109 2091	• M 20x1,5x80	25 ks	1.074,00
0109 1490	• M 14x1,5x40	50 ks	271,00	0109 2114	M 20x1,5x90	Na dotaz	
0109 1500	M 14x1,5x45	Na dotaz		0109 2130	• M 20x1,5x100	25 ks	1.274,00
0109 1513	M 14x1,5x50	Na dotaz		0109 2143	M 20x1,5x110	Na dotaz	
0109 1526	M 14x1,5x55	Na dotaz		0109 2156	M 20x1,5x120	Na dotaz	
0109 1539	• M 14x1,5x60	50 ks	374,00	0109 2253	M 24x2x50	Na dotaz	
0109 1555	M 14x1,5x70	Na dotaz		0109 2266	M 24x2x55	Na dotaz	
0109 1571	M 14x1,5x80	Na dotaz		0109 2279	M 24x2x60	Na dotaz	
0109 1597	M 14x1,5x90	Na dotaz		0109 2295	M 24x2x70	Na dotaz	
0109 1610	M 14x1,5x100	Na dotaz		0109 2318	M 24x2x80	Na dotaz	
0109 1623	M 14x1,5x110	Na dotaz		0109 2334	• M 24x2x90	10 ks	1.789,00
0109 1636	• M 14x1,5x120	50 ks	705,00	0109 2350	M 24x2x100	Na dotaz	
0109 1733	M 16x1,5x30	Na dotaz		0109 2363	M 24x2x110	Na dotaz	
0109 1746	M 16x1,5x35	Na dotaz		0109 2376	M 24x2x120	Na dotaz	
0109 1759	M 16x1,5x40	Na dotaz		0109 2389	M 24x2x130	Na dotaz	
0109 1762	M 16x1,5x45	Na dotaz		0109 2392	M 24x2x140	Na dotaz	
0109 1775	• M 16x1,5x50	50 ks	418,00	0109 2402	M 24x2x150	Na dotaz	
0109 1788	M 16x1,5x55	Na dotaz					

Skupina rabatu 501

• = Skladové zboží

DIN 912 / ISO 12474

Šrouby s válcovou hlavou a vnitřním šestihranem

12.9
Jemný závit

Zylinderschrauben mit
Innensechskant

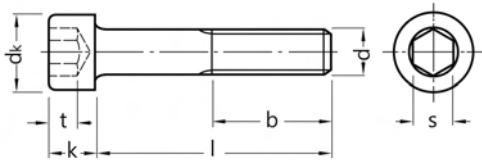

Rozměry v mm Techn. dodací podmínky podle ISO 4759-1 A

Závit d	M8x1	M10x1	M10x1,25	M12x1,25	M12x1,5
b	28	32	32	36	36
d _k max	13	16	16	18	18
k max	8	10	10	12	12
s	6	8	8	10	10
t _{min}	4	5	5	6	6

Závit d	M14x1,5	M16x1,5	M20x1,5	M24x2
b	40	44	52	60
d _k max	21	24	30	36
k max	14	16	20	24
s	12	14	17	19
t _{min}	7	8	10	12

l = jmenovitá délka

Cena za 100 ks

Obj. č	Rozměr	Bal.	Cena €	Obj. č	Rozměr	Bal.	Cena €
0110 0213	M 8x1x12	Na dotaz		0110 0585	M 10x1x100	Na dotaz	
0110 0239	• M 8x1x16	200 ks	70,50	0110 0682	M 10x1,25x16	Na dotaz	
0110 0255	• M 8x1x20	200 ks	75,90	0110 0705	• M 10x1,25x20	200 ks	120,00
0110 0271	• M 8x1x25	200 ks	81,30	0110 0721	• M 10x1,25x25	200 ks	125,00
0110 0284	• M 8x1x30	200 ks	92,20	0110 0734	• M 10x1,25x30	200 ks	131,00
0110 0297	• M 8x1x35	200 ks	112,00	0110 0747	M 10x1,25x35	Na dotaz	
0110 0307	• M 8x1x40	200 ks	892,65	0110 0750	M 10x1,25x40	Na dotaz	
0110 0310	• M 8x1x45	200 ks	928,36	0110 0763	M 10x1,25x45	Na dotaz	
0110 0323	• M 8x1x50	200 ks	115,00	0110 0776	M 10x1,25x50	Na dotaz	
0110 0336	• M 8x1x55	200 ks	964,06	0110 0789	M 10x1,25x55	Na dotaz	
0110 0349	• M 8x1x60	200 ks	999,77	0110 0792	M 10x1,25x60	Na dotaz	
0110 0394	• M 10x1x16	200 ks	120,00	0110 0815	M 10x1,25x70	Na dotaz	
0110 0417	• M 10x1x20	200 ks	125,00	0110 0831	M 10x1,25x80	Na dotaz	
0110 0433	• M 10x1x25	200 ks	141,00	0110 0857	M 10x1,25x90	Na dotaz	
0110 0446	• M 10x1x30	200 ks	152,00	0110 0873	M 10x1,25x100	Na dotaz	
0110 0459	• M 10x1x35	100 ks	168,00	0110 0899	M 10x1,25x110	Na dotaz	
0110 0462	• M 10x1x40	100 ks	185,00	0110 0912	M 10x1,25x120	Na dotaz	
0110 0475	• M 10x1x45	100 ks	206,00	0110 0954	M 12x1,25x20	Na dotaz	
0110 0488	• M 10x1x50	100 ks	223,00	0110 0970	• M 12x1,25x25	100 ks	174,00
0110 0491	M 10x1x55	Na dotaz		0110 0983	• M 12x1,25x30	100 ks	190,00
0110 0501	• M 10x1x60	100 ks	261,00	0110 0996	• M 12x1,25x35	100 ks	206,00
0110 0527	M 10x1x70	Na dotaz		0110 1005	• M 12x1,25x40	100 ks	228,00
0110 0543	M 10x1x80	Na dotaz		0110 1018	M 12x1,25x45	Na dotaz	
0110 0569	M 10x1x90	Na dotaz		0110 1021	• M 12x1,25x50	100 ks	261,00

Skupina rabatu 500

• = Skladové zboží

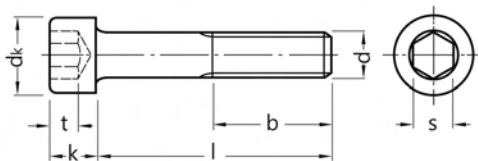

Objednávejte také online v našem e-shopu <https://shop.schrauben-gross.com>
Další informace najdete na stránkách www.schrauben-gross.cz

DIN 912 / ISO 12474**Šrouby s válcovou hlavou a vnitřním šestihranem****12.9****Jemný závit**Zylinderschrauben mit
Innensechskant**Cena za 100 ks**

Obj. č	Rozměr	Bal.	Cena €	Obj. č	Rozměr	Bal.	Cena €
0110 1034	M 12x1,25x55	Na dotaz		0110 1733	• M 16x1,5x30	100 ks	326,00
0110 1047	• M 12x1,25x60	100 ks	304,00	0110 1746	M 16x1,5x35	Na dotaz	
0110 1063	• M 12x1,25x70	50 ks	342,00	0110 1759	• M 16x1,5x40	50 ks	358,00
0110 1089	M 12x1,25x80	Na dotaz		0110 1762	M 16x1,5x45	Na dotaz	
0110 1102	M 12x1,25x90	Na dotaz		0110 1775	• M 16x1,5x50	50 ks	440,00
0110 1128	• M 12x1,25x100	50 ks	445,00	0110 1788	M 16x1,5x55	Na dotaz	
0110 1144	M 12x1,25x110	Na dotaz		0110 1791	• M 16x1,5x60	50 ks	505,00
0110 1160	• M 12x1,25x120	50 ks	964,06	0110 1814	M 16x1,5x70	Na dotaz	
0110 1186	M 12x1,25x130	Na dotaz		0110 1830	M 16x1,5x80	Na dotaz	
0110 1212	• M 12x1,5x20	100 ks	141,00	0110 1856	M 16x1,5x90	Na dotaz	
0110 1238	• M 12x1,5x25	100 ks	163,00	0110 1872	• M 16x1,5x100	25 ks	759,00
0110 1241	• M 12x1,5x30	100 ks	174,00	0110 1885	M 16x1,5x110	Na dotaz	
0110 1254	• M 12x1,5x35	100 ks	185,00	0110 1898	M 16x1,5x120	Na dotaz	
0110 1267	• M 12x1,5x40	100 ks	217,00	0110 1912	• M 16x1,5x130	10 ks	928,36
0110 1270	M 12x1,5x45	Na dotaz		0110 1938	M 16x1,5x140	Na dotaz	
0110 1283	• M 12x1,5x50	100 ks	239,00	0110 1954	M 16x1,5x150	Na dotaz	
0110 1296	M 12x1,5x55	Na dotaz		0110 1970	M 16x1,5x160	Na dotaz	
0110 1306	• M 12x1,5x60	100 ks	288,00	0110 2017	M 20x1,5x40	Na dotaz	
0110 1322	M 12x1,5x70	Na dotaz		0110 2020	M 20x1,5x45	Na dotaz	
0110 1348	M 12x1,5x80	Na dotaz		0110 2033	M 20x1,5x50	Na dotaz	
0110 1364	M 12x1,5x90	Na dotaz		0110 2046	M 20x1,5x55	Na dotaz	
0110 1380	M 12x1,5x100	Na dotaz		0110 2059	M 20x1,5x60	Na dotaz	
0110 1403	M 12x1,5x110	Na dotaz		0110 2075	M 20x1,5x70	Na dotaz	
0110 1429	M 12x1,5x120	Na dotaz		0110 2091	M 20x1,5x80	Na dotaz	
0110 1474	• M 14x1,5x30	100 ks	250,00	0110 2114	M 20x1,5x90	Na dotaz	
0110 1487	• M 14x1,5x35	50 ks	277,00	0110 2130	M 20x1,5x100	Na dotaz	
0110 1490	• M 14x1,5x40	100 ks	288,00	0110 2143	M 20x1,5x110	Na dotaz	
0110 1500	• M 14x1,5x45	50 ks	304,00	0110 2156	M 20x1,5x120	Na dotaz	
0110 1513	M 14x1,5x50	Na dotaz		0110 2172	M 20x1,5x130	Na dotaz	
0110 1526	M 14x1,5x55	Na dotaz		0110 2198	M 20x1,5x140	Na dotaz	
0110 1539	M 14x1,5x60	Na dotaz		0110 2211	M 20x1,5x150	Na dotaz	
0110 1555	M 14x1,5x70	Na dotaz		0110 2237	M 20x1,5x160	Na dotaz	
0110 1571	M 14x1,5x80	Na dotaz		0110 2253	M 24x2x50	Na dotaz	
0110 1597	• M 14x1,5x90	1 ks	564,00	0110 2266	M 24x2x55	Na dotaz	
0110 1610	M 14x1,5x100	Na dotaz		0110 2279	M 24x2x60	Na dotaz	
0110 1623	M 14x1,5x110	Na dotaz		0110 2295	M 24x2x70	Na dotaz	
0110 1636	M 14x1,5x120	Na dotaz		0110 2318	M 24x2x80	Na dotaz	

Skupina rabatu 500
• = Skladové zboží

DIN 912 / ISO 12474**Šrouby s válcovou hlavou
a vnitřním šestihranem****12.9**

Jemný závit

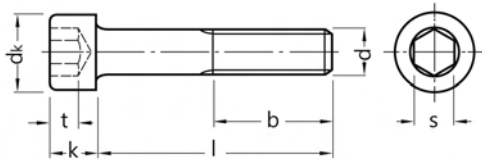
Zylinderschrauben mit
Innensechskant**Cena za 100 ks**

Obj. č	Rozměr	Bal.	Cena €
0110 2334	M 24x2x90	Na dotaz	
0110 2350	M 24x2x100	Na dotaz	
0110 2363	M 24x2x110	Na dotaz	
0110 2376	M 24x2x120	Na dotaz	

Obj. č	Rozměr	Bal.	Cena €
0110 2389	M 24x2x130	Na dotaz	
0110 2392	M 24x2x140	Na dotaz	
0110 2402	M 24x2x150	Na dotaz	

Skupina rabatu 500
• = Skladové zboží

DIN 913 / ISO 4026

Závitév kolíky

s vnitřním šestihranem a kuželovým zakončením 45H

Gewindestifte

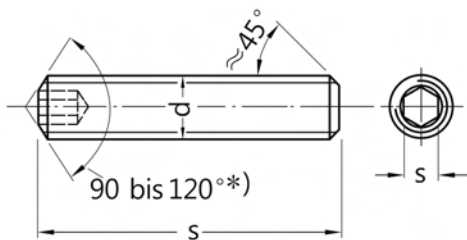

*) für kurze Längen 120°

Rozměry v mm Techn. dodací podmínky podle ISO 4759-1 A

Závít d	M1,6	M2	M2,5	M3	M4	M5	M6
s	0,7	0,9	1,3	1,5	2	2,5	3

Závít d	M8	M10	M12	M14	M16	M20	M24
s	4	5	6	6	8	10	12

l = jmenovitá délka

dodává se také v mosazi, na vyžádání

Cena za 100 ks

Obj. č	Rozměr	Bal.	Cena €	Obj. č	Rozměr	Bal.	Cena €
0307 0082	• M 1,6x2	200 ks	54,80	0307 0765	• M 4x8	500 ks	5,10
0307 0095	• M 1,6x3	200 ks	52,20	0307 0778	• M 4x10	500 ks	5,50
0307 0105	• M 1,6x4	200 ks	50,00	0307 0781	• M 4x12	500 ks	5,95
0307 0118	M 1,6x5	Na dotaz		0307 0794	• M 4x14	500 ks	7,95
0307 0121	M 1,6x6	Na dotaz		0307 0817	• M 4x16	500 ks	6,70
0307 0134	• M 1,6x8	200 ks	54,80	0307 0833	• M 4x20	500 ks	7,95
0307 0231	• M 2x3	200 ks	25,80	0307 0846	• M 4x25	500 ks	13,00
0307 0244	• M 2x4	200 ks	26,00	0307 0859	• M 4x30	500 ks	13,90
0307 0257	• M 2x5	200 ks	26,20	0307 0862	• M 4x35	500 ks	20,20
0307 0260	• M 2x6	200 ks	26,40	0307 0875	• M 4x40	500 ks	22,10
0307 0273	• M 2x8	200 ks	32,70	0307 0985	• M 5x4	500 ks	5,70
0307 0286	• M 2x10	200 ks	33,20	0307 0998	• M 5x5	500 ks	4,80
0307 0383	• M 2,5x3	200 ks	20,80	0307 1007	• M 5x6	500 ks	4,80
0307 0396	• M 2,5x4	200 ks	20,20	0307 1010	• M 5x8	500 ks	5,10
0307 0406	• M 2,5x5	200 ks	20,40	0307 1023	• M 5x10	500 ks	5,50
0307 0419	• M 2,5x6	200 ks	21,30	0307 1036	• M 5x12	500 ks	5,95
0307 0422	• M 2,5x8	200 ks	29,90	0307 1049	• M 5x14	500 ks	7,95
0307 0435	• M 2,5x10	200 ks	22,20	0307 1065	• M 5x16	500 ks	7,95
0307 0516	• M 3x3	500 ks	4,45	0307 1078	• M 5x18	500 ks	8,85
0307 0529	• M 3x4	500 ks	4,35	0307 1081	• M 5x20	500 ks	8,85
0307 0532	• M 3x5	500 ks	4,35	0307 1094	• M 5x25	500 ks	12,30
0307 0545	• M 3x6	500 ks	4,35	0307 1104	• M 5x30	500 ks	15,90
0307 0558	• M 3x8	500 ks	4,70	0307 1117	• M 5x35	200 ks	19,30
0307 0561	• M 3x10	500 ks	4,90	0307 1120	• M 5x40	200 ks	23,30
0307 0574	• M 3x12	500 ks	5,35	0307 1214	• M 6x4	500 ks	10,40
0307 0587	• M 3x14	500 ks	8,40	0307 1227	• M 6x5	500 ks	6,85
0307 0600	• M 3x16	500 ks	8,75	0307 1230	• M 6x6	500 ks	5,25
0307 0613	• M 3x20	500 ks	9,35	0307 1243	• M 6x8	500 ks	5,25
0307 0626	• M 3x25	500 ks	14,80	0307 1256	• M 6x10	500 ks	5,50
0307 0639	• M 3x30	500 ks	19,30	0307 1269	• M 6x12	500 ks	6,15
0307 0736	• M 4x4	500 ks	4,50	0307 1272	• M 6x14	500 ks	8,85
0307 0749	• M 4x5	500 ks	4,50	0307 1298	• M 6x16	500 ks	8,40
0307 0752	• M 4x6	500 ks	4,80	0307 1308	• M 6x18	200 ks	9,25

Skupina rabatu 530

• = Skladové zboží



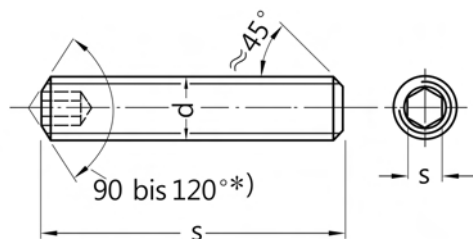

*) für kurze Längen 120°

DIN 913 / ISO 4026

Závitové kolíky

s vnitřním šestihranem a kuželovým zakončením 45H

Gewindestifte

Cena za 100 ks

Obj. č	Rozměr	Bal.	Cena €	Obj. č	Rozměr	Bal.	Cena €
0307 1311	• M 6x20	200 ks	9,25	0307 2022	• M 12x10	100 ks	17,70
0307 1324	• M 6x25	200 ks	12,50	0307 2035	• M 12x12	100 ks	22,80
0307 1337	• M 6x30	200 ks	13,90	0307 2048	• M 12x14	100 ks	26,20
0307 1340	• M 6x35	100 ks	16,80	0307 2064	• M 12x16	100 ks	22,80
0307 1353	• M 6x40	100 ks	20,00	0307 2080	• M 12x20	100 ks	25,60
0307 1366	• M 6x45	100 ks	24,80	0307 2093	• M 12x25	100 ks	28,90
0307 1379	• M 6x50	100 ks	26,90	0307 2103	• M 12x30	100 ks	32,40
0307 1382	• M 6x60	100 ks	30,10	0307 2116	• M 12x35	100 ks	33,50
0307 1492	• M 8x6	200 ks	8,95	0307 2129	• M 12x40	100 ks	37,00
0307 1502	• M 8x8	200 ks	8,30	0307 2132	• M 12x45	100 ks	40,50
0307 1515	• M 8x10	200 ks	8,30	0307 2145	• M 12x50	100 ks	46,30
0307 1528	• M 8x12	200 ks	8,40	0307 2158	• M 12x55	100 ks	62,90
0307 1531	• M 8x14	200 ks	9,35	0307 2161	• M 12x60	100 ks	62,90
0307 1557	• M 8x16	200 ks	10,40	0307 2174	• M 12x70	100 ks	73,80
0307 1560	• M 8x18	200 ks	12,30	0307 2187	• M 12x80	100 ks	89,50
0307 1573	• M 8x20	200 ks	12,30	0307 2284	• M 14x12	100 ks	67,20
0307 1586	• M 8x25	200 ks	15,10	0307 2307	• M 14x16	100 ks	57,00
0307 1599	• M 8x30	100 ks	17,70	0307 2310	• M 14x20	100 ks	59,70
0307 1609	• M 8x35	100 ks	19,30	0307 2323	• M 14x25	100 ks	64,50
0307 1612	• M 8x40	100 ks	24,40	0307 2336	• M 14x30	100 ks	64,00
0307 1625	• M 8x45	100 ks	29,30	0307 2349	• M 14x35	100 ks	69,40
0307 1638	• M 8x50	100 ks	33,90	0307 2352	• M 14x40	50 ks	75,40
0307 1641	• M 8x60	100 ks	37,90	0307 2365	• M 14x45	Na dotaz	
0307 1654	• M 8x70	100 ks	44,20	0307 2378	• M 14x50	50 ks	95,40
0307 1751	• M 10x8	100 ks	14,20	0307 2381	• M 14x55	Na dotaz	
0307 1764	• M 10x10	100 ks	12,90	0307 2394	• M 14x60	50 ks	108,00
0307 1777	• M 10x12	100 ks	14,40	0307 2501	• M 16x16	100 ks	57,00
0307 1780	• M 10x14	100 ks	17,10	0307 9012	• M 16x18	100 ks	59,70
0307 1803	• M 10x16	100 ks	17,30	0307 2514	• M 16x20	100 ks	59,70
0307 1829	• M 10x20	100 ks	19,30	0307 2527	• M 16x25	100 ks	64,50
0307 1832	• M 10x25	100 ks	22,40	0307 2530	• M 16x30	100 ks	64,00
0307 1845	• M 10x30	100 ks	25,00	0307 2543	• M 16x35	100 ks	69,40
0307 1858	• M 10x35	100 ks	25,50	0307 2556	• M 16x40	50 ks	75,40
0307 1861	• M 10x40	100 ks	28,40	0307 2569	• M 16x45	50 ks	81,90
0307 1874	• M 10x45	100 ks	35,20	0307 2572	• M 16x50	50 ks	88,40
0307 1887	• M 10x50	100 ks	39,10	0307 2585	• M 16x55	50 ks	99,20
0307 1890	• M 10x60	100 ks	54,80	0307 2598	• M 16x60	50 ks	99,20
0307 1900	• M 10x70	100 ks	65,10	0307 2608	• M 16x70	50 ks	111,00
0307 1913	• M 10x80	100 ks	77,00	0307 2718	• M 20x20	50 ks	93,30

Skupina rabatu 530

• = Skladové zboží



Objednávejte také online v našem e-shopu <https://shop.schrauben-gross.com>

Další informace najdete na stránkách www.schrauben-gross.cz

DIN 913 / ISO 4026

Závitové kolíky

s vnitřním šestihranem a kuželovým zakončením 45H

Gewindestifte

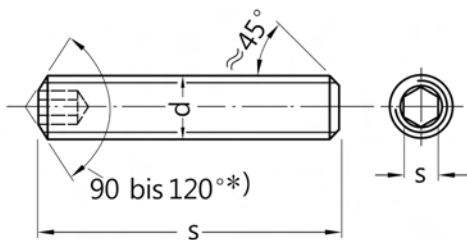

*) für kurze Längen 120°

Cena za 100 ks

Obj. č	Rozměr	Bal.	Cena €
0307 2721	• M 20x25	50 ks	106,00
0307 2734	• M 20x30	50 ks	118,00
0307 2747	• M 20x35	50 ks	124,00
0307 2750	• M 20x40	50 ks	120,00
0307 2763	• M 20x45	50 ks	154,00
0307 2776	• M 20x50	50 ks	165,00
0307 2789	• M 20x55	25 ks	169,00
0307 2792	• M 20x60	25 ks	169,00
0307 2802	• M 20x70	25 ks	191,00
0307 2815	• M 20x80	25 ks	213,00
0307 2828	• M 20x90	25 ks	235,00
0307 2912	• M 24x20	50 ks	154,00

Obj. č	Rozměr	Bal.	Cena €
0307 2925	• M 24x25	50 ks	158,00
0307 2938	• M 24x30	50 ks	175,00
0307 2941	• M 24x35	50 ks	191,00
0307 2954	• M 24x40	25 ks	208,00
0307 2967	• M 24x45	25 ks	223,00
0307 2970	• M 24x50	25 ks	236,00
0307 2983	M 24x55	Na dotaz	
0307 2996	• M 24x60	25 ks	241,00
0307 3005	• M 24x70	25 ks	268,00
0307 3018	• M 24x80	25 ks	295,00
0307 3021	• M 24x90	25 ks	323,00

Skupina rabatu 530
• = Skladové zboží

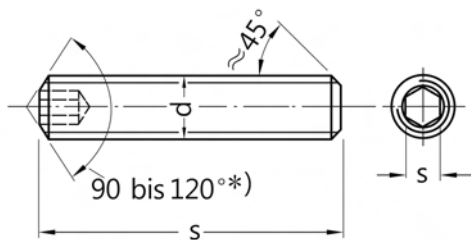

*) für kurze Längen 120°

DIN 913 / ISO 4026

Závítové kolíky

s vnitřním šestihranem a kuželovým zakončením
45H
pozink. tepelně zpracováno

Gewindestifte

Rozměry v mm Techn. dodací podmínky podle ISO 4759-1 A

Závít d	M1,6	M2	M2,5	M3	M4	M5	M6
s	0,7	0,9	1,3	1,5	2	2,5	3

Závít d	M8	M10	M12	M14	M16	M20	M24
s	4	5	6	6	8	10	12

l = jmenovitá délka

dodává se také v mosazi, na vyžádání

Cena za 100 ks

Pozor! - Nebezpečí vodíkové křehkosti - viz varovné upozornění v kapitole Technický dodatek ISO 4042 -

Obj. č	Rozměr	Bal.	Cena €	Obj. č	Rozměr	Bal.	Cena €
0307 0516-23	• M 3x3	500 ks	6,50	0307 1065-23	• M 5x16	500 ks	11,60
0307 0529-23	• M 3x4	500 ks	6,40	0307 1078-23	• M 5x18	500 ks	13,40
0307 0532-23	• M 3x5	500 ks	6,40	0307 1081-23	• M 5x20	500 ks	12,10
0307 0545-23	• M 3x6	500 ks	6,40	0307 1094-23	• M 5x25	500 ks	12,60
0307 0558-23	• M 3x8	500 ks	6,75	0307 1214-23	• M 6x4	500 ks	16,40
0307 0561-23	• M 3x10	500 ks	6,95	0307 1227-23	• M 6x5	500 ks	7,40
0307 0574-23	• M 3x12	500 ks	7,40	0307 1230-23	• M 6x6	500 ks	6,30
0307 0600-23	• M 3x16	1.000 ks	10,80	0307 1243-23	• M 6x8	500 ks	6,85
0307 0736-23	• M 4x4	500 ks	6,05	0307 1256-23	• M 6x10	500 ks	6,95
0307 0749-23	• M 4x5	500 ks	6,05	0307 1269-23	• M 6x12	500 ks	7,25
0307 0752-23	• M 4x6	500 ks	6,10	0307 1272-23	• M 6x14	500 ks	11,00
0307 0765-23	• M 4x8	500 ks	6,10	0307 1298-23	• M 6x16	500 ks	11,20
0307 0778-23	• M 4x10	500 ks	6,20	0307 1308-23	• M 6x18	200 ks	14,50
0307 0781-23	• M 4x12	500 ks	6,60	0307 1311-23	• M 6x20	200 ks	13,40
0307 0794-23	• M 4x14	500 ks	12,30	0307 1324-23	• M 6x25	200 ks	14,70
0307 0817-23	• M 4x16	500 ks	11,00	0307 1337-23	• M 6x30	200 ks	15,70
0307 0833-23	• M 4x20	500 ks	11,30	0307 1492-23	• M 8x6	200 ks	9,50
0307 0985-23	• M 5x4	500 ks	7,40	0307 1502-23	• M 8x8	200 ks	8,95
0307 0998-23	• M 5x5	500 ks	6,05	0307 1515-23	• M 8x10	200 ks	9,35
0307 1007-23	• M 5x6	500 ks	6,15	0307 1528-23	• M 8x12	200 ks	9,20
0307 1010-23	• M 5x8	500 ks	6,20	0307 1531-23	• M 8x14	200 ks	11,20
0307 1023-23	• M 5x10	500 ks	6,30	0307 1557-23	• M 8x16	200 ks	11,60
0307 1036-23	• M 5x12	500 ks	6,85	0307 1560-23	• M 8x18	200 ks	13,60
0307 1049-23	• M 5x14	500 ks	12,30	0307 1573-23	• M 8x20	200 ks	13,90

Skupina rabatu 530

• = Skladové zboží



Objednávejte také online v našem e-shopu <https://shop.schrauben-gross.com>
Další informace najdete na stránkách www.schrauben-gross.cz

DIN 914 / ISO 4027

Závitév kolíky

s vnitřním šestihranem a špičkou 45H

Gewindestifte

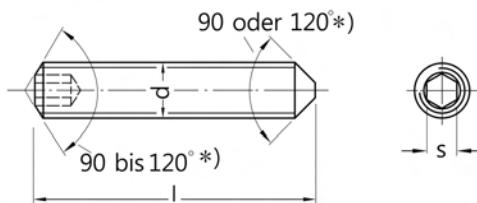

*) für kurze Längen 120°

Rozměry v mm Techn. dodací podmínky podle ISO 4759-1 A

Závít d	M2	M2,5	M3	M4	M5	M6
s	0,9	1,3	1,5	2	2,5	3

Závít d	M8	M10	M12	M14	M16	M20
s	4	5	6	6	8	10

l = jmenovitá délka

dodává se také v mosazi, na vyžádání

Cena za 100 ks

Obj. č	Rozměr	Bal.	Cena €	Obj. č	Rozměr	Bal.	Cena €
0308 0234	• M 2x3	200 ks	32,20	0308 0865	• M 5x6	1.000 ks	6,25
0308 0247	• M 2x4	200 ks	32,40	0308 0878	• M 5x8	500 ks	6,60
0308 0250	• M 2x5	200 ks	33,20	0308 0881	• M 5x10	500 ks	6,85
0308 0263	• M 2x6	200 ks	34,70	0308 0894	• M 5x12	500 ks	7,30
0308 0276	• M 2x8	200 ks	35,20	0308 0904	• M 5x14	500 ks	9,15
0308 0289	• M 2x10	200 ks	39,80	0308 0920	• M 5x16	500 ks	8,00
0308 0386	• M 2,5x3	1.000 ks	34,00	0308 0933	• M 5x18	500 ks	8,85
0308 0399	• M 2,5x4	200 ks	34,00	0308 0946	• M 5x20	500 ks	8,85
0308 0409	• M 2,5x5	200 ks	34,40	0308 0959	• M 5x25	500 ks	12,30
0308 0412	• M 2,5x6	200 ks	34,70	0308 0962	• M 5x30	500 ks	17,90
0308 0425	• M 2,5x8	200 ks	35,10	0308 0975	• M 5x35	200 ks	21,90
0308 0438	M 2,5x10	Na dotaz		0308 0988	• M 5x40	200 ks	25,10
0308 0519	• M 3x3	500 ks	7,80	0308 1097	• M 6x5	500 ks	16,00
0308 0522	• M 3x4	500 ks	6,25	0308 1107	• M 6x6	500 ks	8,20
0308 0535	• M 3x5	500 ks	6,35	0308 1110	• M 6x8	500 ks	6,85
0308 0548	• M 3x6	500 ks	6,50	0308 1123	• M 6x10	500 ks	7,05
0308 0551	• M 3x8	500 ks	6,70	0308 1136	• M 6x12	500 ks	7,50
0308 0564	• M 3x10	500 ks	7,05	0308 1149	• M 6x14	500 ks	9,65
0308 0577	• M 3x12	500 ks	7,50	0308 1165	• M 6x16	500 ks	8,40
0308 0580	• M 3x14	500 ks	10,30	0308 1178	• M 6x18	200 ks	9,25
0308 0603	• M 3x16	500 ks	8,75	0308 1181	• M 6x20	200 ks	9,25
0308 0629	• M 3x20	500 ks	9,35	0308 1194	• M 6x25	200 ks	12,50
0308 0739	• M 4x4	500 ks	8,85	0308 1204	• M 6x30	200 ks	13,90
0308 0742	• M 4x5	500 ks	5,70	0308 1217	• M 6x35	100 ks	16,80
0308 0755	• M 4x6	500 ks	5,80	0308 1220	• M 6x40	100 ks	20,00
0308 0768	• M 4x8	500 ks	6,05	0308 1330	• M 8x6	200 ks	19,30
0308 0771	• M 4x10	500 ks	6,25	0308 1343	• M 8x8	200 ks	9,25
0308 0784	• M 4x12	500 ks	6,60	0308 1356	• M 8x10	200 ks	9,80
0308 0797	• M 4x14	500 ks	8,00	0308 1369	• M 8x12	200 ks	10,50
0308 0810	• M 4x16	500 ks	7,40	0308 1372	• M 8x14	200 ks	11,20
0308 0836	• M 4x20	500 ks	8,00	0308 1398	• M 8x16	200 ks	11,80
0308 0849	• M 4x25	500 ks	13,00	0308 1408	• M 8x18	200 ks	13,10
0308 0852	• M 5x5	500 ks	9,15	0308 1411	• M 8x20	200 ks	13,10

Skupina rabatu 530

• = Skladové zboží



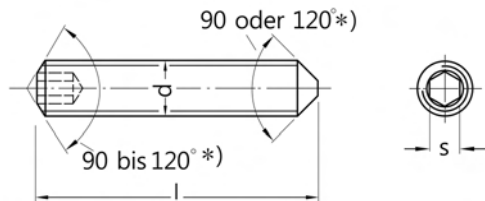

*) für kurze Längen 120°

DIN 914 / ISO 4027

Závitové kolíky

s vnitřním šestihranem a špičkou
45H

Gewindestifte

Cena za 100 ks

Obj. č	Rozměr	Bal.	Cena €
0308 1424	• M 8x25	200 ks	15,00
0308 1437	• M 8x30	100 ks	17,70
0308 1440	• M 8x35	100 ks	19,30
0308 1453	• M 8x40	100 ks	24,40
0308 1466	• M 8x45	100 ks	29,30
0308 1479	• M 8x50	100 ks	33,90
0308 1589	• M 10x10	100 ks	14,20
0308 1592	• M 10x12	100 ks	15,30
0308 1602	• M 10x14	100 ks	17,10
0308 1628	• M 10x16	100 ks	17,30
0308 1644	• M 10x20	100 ks	19,30
0308 1657	• M 10x25	100 ks	22,40
0308 1660	• M 10x30	100 ks	25,00
0308 1673	• M 10x35	100 ks	25,50
0308 1686	• M 10x40	100 ks	28,40
0308 1699	• M 10x45	100 ks	35,20
0308 1709	• M 10x50	100 ks	39,10
0308 1712	M 10x55	Na dotaz	
0308 1725	• M 10x60	100 ks	65,10
0308 1738	• M 10x70	100 ks	65,10
0308 1848	• M 12x10	100 ks	38,60
0308 1851	• M 12x12	100 ks	22,80
0308 1880	• M 12x16	100 ks	22,80
0308 1903	• M 12x20	100 ks	25,60
0308 1916	• M 12x25	100 ks	28,90
0308 1929	• M 12x30	100 ks	32,40
0308 1932	• M 12x35	100 ks	33,50
0308 1945	• M 12x40	100 ks	37,00
0308 1958	• M 12x45	100 ks	40,50

Skupina rabatu 530
• = Skladové zboží

Obj. č	Rozměr	Bal.	Cena €
0308 1961	• M 12x50	100 ks	46,30
0308 1974	M 12x55	Na dotaz	
0308 1987	• M 12x60	100 ks	62,90
0308 1990	• M 12x70	100 ks	73,80
0308 2106	• M 14x20	100 ks	59,70
0308 2119	M 14x25	Na dotaz	
0308 2122	M 14x30	Na dotaz	
0308 2148	M 14x40	Na dotaz	
0308 2164	M 14x50	Na dotaz	
0308 2180	• M 14x60	50 ks	99,20
0308 2290	• M 16x20	100 ks	59,70
0308 2300	• M 16x25	100 ks	64,50
0308 2313	• M 16x30	100 ks	64,00
0308 2326	• M 16x35	100 ks	69,40
0308 2339	• M 16x40	50 ks	75,40
0308 2342	• M 16x45	50 ks	81,90
0308 2355	• M 16x50	50 ks	88,40
0308 2368	M 16x55	Na dotaz	
0308 2371	• M 16x60	50 ks	99,20
0308 2384	• M 16x70	50 ks	111,00
0308 2397	• M 16x80	50 ks	122,00
0308 2494	• M 20x25	50 ks	106,00
0308 2504	• M 20x30	50 ks	118,00
0308 2517	• M 20x35	50 ks	124,00
0308 2520	M 20x40	Na dotaz	
0308 2546	M 20x50	Na dotaz	
0308 2559	M 20x55	Na dotaz	
0308 2575	M 20x70	Na dotaz	



DIN 914 / ISO 4027

Závité kolíky

s vnitřním šestihranem a špičkou
45H
pozink. tepelně zpracováno

Gewindestifte

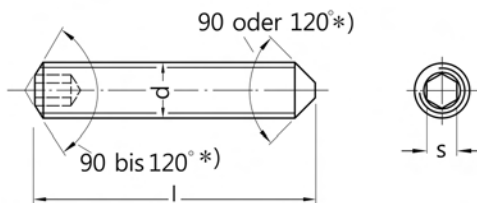

*) für kurze Längen 120°

Rozměry v mm Techn. dodací podmínky podle ISO 4759-1 A

Závít d	M2	M2,5	M3	M4	M5	M6
s	0,9	1,3	1,5	2	2,5	3

Závít d	M8	M10	M12	M14	M16	M20
s	4	5	6	6	8	10

l = jmenovitá délka

dodává se také v mosazi, na vyžádání

Cena za 100 ks

Pozor! - Nebezpečí vodíkové křehkosti - viz varovné upozornění v kapitole Technický dodatek ISO 4042 -

Obj. č	Rozměr	Bal.	Cena €	Obj. č	Rozměr	Bal.	Cena €
0308 0519-23	• M 3x3	500 ks	9,90	0308 0881-23	• M 5x10	500 ks	9,45
0308 0522-23	• M 3x4	500 ks	8,30	0308 0894-23	• M 5x12	500 ks	9,95
0308 0535-23	• M 3x5	500 ks	8,40	0308 0920-23	• M 5x16	500 ks	10,70
0308 0548-23	• M 3x6	500 ks	8,60	0308 0946-23	• M 5x20	500 ks	13,80
0308 0551-23	• M 3x8	500 ks	8,80	0308 0959-23	• M 5x25	500 ks	20,40
0308 0564-23	• M 3x10	500 ks	9,15	0308 0962-23	• M 5x30	500 ks	32,50
0308 0577-23	• M 3x12	500 ks	9,55	0308 0975-23	• M 5x35	200 ks	33,80
0308 0603-23	• M 3x16	500 ks	9,00	0308 0988-23	• M 5x40	500 ks	36,20
0308 0739-23	• M 4x4	500 ks	11,60	0308 1097-23	• M 6x5	500 ks	19,10
0308 0742-23	• M 4x5	500 ks	8,25	0308 1107-23	• M 6x6	500 ks	10,90
0308 0755-23	• M 4x6	500 ks	13,00	0308 1110-23	• M 6x8	500 ks	13,70
0308 0768-23	• M 4x8	500 ks	8,65	0308 1123-23	• M 6x10	500 ks	9,65
0308 0771-23	• M 4x10	500 ks	8,85	0308 1136-23	• M 6x12	500 ks	10,20
0308 0784-23	• M 4x12	500 ks	9,20	0308 1165-23	• M 6x16	500 ks	11,20
0308 0810-23	• M 4x16	500 ks	10,70	0308 1181-23	• M 6x20	200 ks	12,00
0308 0836-23	• M 4x20	500 ks	12,80	0308 1194-23	• M 6x25	200 ks	18,90
0308 0849-23	• M 4x25	500 ks	23,00	0308 1204-23	• M 6x30	200 ks	21,20
0308 0852-23	• M 5x5	500 ks	11,90	0308 1217-23	• M 6x35	100 ks	22,70
0308 0865-23	• M 5x6	500 ks	8,85	0308 1220-23	• M 6x40	100 ks	26,00
0308 0878-23	• M 5x8	500 ks	12,80				

Skupina rabatu 530

• = Skladové zboží

DIN 915 / ISO 4028

Závitové kolíky

s vnitřním šestihranem a čípkem 45H

Gewindestifte

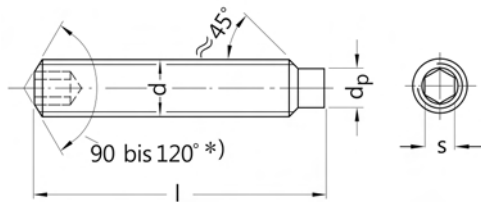

*) für kurze Längen 120

Rozměry v mm Techn. dodací podmínky podle ISO 4759-1 A

Závit d	M2	M2,5	M3	M4	M5	M6
d _p max	1	1,5	2	2,5	3,5	4
s	0,9	1,3	1,5	2	2,5	3

Závit d	M8	M10	M12	M14	M16	M20
d _p max	5,5	7	8,5	10	12	15
s	4	5	6	6	8	10

l = jmenovitá délka

dodává se také v mosazi, na vyžádání

Cena za 100 ks

Obj. č	Rozměr	Bal.	Cena €	Obj. č	Rozměr	Bal.	Cena €
0309 0240	• M 2x4	200 ks	23,10	0309 1029	• M 5x25	500 ks	12,30
0309 0266	• M 2x6	200 ks	37,70	0309 1032	• M 5x30	500 ks	17,90
0309 0279	• M 2x8	200 ks	34,80	0309 1045	• M 5x35	200 ks	21,90
0309 0282	M 2x10	Na dotaz		0309 1142	• M 6x5	500 ks	14,80
0309 0392	• M 2,5x4	200 ks	24,90	0309 1155	• M 6x6	500 ks	8,20
0309 0415	• M 2,5x6	200 ks	25,40	0309 1168	• M 6x8	500 ks	6,85
0309 0428	• M 2,5x8	200 ks	25,90	0309 1171	• M 6x10	500 ks	7,05
0309 0512	• M 3x3	500 ks	7,30	0309 1184	• M 6x12	500 ks	7,50
0309 0525	• M 3x4	500 ks	6,25	0309 1197	• M 6x14	500 ks	9,65
0309 0538	• M 3x5	500 ks	6,35	0309 1210	• M 6x16	500 ks	8,40
0309 0541	• M 3x6	500 ks	6,50	0309 1236	• M 6x20	200 ks	9,25
0309 0554	• M 3x8	500 ks	6,70	0309 1249	• M 6x25	200 ks	12,50
0309 0567	• M 3x10	500 ks	7,05	0309 1252	• M 6x30	200 ks	13,90
0309 0570	• M 3x12	500 ks	7,50	0309 1265	• M 6x35	100 ks	16,80
0309 0619	• M 3x16	500 ks	8,75	0309 1278	• M 6x40	100 ks	20,00
0309 0729	• M 4x6	500 ks	5,80	0309 1294	• M 6x50	100 ks	26,90
0309 0732	• M 4x8	500 ks	6,05	0309 1388	• M 8x8	200 ks	9,25
0309 0745	• M 4x10	500 ks	6,25	0309 1391	• M 8x10	200 ks	9,80
0309 0758	• M 4x12	500 ks	6,60	0309 1401	• M 8x12	200 ks	10,50
0309 0761	• M 4x14	500 ks	8,00	0309 1414	• M 8x14	200 ks	11,20
0309 0787	• M 4x16	500 ks	7,40	0309 1430	• M 8x16	200 ks	11,80
0309 0800	• M 4x20	500 ks	8,00	0309 1456	• M 8x20	200 ks	13,10
0309 0813	• M 4x25	500 ks	13,00	0309 1469	• M 8x25	200 ks	15,00
0309 0826	• M 4x30	500 ks	13,90	0309 1472	• M 8x30	100 ks	17,70
0309 0936	• M 5x6	500 ks	6,25	0309 1485	• M 8x35	100 ks	19,30
0309 0949	• M 5x8	500 ks	6,60	0309 1498	• M 8x40	100 ks	24,40
0309 0952	• M 5x10	500 ks	6,85	0309 1508	• M 8x45	100 ks	29,30
0309 0965	• M 5x12	500 ks	7,30	0309 1511	• M 8x50	100 ks	33,90
0309 0978	• M 5x14	500 ks	9,15	0309 1524	• M 8x60	100 ks	37,90
0309 0994	• M 5x16	500 ks	8,00	0309 1537	• M 8x70	100 ks	44,20
0309 1016	• M 5x20	500 ks	8,85	0309 1647	• M 10x10	100 ks	14,20

Skupina rabatu 530

• = Skladové zboží



Objednávejte také online v našem e-shopu <https://shop.schrauben-gross.com>

Další informace najdete na stránkách www.schrauben-gross.cz

DIN 915 / ISO 4028

Závitové kolíky

s vnitřním šestihranem a čípkem 45H

Gewindestifte

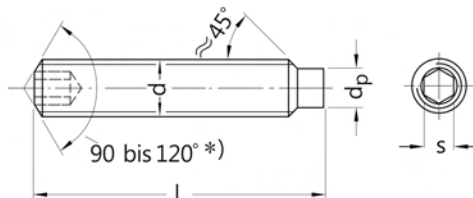

*) für kurze Längen 120

Cena za 100 ks

Obj. č	Rozměr	Bal.	Cena €	Obj. č	Rozměr	Bal.	Cena €
0309 1650	• M 10x12	100 ks	15,30	0309 2206	• M 14x30	100 ks	64,00
0309 1663	• M 10x14	100 ks	17,10	0309 2219	M 14x35	Na dotaz	
0309 1689	• M 10x16	100 ks	17,30	0309 2222	M 14x40	Na dotaz	
0309 1692	• M 10x18	100 ks	19,30	0309 2235	M 14x45	Na dotaz	
0309 1702	• M 10x20	100 ks	19,30	0309 2248	M 14x50	Na dotaz	
0309 1715	• M 10x25	100 ks	22,40	0309 2374	• M 16x20	100 ks	59,70
0309 1728	• M 10x30	100 ks	25,00	0309 2387	• M 16x25	100 ks	64,50
0309 1731	• M 10x35	100 ks	25,50	0309 2390	• M 16x30	100 ks	64,00
0309 1744	• M 10x40	100 ks	28,40	0309 2400	• M 16x35	100 ks	69,40
0309 1757	• M 10x45	100 ks	35,20	0309 2413	• M 16x40	50 ks	75,40
0309 1760	• M 10x50	100 ks	39,10	0309 2426	• M 16x45	50 ks	81,90
0309 1786	• M 10x60	100 ks	54,80	0309 2439	• M 16x50	50 ks	88,40
0309 1799	• M 10x70	100 ks	65,10	0309 2455	• M 16x60	50 ks	99,20
0309 1809	• M 10x80	100 ks	77,00	0309 2468	• M 16x70	50 ks	111,00
0309 1919	• M 12x12	100 ks	22,80	0309 2471	• M 16x80	50 ks	122,00
0309 1948	• M 12x16	100 ks	22,80	0309 2484	• M 16x90	50 ks	133,00
0309 1951	M 12x18	Na dotaz		0309 2497	• M 16x100	50 ks	144,00
0309 1964	• M 12x20	100 ks	25,60	0309 2552	• M 20x20	50 ks	93,30
0309 1977	• M 12x25	100 ks	28,90	0309 2578	• M 20x30	50 ks	118,00
0309 1980	• M 12x30	100 ks	32,40	0309 2581	• M 20x35	50 ks	124,00
0309 1993	• M 12x35	100 ks	33,50	0309 2594	• M 20x40	50 ks	141,00
0309 2002	• M 12x40	100 ks	37,00	0309 2604	• M 20x45	50 ks	154,00
0309 2015	• M 12x45	100 ks	40,50	0309 2617	• M 20x50	50 ks	165,00
0309 2028	• M 12x50	100 ks	46,30	0309 2620	M 20x55	Na dotaz	
0309 2031	• M 12x55	100 ks	62,90	0309 2633	• M 20x60	25 ks	169,00
0309 2044	• M 12x60	100 ks	62,90	0309 2646	• M 20x70	25 ks	191,00
0309 2057	• M 12x70	100 ks	73,80	0309 2659	• M 20x80	25 ks	213,00
0309 2060	• M 12x80	100 ks	89,50	0309 2662	• M 20x90	25 ks	235,00
0309 2196	• M 14x25	100 ks	64,50				

Skupina rabatu 530

• = Skladové zboží

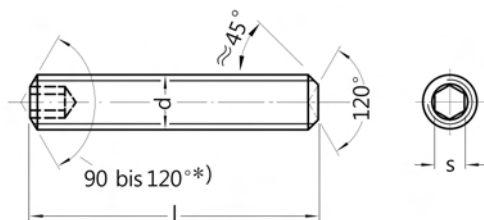

*) für kurze Längen 120°

DIN 916 / ISO 4029

Závítové kolíky

s vnitřním šestihranem a kruhovým zápichem
45H

Gewindestifte

Rozměry v mm Techn. dodací podmínky podle ISO 4759-1 A

Závít d	M1,6	M2	M2,5	M3	M4	M5	M6	M8	M10	M12	M16
s	0,7	0,9	1,3	1,5	2	2,5	3	4	5	6	8

l = jmenovitá délka

Cena za 100 ks

Obj. č	Rozměr	Bal.	Cena €	Obj. č	Rozměr	Bal.	Cena €
0310 0088	M 1,6x2	Na dotaz		0310 0790	• M 4x16	500 ks	6,70
0310 0091	M 1,6x3	Na dotaz		0310 0813	• M 4x20	500 ks	8,00
0310 0101	M 1,6x4	Na dotaz		0310 0910	• M 5x4	500 ks	5,70
0310 0114	• M 1,6x5	200 ks	50,00	0310 0923	• M 5x5	500 ks	4,80
0310 0127	M 1,6x6	Na dotaz		0310 0936	• M 5x6	500 ks	4,80
0310 0130	• M 1,6x8	200 ks	54,20	0310 0949	• M 5x8	500 ks	5,10
0310 0237	• M 2x3	200 ks	25,80	0310 0952	• M 5x10	500 ks	5,50
0310 0240	• M 2x4	200 ks	26,00	0310 0965	• M 5x12	500 ks	5,95
0310 0253	• M 2x5	200 ks	26,20	0310 0994	• M 5x16	500 ks	8,00
0310 0266	• M 2x6	200 ks	26,40	0310 1016	• M 5x20	500 ks	8,85
0310 0279	• M 2x8	200 ks	32,70	0310 1029	• M 5x25	500 ks	12,30
0310 0282	• M 2x10	200 ks	33,20	0310 1032	• M 5x30	500 ks	19,30
0310 0389	• M 2,5x3	200 ks	20,80	0310 1126	• M 6x4	500 ks	9,65
0310 0392	• M 2,5x4	200 ks	20,20	0310 1139	• M 6x5	500 ks	6,85
0310 0402	• M 2,5x5	200 ks	20,40	0310 1142	• M 6x6	500 ks	5,25
0310 0415	M 2,5x6	Na dotaz		0310 1155	• M 6x8	500 ks	5,25
0310 0428	M 2,5x8	Na dotaz		0310 1168	• M 6x10	500 ks	5,50
0310 0431	• M 2,5x10	200 ks	22,20	0310 1171	• M 6x12	500 ks	6,15
0310 0509	• M 3x2,5	500 ks	13,40	0310 1184	M 6x14	Na dotaz	
0310 0512	• M 3x3	500 ks	4,45	0310 1207	• M 6x16	500 ks	8,40
0310 0525	• M 3x4	500 ks	4,35	0310 1223	• M 6x20	200 ks	9,25
0310 0538	• M 3x5	500 ks	4,35	0310 1236	• M 6x25	200 ks	12,50
0310 0541	• M 3x6	500 ks	4,35	0310 1249	• M 6x30	200 ks	13,90
0310 0554	• M 3x8	500 ks	4,70	0310 1252	• M 6x35	100 ks	16,80
0310 0567	• M 3x10	500 ks	4,90	0310 1362	• M 8x8	200 ks	8,30
0310 0570	M 3x12	Na dotaz		0310 1375	• M 8x10	200 ks	8,30
0310 0583	• M 3x14	500 ks	8,40	0310 1388	• M 8x12	200 ks	8,40
0310 0619	M 3x20	Na dotaz		0310 1391	• M 8x14	200 ks	9,35
0310 0716	• M 4x4	500 ks	4,50	0310 1414	• M 8x16	200 ks	10,40
0310 0729	• M 4x5	500 ks	4,50	0310 1430	• M 8x20	200 ks	12,30
0310 0732	• M 4x6	500 ks	4,80	0310 1443	• M 8x25	200 ks	15,00
0310 0745	• M 4x8	500 ks	5,10	0310 1456	• M 8x30	100 ks	17,70
0310 0758	• M 4x10	500 ks	5,50	0310 1469	M 8x35	Na dotaz	
0310 0761	• M 4x12	500 ks	5,95	0310 1472	• M 8x40	100 ks	24,40
0310 0774	• M 4x14	500 ks	8,00	0310 1582	• M 10x10	100 ks	12,90

Skupina rabatu 530

• = Skladové zboží



Objednávejte také online v našem e-shopu <https://shop.schrauben-gross.com>

Další informace najdete na stránkách www.schrauben-gross.cz

Pokračování z předchozí strany

DIN 916 / ISO 4029

Závité kolíky

s vnitřním šestihranem a kruhovým zápichem
45H

Gewindestifte

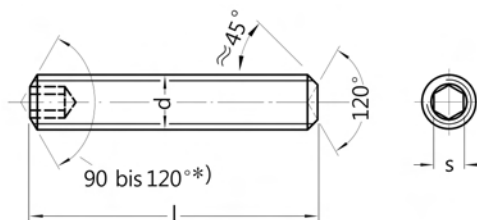

*) für kurze Längen 120°

Cena za 100 ks

Obj. č	Rozměr	Bal.	Cena €
0310 1595	• M 10x12	100 ks	14,40
0310 1605	• M 10x14	100 ks	17,10
0310 1621	• M 10x16	100 ks	17,30
0310 1634	M 10x18	Na dotaz	
0310 1647	• M 10x20	100 ks	19,30
0310 1650	• M 10x25	100 ks	22,40
0310 1663	• M 10x30	100 ks	25,00
0310 1676	• M 10x35	100 ks	25,50
0310 1689	• M 10x40	100 ks	28,40
0310 1702	• M 10x50	100 ks	39,10
0310 1809	• M 12x12	100 ks	22,80
0310 1825	• M 12x16	100 ks	22,80
0310 1841	• M 12x20	100 ks	25,60

Obj. č	Rozměr	Bal.	Cena €
0310 1854	• M 12x25	100 ks	28,90
0310 1867	• M 12x30	100 ks	32,40
0310 1870	• M 12x35	100 ks	33,50
0310 1883	• M 12x40	100 ks	37,00
0310 2099	• M 16x20	100 ks	78,60
0310 2109	• M 16x25	100 ks	85,10
0310 2112	• M 16x30	50 ks	87,30
0310 2125	M 16x35	Na dotaz	
0310 2138	M 16x40	Na dotaz	
0310 2141	M 16x45	Na dotaz	
0310 2154	• M 16x50	50 ks	120,00
0310 2170	• M 16x60	50 ks	135,00

Skupina rabatu 530
• = Skladové zboží

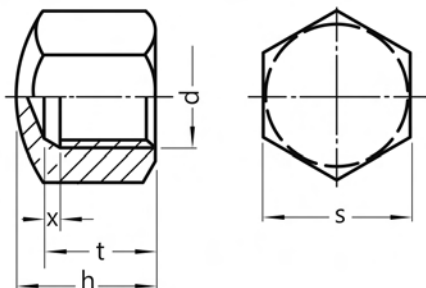

DIN 917

Šestihranné kloboučkové matice

nízký tvar
Ocel

Sechskant-Hutmuttern

Rozměry v mm Techn. dodací podmínky podle ISO 4759-1 A

Závit d	M3**)	M4	M5	M6	M8	M10*)
h max	5	5,5	7	9	12	14
s	5,5	7	8	10	13	17 (16)
t max	3,4	4,64	5,44	7,29	9,79	11,35

Závit d	M12*)	M14*)	M16	M18	M20
h max	16	18	20	22	25
s	19(18)	22(21)	24	27	30
t max	13,85	15,35	17,35	19,42	21,42

*) Rozměry v () pouze velikosti klíče ISO
**) není obsaženo v normě

Dodací možnosti a ceny pro provedení ISO na vyžádání

Cena za 100 ks

Obj. č	Rozměr	Bal.	Cena €
0550 0013	• M 4	1.000 ks	5,65
0550 0026	• M 5	500 ks	6,20
0550 0039	• M 6	200 ks	7,95
0550 0042	• M 8	200 ks	14,90
0550 0055	• M 10	200 ks	28,40

Obj. č	Rozměr	Bal.	Cena €
0550 0068	• M 12	200 ks	43,50
0550 0071	• M 14	Na dotaz	
0550 0084	• M 16	100 ks	72,70
0550 0107	• M 20	50 ks	163,00

Skupina rabatu 722

• = Skladové zboží



DIN 917

Šestihránné kloboučkové matice

nízký tvar
Ocel
pozinkováno

Sechskant-Hutmuttern

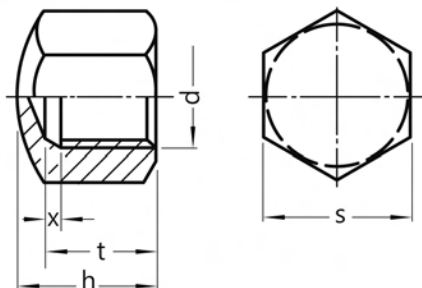

Rozměry v mm Techn. dodací podmínky podle ISO 4759-1 A

Závít d	M3**)	M4	M5	M6	M8	M10*)
h max	5	5,5	7	9	12	14
s	5,5	7	8	10	13	17 (16)
t max	3,4	4,64	5,44	7,29	9,79	11,35

Závít d	M12*)	M14*)	M16	M18	M20
h max	16	18	20	22	25
s	19(18)	22(21)	24	27	30
t max	13,85	15,35	17,35	19,42	21,42

*) Rozměry v () pouze velikosti klíče ISO

Dodací možnosti a ceny pro provedení ISO na vyžádání

***) není obsaženo v normě

Cena za 100 ks

Obj. č	Rozměr	Bal.	Cena €	Obj. č	Rozměr	Bal.	Cena €
0550 0013-01	• M 4	500 ks	5,85	0550 0068-01	• M 12	200 ks	47,70
0550 0026-01	• M 5	500 ks	6,60	0550 0071-01	• M 14	100 ks	74,30
0550 0039-01	• M 6	200 ks	8,65	0550 0084-01	• M 16	100 ks	80,30
0550 0042-01	• M 8	200 ks	16,50	0550 0107-01	• M 20	50 ks	178,00
0550 0055-01	• M 10	200 ks	31,60				

Skupina rabatu 722

• = Skladové zboží

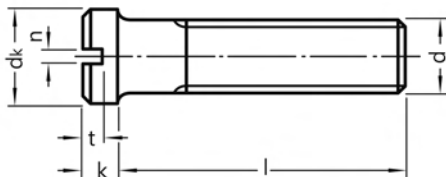

DIN 920

Šrouby s plochou hlavou

s drážkou a malou hlavou
4.8

Flachkopfschrauben

Rozměry v mm Techn. dodací podmínky podle ISO 4759-1 A

Závít d	M2	M3	M4	M5	M6	M8
d _k	2,8	4	5,5	6,5	8	10
k	1,2	1,8	2,4	2,7	3,1	3,8
n	0,3	0,5	0,6	0,8	1	1,2
t max	0,8	1,15	1,5	1,6	1,9	2,4

l = jmenovitá délka

Cena za 100 ks

Obj. č	Rozměr	Bal.	Cena €	Obj. č	Rozměr	Bal.	Cena €
0441 0227	• M 2x4	200 ks	5,00	0441 1174	M 4x16	Na dotaz	
0441 0667	• M 3x4	200 ks	5,40	0441 0971	M 5x5	Na dotaz	
0441 0670	• M 3x5	200 ks	5,65	0441 0984	M 5x6	Na dotaz	
0441 0683	• M 3x6	200 ks	6,00	0441 0997	M 5x8	Na dotaz	
0441 0696	M 3x8	Na dotaz		0441 1006	• M 5x10	200 ks	11,80
0441 0706	• M 3x10	200 ks	7,30	0441 1019	M 5x12	Na dotaz	
0441 0719	M 3x12	Na dotaz		0441 9037	M 5x16	Na dotaz	
0441 0748	M 3x16	Na dotaz		0441 1035	M 5x20	Na dotaz	
0441 0890	• M 4x4	200 ks	6,70	0441 1051	M 6x6	Na dotaz	
0441 0913	M 4x6	Na dotaz		0441 1077	M 6x10	Na dotaz	
0441 0926	• M 4x8	200 ks	7,90	0441 1093	M 6x16	Na dotaz	
0441 0939	• M 4x10	200 ks	8,95	0441 1129	M 8x10	Na dotaz	
0441 0942	• M 4x12	200 ks	10,00				

Skupina rabatu 612

• = Skladové zboží



DIN 921

Šroub s plochou hlavou

s drážkou a velkou hlavou
5.8

Flachkopfschrauben

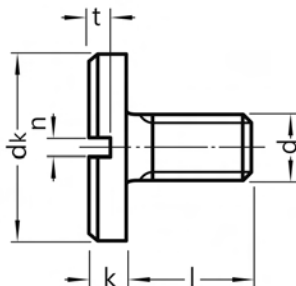

Rozměry v mm Techn. dodací podmínky podle ISO 4759-1 A

Závít d	M2	M3	M4	M5	M6	M8
d_k	6	8	12	16	20	25
k	1,2	1,8	2,4	2,7	3,1	3,8
n	0,5	0,8	1	1,2	1,6	2
t max	0,8	1,15	1,5	1,6	1,9	2,4

l = jmenovitá délka

Cena za 100 ks

Obj. č	Rozměr	Bal.	Cena €	Obj. č	Rozměr	Bal.	Cena €
0442 0275	M 2x2,5	Na dotaz		0442 0709	M 4x16	Na dotaz	
0442 0291	• M 2x4	200 ks	9,45	0442 0741	• M 5x6	100 ks	40,70
0442 0301	M 2x5	Na dotaz		0442 0754	• M 5x8	100 ks	42,80
0442 0482	• M 3x4	200 ks	11,40	0442 0767	• M 5x10	100 ks	45,30
0442 0495	• M 3x5	200 ks	11,80	0442 0770	• M 5x12	100 ks	48,60
0442 0505	• M 3x6	200 ks	12,00	0442 0796	• M 5x16	100 ks	51,90
0442 0518	• M 3x8	200 ks	12,30	0442 0848	• M 6x8	200 ks	74,80
0442 0521	M 3x10	Na dotaz		0442 0851	• M 6x10	100 ks	78,10
0442 0644	• M 4x5	100 ks	29,20	0442 0864	• M 6x12	100 ks	83,00
0442 0657	• M 4x6	100 ks	29,70	0442 9001	• M 6x16	100 ks	90,60
0442 0660	• M 4x8	100 ks	31,00	0442 0880	• M 6x20	100 ks	101,00
0442 0673	• M 4x10	100 ks	33,60	0442 0893	M 6x25	Na dotaz	
0442 0686	• M 4x12	100 ks	36,70	0442 0945	M 8x10	Na dotaz	

Skupina rabatu 612

• = Skladové zboží

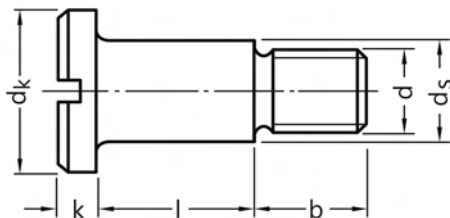

DIN 923

Šrouby s plochou hlavou

s drážkou a náběhem, soustruženo
5.8
11SMnPb30+C

Flachkopfschrauben

Rozměry v mm Techn. dodací podmínky podle ISO 4759-1 A

Závět d	M2	M3	M4	M5	M6	M8	M10
b	3	4,5	6	7	9	11	13,5
d _c	4,5	7	8,5	11	13	16	20
d _c (h9)	2,8	4	5,5	7	8	10	13
k	1,2	1,8	2,4	2,7	3,1	3,8	4,6

l = jmenovitá délka

Cena za 100 ks

Obj. č	Rozměr	Bal.	Cena €	Obj. č	Rozměr	Bal.	Cena €
0444 0310	• M 2x6	200 ks	16,20	0444 0941	• M 5x8	100 ks	44,80
0444 0637	• M 3x2	200 ks	18,30	0444 0954	• M 5x10	100 ks	45,30
0444 0640	• M 3x2,5	200 ks	18,50	0444 0967	• M 5x12	100 ks	46,70
0444 0666	• M 3x4	200 ks	19,40	0444 0970	• M 5x16	100 ks	50,10
0444 0682	• M 3x6	200 ks	20,10	0444 1034	• M 6x3	100 ks	44,80
0444 0705	• M 3x10	200 ks	21,10	0444 1047	• M 6x4	100 ks	46,00
0444 0763	M 4x2,5	Na dotaz		0444 1050	• M 6x5	500 ks	46,00
0444 0776	• M 4x3	100 ks	21,80	0444 1063	• M 6x6	100 ks	47,00
0444 0789	• M 4x4	100 ks	22,20	0444 1076	• M 6x8	100 ks	47,90
0444 0792	• M 4x5	100 ks	23,70	0444 1089	• M 6x10	100 ks	49,20
0444 0802	• M 4x6	100 ks	25,00	0444 1092	• M 6x12	100 ks	50,60
0444 0815	• M 4x8	100 ks	25,50	0444 1102	• M 6x16	100 ks	54,20
0444 0828	• M 4x10	100 ks	26,20	0444 1209	• M 6x20	100 ks	61,80
0444 0831	• M 4x12	100 ks	27,50	0444 1115	• M 8x6	100 ks	80,30
0444 0899	• M 5x2,5	100 ks	40,20	0444 1128	• M 8x10	100 ks	83,50
0444 0909	• M 5x3	100 ks	40,70	0444 1131	• M 8x12	100 ks	84,60
0444 0912	• M 5x4	100 ks	41,40	0444 1144	• M 8x16	100 ks	87,80
0444 0925	• M 5x5	100 ks	42,10	0444 1212	• M 8x20	100 ks	93,30
0444 0938	• M 5x6	100 ks	42,80	0444 1157	• M 10x10	100 ks	120,00

Skupina rabatu 580

• = Skladové zboží



DIN 928

Čtyrhranné přivařovací matice

Ocel

Vierkant-Schweißmuttern

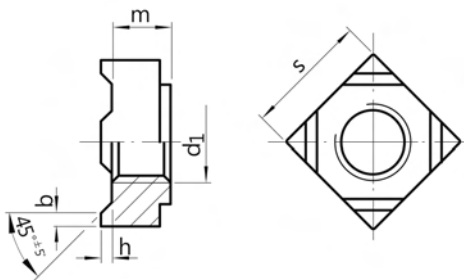

Rozměry v mm Všeobecné technické požadavky podle DIN 267 T1 / ISO 8992

Závít d	M5	M6	M8	M10	M12
h	0,8	0,8	1	1,2	1,4
b	1	1,2	1,5	1,8	2
m	4,2	5	6,5	8	9,5
s	9	10	14	17	19

Cena za 100 ks

Obj. č	Rozměr	Bal.	Cena €	Obj. č	Rozměr	Bal.	Cena €
0538 0055	• M 5	1.000 ks	1,60	0538 0107	• M 10	500 ks	6,85
0538 0068	• M 6	1.000 ks	2,10	0538 0110	• M 12	250 ks	8,70
0538 0084	• M 8	1.000 ks	3,80				

Skupina rabatu 700

• = Skladové zboží

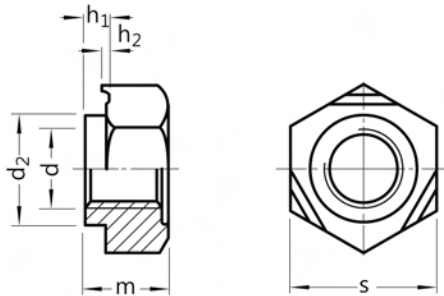

DIN 929

Šestihranné přivařovací matice

Ocel

Sechskant-Schweißmuttern

Rozměry v mm Všeobecné technické požadavky podle DIN 267 T1 / ISO 8992

Závit d	M3	M4	M5	M6	M8	M10	M12	M14	M16
d_2	4,5	6	7	8	10,5	12,5	14,8	16,8	18,8
h_1	0,55	0,65	0,7	0,75	0,9	1,15	1,4	1,8	1,8
h_2	0,25	0,35	0,4	0,4	0,5	0,65	0,8	1	1
m	3	3,5	4	5	6,5	8	10	11	13
s	7,5	9	10	11	14	17	19	22	24

Cena za 100 ks

Obj. č	Rozměr	Bal.	Cena €	Obj. č	Rozměr	Bal.	Cena €
0537 0010	• M 3	1.000 ks	3,10	0537 0078	• M 10	500 ks	8,05
0537 0023	• M 4	1.000 ks	3,10	0537 0081	• M 12	500 ks	12,20
0537 0036	• M 5	1.000 ks	3,25	0537 0094	• M 14	200 ks	21,50
0537 0049	• M 6	1.000 ks	3,55	0537 0104	• M 16	200 ks	23,10
0537 0065	• M 8	1.000 ks	4,95				

Skupina rabatu 700

• = Skladové zboží



DIN 931

Šrouby se šestihrannou hlavou s dřikem

8.8

Sechskantschrauben mit Schaft

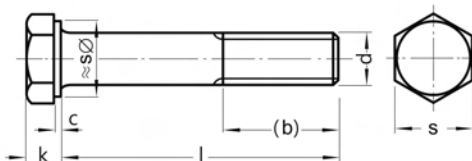

Rozměry v mm Techn. dodací podmínky podle ISO 4759-1 A

Závít d	M4	M5	M6	M7	M8	M10	M12	M14	M16
(b) pro l ≤ 125	14	16	18	20	22	26	30	34	38
c max	0,4	0,5	0,5	0,5	0,6	0,6	0,6	0,6	0,8
k	2,8	3,5	4	4,8	5,3	6,4	7,5	8,8	10
s	7	8	10	11	13	17	19	22	24

Závít d	M18	M20	M22	M24	M27	M30	M36	M42
(b) pro l ≤ 125	42	46	50	54	60	66	78	90
c max	0,8	0,8	0,8	0,8	0,8	0,8	0,8	1
k	11,5	12,5	14	15	17	18,7	22,5	26
s	27	30	32	36	41	46	55	65

l = jmenovitá délka

Dodací možnosti a ceny pro provedení ISO na vyžádání

b) pro jmenovité délky nad 125 viz normový list

Cena za 100 ks

Obj. č	Rozměr	Bal.	Cena €	Obj. č	Rozměr	Bal.	Cena €
0209 0128	M 4x25	Na dotaz		0209 0542	• M 6x80	200 ks	30,20
0209 0144	• M 4x30	500 ks	10,00	0209 0555	• M 6x85	100 ks	37,20
0209 0157	M 4x35	Na dotaz		0209 0568	• M 6x90	100 ks	37,40
0209 0160	• M 4x40	500 ks	16,50	0209 0571	• M 6x95	100 ks	47,40
0209 0173	M 4x45	Na dotaz		0209 0584	• M 6x100	100 ks	47,40
0209 0186	• M 4x50	500 ks	18,15	0209 0597	• M 6x110	200 ks	48,10
0209 0209	M 4x60	Na dotaz		0209 0607	• M 6x120	100 ks	59,80
0209 0270	• M 5x30	200 ks	10,00	0209 0652	M 7x30	Na dotaz	
0209 0283	• M 5x35	500 ks	12,25	0209 0665	M 7x35	Na dotaz	
0209 0296	• M 5x40	200 ks	16,50	0209 0678	M 7x40	Na dotaz	
0209 0306	• M 5x45	200 ks	17,05	0209 0694	M 7x50	Na dotaz	
0209 0319	• M 5x50	200 ks	18,15	0209 0717	M 7x60	Na dotaz	
0209 0322	M 5x55	Na dotaz		0209 0791	• M 8x35	200 ks	9,90
0209 0335	• M 5x60	200 ks	19,80	0209 0801	• M 8x40	200 ks	10,80
0209 0348	• M 5x65	200 ks	21,50	0209 0814	• M 8x45	100 ks	11,65
0209 0351	• M 5x70	200 ks	22,40	0209 0827	• M 8x50	200 ks	13,00
0209 0364	• M 5x80	200 ks	26,85	0209 0830	• M 8x55	200 ks	13,35
0209 0445	• M 6x30	500 ks	7,30	0209 0843	• M 8x60	200 ks	14,15
0209 0458	• M 6x35	200 ks	7,75	0209 0856	• M 8x65	200 ks	18,55
0209 0461	• M 6x40	200 ks	8,05	0209 0869	• M 8x70	200 ks	19,45
0209 0474	• M 6x45	200 ks	10,40	0209 0872	• M 8x75	200 ks	28,15
0209 0487	• M 6x50	200 ks	11,55	0209 0885	• M 8x80	200 ks	28,15
0209 0490	• M 6x55	200 ks	14,35	0209 0898	• M 8x85	100 ks	41,75
0209 0500	• M 6x60	200 ks	15,50	0209 0908	• M 8x90	100 ks	42,95
0209 0513	M 6x65	Na dotaz		0209 0911	• M 8x95	100 ks	45,15
0209 0526	• M 6x70	200 ks	23,40	0209 0924	• M 8x100	100 ks	59,20
0209 0539	• M 6x75	200 ks	23,85	0209 9129	M 8x105	Na dotaz	

Skupina rabatu 548

• = Skladové zboží



DIN 931**Šrouby se šestihrannou hlavou s dříkem**

8.8

Sechskantschrauben mit Schaft

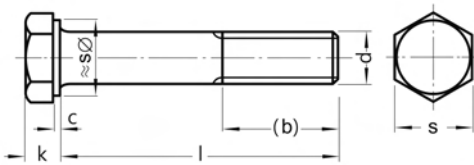
**Cena za 100 ks**

Obj. č	Rozměr	Bal.	Cena €	Obj. č	Rozměr	Bal.	Cena €
0209 0937	• M 8x110	100 ks	66,60	0209 1237	• M 10x110	50 ks	82,15
0209 9132	• M 8x115	100 ks	72,20	0209 9213	• M 10x115	50 ks	169,00
0209 0940	• M 8x120	100 ks	77,70	0209 1240	• M 10x120	50 ks	90,30
0209 9145	• M 8x125	100 ks	138,00	0209 9226	• M 10x125	100 ks	185,00
0209 0953	• M 8x130	100 ks	87,00	0209 1253	• M 10x130	50 ks	97,70
0209 9158	M 8x135	Na dotaz		0209 9239	M 10x135	Na dotaz	
0209 0966	• M 8x140	50 ks	94,40	0209 1266	• M 10x140	50 ks	137,00
0209 9161	M 8x145	Na dotaz		0209 9242	• M 10x145	50 ks	256,00
0209 0979	• M 8x150	100 ks	108,00	0209 1279	• M 10x150	50 ks	155,00
0209 9174	M 8x155	Na dotaz		0209 9255	• M 10x155	50 ks	307,00
0209 0982	• M 8x160	50 ks	115,00	0209 1282	• M 10x160	50 ks	183,00
0209 9187	• M 8x165	50 ks	307,00	0209 1295	• M 10x170	50 ks	183,00
0209 0995	• M 8x170	50 ks	158,00	0209 1305	• M 10x180	50 ks	202,00
0209 1004	• M 8x180	50 ks	168,00	0209 1318	• M 10x190	50 ks	253,00
0209 1017	• M 8x190	100 ks	205,00	0209 1321	• M 10x200	50 ks	253,00
0209 1033	• M 8x200	50 ks	205,00	0209 9268	• M 10x210	25 ks	410,00
0209 1046	M 8x210	Na dotaz		0209 1334	• M 10x220	25 ks	303,00
0209 1059	• M 8x220	50 ks	256,00	0209 1347	• M 10x230	25 ks	461,00
0209 1062	M 8x230	Na dotaz		0209 1350	• M 10x240	25 ks	410,00
0209 1075	M 8x240	Na dotaz		0209 1363	• M 10x250	25 ks	512,00
0209 9190	M 8x250	Na dotaz		0209 1376	M 10x260	Na dotaz	
0209 1088	M 8x260	Na dotaz		0209 9271	M 10x270	Na dotaz	
0209 1091	M 8x280	Na dotaz		0209 1389	M 10x280	Na dotaz	
0209 9064	M 8x300	Na dotaz		0209 9284	M 10x290	Na dotaz	
0209 1101	• M 10x40	100 ks	17,65	0209 1392	M 10x300	Na dotaz	
0209 1114	• M 10x45	100 ks	20,65	0209 1444	• M 12x45	100 ks	28,00
0209 1127	• M 10x50	100 ks	22,15	0209 1457	• M 12x50	100 ks	29,90
0209 1130	• M 10x55	100 ks	25,05	0209 1460	• M 12x55	100 ks	33,50
0209 1143	• M 10x60	100 ks	28,30	0209 1473	• M 12x60	100 ks	37,55
0209 1156	• M 10x65	100 ks	29,65	0209 1486	• M 12x65	50 ks	37,55
0209 1169	• M 10x70	100 ks	30,80	0209 1499	• M 12x70	50 ks	37,55
0209 1172	• M 10x75	100 ks	34,15	0209 1509	• M 12x75	50 ks	39,00
0209 1185	• M 10x80	100 ks	34,85	0209 1512	• M 12x80	50 ks	45,00
0209 1198	• M 10x85	100 ks	42,65	0209 1525	• M 12x85	50 ks	48,45
0209 1208	• M 10x90	100 ks	48,45	0209 1538	• M 12x90	50 ks	51,80
0209 1211	M 10x95	Na dotaz		0209 1541	• M 12x95	50 ks	62,65
0209 1224	• M 10x100	100 ks	54,10	0209 1554	• M 12x100	50 ks	65,95
0209 9200	M 10x105	Na dotaz		0209 9297	• M 12x105	50 ks	180,00

Skupina rabatu 548
• = Skladové zboží



Objednávejte také online v našem e-shopu <https://shop.schrauben-gross.com>
Další informace najdete na stránkách www.schrauben-gross.cz

DIN 931**Šrouby se šestihrannou hlavou s dříkem**

8.8

Sechskantschrauben mit Schaft

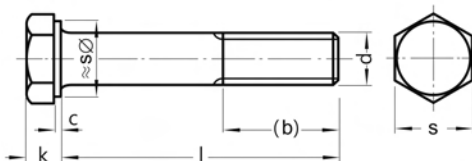
**Cena za 100 ks**

Obj. č	Rozměr	Bal.	Cena €	Obj. č	Rozměr	Bal.	Cena €
0209 1567	• M 12x110	50 ks	97,70	0209 1949	• M 14x160	25 ks	301,00
0209 9307	• M 12x115	50 ks	205,00	0209 1965	• M 14x180	25 ks	351,00
0209 1570	• M 12x120	50 ks	106,00	0209 1981	M 14x200	Na dotaz	
0209 9310	• M 12x125	50 ks	230,00	0209 2100	• M 16x55	50 ks	57,20
0209 1583	• M 12x130	50 ks	117,00	0209 2113	• M 16x60	50 ks	59,40
0209 9323	• M 12x135	50 ks	282,00	0209 2126	• M 16x65	25 ks	60,30
0209 1596	• M 12x140	50 ks	158,00	0209 2139	• M 16x70	25 ks	60,30
0209 1606	M 12x150	Na dotaz		0209 2142	• M 16x75	25 ks	68,00
0209 1619	• M 12x160	25 ks	232,00	0209 2155	• M 16x80	25 ks	69,80
0209 1622	• M 12x170	25 ks	254,00	0209 2168	• M 16x85	25 ks	80,85
0209 1635	• M 12x180	25 ks	284,00	0209 2171	• M 16x90	25 ks	91,80
0209 1648	• M 12x190	25 ks	305,00	0209 2184	• M 16x95	25 ks	121,00
0209 1651	• M 12x200	25 ks	330,00	0209 2197	• M 16x100	25 ks	121,00
0209 9352	• M 12x210	25 ks	373,00	0209 2207	• M 16x110	25 ks	181,00
0209 1664	• M 12x220	25 ks	373,00	0209 2210	• M 16x120	25 ks	196,00
0209 1677	• M 12x230	25 ks	980,00	0209 2223	• M 16x130	25 ks	209,00
0209 1680	• M 12x240	25 ks	990,00	0209 2236	• M 16x140	25 ks	280,00
0209 1693	• M 12x250	25 ks	998,00	0209 2249	• M 16x150	25 ks	311,00
0209 1703	M 12x260	Na dotaz		0209 2252	• M 16x160	25 ks	324,00
0209 9365	M 12x270	Na dotaz		0209 2265	• M 16x170	25 ks	363,00
0209 1716	M 12x280	Na dotaz		0209 2278	• M 16x180	25 ks	363,00
0209 9378	M 12x290	Na dotaz		0209 2281	• M 16x190	25 ks	426,00
0209 1729	• M 12x300	25 ks	1.098,00	0209 2294	• M 16x200	25 ks	426,00
0209 1787	• M 14x50	50 ks	80,90	0209 2304	• M 16x210	25 ks	551,00
0209 1790	M 14x55	Na dotaz		0209 2317	• M 16x220	25 ks	551,00
0209 1800	• M 14x60	50 ks	93,45	0209 2320	M 16x230	Na dotaz	
0209 1813	M 14x65	Na dotaz		0209 2333	• M 16x240	25 ks	1.133,00
0209 1826	• M 14x70	50 ks	104,00	0209 2346	• M 16x250	25 ks	1.145,00
0209 1839	• M 14x75	50 ks	145,00	0209 2359	M 16x260	Na dotaz	
0209 1842	• M 14x80	50 ks	145,00	0209 2375	• M 16x280	25 ks	1.046,00
0209 1855	• M 14x85	50 ks	158,00	0209 2391	• M 16x300	25 ks	1.128,00
0209 1868	• M 14x90	50 ks	158,00	0209 2414	• M 16x320	10 ks	1.283,00
0209 1884	• M 14x100	50 ks	172,00	0209 2430	M 16x340	Na dotaz	
0209 1897	• M 14x110	50 ks	172,00	0209 2456	• M 16x360	10 ks	1.515,00
0209 1907	• M 14x120	50 ks	196,00	0209 2472	M 16x380	Na dotaz	
0209 1910	M 14x130	Na dotaz		0209 2498	M 16x400	Na dotaz	
0209 1923	• M 14x140	25 ks	247,00	0209 2511	• M 18x60	25 ks	232,00
0209 1936	M 14x150	Na dotaz		0209 2524	M 18x65	Na dotaz	

Skupina rabatu 548
• = Skladové zboží

DIN 931**Šrouby se šestihrannou hlavou s dříkem**

8.8

Sechskantschrauben mit Schaft

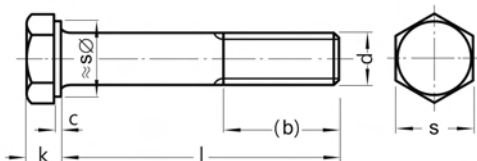
**Cena za 100 ks**

Obj. č	Rozměr	Bal.	Cena €	Obj. č	Rozměr	Bal.	Cena €
0209 2537	• M 18x70	25 ks	241,00	0209 3086	• M 20x400	10 ks	2.337,00
0209 2553	• M 18x80	25 ks	251,00	0209 3167	• M 22x70	25 ks	421,00
0209 2579	M 18x90	Na dotaz		0209 3183	• M 22x80	25 ks	435,00
0209 2582	• M 18x100	25 ks	294,00	0209 3206	• M 22x90	25 ks	454,00
0209 2595	M 18x110	Na dotaz		0209 3219	• M 22x100	10 ks	491,00
0209 2605	M 18x120	Na dotaz		0209 3222	M 22x110	Na dotaz	
0209 2618	M 18x130	Na dotaz		0209 3235	• M 22x120	10 ks	570,00
0209 2621	• M 18x140	25 ks	454,00	0209 3251	• M 22x140	10 ks	607,00
0209 2634	M 18x150	Na dotaz		0209 3264	M 22x150	Na dotaz	
0209 2647	• M 18x160	25 ks	508,00	0209 3277	• M 22x160	10 ks	810,00
0209 2650	• M 18x180	25 ks	802,00	0209 3293	• M 22x180	10 ks	1.327,00
0209 2663	• M 18x200	25 ks	975,00	0209 3303	M 22x200	Na dotaz	
0209 2760	• M 20x65	25 ks	106,00	0209 3316	M 22x220	Na dotaz	
0209 2773	• M 20x70	25 ks	125,00	0209 3329	M 22x240	Na dotaz	
0209 2786	• M 20x75	25 ks	131,00	0209 3332	M 22x260	Na dotaz	
0209 2799	• M 20x80	25 ks	136,00	0209 3345	M 22x300	Na dotaz	
0209 2809	• M 20x85	25 ks	285,00	0209 3374	• M 24x75	25 ks	219,00
0209 2812	• M 20x90	25 ks	139,00	0209 3387	• M 24x80	25 ks	219,00
0209 2838	• M 20x100	25 ks	169,00	0209 3390	• M 24x85	10 ks	259,00
0209 2841	• M 20x110	25 ks	252,00	0209 3400	• M 24x90	10 ks	267,00
0209 2854	• M 20x120	25 ks	262,00	0209 3426	• M 24x100	10 ks	289,00
0209 2867	• M 20x130	25 ks	265,00	0209 3439	• M 24x110	10 ks	440,00
0209 2870	• M 20x140	25 ks	363,00	0209 3442	• M 24x120	10 ks	471,00
0209 2883	• M 20x150	25 ks	406,00	0209 3455	• M 24x130	10 ks	481,00
0209 2896	• M 20x160	10 ks	456,00	0209 3468	• M 24x140	10 ks	665,00
0209 2906	• M 20x170	10 ks	605,00	0209 3471	• M 24x150	10 ks	726,00
0209 2919	• M 20x180	10 ks	753,00	0209 3484	• M 24x160	10 ks	802,00
0209 2935	• M 20x200	10 ks	900,00	0209 3497	• M 24x170	10 ks	1.025,00
0209 2964	• M 20x220	10 ks	1.150,00	0209 3507	• M 24x180	10 ks	1.025,00
0209 2980	• M 20x240	10 ks	1.356,00	0209 3510	• M 24x190	25 ks	1.482,00
0209 2993	• M 20x250	10 ks	1.373,00	0209 3523	• M 24x200	10 ks	1.456,00
0209 3002	M 20x260	Na dotaz		0209 3549	• M 24x220	10 ks	1.688,00
0209 3015	• M 20x280	10 ks	1.429,00	0209 3565	• M 24x240	10 ks	1.801,00
0209 3028	• M 20x300	10 ks	1.584,00	0209 3578	• M 24x250	10 ks	2.070,00
0209 3031	• M 20x320	10 ks	1.775,00	0209 3581	• M 24x260	10 ks	2.070,00
0209 3044	M 20x340	Na dotaz		0209 3594	• M 24x280	10 ks	2.180,00
0209 3060	M 20x360	Na dotaz		0209 3604	• M 24x300	10 ks	2.105,00
0209 3073	M 20x380	Na dotaz		0209 3617	M 24x320	Na dotaz	

Skupina rabatu 548
• = Skladové zboží



Objednávejte také online v našem e-shopu <https://shop.schrauben-gross.com>
Další informace najdete na stránkách www.schrauben-gross.cz

DIN 931

Šrouby se šestihrannou hlavou s dřikem

8.8

Sechskantschrauben mit Schaft

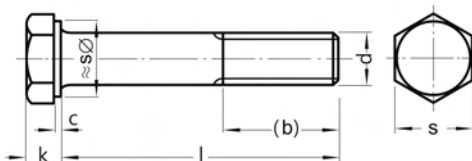

Cena za 100 ks

Obj. č	Rozměr	Bal.	Cena €	Obj. č	Rozměr	Bal.	Cena €
0209 3620	M 24x340	Na dotaz		0209 9022	• M 30x260	10 ks	2.525,00
0209 3646	• M 24x360	10 ks	2.756,00	0209 4108	M 30x280	Na dotaz	
0209 3659	M 24x380	Na dotaz		0209 4111	• M 30x300	10 ks	2.737,00
0209 3662	M 24x400	Na dotaz		0209 9077	M 30x320	Na dotaz	
0209 3691	M 24x420	Na dotaz		0209 9080	M 30x340	Na dotaz	
0209 9019	M 24x440	Na dotaz		0209 9093	M 30x360	Na dotaz	
0209 3811	M 27x80	Na dotaz		0209 9103	M 30x380	Na dotaz	
0209 3824	M 27x90	Na dotaz		0209 9116	M 30x400	Na dotaz	
0209 3837	• M 27x100	10 ks	714,00	0209 4124	• M 36x110	10 ks	2.395,00
0209 3840	M 27x110	Na dotaz		0209 4137	• M 36x120	10 ks	2.474,00
0209 3853	• M 27x120	25 ks	800,00	0209 4140	M 36x130	Na dotaz	
0209 3879	M 27x140	Na dotaz		0209 4153	• M 36x140	10 ks	2.658,00
0209 3895	M 27x160	Na dotaz		0209 4166	• M 36x150	10 ks	2.777,00
0209 3918	M 27x180	Na dotaz		0209 4179	• M 36x160	10 ks	2.868,00
0209 3934	M 27x200	Na dotaz		0209 4182	• M 36x180	10 ks	3.168,00
0209 3963	• M 30x90	10 ks	1.228,00	0209 4205	• M 36x200	1 ks	3.342,00
0209 3976	• M 30x100	10 ks	1.402,00	0209 4221	M 36x220	Na dotaz	
0209 3989	• M 30x110	10 ks	1.448,00	0209 4247	• M 36x240	1 ks	3.710,00
0209 3992	• M 30x120	10 ks	1.448,00	0209 4263	M 36x260	Na dotaz	
0209 4001	• M 30x130	10 ks	1.605,00	0209 4289	• M 36x280	1 ks	4.079,00
0209 4014	• M 30x140	10 ks	1.605,00	0209 4302	M 36x300	Na dotaz	
0209 4027	M 30x150	Na dotaz		0209 4603	• M 42x120	5 ks	3.725,00
0209 4030	M 30x160	Na dotaz		0209 4629	M 42x140	Na dotaz	
0209 4043	• M 30x180	10 ks	1.835,00	0209 4645	• M 42x160	5 ks	4.372,00
0209 4056	• M 30x200	10 ks	1.957,00	0209 4661	M 42x180	Na dotaz	
0209 4072	• M 30x220	10 ks	2.298,00	0209 4687	M 42x200	Na dotaz	
0209 4085	• M 30x240	10 ks	2.395,00				

Skupina rabatu 548
• = Skladové zboží

DIN 931

Šrouby se šestihrannou hlavou s dříkem

8.8
pozinkováno

Sechskantschrauben mit Schaft

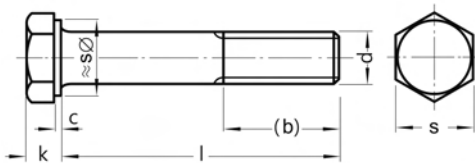

Rozměry v mm Techn. dodací podmínky podle ISO 4759-1 A

Závít d	M4	M5	M6	M7	M8	M10	M12	M14	M16
(b) pro $l \leq 125$	14	16	18	20	22	26	30	34	38
c max	0,4	0,5	0,5	0,5	0,6	0,6	0,6	0,6	0,8
k	2,8	3,5	4	4,8	5,3	6,4	7,5	8,8	10
s	7	8	10	11	13	17	19	22	24

Závít d	M18	M20	M22	M24	M27	M30	M36	M42
(b) pro $l \leq 125$	42	46	50	54	60	66	78	90
c max	0,8	0,8	0,8	0,8	0,8	0,8	0,8	1
k	11,5	12,5	14	15	17	18,7	22,5	26
s	27	30	32	36	41	46	55	65

l = jmenovitá délka

Dodací možnosti a ceny pro provedení ISO na vyžádání

b) pro jmenovité délky nad 125 viz normový list

Cena za 100 ks

Obj. č	Rozměr	Bal.	Cena €	Obj. č	Rozměr	Bal.	Cena €
0209 0128-01	• M 4x25	500 ks	10,85	0209 0542-01	• M 6x80	200 ks	35,15
0209 0144-01	• M 4x30	500 ks	11,00	0209 0555-01	• M 6x85	100 ks	42,50
0209 0157-01	• M 4x35	1.000 ks	13,30	0209 0568-01	• M 6x90	100 ks	42,95
0209 0160-01	• M 4x40	500 ks	17,70	0209 0584-01	• M 6x100	100 ks	53,55
0209 0173-01	• M 4x45	500 ks	18,40	0209 0597-01	• M 6x110	100 ks	54,90
0209 0186-01	• M 4x50	500 ks	19,65	0209 0607-01	• M 6x120	100 ks	67,10
0209 0209-01	• M 4x60	200 ks	22,20	0209 0791-01	• M 8x35	200 ks	13,65
0209 0270-01	• M 5x30	500 ks	11,50	0209 0801-01	• M 8x40	200 ks	15,05
0209 0283-01	• M 5x35	200 ks	13,95	0209 0814-01	• M 8x45	200 ks	16,20
0209 0296-01	• M 5x40	200 ks	18,40	0209 0827-01	• M 8x50	200 ks	17,95
0209 0306-01	• M 5x45	200 ks	19,20	0209 0830-01	• M 8x55	200 ks	18,65
0209 0319-01	• M 5x50	200 ks	20,50	0209 0843-01	• M 8x60	200 ks	19,85
0209 0322-01	• M 5x55	200 ks	20,90	0209 0856-01	• M 8x65	200 ks	24,70
0209 0335-01	• M 5x60	200 ks	22,60	0209 0869-01	• M 8x70	200 ks	26,00
0209 0348-01	• M 5x65	200 ks	24,45	0209 0872-01	• M 8x75	200 ks	35,05
0209 0351-01	• M 5x70	200 ks	25,60	0209 0885-01	• M 8x80	200 ks	35,45
0209 0364-01	• M 5x80	400 ks	30,50	0209 0898-01	• M 8x85	100 ks	51,85
0209 0445-01	• M 6x30	500 ks	8,95	0209 0908-01	• M 8x90	100 ks	53,55
0209 0458-01	• M 6x35	200 ks	9,65	0209 0911-01	• M 8x95	100 ks	56,30
0209 0461-01	• M 6x40	200 ks	10,10	0209 0924-01	• M 8x100	100 ks	70,90
0209 0474-01	• M 6x45	200 ks	12,70	0209 0937-01	• M 8x110	100 ks	79,35
0209 0487-01	• M 6x50	200 ks	14,05	0209 0940-01	• M 8x120	100 ks	91,55
0209 0490-01	• M 6x55	200 ks	17,10	0209 0953-01	• M 8x130	100 ks	102,00
0209 0500-01	• M 6x60	200 ks	18,40	0209 0966-01	• M 8x140	100 ks	111,00
0209 0513-01	• M 6x65	200 ks	26,40	0209 0979-01	• M 8x150	100 ks	125,00
0209 0526-01	• M 6x70	200 ks	27,80	0209 0982-01	• M 8x160	50 ks	133,00
0209 0539-01	• M 6x75	200 ks	28,55	0209 1004-01	• M 8x180	50 ks	188,00

Skupina rabatu 549

• = Skladové zboží



Objednávejte také online v našem e-shopu <https://shop.schrauben-gross.com>

Další informace najdete na stránkách www.schrauben-gross.cz

DIN 931**Šrouby se šestihrannou hlavou s dřikem****8.8
pozinkováno**

Sechskantschrauben mit Schaft

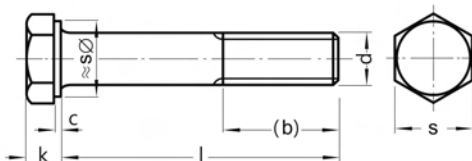
**Cena za 100 ks**

Obj. č	Rozměr	Bal.	Cena €	Obj. č	Rozměr	Bal.	Cena €
0209 1033-01	• M 8x200	50 ks	227,00	0209 1619-01	• M 12x160	25 ks	273,00
0209 1101-01	• M 10x40	100 ks	24,85	0209 1635-01	• M 12x180	25 ks	330,00
0209 1114-01	• M 10x45	100 ks	28,40	0209 1651-01	• M 12x200	25 ks	380,00
0209 1127-01	• M 10x50	100 ks	30,60	0209 9019-01	• M 12x220	25 ks	429,00
0209 1130-01	• M 10x55	100 ks	34,00	0209 9035-01	• M 12x240	25 ks	1.050,00
0209 1143-01	• M 10x60	100 ks	37,90	0209 9051-01	• M 12x260	25 ks	1.120,00
0209 1156-01	• M 10x65	100 ks	39,90	0209 9077-01	• M 12x280	25 ks	1.141,00
0209 1169-01	• M 10x70	100 ks	41,70	0209 9093-01	• M 12x300	25 ks	1.169,00
0209 1172-01	• M 10x75	100 ks	45,65	0209 1664-01	• M 14x50	50 ks	103,00
0209 1185-01	• M 10x80	100 ks	47,00	0209 1677-01	• M 14x55	50 ks	118,00
0209 1198-01	• M 10x85	100 ks	55,45	0209 1680-01	• M 14x60	50 ks	119,00
0209 1208-01	• M 10x90	100 ks	61,85	0209 1813-01	• M 14x65	50 ks	131,00
0209 1211-01	• M 10x95	100 ks	65,10	0209 1826-01	• M 14x70	50 ks	132,00
0209 1224-01	• M 10x100	100 ks	68,80	0209 1839-01	• M 14x75	50 ks	175,00
0209 1237-01	• M 10x110	50 ks	104,00	0209 1842-01	• M 14x80	50 ks	177,00
0209 1240-01	• M 10x120	50 ks	113,00	0209 1855-01	M 14x85	Na dotaz	
0209 1253-01	• M 10x130	50 ks	122,00	0209 1868-01	• M 14x90	50 ks	192,00
0209 1266-01	• M 10x140	50 ks	163,00	0209 1884-01	• M 14x100	50 ks	210,00
0209 1279-01	• M 10x150	50 ks	182,00	0209 1897-01	• M 14x110	50 ks	213,00
0209 1282-01	• M 10x160	50 ks	212,00	0209 1907-01	• M 14x120	50 ks	240,00
0209 1305-01	• M 10x180	50 ks	235,00	0209 1910-01	• M 14x130	50 ks	291,00
0209 1321-01	• M 10x200	50 ks	289,00	0209 1923-01	• M 14x140	25 ks	296,00
0209 1444-01	• M 12x45	100 ks	39,00	0209 1936-01	• M 14x150	25 ks	322,00
0209 1457-01	• M 12x50	100 ks	41,80	0209 1949-01	• M 14x160	25 ks	356,00
0209 1460-01	• M 12x55	100 ks	46,35	0209 1965-01	• M 14x180	25 ks	412,00
0209 1473-01	• M 12x60	100 ks	51,30	0209 1981-01	• M 14x200	25 ks	487,00
0209 1486-01	• M 12x65	50 ks	51,95	0209 2100-01	• M 16x55	50 ks	80,75
0209 1499-01	• M 12x70	50 ks	52,85	0209 2113-01	• M 16x60	50 ks	84,65
0209 1509-01	• M 12x75	50 ks	55,20	0209 2126-01	• M 16x65	25 ks	87,20
0209 1512-01	• M 12x80	50 ks	62,15	0209 2139-01	• M 16x70	25 ks	88,80
0209 1525-01	• M 12x85	50 ks	66,50	0209 2142-01	• M 16x75	25 ks	98,10
0209 1538-01	• M 12x90	50 ks	70,70	0209 2155-01	• M 16x80	25 ks	102,00
0209 1554-01	• M 12x100	50 ks	86,65	0209 2168-01	• M 16x85	25 ks	115,00
0209 1567-01	• M 12x110	50 ks	127,00	0209 2171-01	• M 16x90	25 ks	127,00
0209 1570-01	• M 12x120	50 ks	137,00	0209 2184-01	• M 16x95	25 ks	158,00
0209 1583-01	• M 12x130	50 ks	151,00	0209 2197-01	• M 16x100	25 ks	159,00
0209 1596-01	• M 12x140	50 ks	194,00	0209 2207-01	• M 16x110	25 ks	235,00
0209 1606-01	• M 12x150	50 ks	218,00	0209 2210-01	• M 16x120	25 ks	254,00

Skupina rabatu 549
• = Skladové zboží

DIN 931**Šrouby se šestihrannou hlavou s dříkem****8.8
pozinkováno**

Sechskantschrauben mit Schaft

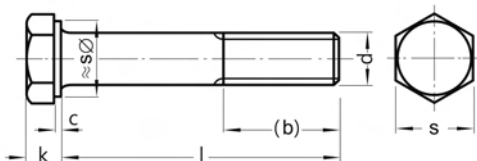
**Cena za 100 ks**

Obj. č	Rozměr	Bal.	Cena €	Obj. č	Rozměr	Bal.	Cena €
0209 2223-01	• M 16x130	25 ks	271,00	0209 3028-01	• M 20x280	10 ks	1.628,00
0209 2236-01	• M 16x140	25 ks	346,00	0209 3044-01	• M 20x300	30 ks	1.796,00
0209 2249-01	• M 16x150	25 ks	382,00	0209 3060-01	• M 20x340	10 ks	2.128,00
0209 2252-01	• M 16x160	25 ks	399,00	0209 3167-01	• M 22x70	25 ks	496,00
0209 2265-01	• M 16x170	25 ks	442,00	0209 3183-01	• M 22x80	25 ks	519,00
0209 2278-01	• M 16x180	25 ks	446,00	0209 3206-01	• M 22x90	25 ks	545,00
0209 2294-01	• M 16x200	25 ks	518,00	0209 3219-01	• M 22x100	10 ks	590,00
0209 2317-01	• M 16x220	25 ks	651,00	0209 3235-01	M 22x120	Na dotaz	
0209 2333-01	• M 16x240	25 ks	1.242,00	0209 3374-01	• M 24x75	25 ks	294,00
0209 2346-01	• M 16x250	25 ks	1.258,00	0209 3387-01	• M 24x80	25 ks	298,00
0209 2359-01	• M 16x260	25 ks	1.107,00	0209 3390-01	• M 24x85	10 ks	343,00
0209 2375-01	• M 16x280	25 ks	1.172,00	0209 3400-01	• M 24x90	10 ks	355,00
0209 2391-01	• M 16x300	25 ks	1.262,00	0209 3426-01	• M 24x100	10 ks	384,00
0209 2511-01	• M 18x60	25 ks	275,00	0209 3439-01	• M 24x110	10 ks	574,00
0209 2537-01	• M 18x70	25 ks	289,00	0209 3442-01	• M 24x120	10 ks	615,00
0209 2553-01	• M 18x80	25 ks	305,00	0209 3455-01	• M 24x130	10 ks	632,00
0209 2579-01	• M 18x90	25 ks	331,00	0209 3468-01	• M 24x140	10 ks	824,00
0209 2582-01	• M 18x100	25 ks	359,00	0209 3471-01	• M 24x150	10 ks	895,00
0209 2595-01	• M 18x110	25 ks	408,00	0209 3484-01	• M 24x160	10 ks	980,00
0209 2605-01	• M 18x120	25 ks	413,00	0209 3507-01	• M 24x180	10 ks	1.222,00
0209 2760-01	• M 20x65	25 ks	151,00	0209 3523-01	• M 24x200	10 ks	1.672,00
0209 2773-01	• M 20x70	25 ks	172,00	0209 3549-01	• M 24x220	10 ks	1.921,00
0209 2786-01	M 20x75	Na dotaz		0209 3565-01	• M 24x240	10 ks	2.052,00
0209 2799-01	• M 20x80	25 ks	189,00	0209 3581-01	• M 24x260	10 ks	2.341,00
0209 2809-01	• M 20x85	25 ks	357,00	0209 3594-01	• M 24x280	10 ks	2.470,00
0209 2812-01	• M 20x90	25 ks	196,00	0209 3604-01	• M 24x300	20 ks	2.413,00
0209 2838-01	• M 20x100	25 ks	232,00	0209 3963-01	• M 30x90	10 ks	1.467,00
0209 2841-01	• M 20x110	25 ks	340,00	0209 3976-01	• M 30x100	10 ks	1.607,00
0209 2854-01	• M 20x120	25 ks	357,00	0209 3989-01	• M 30x110	10 ks	1.669,00
0209 2867-01	• M 20x130	25 ks	366,00	0209 3992-01	• M 30x120	10 ks	1.684,00
0209 2870-01	• M 20x140	25 ks	470,00	0209 4001-01	• M 30x130	10 ks	1.852,00
0209 2883-01	• M 20x150	25 ks	519,00	0209 4014-01	• M 30x140	10 ks	1.866,00
0209 2896-01	• M 20x160	10 ks	575,00	0209 4027-01	• M 30x150	10 ks	1.939,00
0209 2919-01	• M 20x180	10 ks	886,00	0209 4030-01	• M 30x160	10 ks	1.954,00
0209 2935-01	• M 20x200	10 ks	1.045,00	0209 4043-01	• M 30x180	10 ks	2.156,00
0209 2964-01	• M 20x220	10 ks	1.309,00	0209 4056-01	• M 30x200	10 ks	2.308,00
0209 2980-01	• M 20x240	10 ks	1.529,00	0209 4072-01	• M 30x220	10 ks	2.679,00
0209 3002-01	• M 20x260	10 ks	1.648,00	0209 4085-01	• M 30x240	10 ks	2.805,00

Skupina rabatu 549
• = Skladové zboží



Objednávejte také online v našem e-shopu <https://shop.schrauben-gross.com>
Další informace najdete na stránkách www.schrauben-gross.cz

Pokračování z předchozí strany

DIN 931

Šrouby se šestihrannou hlavou s dříkem

8.8
pozinkováno

Sechskantschrauben mit Schaft

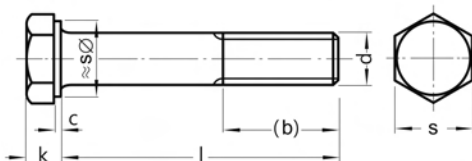

Cena za 100 ks

Obj. č	Rozměr	Bal.	Cena €
0209 4098-01	M 30x260	Na dotaz	
0209 4108-01	M 30x280	Na dotaz	

Skupina rabatu 549

• = Skladové zboží

Obj. č	Rozměr	Bal.	Cena €
0209 4111-01	• M 30x300	10 ks	3.235,00

DIN 931

Šrouby se šestihrannou hlavou s dříkem

8.8
zinkováno, žlutě chromátováno

Sechskantschrauben mit Schaft

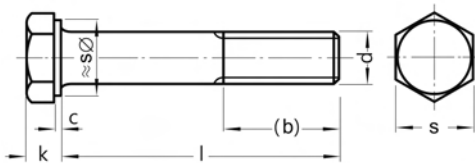

Rozměry v mm Techn. dodací podmínky podle ISO 4759-1 A

Závít d	M4	M5	M6	M7	M8	M10	M12	M14	M16
(b) pro $l \leq 125$	14	16	18	20	22	26	30	34	38
c max	0,4	0,5	0,5	0,5	0,6	0,6	0,6	0,6	0,8
k	2,8	3,5	4	4,8	5,3	6,4	7,5	8,8	10
s	7	8	10	11	13	17	19	22	24

Závít d	M18	M20	M22	M24	M27	M30	M36	M42
(b) pro $l \leq 125$	42	46	50	54	60	66	78	90
c max	0,8	0,8	0,8	0,8	0,8	0,8	0,8	1
k	11,5	12,5	14	15	17	18,7	22,5	26
s	27	30	32	36	41	46	55	65

l = jmenovitá délka

Dodací možnosti a ceny pro provedení ISO na vyžádání

b) pro jmenovité délky nad 125 viz normový list

Cena za 100 ks

Obj. č	Rozměr	Bal.	Cena €
0209 0270-04	M 5x30	Na dotaz	
0209 0283-04	M 5x35	Na dotaz	
0209 0296-04	M 5x40	Na dotaz	
0209 0306-04	M 5x45	Na dotaz	
0209 0319-04	• M 5x50	200 ks	20,50
0209 0335-04	M 5x60	Na dotaz	
0209 0445-04	• M 6x30	500 ks	8,95
0209 0458-04	• M 6x35	200 ks	9,65
0209 0461-04	• M 6x40	200 ks	10,10
0209 0474-04	• M 6x45	200 ks	12,70
0209 0487-04	M 6x50	Na dotaz	
0209 0490-04	M 6x55	Na dotaz	
0209 0500-04	• M 6x60	200 ks	18,40
0209 0513-04	M 6x65	Na dotaz	
0209 0526-04	• M 6x70	200 ks	27,80
0209 0539-04	M 6x75	Na dotaz	
0209 0542-04	M 6x80	Na dotaz	
0209 0555-04	M 6x85	Na dotaz	
0209 0568-04	M 6x90	Na dotaz	
0209 0584-04	• M 6x100	100 ks	53,55
0209 0597-04	M 6x110	Na dotaz	
0209 0791-04	M 8x35	Na dotaz	
0209 0801-04	M 8x40	Na dotaz	
0209 0814-04	• M 8x45	200 ks	16,20
0209 0827-04	• M 8x50	200 ks	17,95
0209 0830-04	• M 8x55	200 ks	18,65
0209 0843-04	• M 8x60	200 ks	19,85

Obj. č	Rozměr	Bal.	Cena €
0209 0856-04	• M 8x65	200 ks	24,70
0209 0869-04	• M 8x70	200 ks	26,00
0209 0872-04	M 8x75	Na dotaz	
0209 0885-04	M 8x80	Na dotaz	
0209 0908-04	• M 8x90	100 ks	53,55
0209 0924-04	• M 8x100	100 ks	70,90
0209 0937-04	M 8x110	Na dotaz	
0209 0940-04	• M 8x120	100 ks	91,55
0209 0953-04	M 8x130	Na dotaz	
0209 0966-04	M 8x140	Na dotaz	
0209 1101-04	• M 10x40	100 ks	24,85
0209 1114-04	• M 10x45	100 ks	28,40
0209 1127-04	• M 10x50	100 ks	30,60
0209 1130-04	M 10x55	Na dotaz	
0209 1143-04	• M 10x60	100 ks	37,90
0209 1156-04	• M 10x65	100 ks	39,90
0209 1169-04	• M 10x70	100 ks	41,70
0209 1172-04	• M 10x75	100 ks	45,65
0209 1185-04	• M 10x80	100 ks	47,00
0209 1198-04	• M 10x85	100 ks	55,45
0209 1208-04	• M 10x90	100 ks	61,85
0209 1211-04	• M 10x95	100 ks	65,10
0209 1224-04	• M 10x100	100 ks	68,80
0209 1237-04	• M 10x110	50 ks	104,00
0209 1240-04	• M 10x120	50 ks	113,00
0209 1253-04	M 10x130	Na dotaz	
0209 1266-04	M 10x140	Na dotaz	

Skupina rabatu 549

• = Skladové zboží



Objednávejte také online v našem e-shopu <https://shop.schrauben-gross.com>

Další informace najdete na stránkách www.schrauben-gross.cz

DIN 931**Šrouby se šestihrannou hlavou s dřikem****8.8
zinkováno, žlutě chromátováno**

Sechskantschrauben mit Schaft

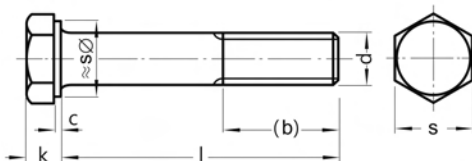
**Cena za 100 ks**

Obj. č	Rozměr	Bal.	Cena €	Obj. č	Rozměr	Bal.	Cena €
0209 1279-04	M 10x150	Na dotaz		0209 1868-04	M 14x90	Na dotaz	
0209 1282-04	M 10x160	Na dotaz		0209 1884-04	M 14x100	Na dotaz	
0209 7215-04	M 10x160	Na dotaz		0209 2100-04	• M 16x55	50 ks	80,75
0209 1305-04	M 10x180	Na dotaz		0209 2113-04	• M 16x60	50 ks	84,65
0209 1321-04	M 10x200	Na dotaz		0209 2126-04	• M 16x65	25 ks	87,20
0209 1444-04	• M 12x45	100 ks	39,00	0209 2139-04	• M 16x70	25 ks	88,80
0209 1457-04	• M 12x50	100 ks	41,80	0209 2142-04	• M 16x75	25 ks	98,10
0209 1460-04	M 12x55	Na dotaz		0209 2155-04	• M 16x80	25 ks	102,00
0209 1473-04	• M 12x60	100 ks	51,30	0209 2168-04	• M 16x85	25 ks	115,00
0209 1486-04	• M 12x65	50 ks	51,95	0209 2171-04	• M 16x90	25 ks	127,00
0209 1499-04	• M 12x70	50 ks	52,85	0209 2197-04	• M 16x100	25 ks	159,00
0209 1509-04	• M 12x75	50 ks	55,20	0209 2207-04	• M 16x110	25 ks	235,00
0209 1512-04	• M 12x80	50 ks	62,15	0209 2210-04	• M 16x120	25 ks	254,00
0209 1525-04	M 12x85	Na dotaz		0209 2223-04	• M 16x130	25 ks	271,00
0209 1538-04	• M 12x90	50 ks	70,70	0209 2236-04	• M 16x140	25 ks	346,00
0209 1541-04	• M 12x95	50 ks	82,50	0209 2249-04	• M 16x150	25 ks	382,00
0209 1554-04	• M 12x100	50 ks	86,65	0209 2252-04	• M 16x160	25 ks	399,00
0209 1567-04	• M 12x110	50 ks	127,00	0209 2265-04	M 16x170	Na dotaz	
0209 1570-04	• M 12x120	50 ks	137,00	0209 2278-04	• M 16x180	25 ks	446,00
0209 1583-04	• M 12x130	50 ks	151,00	0209 2294-04	• M 16x200	25 ks	518,00
0209 1596-04	• M 12x140	50 ks	194,00	0209 2773-04	M 20x70	Na dotaz	
0209 1606-04	• M 12x150	50 ks	218,00	0209 2799-04	• M 20x80	25 ks	189,00
0209 1619-04	• M 12x160	25 ks	273,00	0209 2812-04	• M 20x90	25 ks	196,00
0209 1622-04	• M 12x170	25 ks	288,00	0209 2838-04	• M 20x100	25 ks	232,00
0209 1635-04	M 12x180	Na dotaz		0209 2841-04	M 20x110	Na dotaz	
0209 1648-04	M 12x190	Na dotaz		0209 2854-04	M 20x120	Na dotaz	
0209 1651-04	M 12x200	Na dotaz		0209 2867-04	• M 20x130	25 ks	366,00
0209 9019-04	M 12x220	Na dotaz		0209 2870-04	• M 20x140	25 ks	470,00
0209 1664-04	M 14x50	Na dotaz		0209 2883-04	• M 20x150	25 ks	519,00
0209 1677-04	M 14x55	Na dotaz		0209 2896-04	• M 20x160	10 ks	575,00
0209 1680-04	M 14x60	Na dotaz		0209 3387-04	M 24x80	Na dotaz	
0209 1813-04	M 14x65	Na dotaz		0209 3400-04	• M 24x90	10 ks	355,00
0209 1826-04	M 14x70	Na dotaz		0209 3426-04	• M 24x100	10 ks	384,00
0209 1842-04	• M 14x80	50 ks	177,00	0209 3442-04	M 24x120	Na dotaz	

Skupina rabatu 549
• = Skladové zboží

DIN 931

Šrouby se šestihrannou hlavou s dříkem

8.8 žárově zinkováno

Sechskantschrauben mit Schaft

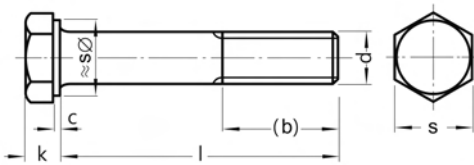

Rozměry v mm Techn. dodací podmínky podle ISO 4759-1 A

Závít d	M4	M5	M6	M7	M8	M10	M12	M14	M16
(b) pro $l \leq 125$	14	16	18	20	22	26	30	34	38
c max	0,4	0,5	0,5	0,5	0,6	0,6	0,6	0,6	0,8
k	2,8	3,5	4	4,8	5,3	6,4	7,5	8,8	10
s	7	8	10	11	13	17	19	22	24

Závít d	M18	M20	M22	M24	M27	M30	M36	M42
(b) pro $l \leq 125$	42	46	50	54	60	66	78	90
c max	0,8	0,8	0,8	0,8	0,8	0,8	0,8	1
k	11,5	12,5	14	15	17	18,7	22,5	26
s	27	30	32	36	41	46	55	65

l = jmenovitá délka

Dodací možnosti a ceny pro provedení ISO na vyžádání

b) pro jmenovité délky nad 125 viz normový list

Cena za 100 ks

Obj. č	Rozměr	Bal.	Cena €
0209 1101-20	• M 10x40	100 ks	27,70
0209 1114-20	M 10x45	Na dotaz	
0209 1127-20	M 10x50	Na dotaz	
0209 1130-20	M 10x55	Na dotaz	
0209 1143-20	M 10x60	Na dotaz	
0209 1169-20	M 10x70	Na dotaz	
0209 1185-20	• M 10x80	100 ks	51,85
0209 1208-20	• M 10x90	100 ks	67,25
0209 1224-20	M 10x100	Na dotaz	
0209 1444-20	• M 12x45	100 ks	43,40
0209 1457-20	• M 12x50	100 ks	46,60
0209 1460-20	• M 12x55	100 ks	51,40
0209 1473-20	M 12x60	Na dotaz	
0209 1486-20	M 12x65	Na dotaz	
0209 1499-20	M 12x70	Na dotaz	
0209 1512-20	• M 12x80	50 ks	68,90
0209 1538-20	M 12x90	Na dotaz	
0209 1554-20	M 12x100	Na dotaz	
0209 1567-20	M 12x110	Na dotaz	
0209 1570-20	M 12x120	Na dotaz	
0209 2100-20	• M 16x55	50 ks	90,10
0209 2113-20	• M 16x60	50 ks	94,60
0209 2126-20	• M 16x65	25 ks	97,80
0209 2139-20	• M 16x70	25 ks	100,10
0209 2155-20	• M 16x80	25 ks	115,00
0209 2171-20	• M 16x90	25 ks	141,00

Skupina rabatu 550

• = Skladové zboží

Obj. č	Rozměr	Bal.	Cena €
0209 2197-20	• M 16x100	25 ks	175,00
0209 2207-20	• M 16x110	25 ks	239,00
0209 2210-20	M 16x120	Na dotaz	
0209 2223-20	M 16x130	Na dotaz	
0209 2236-20	M 16x140	Na dotaz	
0209 2249-20	M 16x150	Na dotaz	
0209 2760-20	M 20x65	Na dotaz	
0209 2773-20	• M 20x70	25 ks	192,00
0209 2786-20	• M 20x75	25 ks	201,00
0209 2799-20	• M 20x80	25 ks	209,00
0209 2812-20	• M 20x90	25 ks	219,00
0209 2838-20	• M 20x100	25 ks	256,00
0209 2841-20	• M 20x110	25 ks	346,00
0209 2854-20	• M 20x120	25 ks	363,00
0209 2867-20	• M 20x130	25 ks	372,00
0209 2870-20	M 20x140	Na dotaz	
0209 2883-20	M 20x150	Na dotaz	
0209 3374-20	M 24x75	Na dotaz	
0209 3387-20	• M 24x80	25 ks	332,00
0209 3400-20	• M 24x90	10 ks	390,00
0209 3426-20	M 24x100	Na dotaz	
0209 3439-20	M 24x110	Na dotaz	
0209 3442-20	• M 24x120	10 ks	624,00
0209 3455-20	• M 24x130	10 ks	642,00
0209 3468-20	M 24x140	Na dotaz	
0209 3471-20	M 24x150	Na dotaz	



Objednávejte také online v našem e-shopu <https://shop.schrauben-gross.com>

Další informace najdete na stránkách www.schrauben-gross.cz

DIN 931

Šrouby se šestihrannou hlavou s dřikem

8.8

Zinková lamela
fiZn480hL 0,09-0,14μ

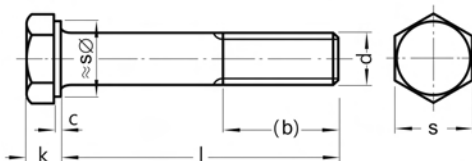

Sechskantschrauben mit Schaft

Rozměry v mm Techn. dodací podmínky podle ISO 4759-1 A

Závít d	M4	M5	M6	M7	M8	M10	M12	M14	M16
(b) pro l ≤ 125	14	16	18	20	22	26	30	34	38
c max	0,4	0,5	0,5	0,5	0,6	0,6	0,6	0,6	0,8
k	2,8	3,5	4	4,8	5,3	6,4	7,5	8,8	10
s	7	8	10	11	13	17	19	22	24

Závít d	M18	M20	M22	M24	M27	M30	M36	M42
(b) pro l ≤ 125	42	46	50	54	60	66	78	90
c max	0,8	0,8	0,8	0,8	0,8	0,8	0,8	1
k	11,5	12,5	14	15	17	18,7	22,5	26
s	27	30	32	36	41	46	55	65

l = jmenovitá délka

Dodací možnosti a ceny pro provedení ISO na vyžádání

b) pro jmenovité délky nad 125 viz normový list

Cena za 100 ks

Obj. č	Rozměr	Bal.	Cena €	Obj. č	Rozměr	Bal.	Cena €
0209 0445-62	• M 6x30	500 ks	10,74	0209 0908-62	• M 8x90	100 ks	64,26
0209 0458-62	• M 6x35	200 ks	11,58	0209 0911-62	• M 8x95	100 ks	67,56
0209 0461-62	• M 6x40	200 ks	12,12	0209 0924-62	• M 8x100	100 ks	85,08
0209 0474-62	• M 6x45	200 ks	15,24	0209 0937-62	• M 8x110	100 ks	95,22
0209 0487-62	• M 6x50	200 ks	16,86	0209 0940-62	• M 8x120	100 ks	109,86
0209 0490-62	• M 6x55	200 ks	20,52	0209 0953-62	• M 8x130	100 ks	122,40
0209 0500-62	• M 6x60	200 ks	22,08	0209 0966-62	• M 8x140	100 ks	133,20
0209 0513-62	• M 6x65	200 ks	31,68	0209 0979-62	• M 8x150	100 ks	150,00
0209 0526-62	• M 6x70	200 ks	33,36	0209 0982-62	• M 8x160	50 ks	159,60
0209 0539-62	• M 6x75	200 ks	34,26	0209 1004-62	• M 8x180	50 ks	225,60
0209 0542-62	• M 6x80	200 ks	42,18	0209 1033-62	• M 8x200	50 ks	272,40
0209 0555-62	• M 6x85	100 ks	51,00	0209 1101-62	• M 10x40	100 ks	29,82
0209 0568-62	• M 6x90	100 ks	51,54	0209 1114-62	• M 10x45	100 ks	34,08
0209 0584-62	• M 6x100	100 ks	64,26	0209 1127-62	• M 10x50	100 ks	36,72
0209 0597-62	• M 6x110	100 ks	65,88	0209 1130-62	• M 10x55	100 ks	40,80
0209 0607-62	• M 6x120	100 ks	80,52	0209 1143-62	• M 10x60	100 ks	45,48
0209 0791-62	• M 8x35	200 ks	16,38	0209 1156-62	• M 10x65	100 ks	47,88
0209 0801-62	• M 8x40	200 ks	18,06	0209 1169-62	• M 10x70	100 ks	50,04
0209 0814-62	• M 8x45	200 ks	19,44	0209 1172-62	• M 10x75	100 ks	54,78
0209 0827-62	• M 8x50	200 ks	21,54	0209 1185-62	• M 10x80	100 ks	56,40
0209 0830-62	• M 8x55	200 ks	22,38	0209 1198-62	• M 10x85	100 ks	66,54
0209 0843-62	• M 8x60	200 ks	23,82	0209 1208-62	• M 10x90	100 ks	74,22
0209 0856-62	• M 8x65	200 ks	29,64	0209 1211-62	• M 10x95	100 ks	78,12
0209 0869-62	• M 8x70	200 ks	31,20	0209 1224-62	• M 10x100	100 ks	82,56
0209 0872-62	• M 8x75	200 ks	42,06	0209 1237-62	• M 10x110	50 ks	124,80
0209 0885-62	• M 8x80	200 ks	42,54	0209 1240-62	• M 10x120	50 ks	135,60
0209 0898-62	• M 8x85	100 ks	62,22	0209 1253-62	• M 10x130	50 ks	146,40

Skupina rabatu 771

• = Skladové zboží



DIN 931**Šrouby se šestihrannou hlavou s dřívem**

8.8
Zinková lamela
f1Zn480hL 0,09-0,14μ

Sechskantschrauben mit Schaft

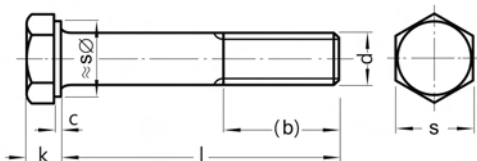
**Cena za 100 ks**

Obj. č	Rozměr	Bal.	Cena €	Obj. č	Rozměr	Bal.	Cena €
0209 1266-62	• M 10x140	50 ks	195,60	0209 1884-62	• M 14x100	50 ks	252,00
0209 1279-62	• M 10x150	50 ks	218,40	0209 1897-62	• M 14x110	50 ks	255,60
0209 1282-62	• M 10x160	50 ks	254,40	0209 1907-62	• M 14x120	50 ks	288,00
0209 1305-62	• M 10x180	50 ks	282,00	0209 1910-62	• M 14x130	50 ks	349,20
0209 1321-62	• M 10x200	50 ks	346,80	0209 1923-62	• M 14x140	25 ks	355,20
0209 1444-62	• M 12x45	100 ks	46,80	0209 1936-62	• M 14x150	25 ks	386,40
0209 1457-62	• M 12x50	100 ks	50,16	0209 1949-62	• M 14x160	25 ks	427,20
0209 1460-62	• M 12x55	100 ks	55,62	0209 1965-62	• M 14x180	25 ks	494,40
0209 1473-62	• M 12x60	100 ks	61,56	0209 1981-62	• M 14x200	25 ks	584,40
0209 1486-62	• M 12x65	50 ks	62,34	0209 2100-62	• M 16x55	50 ks	96,90
0209 1499-62	• M 12x70	50 ks	63,42	0209 2113-62	• M 16x60	50 ks	101,58
0209 1509-62	• M 12x75	50 ks	66,24	0209 2126-62	• M 16x65	25 ks	104,64
0209 1512-62	• M 12x80	50 ks	74,58	0209 2139-62	• M 16x70	25 ks	106,56
0209 1525-62	• M 12x85	50 ks	79,80	0209 2142-62	• M 16x75	25 ks	117,72
0209 1538-62	• M 12x90	50 ks	84,84	0209 2155-62	• M 16x80	25 ks	122,40
0209 1554-62	• M 12x100	50 ks	103,98	0209 2168-62	• M 16x85	25 ks	138,00
0209 1567-62	• M 12x110	50 ks	152,40	0209 2171-62	• M 16x90	25 ks	152,40
0209 1570-62	• M 12x120	50 ks	164,40	0209 2184-62	• M 16x95	25 ks	189,60
0209 1583-62	• M 12x130	50 ks	181,20	0209 2197-62	• M 16x100	25 ks	190,80
0209 1596-62	• M 12x140	50 ks	232,80	0209 2207-62	• M 16x110	25 ks	282,00
0209 1606-62	• M 12x150	50 ks	261,60	0209 2210-62	• M 16x120	25 ks	304,80
0209 1619-62	• M 12x160	25 ks	327,60	0209 2223-62	• M 16x130	25 ks	325,20
0209 1635-62	• M 12x180	25 ks	396,00	0209 2236-62	• M 16x140	25 ks	415,20
0209 1651-62	• M 12x200	25 ks	456,00	0209 2249-62	• M 16x150	25 ks	458,40
0209 9019-62	• M 12x220	25 ks	514,80	0209 2252-62	• M 16x160	25 ks	478,80
0209 9035-62	• M 12x240	25 ks	1.260,00	0209 2265-62	• M 16x170	25 ks	530,40
0209 9051-62	• M 12x260	25 ks	1.344,00	0209 2278-62	• M 16x180	25 ks	535,20
0209 9077-62	• M 12x280	25 ks	1.369,20	0209 2294-62	• M 16x200	25 ks	621,60
0209 9093-62	• M 12x300	25 ks	1.402,80	0209 2317-62	• M 16x220	25 ks	781,20
0209 1664-62	• M 14x50	50 ks	123,60	0209 2333-62	• M 16x240	25 ks	1.490,40
0209 1677-62	• M 14x55	50 ks	141,60	0209 2346-62	• M 16x250	1 ks	1.509,60
0209 1680-62	• M 14x60	50 ks	142,80	0209 2359-62	• M 16x260	25 ks	1.328,40
0209 1813-62	• M 14x65	50 ks	157,20	0209 2375-62	• M 16x280	25 ks	1.406,40
0209 1826-62	• M 14x70	50 ks	158,40	0209 2391-62	• M 16x300	25 ks	1.514,40
0209 1839-62	• M 14x75	50 ks	210,00	0209 2511-62	• M 18x60	25 ks	330,00
0209 1842-62	• M 14x80	50 ks	212,40	0209 2537-62	• M 18x70	25 ks	346,80
0209 1855-62	• M 14x85	50 ks	229,20	0209 2553-62	• M 18x80	25 ks	366,00
0209 1868-62	• M 14x90	50 ks	230,40	0209 2579-62	• M 18x90	25 ks	397,20

Skupina rabatu 771
 • = Skladové zboží



Objednávejte také online v našem e-shopu <https://shop.schrauben-gross.com>
 Další informace najdete na stránkách www.schrauben-gross.cz

DIN 931

Šrouby se šestihrannou hlavou s dříkem

8.8

Zinková lamela
fiZn480hL 0,09-0,14μ

Sechskantschrauben mit Schaft

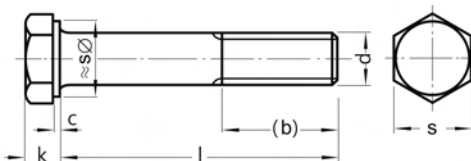

Cena za 100 ks

Obj. č	Rozměr	Bal.	Cena €	Obj. č	Rozměr	Bal.	Cena €
0209 2582-62	• M 18x100	25 ks	430,80	0209 3390-62	• M 24x85	10 ks	411,60
0209 2595-62	• M 18x110	25 ks	489,60	0209 3400-62	• M 24x90	10 ks	426,00
0209 2605-62	• M 18x120	25 ks	495,60	0209 3426-62	• M 24x100	10 ks	460,80
0209 2760-62	• M 20x65	25 ks	181,20	0209 3439-62	• M 24x110	10 ks	688,80
0209 2773-62	• M 20x70	25 ks	206,40	0209 3442-62	• M 24x120	10 ks	738,00
0209 2786-62	• M 20x75	25 ks	216,00	0209 3455-62	• M 24x130	10 ks	758,40
0209 2799-62	• M 20x80	25 ks	226,80	0209 3468-62	• M 24x140	10 ks	988,80
0209 2809-62	• M 20x85	25 ks	428,40	0209 3471-62	• M 24x150	10 ks	1.074,00
0209 2812-62	• M 20x90	25 ks	235,20	0209 3484-62	• M 24x160	10 ks	1.176,00
0209 2838-62	• M 20x100	25 ks	278,40	0209 3507-62	• M 24x180	10 ks	1.466,40
0209 2841-62	• M 20x110	25 ks	408,00	0209 3523-62	• M 24x200	10 ks	2.006,40
0209 2854-62	• M 20x120	25 ks	428,40	0209 3549-62	• M 24x220	10 ks	2.305,20
0209 2867-62	• M 20x130	25 ks	439,20	0209 3565-62	• M 24x240	10 ks	2.462,40
0209 2870-62	• M 20x140	25 ks	564,00	0209 3581-62	• M 24x260	10 ks	2.809,20
0209 2883-62	• M 20x150	25 ks	622,80	0209 3594-62	• M 24x280	10 ks	2.964,00
0209 2896-62	• M 20x160	10 ks	690,00	0209 3604-62	• M 24x300	10 ks	2.895,60
0209 2919-62	• M 20x180	10 ks	1.063,20	0209 3963-62	• M 30x90	10 ks	1.760,40
0209 2935-62	• M 20x200	10 ks	1.254,00	0209 3976-62	• M 30x100	10 ks	1.928,40
0209 2964-62	• M 20x220	10 ks	1.570,80	0209 3989-62	• M 30x110	10 ks	2.002,80
0209 2980-62	• M 20x240	10 ks	1.834,80	0209 3992-62	• M 30x120	10 ks	2.020,80
0209 3002-62	• M 20x260	10 ks	1.977,60	0209 4001-62	• M 30x130	10 ks	2.222,40
0209 3028-62	• M 20x280	10 ks	1.953,60	0209 4014-62	• M 30x140	10 ks	2.239,20
0209 3044-62	• M 20x300	10 ks	2.155,20	0209 4027-62	• M 30x150	10 ks	2.326,80
0209 3060-62	• M 20x340	10 ks	2.553,60	0209 4030-62	• M 30x160	10 ks	2.344,80
0209 3167-62	• M 22x70	25 ks	595,20	0209 4043-62	• M 30x180	10 ks	2.587,20
0209 3183-62	• M 22x80	25 ks	622,80	0209 4056-62	• M 30x200	10 ks	2.769,60
0209 3206-62	• M 22x90	25 ks	654,00	0209 4072-62	• M 30x220	10 ks	3.214,80
0209 3219-62	• M 22x100	10 ks	708,00	0209 4085-62	• M 30x240	10 ks	3.366,00
0209 3235-62	• M 22x120	10 ks	822,00	0209 4098-62	• M 30x260	10 ks	3.556,80
0209 3374-62	• M 24x75	25 ks	352,80	0209 4108-62	• M 30x280	10 ks	3.720,00
0209 3387-62	• M 24x80	25 ks	357,60	0209 4111-62	• M 30x300	10 ks	3.882,00

Skupina rabatu 771
• = Skladové zboží

DIN 931

Šrouby se šestihrannou hlavou s dříkem

10.9

Sechskantschrauben mit Schaft

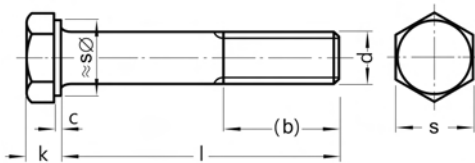

Rozměry v mm Techn. dodací podmínky podle ISO 4759-1 A

Závět d	M4	M5	M6	M7	M8	M10	M12	M14	M16
(b) pro $l \leq 125$	14	16	18	20	22	26	30	34	38
c max	0,4	0,5	0,5	0,5	0,6	0,6	0,6	0,6	0,8
k	2,8	3,5	4	4,8	5,3	6,4	7,5	8,8	10
s	7	8	10	11	13	17	19	22	24

Závět d	M18	M20	M22	M24	M27	M30	M36	M42
(b) pro $l \leq 125$	42	46	50	54	60	66	78	90
c max	0,8	0,8	0,8	0,8	0,8	0,8	0,8	1
k	11,5	12,5	14	15	17	18,7	22,5	26
s	27	30	32	36	41	46	55	65

l = jmenovitá délka

Dodací možnosti a ceny pro provedení ISO na vyžádání

b) pro jmenovité délky nad 125 viz normový list

Cena za 100 ks

Obj. č	Rozměr	Bal.	Cena €	Obj. č	Rozměr	Bal.	Cena €
0205 0223	• M 6x35	200 ks	25,10	0205 9059	M 8x180	Na dotaz	
0205 0236	• M 6x40	200 ks	25,80	0205 9143	M 8x190	Na dotaz	
0205 0249	• M 6x45	200 ks	31,60	0205 9062	M 8x200	Na dotaz	
0205 0252	• M 6x50	200 ks	37,15	0205 0553	• M 10x40	100 ks	56,85
0205 0362	• M 8x35	200 ks	32,05	0205 0566	• M 10x45	100 ks	66,40
0205 0375	• M 8x40	200 ks	34,80	0205 0579	• M 10x50	100 ks	71,50
0205 0388	• M 8x45	200 ks	37,40	0205 0582	• M 10x55	100 ks	91,20
0205 0391	• M 8x50	200 ks	41,80	0205 0595	• M 10x60	100 ks	91,20
0205 0401	• M 8x55	200 ks	45,70	0205 0605	• M 10x65	100 ks	99,30
0205 0414	• M 8x60	200 ks	45,70	0205 0618	• M 10x70	100 ks	99,30
0205 0427	• M 8x65	200 ks	62,65	0205 0621	• M 10x75	100 ks	113,00
0205 0430	• M 8x70	200 ks	62,65	0205 0634	• M 10x80	100 ks	113,00
0205 0456	• M 8x80	200 ks	79,15	0205 0647	• M 10x90	100 ks	137,00
0205 0469	• M 8x85	100 ks	104,00	0205 0650	• M 10x100	100 ks	152,00
0205 0472	• M 8x90	100 ks	85,85	0205 9156	M 10x105	Na dotaz	
0205 0485	M 8x95	Na dotaz		0205 0663	• M 10x110	50 ks	185,00
0205 0498	• M 8x100	100 ks	98,40	0205 9169	• M 10x115	50 ks	220,00
0205 9091	M 8x105	Na dotaz		0205 0676	• M 10x120	50 ks	212,00
0205 0508	• M 8x110	100 ks	130,00	0205 9172	• M 10x125	50 ks	278,00
0205 9101	• M 8x115	100 ks	157,00	0205 0689	• M 10x130	50 ks	279,00
0205 0511	• M 8x120	100 ks	144,00	0205 9185	M 10x135	Na dotaz	
0205 0524	M 8x130	Na dotaz		0205 0692	• M 10x140	50 ks	300,00
0205 9127	M 8x135	Na dotaz		0205 0702	• M 10x150	50 ks	337,00
0205 0537	• M 8x140	50 ks	235,00	0205 9017	• M 10x160	50 ks	496,00
0205 0540	• M 8x150	50 ks	288,00	0205 9198	• M 10x170	50 ks	452,00
0205 9046	• M 8x160	50 ks	301,00	0205 9020	• M 10x180	50 ks	673,00
0205 9130	M 8x170	Na dotaz		0205 9208	M 10x190	Na dotaz	

Skupina rabatu 547

• = Skladové zboží



Objednávejte také online v našem e-shopu <https://shop.schrauben-gross.com>

Další informace najdete na stránkách www.schrauben-gross.cz

DIN 931**Šrouby se šestihrannou hlavou s dřikem****10.9**

Sechskantschrauben mit Schaft

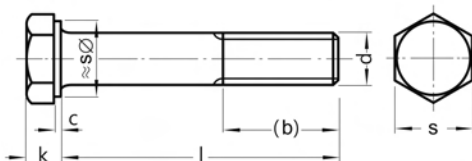
**Cena za 100 ks**

Obj. č	Rozměr	Bal.	Cena €	Obj. č	Rozměr	Bal.	Cena €
0205 9033	• M 10x200	50 ks	750,00	0205 0922	• M 14x70	50 ks	154,00
0205 9211	M 10x220	Na dotaz		0205 0935	• M 14x80	50 ks	212,00
0205 9224	M 10x230	Na dotaz		0205 0948	• M 14x90	50 ks	230,00
0205 9237	M 10x240	Na dotaz		0205 0951	• M 14x100	50 ks	251,00
0205 9240	M 10x250	Na dotaz		0205 0964	• M 14x110	50 ks	272,00
0205 9253	M 10x260	Na dotaz		0205 1031	• M 16x55	50 ks	200,00
0205 9266	M 10x280	Na dotaz		0205 1044	• M 16x60	50 ks	200,00
0205 9279	M 10x300	Na dotaz		0205 1057	• M 16x65	25 ks	202,00
0205 0715	• M 12x45	100 ks	90,30	0205 1060	• M 16x70	25 ks	202,00
0205 0728	• M 12x50	100 ks	96,30	0205 1073	• M 16x75	25 ks	223,00
0205 0731	• M 12x55	100 ks	110,00	0205 1086	• M 16x80	25 ks	235,00
0205 0744	• M 12x60	100 ks	121,00	0205 1099	• M 16x90	25 ks	309,00
0205 0757	• M 12x65	50 ks	121,00	0205 1109	• M 16x100	25 ks	353,00
0205 0760	• M 12x70	50 ks	121,00	0205 1112	• M 16x110	25 ks	369,00
0205 0773	• M 12x75	50 ks	135,00	0205 1125	• M 16x120	25 ks	400,00
0205 0786	• M 12x80	50 ks	145,00	0205 1138	• M 16x130	25 ks	425,00
0205 0799	• M 12x90	50 ks	166,00	0205 1141	• M 16x140	25 ks	455,00
0205 9088	• M 12x95	50 ks	186,00	0205 1154	• M 16x150	25 ks	492,00
0205 0809	• M 12x100	50 ks	186,00	0205 1167	• M 16x160	25 ks	529,00
0205 9282	• M 12x105	50 ks	307,00	0205 1183	• M 16x180	25 ks	829,00
0205 0812	• M 12x110	50 ks	207,00	0205 1206	• M 16x200	25 ks	880,00
0205 9295	• M 12x115	50 ks	348,00	0205 1222	• M 16x220	25 ks	944,00
0205 0825	• M 12x120	50 ks	207,00	0205 1248	• M 16x240	25 ks	1.007,00
0205 9305	M 12x125	Na dotaz		0205 1264	• M 16x260	25 ks	1.069,00
0205 0838	• M 12x130	50 ks	230,00	0205 1280	• M 16x280	10 ks	1.127,00
0205 9318	M 12x135	Na dotaz		0205 1303	• M 16x300	25 ks	1.213,00
0205 0841	• M 12x140	50 ks	249,00	0205 9075	• M 20x65	25 ks	416,00
0205 0854	• M 12x150	50 ks	281,00	0205 1316	• M 20x70	25 ks	416,00
0205 0867	• M 12x160	25 ks	520,00	0205 1329	• M 20x75	25 ks	458,00
0205 9321	M 12x170	Na dotaz		0205 1332	• M 20x80	25 ks	458,00
0205 0870	• M 12x180	25 ks	695,00	0205 1358	• M 20x90	25 ks	464,00
0205 9334	• M 12x190	10 ks	708,00	0205 1374	• M 20x100	25 ks	495,00
0205 0883	• M 12x200	25 ks	714,00	0205 1390	• M 20x110	25 ks	513,00
0205 9347	M 12x220	Na dotaz		0205 1400	• M 20x120	25 ks	534,00
0205 9350	M 12x240	Na dotaz		0205 1413	• M 20x130	25 ks	611,00
0205 0896	• M 14x50	50 ks	133,00	0205 1426	• M 20x140	25 ks	673,00
0205 0906	• M 14x55	50 ks	147,00	0205 1439	• M 20x150	25 ks	743,00
0205 0919	• M 14x60	50 ks	154,00	0205 1442	• M 20x160	10 ks	743,00

Skupina rabatu 547
 • = Skladové zboží

DIN 931**Šrouby se šestihrannou hlavou s dříkem**

10.9

Sechskantschrauben mit Schaft

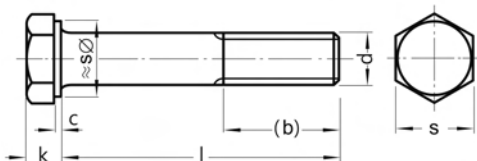
**Cena za 100 ks**

Obj. č	Rozměr	Bal.	Cena €	Obj. č	Rozměr	Bal.	Cena €
0205 1468	• M 20x180	10 ks	1.203,00	0205 2111	• M 24x180	10 ks	1.655,00
0205 1484	• M 20x200	10 ks	1.296,00	0205 2137	• M 24x200	10 ks	1.751,00
0205 1507	• M 20x220	10 ks	1.348,00	0205 2153	• M 24x220	10 ks	1.856,00
0205 1523	• M 20x240	10 ks	1.437,00	0205 2179	• M 24x240	10 ks	1.959,00
0205 1536	• M 20x250	10 ks	1.556,00	0205 2195	• M 24x260	10 ks	2.055,00
0205 1549	• M 20x260	10 ks	1.556,00	0205 2218	• M 24x280	10 ks	2.176,00
0205 1565	• M 20x280	10 ks	1.629,00	0205 2234	M 24x300	Na dotaz	
0205 1581	• M 20x300	10 ks	1.751,00	0205 2522	• M 30x100	10 ks	1.552,00
0205 2014	• M 24x80	25 ks	734,00	0205 2535	• M 30x110	10 ks	1.613,00
0205 2027	• M 24x90	10 ks	782,00	0205 2548	• M 30x120	10 ks	1.767,00
0205 2030	• M 24x100	25 ks	845,00	0205 2551	• M 30x130	10 ks	1.837,00
0205 2043	• M 24x110	10 ks	902,00	0205 2564	• M 30x140	10 ks	1.920,00
0205 2056	• M 24x120	10 ks	959,00	0205 2577	• M 30x150	5 ks	2.039,00
0205 2069	• M 24x130	10 ks	1.021,00	0205 2580	• M 30x160	10 ks	2.151,00
0205 2072	• M 24x140	10 ks	1.084,00	0205 2603	• M 30x180	10 ks	2.381,00
0205 2085	• M 24x150	10 ks	1.195,00	0205 2629	• M 30x200	10 ks	2.576,00
0205 2098	• M 24x160	10 ks	1.307,00	0205 3411	• M 36x100	10 ks	2.663,00

Skupina rabatu 547

• = Skladové zboží

DIN 931

Šrouby se šestihrannou hlavou s dřikem

10.9

pozink. tep. zprac., žluté chromát.

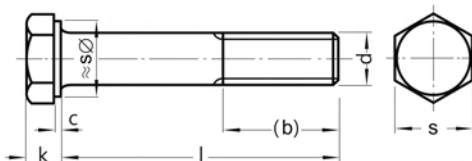

Sechskantschrauben mit Schaft

Rozměry v mm Techn. dodací podmínky podle ISO 4759-1 A

Závít d	M4	M5	M6	M7	M8	M10	M12	M14	M16
(b) pro l ≤ 125	14	16	18	20	22	26	30	34	38
c max	0,4	0,5	0,5	0,5	0,6	0,6	0,6	0,6	0,8
k	2,8	3,5	4	4,8	5,3	6,4	7,5	8,8	10
s	7	8	10	11	13	17	19	22	24

Závít d	M18	M20	M22	M24	M27	M30	M36	M42
(b) pro l ≤ 125	42	46	50	54	60	66	78	90
c max	0,8	0,8	0,8	0,8	0,8	0,8	0,8	1
k	11,5	12,5	14	15	17	18,7	22,5	26
s	27	30	32	36	41	46	55	65

l = jmenovitá délka

Dodací možnosti a ceny pro provedení ISO na vyžádání

b) pro jmenovité délky nad 125 viz normový list

Cena za 100 ks

Pozor! - Nebezpečí vodivkové křehkosti - viz varovné upozornění v kapitole Technický dodatek ISO 4042 -

Obj. č	Rozměr	Bal.	Cena €	Obj. č	Rozměr	Bal.	Cena €
0205 0210-24	M 6x30	Na dotaz		0205 0582-24	M 10x55	Na dotaz	
0205 0223-24	M 6x35	Na dotaz		0205 0605-24	• M 10x65	100 ks	116,00
0205 0236-24	M 6x40	Na dotaz		0205 0618-24	• M 10x70	100 ks	117,10
0205 0249-24	M 6x45	Na dotaz		0205 0621-24	M 10x75	Na dotaz	
0205 0252-24	M 6x50	Na dotaz		0205 0634-24	• M 10x80	100 ks	133,00
0205 0362-24	M 8x35	Na dotaz		0205 0647-24	• M 10x90	100 ks	159,00
0205 0375-24	• M 8x40	200 ks	41,60	0205 0650-24	• M 10x100	100 ks	176,00
0205 0388-24	M 8x45	Na dotaz		0205 0663-24	• M 10x110	50 ks	211,00
0205 0391-24	• M 8x50	200 ks	49,90	0205 0676-24	M 10x120	Na dotaz	
0205 0401-24	• M 8x55	200 ks	54,35	0205 0689-24	M 10x130	Na dotaz	
0205 0414-24	• M 8x60	200 ks	55,05	0205 0692-24	M 10x135	Na dotaz	
0205 0427-24	• M 8x65	200 ks	72,65	0205 0702-24	• M 10x140	50 ks	333,00
0205 0430-24	• M 8x70	200 ks	73,30	0205 9004-24	M 10x150	Na dotaz	
0205 0456-24	M 8x80	Na dotaz		0205 9017-24	M 10x160	Na dotaz	
0205 0472-24	M 8x90	Na dotaz		0205 9020-24	M 10x180	Na dotaz	
0205 0498-24	M 8x100	Na dotaz		0205 9033-24	M 10x200	Na dotaz	
0205 0508-24	M 8x110	Na dotaz		0205 0715-24	• M 12x45	100 ks	108,30
0205 0511-24	M 8x120	Na dotaz		0205 0728-24	• M 12x50	100 ks	116,00
0205 0524-24	M 8x130	Na dotaz		0205 0731-24	• M 12x55	100 ks	131,00
0205 0537-24	M 8x140	Na dotaz		0205 0744-24	• M 12x60	100 ks	144,00
0205 0540-24	M 8x150	Na dotaz		0205 0757-24	• M 12x65	50 ks	145,00
0205 9046-24	M 8x160	Na dotaz		0205 0760-24	• M 12x70	50 ks	146,00
0205 9059-24	M 8x180	Na dotaz		0205 0773-24	• M 12x75	100 ks	162,00
0205 9062-24	M 8x200	Na dotaz		0205 0786-24	• M 12x80	50 ks	173,00
0205 0553-24	• M 10x40	100 ks	68,60	0205 0799-24	• M 12x90	50 ks	197,00
0205 0566-24	M 10x45	Na dotaz		0205 0809-24	• M 12x100	50 ks	220,00
0205 0579-24	• M 10x50	100 ks	85,30	0205 0812-24	• M 12x110	50 ks	244,00

Skupina rabatu 547

• = Skladové zboží

DIN 931**Šrouby se šestihrannou hlavou s dřívem****10.9
pozink. tep. zprac., žlutě chromát.**

Sechskantschrauben mit Schaft

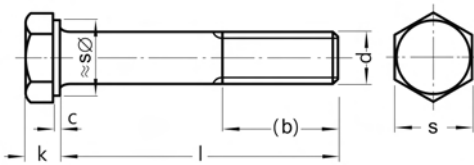
**Cena za 100 ks**

Pozor! - Nebezpečí vodíkové křehkosti - viz varovné upozornění v kapitole Technický dodatek ISO 4042 -

Obj. č	Rozměr	Bal.	Cena €	Obj. č	Rozměr	Bal.	Cena €
0205 0825-24	M 12x120	Na dotaz		0205 1332-24	M 20x80	Na dotaz	
0205 0838-24	M 12x130	Na dotaz		0205 1358-24	• M 20x90	25 ks	558,00
0205 0841-24	M 12x140	Na dotaz		0205 1374-24	• M 20x100	25 ks	597,00
0205 0854-24	M 12x150	Na dotaz		0205 1390-24	• M 20x110	25 ks	623,00
0205 0867-24	M 12x160	Na dotaz		0205 1400-24	• M 20x120	25 ks	652,00
0205 0870-24	M 12x180	Na dotaz		0205 1413-24	• M 20x130	25 ks	737,00
0205 0883-24	• M 12x200	25 ks	778,00	0205 1426-24	M 20x140	Na dotaz	
0205 0896-24	M 14x50	Na dotaz		0205 1439-24	M 20x150	Na dotaz	
0205 0906-24	M 14x55	Na dotaz		0205 1442-24	M 20x160	Na dotaz	
0205 0919-24	M 14x60	Na dotaz		0205 1468-24	M 20x180	Na dotaz	
0205 0922-24	• M 14x70	50 ks	190,00	0205 1484-24	M 20x200	Na dotaz	
0205 0935-24	• M 14x80	50 ks	252,00	0205 1507-24	M 20x220	Na dotaz	
0205 0948-24	M 14x90	Na dotaz		0205 1523-24	M 20x240	Na dotaz	
0205 0951-24	M 14x100	Na dotaz		0205 1536-24	M 20x250	Na dotaz	
0205 0964-24	M 14x110	Na dotaz		0205 1549-24	M 20x260	Na dotaz	
0205 1031-24	M 16x55	Na dotaz		0205 1565-24	M 20x280	Na dotaz	
0205 1044-24	• M 16x60	50 ks	242,00	0205 1581-24	M 20x300	Na dotaz	
0205 1057-24	• M 16x65	25 ks	246,00	0205 2014-24	M 24x80	Na dotaz	
0205 1060-24	• M 16x70	25 ks	249,00	0205 2027-24	M 24x90	Na dotaz	
0205 1073-24	M 16x75	Na dotaz		0205 2030-24	• M 24x100	10 ks	1.001,00
0205 1086-24	• M 16x80	25 ks	287,00	0205 2043-24	M 24x110	Na dotaz	
0205 1099-24	• M 16x90	25 ks	367,00	0205 2056-24	M 24x120	Na dotaz	
0205 1109-24	• M 16x100	25 ks	416,00	0205 2069-24	M 24x130	Na dotaz	
0205 1112-24	• M 16x110	25 ks	437,00	0205 2072-24	M 24x140	Na dotaz	
0205 1125-24	• M 16x120	25 ks	473,00	0205 2085-24	• M 24x150	5 ks	1.406,00
0205 1138-24	• M 16x130	25 ks	502,00	0205 2098-24	• M 24x160	10 ks	1.530,00
0205 1141-24	• M 16x140	25 ks	538,00	0205 2111-24	• M 24x180	10 ks	1.902,00
0205 1154-24	• M 16x150	25 ks	580,00	0205 2137-24	M 24x200	Na dotaz	
0205 1167-24	• M 16x160	25 ks	623,00	0205 2153-24	M 24x220	Na dotaz	
0205 1183-24	• M 16x180	25 ks	933,00	0205 2179-24	M 24x240	Na dotaz	
0205 1206-24	M 16x200	Na dotaz		0205 2195-24	M 24x260	Na dotaz	
0205 1222-24	M 16x220	Na dotaz		0205 2218-24	M 24x280	Na dotaz	
0205 1248-24	M 16x240	Na dotaz		0205 2234-24	M 24x300	Na dotaz	
0205 1264-24	M 16x260	Na dotaz		0205 2522-24	M 30x100	Na dotaz	
0205 1280-24	M 16x280	Na dotaz		0205 2535-24	• M 30x110	1 ks	1.889,00
0205 1303-24	M 16x300	Na dotaz		0205 2548-24	M 30x120	Na dotaz	
0205 1316-24	• M 20x70	25 ks	494,00	0205 2551-24	M 30x130	Na dotaz	
0205 1329-24	• M 20x75	25 ks	540,00	0205 2564-24	M 30x140	Na dotaz	

Skupina rabatu 547
• = Skladové zbožíObjednávejte také online v našem e-shopu <https://shop.schrauben-gross.com>
Další informace najdete na stránkách www.schrauben-gross.cz

Pokračování z předchozí strany

DIN 931

Šrouby se šestihrannou hlavou s dříkem

10.9
pozink. tep. zprac., žlutě chromát.

Sechskantschrauben mit Schaft

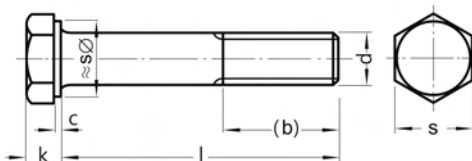

Cena za 100 ks

Pozor! - Nebezpečí vodíkové křehkosti - viz varovné upozornění v kapitole Technický dodatek ISO 4042 -

Obj. č	Rozměr	Bal.	Cena €	Obj. č	Rozměr	Bal.	Cena €
0205 2577-24	M 30x150	Na dotaz		0205 2603-24	M 30x180	Na dotaz	
0205 2580-24	M 30x160	Na dotaz		0205 2629-24	M 30x200	Na dotaz	

Skupina rabatu 547

• = Škladové zboží

DIN 931

Šrouby se šestihlannou hlavou s dřikem

10.9

Zinková lamela
fZn480hL 0,09-0,14μ

Sechskantschrauben mit Schaft

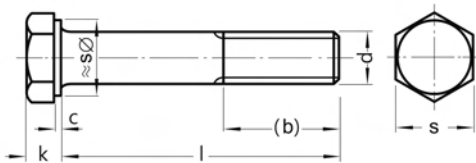

Rozměry v mm Techn. dodací podmínky podle ISO 4759-1 A

Závít d	M4	M5	M6	M7	M8	M10	M12	M14	M16
(b) pro $l \leq 125$	14	16	18	20	22	26	30	34	38
c max	0,4	0,5	0,5	0,5	0,6	0,6	0,6	0,6	0,8
k	2,8	3,5	4	4,8	5,3	6,4	7,5	8,8	10
s	7	8	10	11	13	17	19	22	24

Závít d	M18	M20	M22	M24	M27	M30	M36	M42
(b) pro $l \leq 125$	42	46	50	54	60	66	78	90
c max	0,8	0,8	0,8	0,8	0,8	0,8	0,8	1
k	11,5	12,5	14	15	17	18,7	22,5	26
s	27	30	32	36	41	46	55	65

l = jmenovitá délka

Dodací možnosti a ceny pro provedení ISO na vyžádání

b) pro jmenovité délky nad 125 viz normový list

Cena za 100 ks

Obj. č	Rozměr	Bal.	Cena €	Obj. č	Rozměr	Bal.	Cena €
0205 0210-62	• M 6x30	500 ks	31,44	0205 0582-62	• M 10x55	100 ks	127,20
0205 0223-62	• M 6x35	200 ks	33,78	0205 0595-62	• M 10x60	100 ks	134,03
0205 0236-62	• M 6x40	200 ks	35,10	0205 0605-62	• M 10x65	100 ks	139,20
0205 0249-62	• M 6x45	1 ks	42,48	0205 0618-62	• M 10x70	100 ks	140,52
0205 0252-62	• M 6x50	50 ks	49,56	0205 0621-62	• M 10x75	Na dotaz	
0205 0362-62	• M 8x35	Na dotaz		0205 0634-62	• M 10x80	100 ks	159,60
0205 0375-62	• M 8x40	200 ks	49,92	0205 0647-62	• M 10x90	100 ks	190,80
0205 0388-62	• M 8x45	200 ks	53,82	0205 0650-62	• M 10x100	100 ks	211,20
0205 0391-62	• M 8x50	200 ks	59,88	0205 0663-62	• M 10x110	50 ks	253,20
0205 0401-62	• M 8x55	200 ks	65,22	0205 0676-62	• M 10x120	50 ks	289,20
0205 0414-62	• M 8x60	200 ks	66,06	0205 0689-62	• M 10x130	50 ks	372,00
0205 0427-62	• M 8x65	200 ks	87,18	0205 0692-62	• M 10x135	50 ks	397,20
0205 0430-62	• M 8x70	200 ks	87,96	0205 0702-62	• M 10x140	50 ks	399,60
0205 0456-62	• M 8x80	200 ks	109,38	0205 9004-62	• M 10x150	Na dotaz	
0205 0472-62	• M 8x90	Na dotaz		0205 9017-62	• M 10x160	Na dotaz	
0205 0498-62	• M 8x100	100 ks	135,60	0205 9020-62	• M 10x180	Na dotaz	
0205 0508-62	• M 8x110	Na dotaz		0205 9033-62	• M 10x200	Na dotaz	
0205 0511-62	• M 8x120	Na dotaz		0205 0715-62	• M 12x45	Na dotaz	
0205 0524-62	• M 8x130	100 ks	259,20	0205 0728-62	• M 12x50	100 ks	139,20
0205 0537-62	• M 8x140	Na dotaz		0205 0731-62	• M 12x55	100 ks	157,20
0205 0540-62	• M 8x150	Na dotaz		0205 0744-62	• M 12x60	100 ks	172,80
0205 9046-62	• M 8x160	Na dotaz		0205 0757-62	• M 12x65	50 ks	174,00
0205 9059-62	• M 8x180	Na dotaz		0205 0760-62	• M 12x70	50 ks	175,20
0205 9062-62	• M 8x200	Na dotaz		0205 0773-62	• M 12x75	50 ks	194,40
0205 0553-62	• M 10x40	100 ks	82,32	0205 0786-62	• M 12x80	50 ks	207,60
0205 0566-62	• M 10x45	100 ks	94,98	0205 0799-62	• M 12x90	50 ks	236,40
0205 0579-62	• M 10x50	100 ks	102,36	0205 0809-62	• M 12x100	50 ks	264,00

Skupina rabatu 771

• = Skladové zboží



Objednávejte také online v našem e-shopu <https://shop.schrauben-gross.com>

Další informace najdete na stránkách www.schrauben-gross.cz

DIN 931

Šrouby se šestihrannou hlavou s dříkem

10.9

Zinková lamela
fiZn480hL 0,09-0,14μ

Sechskantschrauben mit Schaft

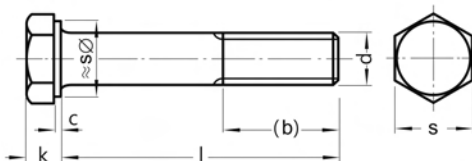

Cena za 100 ks

Obj. č	Rozměr	Bal.	Cena €	Obj. č	Rozměr	Bal.	Cena €
0205 0812-62	• M 12x110	50 ks	292,80	0205 1329-62	• M 20x75	25 ks	648,00
0205 0825-62	• M 12x120	50 ks	296,40	0205 1332-62	• M 20x80	25 ks	652,80
0205 0838-62	• M 12x130	Na dotaz		0205 1358-62	• M 20x90	25 ks	669,60
0205 0841-62	• M 12x140	Na dotaz		0205 1374-62	• M 20x100	25 ks	716,40
0205 0854-62	• M 12x150	Na dotaz		0205 1390-62	• M 20x110	25 ks	747,60
0205 0867-62	• M 12x160	Na dotaz		0205 1400-62	• M 20x120	25 ks	782,40
0205 0870-62	• M 12x180	Na dotaz		0205 1413-62	• M 20x130	25 ks	884,40
0205 0883-62	• M 12x200	25 ks	933,60	0205 1426-62	• M 20x140	25 ks	963,60
0205 0896-62	• M 14x50	Na dotaz		0205 1439-62	• M 20x150	1 ks	1.062,00
0205 0906-62	• M 14x55	50 ks	212,40	0205 1442-62	• M 20x160	10 ks	1.071,60
0205 0919-62	• M 14x60	Na dotaz		0205 1468-62	• M 20x180	Na dotaz	
0205 0922-62	• M 14x70	50 ks	228,00	0205 1484-62	• M 20x200	Na dotaz	
0205 0935-62	• M 14x80	50 ks	302,40	0205 1507-62	• M 20x220	Na dotaz	
0205 0948-62	• M 14x90	Na dotaz		0205 1523-62	• M 20x240	Na dotaz	
0205 0951-62	• M 14x100	50 ks	357,60	0205 1536-62	• M 20x250	Na dotaz	
0205 0964-62	• M 14x110	Na dotaz		0205 1549-62	• M 20x260	Na dotaz	
0205 1031-62	• M 16x55	Na dotaz		0205 1565-62	• M 20x280	Na dotaz	
0205 1044-62	• M 16x60	50 ks	290,40	0205 1581-62	• M 20x300	Na dotaz	
0205 1057-62	• M 16x65	25 ks	295,20	0205 2014-62	• M 24x80	Na dotaz	
0205 1060-62	• M 16x70	25 ks	298,80	0205 2027-62	• M 24x90	Na dotaz	
0205 1073-62	• M 16x75	Na dotaz		0205 2030-62	• M 24x100	10 ks	1.201,20
0205 1086-62	• M 16x80	25 ks	344,40	0205 2043-62	• M 24x110	Na dotaz	
0205 1099-62	• M 16x90	25 ks	440,40	0205 2056-62	• M 24x120	Na dotaz	
0205 1109-62	• M 16x100	25 ks	499,20	0205 2069-62	• M 24x130	Na dotaz	
0205 1112-62	• M 16x110	25 ks	524,40	0205 2072-62	• M 24x140	Na dotaz	
0205 1125-62	• M 16x120	25 ks	567,60	0205 2085-62	• M 24x150	5 ks	1.687,20
0205 1138-62	• M 16x130	25 ks	602,40	0205 2098-62	• M 24x160	10 ks	1.836,00
0205 1141-62	• M 16x140	25 ks	645,60	0205 2111-62	• M 24x180	10 ks	2.282,40
0205 1154-62	• M 16x150	25 ks	696,00	0205 2137-62	• M 24x200	10 ks	2.425,20
0205 1167-62	• M 16x160	25 ks	747,60	0205 2153-62	• M 24x220	Na dotaz	
0205 1183-62	• M 16x180	25 ks	1.119,60	0205 2179-62	• M 24x240	Na dotaz	
0205 1206-62	• M 16x200	25 ks	1.194,00	0205 2195-62	• M 24x260	Na dotaz	
0205 1222-62	• M 16x220	Na dotaz		0205 2218-62	• M 24x280	Na dotaz	
0205 1248-62	• M 16x240	Na dotaz		0205 2234-62	• M 24x300	Na dotaz	
0205 1264-62	• M 16x260	Na dotaz		0205 2522-62	• M 30x100	Na dotaz	
0205 1280-62	• M 16x280	Na dotaz		0205 2535-62	• M 30x110	10 ks	2.266,80
0205 1303-62	• M 16x300	Na dotaz		0205 2548-62	• M 30x120	Na dotaz	
0205 1316-62	• M 20x70	25 ks	592,80	0205 2551-62	• M 30x130	Na dotaz	

Skupina rabatu 771
• = Skladové zboží

DIN 931**Šrouby se šestihrannou hlavou s dříkem****10.9****Zinková lamela
fZn480hL 0,09-0,14μ**

Sechskantschrauben mit Schaft

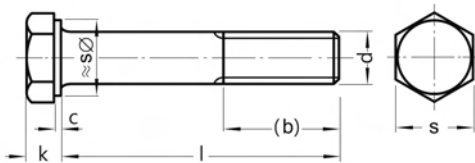
**Cena za 100 ks**

Obj. č	Rozměr	Bal.	Cena €
0205 2564-62	• M 30x140	Na dotaz	
0205 2577-62	• M 30x150	Na dotaz	
0205 2580-62	• M 30x160	Na dotaz	

Skupina rabatu 771
• = Skladové zboží

Obj. č	Rozměr	Bal.	Cena €
0205 2603-62	• M 30x180	Na dotaz	
0205 2616-62	• M 30x190	1 ks	3.494,68
0205 2629-62	• M 30x200	Na dotaz	

DIN 933

Šrouby se šestihlannou hlavou se závitem k hlavě

8.8

Sechskantschrauben mit Gewinde bis Kopf



Rozměry v mm Techn. dodací podmínky podle ISO 4759-1 A

Závít d	M2	M2,5	M3	M4	M5	M6	M7	M8	M10	M12
a max	1,2	1,35	1,5	2,1	2,4	3	3	3,75	4,5	5,25
c max	0,25	0,25	0,4	0,4	0,5	0,5	0,5	0,6	0,6	0,6
k	1,4	1,7	2	2,8	3,5	4	4,8	5,3	6,4	7,5
s	4	5	5,5	7	8	10	11	13	17	19

Závít d	M14	M16	M18	M20	M22	M24	M27	M30	M36
a max	6	6	7,5	7,5	7,5	9	9	10,5	12
c max	0,6	0,8	0,8	0,8	0,8	0,8	0,8	0,8	0,8
k	8,8	10	11,5	12,5	14	15	17	18,7	22,5
s	22	24	27	30	32	36	41	46	55

l = Jmenovitá délka

Dodací možnosti a ceny pro provedení ISO na vyžádání

*) Rozměry v () pouze v provedení ISO

Cena za 100 ks

Obj. č	Rozměr	Bal.	Cena €	Obj. č	Rozměr	Bal.	Cena €
0210 0018	• M 3x6	500 ks	6,70	0210 0393	• M 5x14	500 ks	3,85
0210 0021	• M 3x8	500 ks	6,70	0210 0403	• M 5x16	500 ks	3,85
0210 0034	• M 3x10	500 ks	6,70	0210 0416	• M 5x18	500 ks	3,90
0210 0047	M 3x12	Na dotaz		0210 0429	• M 5x20	500 ks	3,90
0210 0063	• M 3x16	500 ks	7,25	0210 0432	• M 5x22	500 ks	9,45
0210 0089	• M 3x20	500 ks	7,60	0210 0445	• M 5x25	500 ks	4,60
0210 0092	• M 3x25	500 ks	8,55	0210 0461	• M 5x30	500 ks	4,60
0210 0157	• M 4x6	500 ks	6,60	0210 0474	• M 5x35	200 ks	5,15
0210 0160	• M 4x8	500 ks	6,60	0210 0487	• M 5x40	200 ks	6,95
0210 0173	• M 4x10	500 ks	6,60	0210 0490	• M 5x45	200 ks	8,90
0210 0186	• M 4x12	500 ks	6,70	0210 0500	• M 5x50	200 ks	9,80
0210 0199	• M 4x14	500 ks	6,70	0210 0526	• M 5x60	200 ks	14,80
0210 0209	• M 4x16	500 ks	6,70	0210 0542	• M 5x70	200 ks	28,10
0210 0212	• M 4x18	500 ks	6,90	0210 0568	• M 5x80	200 ks	64,00
0210 0225	• M 4x20	500 ks	6,90	0210 0584	M 6x6	Na dotaz	
0210 0241	• M 4x25	500 ks	6,90	0210 0597	• M 6x8	500 ks	5,15
0210 0254	• M 4x30	500 ks	7,60	0210 0607	• M 6x10	500 ks	4,90
0210 0267	• M 4x35	500 ks	8,90	0210 0610	• M 6x12	500 ks	4,90
0210 0270	• M 4x40	500 ks	11,30	0210 0623	• M 6x14	500 ks	5,60
0210 0283	M 4x45	Na dotaz		0210 0636	• M 6x16	500 ks	4,90
0210 0296	M 4x50	Na dotaz		0210 0649	• M 6x18	500 ks	5,90
0210 0319	• M 4x60	200 ks	25,40	0210 0652	• M 6x20	500 ks	5,15
0210 0351	• M 5x6	1.000 ks	13,15	0210 0665	• M 6x22	500 ks	10,60
0210 0364	• M 5x8	500 ks	3,60	0210 0678	• M 6x25	500 ks	5,05
0210 0377	• M 5x10	500 ks	3,85	0210 0681	M 6x28	Na dotaz	
0210 0380	• M 5x12	500 ks	3,85	0210 0694	• M 6x30	500 ks	5,90

Skupina rabatu 548

• = Skladové zboží

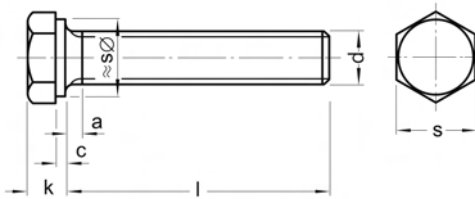
DIN 933**Šrouby se šestihrannou hlavou se závitem k hlavě****8.8****Sechskantschrauben mit Gewinde bis Kopf****Cena za 100 ks**

Obj. č	Rozměr	Bal.	Cena €	Obj. č	Rozměr	Bal.	Cena €
0210 0704	• M 6x35	200 ks	6,25	0210 1237	• M 8x70	200 ks	38,15
0210 0717	• M 6x40	200 ks	6,40	0210 1240	• M 8x75	200 ks	43,15
0210 0720	• M 6x45	200 ks	9,50	0210 1253	• M 8x80	200 ks	48,10
0210 0733	• M 6x50	200 ks	11,05	0210 1266	• M 8x90	100 ks	80,90
0210 0746	• M 6x55	200 ks	16,75	0210 1279	• M 8x100	100 ks	58,50
0210 0759	• M 6x60	200 ks	19,85	0210 1282	• M 8x110	100 ks	75,15
0210 0762	• M 6x65	200 ks	23,25	0210 1295	• M 8x120	100 ks	78,30
0210 0775	• M 6x70	200 ks	29,10	0210 1305	• M 8x130	100 ks	170,00
0210 0788	• M 6x75	200 ks	34,45	0210 1318	• M 8x140	50 ks	209,00
0210 0791	• M 6x80	200 ks	34,45	0210 1321	• M 8x150	50 ks	255,00
0210 0801	• M 6x90	100 ks	61,25	0210 1334	• M 8x160	50 ks	268,00
0210 0814	• M 6x100	100 ks	86,80	0210 1347	• M 8x180	Na dotaz	
0210 0898	• M 7x16	500 ks	15,20	0210 9019	• M 8x200	50 ks	653,00
0210 0911	• M 7x20	200 ks	16,10	0210 1350	• M 10x10	200 ks	53,30
0210 0937	• M 7x25	200 ks	17,60	0210 1363	• M 10x12	200 ks	18,50
0210 0953	• M 7x30	200 ks	18,15	0210 1376	• M 10x14	200 ks	18,50
0210 0966	• M 7x35	200 ks	19,45	0210 1389	• M 10x16	200 ks	13,35
0210 0979	• M 7x40	200 ks	21,10	0210 1392	• M 10x18	200 ks	13,35
0210 0982	• M 7x45	Na dotaz		0210 1402	• M 10x20	200 ks	12,45
0210 1059	• M 8x8	200 ks	25,90	0210 1415	• M 10x22	200 ks	27,40
0210 1062	• M 8x10	200 ks	8,95	0210 1428	• M 10x25	200 ks	13,35
0210 1075	• M 8x12	200 ks	7,85	0210 1431	• M 10x28	200 ks	14,25
0210 1088	• M 8x14	200 ks	7,85	0210 1444	• M 10x30	200 ks	14,25
0210 1091	• M 8x16	200 ks	7,40	0210 1457	• M 10x35	100 ks	15,80
0210 1101	• M 8x18	200 ks	7,70	0210 1460	• M 10x40	100 ks	16,85
0210 1114	• M 8x20	200 ks	7,85	0210 1473	• M 10x45	100 ks	19,65
0210 1127	• M 8x22	200 ks	16,85	0210 1486	• M 10x50	100 ks	21,10
0210 1130	• M 8x25	200 ks	8,60	0210 1499	• M 10x55	100 ks	27,30
0210 1143	• M 8x28	200 ks	8,95	0210 1509	• M 10x60	100 ks	30,80
0210 1156	• M 8x30	200 ks	8,95	0210 1512	• M 10x65	100 ks	46,35
0210 1169	• M 8x35	200 ks	9,50	0210 1525	• M 10x70	100 ks	48,30
0210 1172	• M 8x40	200 ks	10,30	0210 1538	• M 10x75	100 ks	53,45
0210 1185	• M 8x45	200 ks	12,70	0210 1541	• M 10x80	100 ks	68,10
0210 1198	• M 8x50	200 ks	14,75	0210 1567	• M 10x90	100 ks	82,90
0210 1208	• M 8x55	200 ks	19,55	0210 1570	• M 10x100	100 ks	92,35
0210 1211	• M 8x60	200 ks	20,60	0210 1583	• M 10x110	50 ks	116,00
0210 1224	• M 8x65	200 ks	29,05	0210 1596	• M 10x120	50 ks	119,00

Skupina rabatu 548
• = Skladové zboží



Objednávejte také online v našem e-shopu <https://shop.schrauben-gross.com>
Další informace najdete na stránkách www.schrauben-gross.cz

DIN 933**Šrouby se šestihlannou hlavou se závitem k hlavě****8.8**

Sechskantschrauben mit Gewinde bis Kopf

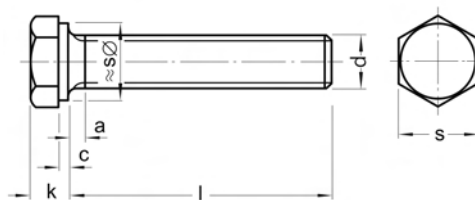
**Cena za 100 ks**

Obj. č	Rozměr	Bal.	Cena €	Obj. č	Rozměr	Bal.	Cena €
0210 1606	• M 10x130	50 ks	158,00	0210 2090	• M 14x25	100 ks	59,95
0210 1619	• M 10x140	50 ks	164,00	0210 2100	• M 14x30	100 ks	67,10
0210 1622	• M 10x150	50 ks	181,00	0210 2113	• M 14x35	100 ks	75,40
0210 1635	• M 10x160	50 ks	359,00	0210 2126	• M 14x40	100 ks	75,40
0210 1651	M 10x180	Na dotaz		0210 2139	• M 14x45	100 ks	82,20
0210 1677	• M 10x200	50 ks	685,00	0210 2142	• M 14x50	50 ks	86,15
0210 1680	• M 12x12	100 ks	107,00	0210 2155	• M 14x55	50 ks	99,80
0210 1703	• M 12x16	100 ks	21,60	0210 2168	• M 14x60	50 ks	99,80
0210 1716	• M 12x18	200 ks	21,60	0210 2171	• M 14x65	50 ks	111,00
0210 1729	• M 12x20	100 ks	21,10	0210 2184	• M 14x70	50 ks	111,00
0210 1732	M 12x22	Na dotaz		0210 2207	• M 14x80	50 ks	138,00
0210 1745	• M 12x25	100 ks	21,90	0210 2210	M 14x90	Na dotaz	
0210 1758	M 12x28	Na dotaz		0210 2223	• M 14x100	50 ks	196,00
0210 1761	• M 12x30	100 ks	21,80	0210 2249	• M 14x120	50 ks	546,00
0210 1774	• M 12x35	100 ks	23,15	0210 2346	• M 16x16	50 ks	141,00
0210 1787	• M 12x40	100 ks	24,15	0210 2362	• M 16x20	50 ks	40,80
0210 1790	• M 12x45	100 ks	26,65	0210 2375	• M 16x25	50 ks	48,20
0210 1800	• M 12x50	100 ks	28,45	0210 2388	• M 16x30	50 ks	43,05
0210 1813	• M 12x55	100 ks	36,50	0210 2391	• M 16x35	50 ks	43,40
0210 1826	• M 12x60	100 ks	40,90	0210 2401	• M 16x40	50 ks	45,90
0210 1839	• M 12x65	50 ks	58,80	0210 2414	• M 16x45	50 ks	48,60
0210 1842	• M 12x70	50 ks	58,80	0210 2427	• M 16x50	50 ks	51,30
0210 1855	• M 12x75	50 ks	61,00	0210 2430	• M 16x55	50 ks	62,35
0210 1868	• M 12x80	50 ks	88,10	0210 2443	• M 16x60	50 ks	64,90
0210 1871	• M 12x85	50 ks	101,00	0210 2456	• M 16x65	25 ks	94,00
0210 1884	• M 12x90	50 ks	101,00	0210 2469	• M 16x70	50 ks	94,00
0210 1897	• M 12x100	50 ks	113,00	0210 2472	• M 16x75	25 ks	110,00
0210 1907	• M 12x110	50 ks	152,00	0210 2485	• M 16x80	25 ks	137,00
0210 1910	• M 12x120	50 ks	155,00	0210 2498	• M 16x85	25 ks	180,00
0210 1923	• M 12x130	50 ks	185,00	0210 2508	• M 16x90	25 ks	180,00
0210 1936	• M 12x140	50 ks	192,00	0210 2511	• M 16x100	25 ks	206,00
0210 1949	• M 12x150	50 ks	209,00	0210 2524	• M 16x110	25 ks	255,00
0210 1952	• M 12x160	25 ks	367,00	0210 2537	• M 16x120	25 ks	274,00
0210 1965	• M 12x180	25 ks	450,00	0210 2540	• M 16x130	25 ks	285,00
0210 1978	• M 12x200	25 ks	541,00	0210 2553	• M 16x140	25 ks	301,00
0210 2058	• M 14x16	100 ks	53,70	0210 2566	• M 16x150	25 ks	339,00
0210 2074	• M 14x20	100 ks	54,05	0210 2579	• M 16x160	25 ks	510,00

Skupina rabatu 548
• = Skladové zboží

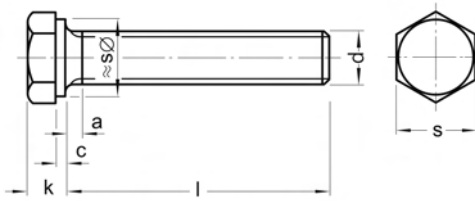
DIN 933**Šrouby se šestihlannou hlavou se závitem k hlavě****8.8****Sechskantschrauben mit Gewinde bis Kopf****Cena za 100 ks**

Obj. č	Rozměr	Bal.	Cena €
0210 2582	• M 16x180	25 ks	578,00
0210 2595	• M 16x200	25 ks	694,00
0210 2702	• M 18x30	50 ks	177,00
0210 2715	M 18x35	Na dotaz	
0210 2728	M 18x40	Na dotaz	
0210 2731	• M 18x45	50 ks	189,00
0210 2744	• M 18x50	25 ks	195,00
0210 2757	M 18x55	Na dotaz	
0210 2760	• M 18x60	25 ks	203,00
0210 2786	• M 18x70	25 ks	218,00
0210 2809	M 18x80	Na dotaz	
0210 2812	M 18x90	Na dotaz	
0210 2825	M 18x100	Na dotaz	
0210 2841	• M 20x25	25 ks	200,00
0210 2854	• M 20x30	25 ks	90,40
0210 2867	• M 20x35	25 ks	90,40
0210 2870	• M 20x40	25 ks	89,60
0210 2883	• M 20x45	25 ks	92,70
0210 2896	• M 20x50	25 ks	94,50
0210 2906	• M 20x55	25 ks	99,00
0210 2919	• M 20x60	25 ks	99,90
0210 2922	• M 20x65	25 ks	118,00
0210 2935	• M 20x70	25 ks	118,00
0210 2948	• M 20x75	25 ks	149,00
0210 2951	• M 20x80	25 ks	149,00
0210 2977	• M 20x90	25 ks	218,00
0210 2980	• M 20x100	25 ks	311,00
0210 2993	• M 20x110	25 ks	322,00
0210 3002	• M 20x120	25 ks	358,00
0210 3015	• M 20x130	25 ks	463,00
0210 3028	• M 20x140	25 ks	535,00
0210 3031	• M 20x150	25 ks	611,00
0210 3044	• M 20x160	10 ks	665,00
0210 3057	• M 20x180	10 ks	953,00
0210 3060	• M 20x200	10 ks	1.242,00
0210 3170	M 22x40	Na dotaz	
0210 3183	• M 22x50	25 ks	305,00

Skupina rabatu 548
• = Skladové zboží

Obj. č	Rozměr	Bal.	Cena €
0210 3196	• M 22x60	25 ks	340,00
0210 3303	M 24x35	Na dotaz	
0210 3316	• M 24x40	25 ks	156,00
0210 3329	• M 24x45	25 ks	156,00
0210 3332	• M 24x50	25 ks	182,00
0210 3345	• M 24x55	25 ks	192,00
0210 3358	• M 24x60	25 ks	199,00
0210 3361	• M 24x65	25 ks	227,00
0210 3374	• M 24x70	25 ks	227,00
0210 3387	• M 24x75	25 ks	290,00
0210 3390	• M 24x80	25 ks	290,00
0210 3413	• M 24x90	10 ks	442,00
0210 3426	• M 24x100	10 ks	596,00
0210 3439	• M 24x110	10 ks	641,00
0210 3442	• M 24x120	10 ks	685,00
0210 3455	• M 24x130	10 ks	990,00
0210 3468	• M 24x140	10 ks	1.031,00
0210 3471	• M 24x150	10 ks	1.071,00
0210 3484	• M 24x160	10 ks	1.145,00
0210 3497	• M 24x180	10 ks	1.429,00
0210 9022	• M 24x200	10 ks	1.559,00
0210 3507	M 27x60	Na dotaz	
0210 3510	• M 27x70	10 ks	686,00
0210 3523	• M 27x80	10 ks	709,00
0210 3536	M 27x90	Na dotaz	
0210 9048	• M 27x100	10 ks	794,00
0210 9051	M 27x110	Na dotaz	
0210 9064	M 27x120	Na dotaz	
0210 3549	• M 30x50	10 ks	868,00
0210 3552	• M 30x60	10 ks	848,00
0210 3565	• M 30x70	10 ks	914,00
0210 3578	• M 30x80	10 ks	972,00
0210 3581	• M 30x90	10 ks	1.022,00
0210 3594	• M 30x100	10 ks	1.177,00
0210 3604	• M 30x110	10 ks	1.219,00
0210 3617	• M 30x120	10 ks	1.262,00
0210 3620	• M 30x130	10 ks	1.304,00



DIN 933

Šrouby se šestihrannou hlavou se závitem k hlavě

8.8

Sechskantschrauben mit Gewinde bis Kopf



Cena za 100 ks

Obj. č	Rozměr	Bal.	Cena €	Obj. č	Rozměr	Bal.	Cena €
0210 3633	M 30x140	Na dotaz		0210 3701	• M 36x110	10 ks	2.982,00
0210 3646	• M 30x150	10 ks	1.523,00	0210 3714	• M 36x120	10 ks	3.088,00
0210 3659	• M 30x160	10 ks	2.296,00	0210 3727	• M 36x130	10 ks	2.902,00
0210 3662	• M 30x180	10 ks	2.512,00	0210 3730	• M 36x140	10 ks	2.988,00
0210 9035	• M 30x200	10 ks	2.683,00	0210 3743	M 36x150	Na dotaz	
0210 3675	M 36x80	Na dotaz		0210 3756	• M 36x160	10 ks	3.289,00
0210 3688	• M 36x90	10 ks	2.763,00	0210 3772	M 36x180	Na dotaz	
0210 3691	• M 36x100	10 ks	2.875,00	0210 3798	• M 36x200	10 ks	3.985,00

Skupina rabatu 548

• = Skladové zboží

DIN 933

Šrouby se šestihrannou hlavou se závitem k hlavě

8.8
pozinkováno

Sechskantschrauben mit Gewinde bis Kopf

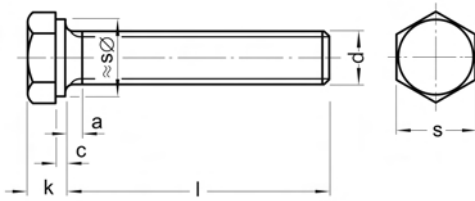

Rozměry v mm Techn. dodací podmínky podle ISO 4759-1 A

Závít d	M2	M2,5	M3	M4	M5	M6	M7	M8	M10	M12
a max	1,2	1,35	1,5	2,1	2,4	3	3	3,75	4,5	5,25
c max	0,25	0,25	0,4	0,4	0,5	0,5	0,5	0,6	0,6	0,6
k	1,4	1,7	2	2,8	3,5	4	4,8	5,3	6,4	7,5
s	4	5	5,5	7	8	10	11	13	17	19

Závít d	M14	M16	M18	M20	M22	M24	M27	M30	M36
a max	6	6	7,5	7,5	7,5	9	9	10,5	12
c max	0,6	0,8	0,8	0,8	0,8	0,8	0,8	0,8	0,8
k	8,8	10	11,5	12,5	14	15	17	18,7	22,5
s	22	24	27	30	32	36	41	46	55

l = Jmenovitá délka

Dodací možnosti a ceny pro provedení ISO na vyžádání

*) Rozměry v () pouze v provedení ISO

Cena za 100 ks

Obj. č	Rozměr	Bal.	Cena €	Obj. č	Rozměr	Bal.	Cena €
0210 0018-01	• M 3x6	500 ks	6,85	0210 0393-01	• M 5x14	500 ks	4,50
0210 0021-01	• M 3x8	500 ks	6,85	0210 0403-01	• M 5x16	500 ks	4,55
0210 0034-01	• M 3x10	500 ks	6,90	0210 0416-01	• M 5x18	500 ks	4,65
0210 0047-01	• M 3x12	500 ks	7,50	0210 0429-01	• M 5x20	500 ks	4,70
0210 0063-01	• M 3x16	500 ks	7,50	0210 0432-01	• M 5x22	500 ks	10,55
0210 0089-01	• M 3x20	500 ks	7,95	0210 0445-01	• M 5x25	500 ks	5,55
0210 0092-01	• M 3x25	500 ks	8,90	0210 0461-01	• M 5x30	500 ks	5,65
0210 0144-01	M 4x5	Na dotaz		0210 0474-01	• M 5x35	200 ks	6,30
0210 0157-01	• M 4x6	1.000 ks	6,95	0210 0487-01	• M 5x40	200 ks	8,25
0210 0160-01	• M 4x8	500 ks	7,00	0210 0490-01	• M 5x45	200 ks	10,30
0210 0173-01	• M 4x10	500 ks	7,05	0210 0500-01	• M 5x50	200 ks	11,40
0210 0186-01	• M 4x12	500 ks	7,15	0210 0526-01	• M 5x60	200 ks	17,20
0210 0199-01	• M 4x14	500 ks	7,20	0210 0568-01	• M 5x80	200 ks	66,10
0210 0209-01	• M 4x16	500 ks	7,25	0210 0584-01	• M 6x6	500 ks	19,60
0210 0212-01	• M 4x18	500 ks	7,50	0210 0597-01	• M 6x8	500 ks	5,90
0210 0225-01	• M 4x20	500 ks	7,50	0210 0607-01	• M 6x10	500 ks	5,70
0210 0241-01	• M 4x25	500 ks	7,60	0210 0610-01	• M 6x12	500 ks	5,80
0210 0254-01	• M 4x30	1.000 ks	8,45	0210 0623-01	• M 6x14	500 ks	6,55
0210 0267-01	• M 4x35	500 ks	9,85	0210 0636-01	• M 6x16	500 ks	5,95
0210 0270-01	• M 4x40	500 ks	12,40	0210 0649-01	• M 6x18	500 ks	7,00
0210 0283-01	• M 4x45	500 ks	24,70	0210 0652-01	• M 6x20	500 ks	6,35
0210 0296-01	• M 4x50	500 ks	24,90	0210 0665-01	• M 6x22	500 ks	12,20
0210 0351-01	• M 5x6	500 ks	13,75	0210 0678-01	• M 6x25	500 ks	6,40
0210 0364-01	• M 5x8	1.000 ks	4,10	0210 0694-01	• M 6x30	500 ks	7,40
0210 0377-01	• M 5x10	500 ks	4,40	0210 0704-01	• M 6x35	200 ks	7,95
0210 0380-01	• M 5x12	500 ks	4,45	0210 0717-01	• M 6x40	200 ks	8,30

Skupina rabatu 549

• = Skladové zboží



Objednávejte také online v našem e-shopu <https://shop.schrauben-gross.com>

Další informace najdete na stránkách www.schrauben-gross.cz

DIN 933

Šrouby se šestihrannou hlavou se závitem k hlavě

8.8
pozinkováno

Sechskantschrauben mit Gewinde bis Kopf



Cena za 100 ks

Obj. č	Rozměr	Bal.	Cena €	Obj. č	Rozměr	Bal.	Cena €
0210 0720-01	• M 6x45	200 ks	11,60	0210 1321-01	• M 8x150	100 ks	270,00
0210 0733-01	• M 6x50	200 ks	13,30	0210 1334-01	• M 8x160	50 ks	284,00
0210 0746-01	• M 6x55	200 ks	19,95	0210 1347-01	• M 8x180	100 ks	441,00
0210 0759-01	• M 6x60	200 ks	23,25	0210 1350-01	• M 8x200	50 ks	672,00
0210 0762-01	• M 6x65	200 ks	26,90	0210 9006-01	• M 10x10	200 ks	92,70
0210 0775-01	• M 6x70	200 ks	32,95	0210 1363-01	• M 10x12	200 ks	22,00
0210 0788-01	• M 6x75	200 ks	38,55	0210 1376-01	• M 10x14	200 ks	22,20
0210 0791-01	• M 6x80	200 ks	38,80	0210 1389-01	• M 10x16	200 ks	17,30
0210 0801-01	• M 6x90	100 ks	66,05	0210 1392-01	• M 10x18	200 ks	17,50
0210 0814-01	• M 6x100	100 ks	92,20	0210 1402-01	• M 10x20	200 ks	16,80
0210 1059-01	• M 8x8	200 ks	28,20	0210 1415-01	• M 10x22	200 ks	33,35
0210 1062-01	• M 8x10	200 ks	10,80	0210 1428-01	• M 10x25	200 ks	18,20
0210 1075-01	• M 8x12	200 ks	9,85	0210 1444-01	• M 10x30	200 ks	19,60
0210 1088-01	• M 8x14	200 ks	10,00	0210 1457-01	• M 10x35	100 ks	21,65
0210 1091-01	• M 8x16	200 ks	9,70	0210 1460-01	• M 10x40	100 ks	23,25
0210 1101-01	• M 8x18	200 ks	10,10	0210 1473-01	• M 10x45	100 ks	26,55
0210 1114-01	• M 8x20	200 ks	10,40	0210 1486-01	• M 10x50	100 ks	28,50
0210 1127-01	• M 8x22	200 ks	20,30	0210 1499-01	• M 10x55	100 ks	35,25
0210 1130-01	• M 8x25	200 ks	11,40	0210 1509-01	• M 10x60	100 ks	39,30
0210 1143-01	• M 8x28	200 ks	12,00	0210 1512-01	• M 10x65	100 ks	58,10
0210 1156-01	• M 8x30	200 ks	12,10	0210 1525-01	• M 10x70	100 ks	60,70
0210 1169-01	• M 8x35	200 ks	13,00	0210 1538-01	• M 10x75	100 ks	66,55
0210 1172-01	• M 8x40	200 ks	14,10	0210 1541-01	• M 10x80	100 ks	81,85
0210 1185-01	• M 8x45	200 ks	16,85	0210 1567-01	• M 10x90	100 ks	98,00
0210 1198-01	• M 8x50	200 ks	19,20	0210 1583-01	• M 10x100	100 ks	109,00
0210 1208-01	• M 8x55	200 ks	25,85	0210 1596-01	• M 10x110	50 ks	134,00
0210 1211-01	• M 8x60	200 ks	27,30	0210 1606-01	• M 10x120	50 ks	138,00
0210 1224-01	• M 8x65	200 ks	36,15	0210 1619-01	• M 10x130	50 ks	178,00
0210 1237-01	• M 8x70	200 ks	45,70	0210 1622-01	• M 10x140	50 ks	186,00
0210 1240-01	• M 8x75	200 ks	51,10	0210 1635-01	• M 10x150	50 ks	204,00
0210 1253-01	• M 8x80	200 ks	56,55	0210 1648-01	• M 10x160	50 ks	383,00
0210 1266-01	• M 8x90	100 ks	60,20	0210 1651-01	• M 10x180	50 ks	548,00
0210 1279-01	• M 8x100	100 ks	68,60	0210 1664-01	• M 10x200	50 ks	714,00
0210 1282-01	• M 8x110	100 ks	86,10	0210 1680-01	• M 12x12	100 ks	114,00
0210 1295-01	• M 8x120	100 ks	90,10	0210 1716-01	• M 12x16	100 ks	27,30
0210 1305-01	• M 8x130	100 ks	183,00	0210 1729-01	• M 12x20	100 ks	27,45
0210 1318-01	• M 8x140	50 ks	223,00	0210 1745-01	• M 12x25	100 ks	28,90

Skupina rabatu 549
• = Skladové zboží

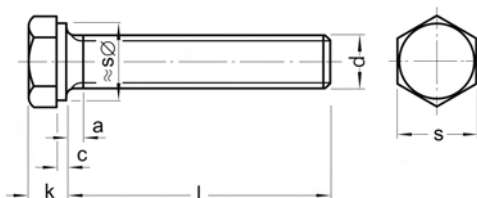
**DIN 933****Šrouby se šestihrannou hlavou se závitem k hlavě****8.8
pozinkováno****Sechskantschrauben mit Gewinde bis Kopf****Cena za 100 ks**

Obj. č	Rozměr	Bal.	Cena €	Obj. č	Rozměr	Bal.	Cena €
0210 1761-01	• M 12x30	200 ks	29,55	0210 2362-01	• M 16x20	50 ks	53,80
0210 1774-01	• M 12x35	100 ks	31,60	0210 2375-01	• M 16x25	50 ks	62,55
0210 1787-01	• M 12x40	100 ks	33,35	<u>0210 2388-01</u>	• M 16x30	50 ks	<u>58,80</u>
0210 1790-01	• M 12x45	100 ks	36,60	0210 2391-01	• M 16x35	50 ks	60,50
0210 1800-01	• M 12x50	100 ks	39,10	0210 2401-01	• M 16x40	50 ks	64,40
0210 1813-01	• M 12x55	100 ks	47,90	0210 2414-01	• M 16x45	50 ks	68,55
0210 1826-01	• M 12x60	100 ks	52,85	0210 2427-01	• M 16x50	50 ks	72,45
0210 1839-01	• M 12x65	50 ks	75,60	<u>0210 2430-01</u>	• M 16x55	50 ks	<u>84,90</u>
0210 1842-01	• M 12x70	50 ks	76,60	0210 2443-01	• M 16x60	50 ks	88,90
0210 1855-01	• M 12x75	50 ks	79,75	0210 2456-01	• M 16x65	25 ks	127,00
0210 1868-01	• M 12x80	50 ks	108,00	0210 2469-01	• M 16x70	50 ks	129,00
0210 1871-01	• M 12x85	50 ks	122,00	0210 2472-01	• M 16x75	50 ks	147,00
0210 1884-01	• M 12x90	50 ks	123,00	<u>0210 2485-01</u>	• M 16x80	25 ks	<u>176,00</u>
0210 1907-01	• M 12x100	50 ks	137,00	0210 2498-01	• M 16x85	25 ks	220,00
0210 1910-01	• M 12x110	50 ks	178,00	0210 2508-01	• M 16x90	25 ks	222,00
0210 1923-01	• M 12x120	50 ks	182,00	0210 2524-01	• M 16x100	25 ks	251,00
0210 1936-01	• M 12x130	50 ks	214,00	0210 2537-01	• M 16x110	25 ks	304,00
0210 1949-01	• M 12x140	50 ks	223,00	<u>0210 2540-01</u>	• M 16x120	25 ks	<u>327,00</u>
0210 1952-01	• M 12x150	50 ks	242,00	0210 9213-01	• M 16x130	25 ks	341,00
0210 1965-01	• M 12x160	25 ks	400,00	0210 2553-01	• M 16x140	25 ks	361,00
0210 1978-01	• M 12x180	25 ks	487,00	0210 2566-01	• M 16x150	25 ks	403,00
0210 1981-01	• M 12x200	25 ks	581,00	0210 2579-01	• M 16x160	25 ks	577,00
0210 2074-01	• M 14x20	100 ks	66,90	<u>0210 2582-01</u>	• M 16x180	25 ks	<u>652,00</u>
0210 2090-01	• M 14x25	100 ks	74,15	0210 2595-01	• M 16x200	25 ks	775,00
0210 2155-01	• M 14x30	100 ks	82,60	0210 2728-01	• M 18x40	50 ks	221,00
0210 2168-01	• M 14x35	100 ks	92,25	0210 2731-01	• M 18x45	50 ks	223,00
0210 2171-01	• M 14x40	50 ks	93,60	0210 2744-01	• M 18x50	25 ks	232,00
0210 2184-01	• M 14x45	50 ks	102,00	<u>0210 2760-01</u>	• M 18x60	25 ks	<u>244,00</u>
0210 2197-01	• M 14x50	50 ks	107,00	0210 2786-01	• M 18x70	25 ks	263,00
0210 2207-01	• M 14x55	50 ks	122,00	0210 2809-01	• M 18x80	25 ks	303,00
0210 2210-01	• M 14x60	50 ks	124,00	0210 2812-01	• M 18x90	25 ks	307,00
0210 2223-01	• M 14x65	50 ks	136,00	0210 2825-01	• M 18x100	25 ks	385,00
0210 2236-01	• M 14x70	50 ks	137,00	<u>0210 2841-01</u>	• M 20x25	25 ks	<u>231,00</u>
0210 2252-01	• M 14x80	50 ks	167,00	0210 2854-01	• M 20x30	50 ks	118,00
0210 2278-01	• M 14x90	50 ks	202,00	0210 2867-01	• M 20x35	25 ks	121,00
0210 2281-01	• M 14x100	50 ks	230,00	0210 2870-01	• M 20x40	25 ks	122,00
0210 2346-01	• M 16x16	50 ks	157,00	0210 2883-01	• M 20x45	25 ks	127,00

Skupina rabatu 549
• = Skladové zbožíObjednávejte také online v našem e-shopu <https://shop.schrauben-gross.com>
Další informace najdete na stránkách www.schrauben-gross.cz

DIN 933

Šrouby se šestihrannou hlavou se závitem k hlavě

8.8
pozinkováno

Sechskantschrauben mit Gewinde bis Kopf

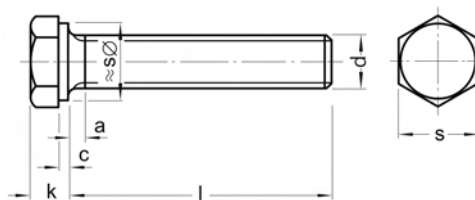

Cena za 100 ks

Obj. č	Rozměr	Bal.	Cena €	Obj. č	Rozměr	Bal.	Cena €
0210 2896-01	• M 20x50	25 ks	131,00	0210 3361-01	• M 24x65	25 ks	293,00
0210 2906-01	• M 20x55	25 ks	138,00	0210 3374-01	• M 24x70	25 ks	296,00
0210 2919-01	• M 20x60	25 ks	141,00	0210 3390-01	• M 24x80	25 ks	364,00
0210 2922-01	• M 20x65	25 ks	161,00	0210 3413-01	• M 24x90	10 ks	547,00
0210 2935-01	• M 20x70	25 ks	163,00	0210 3426-01	• M 24x100	10 ks	710,00
0210 2948-01	• M 20x75	25 ks	195,00	0210 3442-01	• M 24x120	10 ks	814,00
0210 2951-01	• M 20x80	25 ks	198,00	0210 3455-01	• M 24x130	10 ks	1.127,00
0210 2977-01	• M 20x90	25 ks	287,00	0210 3468-01	• M 24x140	10 ks	1.175,00
0210 2980-01	• M 20x100	25 ks	386,00	0210 3471-01	• M 24x150	10 ks	1.224,00
0210 2993-01	• M 20x110	25 ks	403,00	0210 3484-01	• M 24x160	10 ks	1.307,00
0210 3002-01	• M 20x120	25 ks	443,00	0210 3497-01	• M 24x180	10 ks	1.597,00
0210 3015-01	• M 20x130	25 ks	554,00	0210 3507-01	• M 24x200	10 ks	1.753,00
0210 3028-01	• M 20x140	25 ks	631,00	0210 3549-01	• M 30x50	10 ks	994,00
0210 3031-01	• M 20x150	25 ks	713,00	0210 3552-01	• M 30x60	10 ks	986,00
0210 3044-01	• M 20x160	10 ks	767,00	0210 3565-01	• M 30x70	10 ks	1.072,00
0210 3057-01	• M 20x180	10 ks	1.065,00	0210 3578-01	• M 30x80	20 ks	1.142,00
0210 3060-01	• M 20x200	10 ks	1.372,00	0210 3581-01	• M 30x90	10 ks	1.205,00
0210 3316-01	• M 24x40	25 ks	206,00	0210 3594-01	• M 30x100	10 ks	1.373,00
0210 3329-01	• M 24x45	25 ks	209,00	0210 3604-01	• M 30x110	10 ks	1.428,00
0210 3332-01	• M 24x50	25 ks	238,00	0210 3617-01	• M 30x120	10 ks	1.483,00
0210 3345-01	• M 24x55	25 ks	251,00	0210 3633-01	• M 30x140	5 ks	1.669,00
0210 3358-01	• M 24x60	25 ks	262,00				

Skupina rabatu 549
• = Skladové zboží

DIN 933

Šrouby se šestihlannou hlavou se závitem k hlavě

8.8
zinkováno, žlutě chromátováno

Sechskantschrauben mit Gewinde bis Kopf



Rozměry v mm Techn. dodací podmínky podle ISO 4759-1 A

Závít d	M2	M2,5	M3	M4	M5	M6	M7	M8	M10	M12
a max	1,2	1,35	1,5	2,1	2,4	3	3	3,75	4,5	5,25
c max	0,25	0,25	0,4	0,4	0,5	0,5	0,5	0,6	0,6	0,6
k	1,4	1,7	2	2,8	3,5	4	4,8	5,3	6,4	7,5
s	4	5	5,5	7	8	10	11	13	17	19

Závít d	M14	M16	M18	M20	M22	M24	M27	M30	M36
a max	6	6	7,5	7,5	7,5	9	9	10,5	12
c max	0,6	0,8	0,8	0,8	0,8	0,8	0,8	0,8	0,8
k	8,8	10	11,5	12,5	14	15	17	18,7	22,5
s	22	24	27	30	32	36	41	46	55

l = Jmenovitá délka

Dodací možnosti a ceny pro provedení ISO na vyžádání

*) Rozměry v () pouze v provedení ISO

Cena za 100 ks

Obj. č	Rozměr	Bal.	Cena €	Obj. č	Rozměr	Bal.	Cena €
0210 0157-04	M 4x6	Na dotaz		0210 0623-04	• M 6x14	500 ks	6,55
0210 0160-04	• M 4x8	500 ks	7,00	0210 0636-04	• M 6x16	500 ks	5,95
0210 0173-04	M 4x10	Na dotaz		0210 0649-04	M 6x18	Na dotaz	
0210 0186-04	• M 4x12	500 ks	7,15	0210 0652-04	• M 6x20	500 ks	6,35
0210 0199-04	M 4x14	Na dotaz		0210 0678-04	• M 6x25	500 ks	6,40
0210 0209-04	M 4x16	Na dotaz		0210 0694-04	• M 6x30	500 ks	7,40
0210 0212-04	M 4x18	Na dotaz		0210 0704-04	• M 6x35	200 ks	7,95
0210 0225-04	• M 4x20	500 ks	7,50	0210 0717-04	• M 6x40	200 ks	8,30
0210 0241-04	M 4x25	Na dotaz		0210 0720-04	• M 6x45	200 ks	11,60
0210 0254-04	M 4x30	Na dotaz		0210 0733-04	• M 6x50	200 ks	13,30
0210 0267-04	M 4x35	Na dotaz		0210 0759-04	• M 6x60	200 ks	23,25
0210 0364-04	M 5x8	Na dotaz		0210 0775-04	M 6x70	Na dotaz	
0210 0377-04	• M 5x10	500 ks	4,40	0210 0791-04	M 6x80	Na dotaz	
0210 0380-04	• M 5x12	500 ks	4,45	0210 1062-04	M 8x10	Na dotaz	
0210 0403-04	• M 5x16	500 ks	4,55	0210 1075-04	• M 8x12	200 ks	9,85
0210 0416-04	M 5x18	Na dotaz		0210 1088-04	M 8x14	Na dotaz	
0210 0429-04	• M 5x20	500 ks	4,70	0210 1091-04	• M 8x16	200 ks	9,70
0210 0445-04	• M 5x25	500 ks	5,55	0210 1101-04	• M 8x18	200 ks	10,10
0210 0461-04	• M 5x30	500 ks	5,65	0210 1114-04	• M 8x20	200 ks	10,40
0210 0474-04	M 5x35	Na dotaz		0210 1127-04	• M 8x22	200 ks	20,30
0210 0487-04	• M 5x40	200 ks	8,25	0210 1130-04	• M 8x25	200 ks	11,40
0210 0500-04	M 5x50	Na dotaz		0210 1156-04	• M 8x30	200 ks	12,10
0210 0526-04	M 5x60	Na dotaz		0210 1169-04	• M 8x35	200 ks	13,00
0210 0597-04	M 6x8	Na dotaz		0210 1172-04	• M 8x40	200 ks	14,10
0210 0607-04	• M 6x10	500 ks	5,70	0210 1185-04	• M 8x45	200 ks	16,85
0210 0610-04	• M 6x12	500 ks	5,80	0210 1198-04	• M 8x50	200 ks	19,20

Skupina rabatu 549

• = Skladové zboží



Objednávejte také online v našem e-shopu <https://shop.schrauben-gross.com>

Další informace najdete na stránkách www.schrauben-gross.cz

DIN 933**Šrouby se šestihlannou hlavou se závitem k hlavě****8.8
zinkováno, žlutě chromátováno**

Sechskantschrauben mit Gewinde bis Kopf

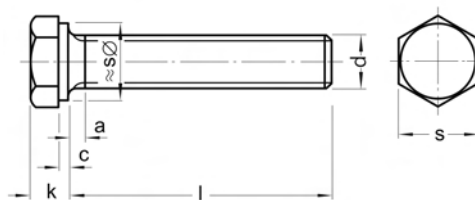
**Cena za 100 ks**

Obj. č	Rozměr	Bal.	Cena €	Obj. č	Rozměr	Bal.	Cena €
0210 1208-04	• M 8x55	200 ks	25,85	0210 1790-04	• M 12x45	100 ks	36,60
0210 1211-04	• M 8x60	200 ks	27,30	0210 1800-04	• M 12x50	100 ks	39,10
0210 1224-04	• M 8x65	200 ks	36,15	0210 1813-04	• M 12x55	100 ks	47,90
0210 1237-04	• M 8x70	200 ks	45,70	0210 1826-04	• M 12x60	100 ks	52,85
0210 1253-04	• M 8x80	200 ks	56,55	0210 1839-04	• M 12x65	100 ks	75,60
0210 1266-04	M 8x90	Na dotaz		0210 1842-04	• M 12x70	50 ks	76,60
0210 1279-04	M 8x100	Na dotaz		0210 1868-04	• M 12x80	50 ks	108,00
0210 1282-04	M 8x110	Na dotaz		0210 1884-04	• M 12x90	50 ks	123,00
0210 1363-04	• M 10x12	200 ks	22,00	0210 7723-04	M 12x100	Na dotaz	
0210 1389-04	• M 10x16	200 ks	17,30	0210 1907-04	• M 12x100	50 ks	137,00
0210 1392-04	• M 10x18	200 ks	17,50	0210 1910-04	M 12x110	Na dotaz	
0210 1402-04	• M 10x20	200 ks	16,80	0210 1923-04	M 12x120	Na dotaz	
0210 1415-04	M 10x22	Na dotaz		0210 2090-04	M 14x25	Na dotaz	
0210 1428-04	• M 10x25	200 ks	18,20	0210 2155-04	• M 14x30	100 ks	82,60
0210 1431-04	M 10x28	Na dotaz		0210 2168-04	M 14x35	Na dotaz	
0210 1444-04	• M 10x30	200 ks	19,60	0210 2171-04	M 14x40	Na dotaz	
0210 1457-04	• M 10x35	100 ks	21,65	0210 2184-04	• M 14x45	50 ks	102,00
0210 1460-04	• M 10x40	100 ks	23,25	0210 2197-04	M 14x50	Na dotaz	
0210 1473-04	• M 10x45	100 ks	26,55	0210 2210-04	M 14x60	Na dotaz	
0210 1486-04	• M 10x50	100 ks	28,50	0210 2236-04	M 14x70	Na dotaz	
0210 1499-04	• M 10x55	100 ks	35,25	0210 2252-04	M 14x80	Na dotaz	
0210 7189-04	M 10x60	Na dotaz		0210 2278-04	M 14x90	Na dotaz	
0210 1509-04	• M 10x60	100 ks	39,30	0210 2281-04	M 14x100	Na dotaz	
0210 1525-04	• M 10x70	100 ks	60,70	0210 2362-04	M 16x20	Na dotaz	
0210 1538-04	M 10x75	Na dotaz		0210 2375-04	• M 16x25	50 ks	62,55
0210 1541-04	• M 10x80	100 ks	81,85	0210 2388-04	• M 16x30	50 ks	58,80
0210 1567-04	M 10x90	Na dotaz		0210 2391-04	• M 16x35	50 ks	60,50
0210 1583-04	• M 10x100	100 ks	109,00	0210 2401-04	• M 16x40	50 ks	64,40
0210 1596-04	M 10x110	Na dotaz		0210 2414-04	• M 16x45	50 ks	68,55
0210 1606-04	M 10x120	Na dotaz		0210 2427-04	• M 16x50	50 ks	72,45
0210 7286-04	M 10x120	Na dotaz		0210 2430-04	• M 16x55	50 ks	84,90
0210 1716-04	M 12x16	Na dotaz		0210 2443-04	• M 16x60	50 ks	88,90
0210 1729-04	• M 12x20	100 ks	27,45	0210 2456-04	• M 16x65	25 ks	127,00
0210 1745-04	• M 12x25	100 ks	28,90	0210 2469-04	• M 16x70	25 ks	129,00
0210 1761-04	• M 12x30	100 ks	29,55	0210 2472-04	• M 16x75	25 ks	147,00
0210 1774-04	• M 12x35	100 ks	31,60	0210 2485-04	• M 16x80	25 ks	176,00
0210 1787-04	• M 12x40	100 ks	33,35	0210 2508-04	• M 16x90	25 ks	222,00

Skupina rabatu 549
• = Skladové zboží

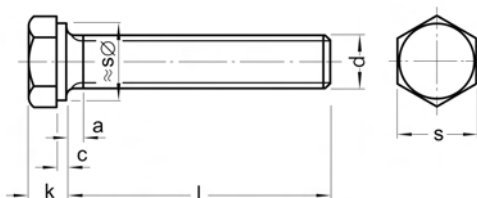
DIN 933**Šrouby se šestihrannou
hlavou se závitem k hlavě****8.8
zinkováno, žlutě chromátováno****Sechskantschrauben mit Gewinde
bis Kopf****Cena za 100 ks**

Obj. č	Rozměr	Bal.	Cena €
0210 2524-04	• M 16x100	25 ks	251,00
0210 2537-04	• M 16x110	25 ks	304,00
0210 2540-04	• M 16x120	25 ks	327,00
0210 2854-04	M 20x30	Na dotaz	
0210 2867-04	M 20x35	Na dotaz	
0210 2870-04	• M 20x40	25 ks	122,00
0210 2883-04	• M 20x45	25 ks	127,00
0210 2896-04	• M 20x50	25 ks	131,00
0210 2919-04	• M 20x60	25 ks	141,00
0210 2935-04	M 20x70	Na dotaz	
0210 2951-04	• M 20x80	25 ks	198,00
0210 2977-04	M 20x90	Na dotaz	
0210 2980-04	M 20x100	Na dotaz	

Skupina rabatu 549

• = Skladové zboží

Obj. č	Rozměr	Bal.	Cena €
0210 3316-04	M 24x40	Na dotaz	
0210 3329-04	• M 24x45	25 ks	209,00
0210 3332-04	• M 24x50	25 ks	238,00
0210 3345-04	M 24x55	Na dotaz	
0210 3358-04	• M 24x60	25 ks	262,00
0210 3361-04	M 24x65	Na dotaz	
0210 3374-04	• M 24x70	10 ks	296,00
0210 3390-04	M 24x80	Na dotaz	
0210 3413-04	• M 24x90	10 ks	547,00
0210 3426-04	M 24x100	Na dotaz	
0210 3439-04	• M 24x110	10 ks	756,00
0210 3442-04	M 24x120	Na dotaz	

DIN 933

Šrouby se šestihlannou hlavou se závitem k hlavě

8.8
žárově zinkováno

Sechskantschrauben mit Gewinde bis Kopf

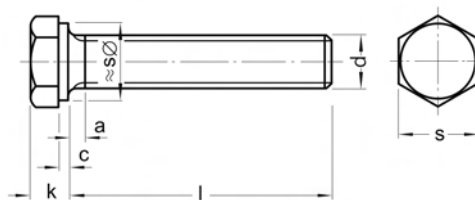

Rozměry v mm Techn. dodací podmínky podle ISO 4759-1 A

Závít d	M2	M2,5	M3	M4	M5	M6	M7	M8	M10	M12
a max	1,2	1,35	1,5	2,1	2,4	3	3	3,75	4,5	5,25
c max	0,25	0,25	0,4	0,4	0,5	0,5	0,5	0,6	0,6	0,6
k	1,4	1,7	2	2,8	3,5	4	4,8	5,3	6,4	7,5
s	4	5	5,5	7	8	10	11	13	17	19

Závít d	M14	M16	M18	M20	M22	M24	M27	M30	M36
a max	6	6	7,5	7,5	7,5	9	9	10,5	12
c max	0,6	0,8	0,8	0,8	0,8	0,8	0,8	0,8	0,8
k	8,8	10	11,5	12,5	14	15	17	18,7	22,5
s	22	24	27	30	32	36	41	46	55

l = Jmenovitá délka

Dodací možnosti a ceny pro provedení ISO na vyžádání

*) Rozměry v () pouze v provedení ISO

Cena za 100 ks

Obj. č	Rozměr	Bal.	Cena €	Obj. č	Rozměr	Bal.	Cena €
0210 1402-20	• M 10x20	200 ks	18,50	0210 2427-20	• M 16x50	50 ks	80,80
0210 1428-20	• M 10x25	200 ks	20,10	0210 2430-20	• M 16x55	50 ks	93,80
0210 1444-20	• M 10x30	200 ks	21,75	0210 2443-20	• M 16x60	50 ks	98,40
0210 1457-20	• M 10x35	100 ks	24,00	0210 2469-20	• M 16x70	25 ks	142,00
0210 1460-20	• M 10x40	100 ks	25,80	0210 2485-20	• M 16x80	25 ks	179,00
0210 1473-20	M 10x45	Na dotaz		0210 2870-20	M 20x40	Na dotaz	
0210 1486-20	M 10x50	Na dotaz		0210 2883-20	M 20x45	Na dotaz	
0210 1729-20	• M 12x20	100 ks	29,95	0210 2896-20	• M 20x50	25 ks	145,00
0210 1745-20	• M 12x25	100 ks	31,65	0210 2906-20	• M 20x55	25 ks	153,00
0210 1761-20	• M 12x30	100 ks	32,60	0210 2919-20	• M 20x60	25 ks	156,00
0210 1774-20	• M 12x35	100 ks	34,95	0210 2922-20	• M 20x65	25 ks	178,00
0210 1787-20	• M 12x40	100 ks	37,00	0210 2935-20	M 20x70	Na dotaz	
0210 1790-20	• M 12x45	100 ks	40,55	0210 2951-20	• M 20x80	25 ks	224,00
0210 1800-20	• M 12x50	100 ks	43,35	0210 2977-20	M 20x90	Na dotaz	
0210 1826-20	• M 12x60	100 ks	57,55	0210 2980-20	• M 20x100	25 ks	391,00
0210 1842-20	• M 12x70	50 ks	77,80	0210 3332-20	M 24x50	Na dotaz	
0210 1868-20	M 12x80	Na dotaz		0210 3345-20	M 24x55	Na dotaz	
0210 2388-20	• M 16x30	50 ks	65,05	0210 3358-20	• M 24x60	25 ks	286,00
0210 2391-20	• M 16x35	50 ks	67,30	0210 3361-20	M 24x65	Na dotaz	
0210 2401-20	• M 16x40	50 ks	71,70	0210 3374-20	• M 24x70	25 ks	323,00
0210 2414-20	• M 16x45	50 ks	76,40	0210 3390-20	• M 24x80	25 ks	394,00

Skupina rabatu 550

• = Skladové zboží

DIN 933

Šrouby se šestihlannou hlavou se závitem k hlavě

8.8
Zinková lamela
f1Zn480hL 0,09-0,14μ

Sechskantschrauben mit Gewinde bis Kopf

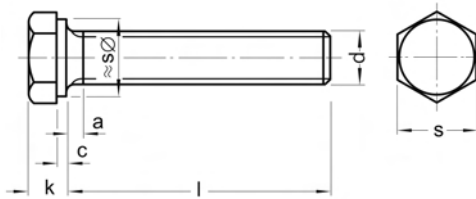

Rozměry v mm Techn. dodací podmínky podle ISO 4759-1 A

Závít d	M2	M2,5	M3	M4	M5	M6	M7	M8	M10	M12
a max	1,2	1,35	1,5	2,1	2,4	3	3	3,75	4,5	5,25
c max	0,25	0,25	0,4	0,4	0,5	0,5	0,5	0,6	0,6	0,6
k	1,4	1,7	2	2,8	3,5	4	4,8	5,3	6,4	7,5
s	4	5	5,5	7	8	10	11	13	17	19

Závít d	M14	M16	M18	M20	M22	M24	M27	M30	M36
a max	6	6	7,5	7,5	7,5	9	9	10,5	12
c max	0,6	0,8	0,8	0,8	0,8	0,8	0,8	0,8	0,8
k	8,8	10	11,5	12,5	14	15	17	18,7	22,5
s	22	24	27	30	32	36	41	46	55

l = Jmenovitá délka

Dodací možnosti a ceny pro provedení ISO na vyžádání

*) Rozměry v () pouze v provedení ISO

Cena za 100 ks

Obj. č	Rozměr	Bal.	Cena €	Obj. č	Rozměr	Bal.	Cena €
0210 0584-62	• M 6x6	500 ks	23,52	0210 1088-62	• M 8x14	200 ks	12,00
0210 0597-62	• M 6x8	500 ks	7,08	0210 1091-62	• M 8x16	200 ks	11,64
0210 0607-62	• M 6x10	500 ks	6,84	0210 1101-62	• M 8x18	200 ks	12,12
0210 0610-62	• M 6x12	500 ks	6,96	0210 1114-62	• M 8x20	200 ks	12,48
0210 0623-62	• M 6x14	500 ks	7,86	0210 1127-62	• M 8x22	200 ks	24,36
0210 0636-62	• M 6x16	500 ks	7,14	0210 1130-62	• M 8x25	200 ks	13,68
0210 0649-62	• M 6x18	500 ks	8,40	0210 1143-62	• M 8x28	200 ks	14,40
0210 0652-62	• M 6x20	500 ks	7,62	0210 1156-62	• M 8x30	200 ks	14,52
0210 0665-62	• M 6x22	500 ks	14,64	0210 1169-62	• M 8x35	200 ks	15,60
0210 0678-62	• M 6x25	500 ks	7,68	0210 1172-62	• M 8x40	200 ks	16,92
0210 0694-62	• M 6x30	500 ks	8,88	0210 1185-62	• M 8x45	200 ks	20,22
0210 0704-62	• M 6x35	200 ks	9,54	0210 1198-62	• M 8x50	200 ks	23,04
0210 0717-62	• M 6x40	200 ks	9,96	0210 1208-62	• M 8x55	200 ks	31,02
0210 0720-62	• M 6x45	200 ks	13,92	0210 1211-62	• M 8x60	200 ks	32,76
0210 0733-62	• M 6x50	200 ks	15,96	0210 1224-62	• M 8x65	200 ks	43,38
0210 0746-62	• M 6x55	200 ks	23,94	0210 1237-62	• M 8x70	200 ks	54,84
0210 0759-62	• M 6x60	200 ks	27,90	0210 1240-62	• M 8x75	200 ks	61,32
0210 0762-62	• M 6x65	200 ks	32,28	0210 1253-62	• M 8x80	200 ks	67,86
0210 0775-62	• M 6x70	200 ks	39,54	0210 1266-62	• M 8x90	100 ks	72,24
0210 0788-62	• M 6x75	200 ks	46,26	0210 1279-62	• M 8x100	100 ks	82,32
0210 0791-62	• M 6x80	200 ks	46,56	0210 1282-62	• M 8x110	100 ks	103,32
0210 0801-62	• M 6x90	100 ks	79,26	0210 1295-62	• M 8x120	100 ks	108,12
0210 0814-62	• M 6x100	100 ks	110,64	0210 1305-62	• M 8x130	100 ks	219,60
0210 1059-62	• M 8x8	200 ks	33,84	0210 1318-62	• M 8x140	50 ks	267,60
0210 1062-62	• M 8x10	200 ks	12,96	0210 1321-62	• M 8x150	100 ks	324,00
0210 1075-62	• M 8x12	200 ks	11,82	0210 1334-62	• M 8x160	50 ks	340,80

Skupina rabatu 772

• = Skladové zboží



Objednávejte také online v našem e-shopu <https://shop.schrauben-gross.com>

Další informace najdete na stránkách www.schrauben-gross.cz

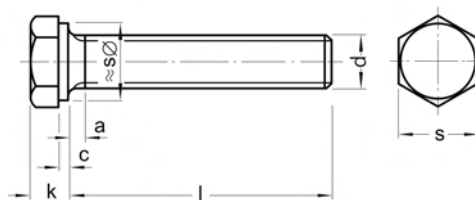
DIN 933**Šrouby se šestihrannou hlavou se závitem k hlavě****8.8****Zinková lamela
fiZn480hL 0,09-0,14µ****Sechskantschrauben mit Gewinde bis Kopf****Cena za 100 ks**

Obj. č	Rozměr	Bal.	Cena €	Obj. č	Rozměr	Bal.	Cena €
0210 1347-62	• M 8x180	100 ks	529,20	0210 1787-62	• M 12x40	100 ks	40,02
0210 1350-62	• M 8x200	50 ks	806,40	0210 1790-62	• M 12x45	100 ks	43,92
0210 9006-62	• M 10x10	200 ks	111,24	0210 1800-62	• M 12x50	100 ks	46,92
0210 1363-62	• M 10x12	200 ks	26,40	0210 1813-62	• M 12x55	100 ks	57,48
0210 1376-62	• M 10x14	200 ks	26,64	0210 1826-62	• M 12x60	100 ks	63,42
0210 1389-62	• M 10x16	200 ks	20,76	0210 1839-62	• M 12x65	50 ks	90,72
0210 1392-62	• M 10x18	200 ks	21,00	0210 1842-62	• M 12x70	50 ks	91,92
0210 1402-62	• M 10x20	200 ks	20,16	0210 1855-62	• M 12x75	50 ks	95,70
0210 1415-62	• M 10x22	200 ks	40,02	0210 1868-62	• M 12x80	50 ks	129,60
0210 1428-62	• M 10x25	200 ks	21,84	0210 1871-62	• M 12x85	50 ks	146,40
0210 1444-62	• M 10x30	200 ks	23,52	0210 1884-62	• M 12x90	50 ks	147,60
0210 1457-62	• M 10x35	100 ks	25,98	0210 1907-62	• M 12x100	50 ks	164,40
0210 1460-62	• M 10x40	100 ks	27,90	0210 1910-62	• M 12x110	50 ks	213,60
0210 1473-62	• M 10x45	100 ks	31,86	0210 1923-62	• M 12x120	50 ks	218,40
0210 1486-62	• M 10x50	100 ks	34,20	0210 1936-62	• M 12x130	50 ks	256,80
0210 1499-62	• M 10x55	100 ks	42,30	0210 1949-62	• M 12x140	50 ks	267,60
0210 1509-62	• M 10x60	100 ks	47,16	0210 1952-62	• M 12x150	50 ks	290,40
0210 1512-62	• M 10x65	100 ks	69,72	0210 1965-62	• M 12x160	25 ks	480,00
0210 1525-62	• M 10x70	100 ks	72,84	0210 1978-62	• M 12x180	25 ks	584,40
0210 1538-62	• M 10x75	100 ks	79,86	0210 1981-62	• M 12x200	25 ks	697,20
0210 1541-62	• M 10x80	100 ks	98,22	0210 2058-62	• M 14x16	100 ks	58,63
0210 1567-62	• M 10x90	100 ks	117,60	0210 2074-62	• M 14x20	100 ks	80,28
0210 1583-62	• M 10x100	100 ks	130,80	0210 2090-62	• M 14x25	100 ks	88,98
0210 1596-62	• M 10x110	50 ks	160,80	0210 2197-62	• M 14x50	50 ks	128,40
0210 1606-62	• M 10x120	50 ks	165,60	0210 2155-62	• M 14x55	100 ks	99,12
0210 1619-62	• M 10x130	50 ks	213,60	0210 2168-62	• M 14x60	100 ks	110,70
0210 1622-62	• M 10x140	50 ks	223,20	0210 2171-62	• M 14x65	50 ks	112,32
0210 1635-62	• M 10x150	50 ks	244,80	0210 2236-62	• M 14x70	50 ks	164,40
0210 1648-62	• M 10x160	50 ks	459,60	0210 2184-62	• M 14x70	50 ks	122,40
0210 1651-62	• M 10x180	50 ks	657,60	0210 2252-62	• M 14x80	50 ks	200,40
0210 1664-62	• M 10x200	50 ks	856,80	0210 2207-62	• M 14x80	50 ks	146,40
0210 1680-62	• M 12x12	100 ks	136,80	0210 2278-62	• M 14x90	50 ks	242,40
0210 1716-62	• M 12x16	100 ks	32,76	0210 2210-62	• M 14x90	50 ks	148,80
0210 1729-62	• M 12x20	100 ks	32,94	0210 2281-62	• M 14x100	50 ks	276,00
0210 1745-62	• M 12x25	100 ks	34,68	0210 2223-62	• M 14x100	50 ks	163,20
0210 1761-62	• M 12x30	100 ks	35,46	0210 2346-62	• M 16x16	50 ks	188,40
0210 1774-62	• M 12x35	100 ks	37,92	0210 2362-62	• M 16x20	50 ks	64,56

Skupina rabatu 772
• = Skladové zboží

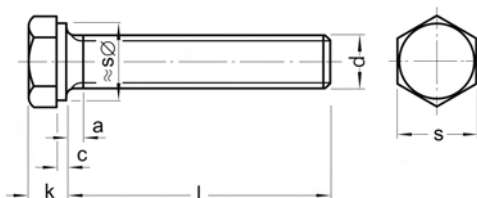
**DIN 933****Šrouby se šestihrannou hlavou se závitem k hlavě****8.8
Zinková lamela
f1Zn480hL 0,09-0,14μ****Sechskantschrauben mit Gewinde bis Kopf****Cena za 100 ks**

Obj. č	Rozměr	Bal.	Cena €	Obj. č	Rozměr	Bal.	Cena €
0210 2375-62	• M 16x25	50 ks	75,06	0210 2906-62	• M 20x55	25 ks	165,60
0210 2388-62	• M 16x30	50 ks	70,56	0210 2919-62	• M 20x60	25 ks	169,20
0210 2391-62	• M 16x35	50 ks	72,60	0210 2922-62	• M 20x65	25 ks	193,20
0210 2401-62	• M 16x40	50 ks	77,28	0210 2935-62	• M 20x70	25 ks	195,60
0210 2414-62	• M 16x45	50 ks	82,26	0210 2948-62	• M 20x75	25 ks	234,00
0210 2427-62	• M 16x50	50 ks	86,94	0210 2951-62	• M 20x80	25 ks	237,60
0210 2430-62	• M 16x55	50 ks	101,88	0210 2977-62	• M 20x90	25 ks	344,40
0210 2443-62	• M 16x60	50 ks	106,68	0210 2980-62	• M 20x100	25 ks	463,20
0210 2456-62	• M 16x65	25 ks	152,40	0210 2993-62	• M 20x110	25 ks	483,60
0210 2469-62	• M 16x70	50 ks	154,80	0210 3002-62	• M 20x120	25 ks	531,60
0210 2472-62	• M 16x75	50 ks	176,40	0210 3015-62	• M 20x130	25 ks	664,80
0210 2485-62	• M 16x80	25 ks	211,20	0210 3028-62	• M 20x140	25 ks	757,20
0210 2498-62	• M 16x85	25 ks	264,00	0210 3031-62	• M 20x150	25 ks	855,60
0210 2508-62	• M 16x90	25 ks	266,40	0210 3044-62	• M 20x160	10 ks	920,40
0210 2524-62	• M 16x100	25 ks	301,20	0210 3057-62	• M 20x180	10 ks	1.278,00
0210 2537-62	• M 16x110	25 ks	364,80	0210 3060-62	• M 20x200	10 ks	1.646,40
0210 2540-62	• M 16x120	25 ks	392,40	0210 3316-62	• M 24x40	25 ks	247,20
0210 9213-62	• M 16x130	25 ks	409,20	0210 3329-62	• M 24x45	25 ks	250,80
0210 2553-62	• M 16x140	25 ks	433,20	0210 3332-62	• M 24x50	25 ks	285,60
0210 2566-62	• M 16x150	25 ks	483,60	0210 3345-62	• M 24x55	25 ks	301,20
0210 2579-62	• M 16x160	25 ks	692,40	0210 3358-62	• M 24x60	25 ks	314,40
0210 2582-62	• M 16x180	25 ks	782,40	0210 3361-62	• M 24x65	25 ks	351,60
0210 2595-62	• M 16x200	25 ks	930,00	0210 3374-62	• M 24x70	25 ks	355,20
0210 2728-62	• M 18x40	50 ks	265,20	0210 3390-62	• M 24x80	25 ks	436,80
0210 2731-62	• M 18x45	50 ks	267,60	0210 3413-62	• M 24x90	10 ks	656,40
0210 2744-62	• M 18x50	25 ks	278,40	0210 3426-62	• M 24x100	10 ks	852,00
0210 2760-62	• M 18x60	25 ks	292,80	0210 3442-62	• M 24x120	10 ks	976,80
0210 2786-62	• M 18x70	25 ks	315,60	0210 3455-62	• M 24x130	10 ks	1.352,40
0210 2809-62	• M 18x80	25 ks	363,60	0210 3468-62	• M 24x140	10 ks	1.410,00
0210 2812-62	• M 18x90	25 ks	368,40	0210 3471-62	• M 24x150	10 ks	1.468,80
0210 2825-62	• M 18x100	25 ks	462,00	0210 3484-62	• M 24x160	10 ks	1.568,40
0210 2841-62	• M 20x25	25 ks	277,20	0210 3497-62	• M 24x180	10 ks	1.916,40
0210 2854-62	• M 20x30	50 ks	141,60	0210 3507-62	• M 24x200	10 ks	2.103,60
0210 2867-62	• M 20x35	25 ks	145,20	0210 3549-62	• M 30x50	10 ks	1.192,80
0210 2870-62	• M 20x40	25 ks	146,40	0210 3552-62	• M 30x60	10 ks	1.183,20
0210 2883-62	• M 20x45	25 ks	152,40	0210 3565-62	• M 30x70	10 ks	1.286,40
0210 2896-62	• M 20x50	25 ks	157,20	0210 3578-62	• M 30x80	20 ks	1.370,40

Skupina rabatu 772
• = Skladové zbožíObjednávejte také online v našem e-shopu <https://shop.schrauben-gross.com>
Další informace najdete na stránkách www.schrauben-gross.cz

DIN 933

Šrouby se šestihrannou hlavou se závitem k hlavě

8.8

Zinková lamela
fiZn480hL 0,09-0,14μ

Sechskantschrauben mit Gewinde bis Kopf



Cena za 100 ks

Obj. č	Rozměr	Bal.	Cena €
0210 3581-62	• M 30x90	10 ks	1.446,00
0210 3594-62	• M 30x100	10 ks	1.647,60
0210 3604-62	• M 30x110	10 ks	1.713,60

Obj. č	Rozměr	Bal.	Cena €
0210 3617-62	• M 30x120	1 ks	1.779,60
0210 3633-62	• M 30x140	10 ks	2.002,80

Skupina rabatu 772
• = Skladové zboží

DIN 933

Šrouby se šestihlannou hlavou se závitem k hlavě

10.9

Sechskantschrauben mit Gewinde bis Kopf



Rozměry v mm Techn. dodací podmínky podle ISO 4759-1 A

Závít d	M2	M2,5	M3	M4	M5	M6	M7	M8	M10	M12
a max	1,2	1,35	1,5	2,1	2,4	3	3	3,75	4,5	5,25
c max	0,25	0,25	0,4	0,4	0,5	0,5	0,5	0,6	0,6	0,6
k	1,4	1,7	2	2,8	3,5	4	4,8	5,3	6,4	7,5
s	4	5	5,5	7	8	10	11	13	17	19

Závít d	M14	M16	M18	M20	M22	M24	M27	M30	M36
a max	6	6	7,5	7,5	7,5	9	9	10,5	12
c max	0,6	0,8	0,8	0,8	0,8	0,8	0,8	0,8	0,8
k	8,8	10	11,5	12,5	14	15	17	18,7	22,5
s	22	24	27	30	32	36	41	46	55

l = Jmenovitá délka

Dodací možnosti a ceny pro provedení ISO na vyžádání

*) Rozměry v () pouze v provedení ISO

Cena za 100 ks

Obj. č	Rozměr	Bal.	Cena €	Obj. č	Rozměr	Bal.	Cena €
0206 0077	• M 5x10	500 ks	24,00	0206 0543	• M 10x50	100 ks	68,00
0206 0093	• M 5x16	500 ks	26,00	0206 0569	• M 10x60	100 ks	73,80
0206 0116	• M 5x20	500 ks	28,80	0206 0572	• M 10x65	100 ks	374,00
0206 0213	• M 6x12	500 ks	17,20	0206 9010	• M 10x70	100 ks	88,40
0206 0239	• M 6x16	500 ks	15,55	0206 0585	• M 12x20	100 ks	67,75
0206 0255	• M 6x20	500 ks	16,50	0206 0598	• M 12x25	100 ks	70,55
0206 0268	• M 6x25	500 ks	16,25	0206 0608	• M 12x30	100 ks	70,10
0206 0336	• M 8x16	200 ks	23,90	0206 0611	• M 12x35	100 ks	74,50
0206 0349	• M 8x18	200 ks	25,10	0206 0624	• M 12x40	100 ks	77,50
0206 0352	• M 8x20	200 ks	25,10	0206 0637	• M 12x45	100 ks	88,20
0206 0365	• M 8x22	200 ks	27,65	0206 0640	• M 12x50	100 ks	92,35
0206 0378	• M 8x25	200 ks	27,65	0206 0666	• M 12x60	100 ks	135,00
0206 0381	• M 8x30	200 ks	28,80	0206 0679	• M 12x70	50 ks	177,00
0206 0394	• M 8x35	200 ks	33,45	0206 0695	• M 14x30	100 ks	107,00
0206 0404	• M 8x40	200 ks	36,00	0206 0705	• M 14x35	100 ks	110,00
0206 0417	• M 8x45	200 ks	37,40	0206 0718	• M 14x40	100 ks	115,00
0206 0420	• M 8x50	200 ks	39,30	0206 0721	• M 14x45	50 ks	120,00
0206 0462	• M 10x16	200 ks	42,95	0206 0734	• M 14x50	50 ks	125,00
0206 9036	• M 10x18	200 ks	44,10	0206 0747	• M 14x55	50 ks	222,00
0206 0475	• M 10x20	200 ks	40,15	0206 0750	• M 14x60	50 ks	152,00
0206 0488	• M 10x22	200 ks	44,10	0206 0763	• M 14x70	50 ks	214,00
0206 0491	• M 10x25	200 ks	42,95	0206 9049	• M 14x80	50 ks	274,00
0206 0501	• M 10x30	200 ks	45,95	0206 0776	• M 16x30	100 ks	144,00
0206 0514	• M 10x35	100 ks	50,85	0206 0789	• M 16x35	50 ks	145,00
0206 0527	• M 10x40	100 ks	51,50	0206 0792	• M 16x40	50 ks	155,00
0206 0530	• M 10x45	100 ks	63,10	0206 0802	• M 16x45	50 ks	163,00

Skupina rabatu 547

• = Skladové zboží



Objednávejte také online v našem e-shopu <https://shop.schrauben-gross.com>

Další informace najdete na stránkách www.schrauben-gross.cz

1/273

DIN 933

Šrouby se šestihrannou hlavou se závitem k hlavě

10.9

Sechskantschrauben mit Gewinde bis Kopf

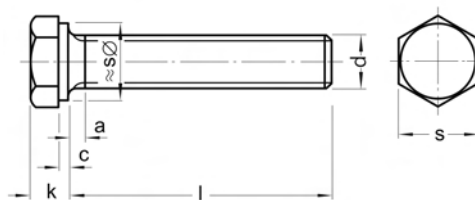

Cena za 100 ks

Obj. č	Rozměr	Bal.	Cena €	Obj. č	Rozměr	Bal.	Cena €
0206 0815	• M 16x50	50 ks	172,00	0206 1089	• M 20x75	25 ks	434,00
0206 9023	• M 16x55	50 ks	184,00	0206 1092	• M 20x80	25 ks	434,00
0206 0828	• M 16x60	50 ks	174,00	0206 1102	• M 20x90	25 ks	444,00
0206 0831	• M 16x65	25 ks	192,00	0206 1115	• M 20x100	25 ks	509,00
0206 0844	• M 16x70	50 ks	192,00	0206 1513	• M 24x60	25 ks	666,00
0206 0860	• M 16x80	25 ks	223,00	0206 1526	• M 24x65	25 ks	761,00
0206 0873	• M 16x90	25 ks	464,00	0206 1539	• M 24x70	25 ks	761,00
0206 0886	• M 16x100	25 ks	496,00	0206 1555	• M 24x80	25 ks	847,00
0206 1018	• M 20x40	25 ks	302,00	0206 1568	• M 24x90	10 ks	901,00
0206 1021	• M 20x45	25 ks	318,00	0206 1571	• M 24x100	10 ks	973,00
0206 1034	• M 20x50	25 ks	318,00	0206 2017	• M 30x70	10 ks	1.334,00
0206 1047	• M 20x55	25 ks	335,00	0206 2020	• M 30x80	10 ks	1.416,00
0206 1050	• M 20x60	25 ks	335,00	0206 2033	• M 30x90	10 ks	1.488,00
0206 1063	• M 20x65	25 ks	395,00	0206 2046	• M 30x100	10 ks	1.714,00
0206 1076	• M 20x70	25 ks	395,00				

Skupina rabatu 547
• = Skladové zboží

DIN 933

Šrouby se šestihlannou hlavou se závitem k hlavě

10.9
pozink. tep. zprac., žlutě chromát.

Sechskantschrauben mit Gewinde bis Kopf

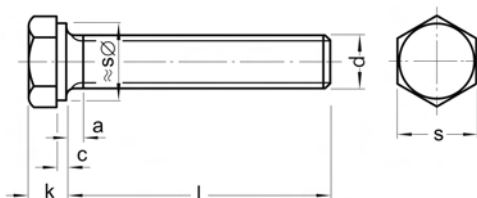

Rozměry v mm Techn. dodací podmínky podle ISO 4759-1 A

Závít d	M2	M2,5	M3	M4	M5	M6	M7	M8	M10	M12
a max	1,2	1,35	1,5	2,1	2,4	3	3	3,75	4,5	5,25
c max	0,25	0,25	0,4	0,4	0,5	0,5	0,5	0,6	0,6	0,6
k	1,4	1,7	2	2,8	3,5	4	4,8	5,3	6,4	7,5
s	4	5	5,5	7	8	10	11	13	17	19

Závít d	M14	M16	M18	M20	M22	M24	M27	M30	M36
a max	6	6	7,5	7,5	7,5	9	9	10,5	12
c max	0,6	0,8	0,8	0,8	0,8	0,8	0,8	0,8	0,8
k	8,8	10	11,5	12,5	14	15	17	18,7	22,5
s	22	24	27	30	32	36	41	46	55

l = Jmenovitá délka

*) Rozměry v () pouze v provedení ISO

Dodací možnosti a ceny pro provedení ISO na vyžádání

Cena za 100 ks

Pozor! - Nebezpečí vodíkové křehkosti - viz varovné upozornění v kapitole Technický dodatek ISO 4042 -

Obj. č	Rozměr	Bal.	Cena €	Obj. č	Rozměr	Bal.	Cena €
0206 0077-24	M 5x10	Na dotaz		0206 0543-24	• M 10x50	100 ks	80,20
0206 0093-24	M 5x16	Na dotaz		0206 0569-24	• M 10x60	100 ks	87,70
0206 0116-24	M 5x20	Na dotaz		0206 0572-24	• M 10x65	100 ks	389,00
0206 0213-24	• M 6x12	200 ks	18,70	0206 9010-24	M 10x70	Na dotaz	
0206 0239-24	• M 6x16	500 ks	17,30	0206 0585-24	• M 12x20	100 ks	78,15
0206 0255-24	M 6x20	Na dotaz		0206 0598-24	• M 12x25	100 ks	82,00
0206 0268-24	M 6x25	Na dotaz		0206 0608-24	• M 12x30	100 ks	82,80
0206 0336-24	• M 8x16	200 ks	27,65	0206 0611-24	M 12x35	Na dotaz	
0206 0349-24	M 8x18	Na dotaz		0206 0624-24	• M 12x40	100 ks	92,60
0206 0352-24	• M 8x20	200 ks	29,25	0206 0637-24	• M 12x45	100 ks	104,50
0206 0365-24	M 8x22	Na dotaz		0206 0640-24	• M 12x50	Na dotaz	
0206 0378-24	• M 8x25	200 ks	32,35	0206 0679-24	M 12x70	Na dotaz	
0206 0381-24	• M 8x30	200 ks	34,00	0206 0695-24	M 14x30	Na dotaz	
0206 0394-24	M 8x35	Na dotaz		0206 0705-24	• M 14x35	100 ks	131,00
0206 0404-24	• M 8x40	200 ks	42,30	0206 8121-24	M 14x40	Na dotaz	
0206 0417-24	M 8x45	Na dotaz		0206 0718-24	M 14x40	Na dotaz	
0206 0420-24	M 8x50	Na dotaz		0206 0721-24	• M 14x45	50 ks	145,00
0206 0462-24	M 10x16	Na dotaz		0206 0734-24	M 14x50	Na dotaz	
0206 9036-24	M 10x18	Na dotaz		0206 0747-24	M 14x55	Na dotaz	
0206 0475-24	• M 10x20	200 ks	47,25	0206 0750-24	M 14x60	Na dotaz	
0206 0488-24	M 10x22	Na dotaz		0206 0763-24	M 14x70	Na dotaz	
0206 0491-24	• M 10x25	200 ks	50,90	0206 9049-24	M 14x80	Na dotaz	
0206 0501-24	• M 10x30	200 ks	54,75	0206 0776-24	• M 16x30	50 ks	170,00
0206 0514-24	• M 10x35	100 ks	60,50	0206 0789-24	• M 16x35	50 ks	173,00
0206 0527-24	• M 10x40	100 ks	62,00	0206 0792-24	• M 16x40	50 ks	186,00
0206 0530-24	M 10x45	Na dotaz		0206 0802-24	M 16x45	Na dotaz	

Skupina rabatu 547

• = Skladové zboží



Objednávejte také online v našem e-shopu <https://shop.schrauben-gross.com>

Další informace najdete na stránkách www.schrauben-gross.cz

DIN 933

Šrouby se šestihrannou hlavou se závitem k hlavě

10.9
pozink. tep. zprac., žlutě chromát.

Sechskantschrauben mit Gewinde bis Kopf



Cena za 100 ks

Pozor! - Nebezpečí vodíkové křehkosti - viz varovné upozornění v kapitole Technický dodatek ISO 4042 -

Obj. č	Rozměr	Bal.	Cena €	Obj. č	Rozměr	Bal.	Cena €
0206 0815-24	• M 16x50	50 ks	207,00	0206 1089-24	M 20x75	Na dotaz	
0206 9023-24	• M 16x55	50 ks	211,00	0206 1092-24	M 20x80	Na dotaz	
0206 0828-24	• M 16x60	50 ks	214,00	0206 1102-24	M 20x90	Na dotaz	
0206 0831-24	M 16x65	Na dotaz		0206 1115-24	M 20x100	Na dotaz	
0206 0844-24	• M 16x70	25 ks	236,00	0206 1513-24	M 24x60	Na dotaz	
0206 0860-24	M 16x80	Na dotaz		0206 1526-24	M 24x65	Na dotaz	
0206 0873-24	M 16x90	Na dotaz		0206 1539-24	M 24x70	Na dotaz	
0206 0886-24	• M 16x100	25 ks	553,00	0206 1555-24	M 24x80	Na dotaz	
0206 1018-24	M 20x40	Na dotaz		0206 1568-24	M 24x90	Na dotaz	
0206 1021-24	• M 20x45	25 ks	374,00	0206 1571-24	M 24x100	Na dotaz	
0206 1034-24	• M 20x50	25 ks	377,00	0206 2017-24	M 30x70	Na dotaz	
0206 1047-24	M 20x55	Na dotaz		0206 2020-24	M 30x80	Na dotaz	
0206 1050-24	• M 20x60	25 ks	401,00	0206 2033-24	M 30x85	Na dotaz	
0206 1063-24	• M 20x65	25 ks	465,00	0206 2046-24	M 30x90	Na dotaz	
0206 1076-24	• M 20x70	25 ks	468,00	0206 2059-24	M 30x100	Na dotaz	

Skupina rabatu 547

• = Skladové zboží

DIN 933

Šrouby se šestihrannou hlavou se závitem k hlavě

10.9

Zinková lamela
flZn480hL 0,09-0,14μ

Sechskantschrauben mit Gewinde bis Kopf

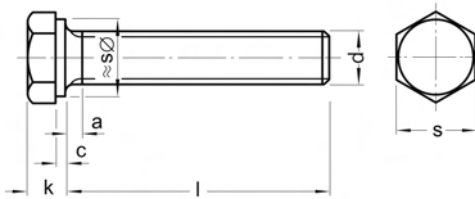

Rozměry v mm Techn. dodací podmínky podle ISO 4759-1 A

Závít d	M2	M2,5	M3	M4	M5	M6	M7	M8	M10	M12
a max	1,2	1,35	1,5	2,1	2,4	3	3	3,75	4,5	5,25
c max	0,25	0,25	0,4	0,4	0,5	0,5	0,5	0,6	0,6	0,6
k	1,4	1,7	2	2,8	3,5	4	4,8	5,3	6,4	7,5
s	4	5	5,5	7	8	10	11	13	17	19

Závít d	M14	M16	M18	M20	M22	M24	M27	M30	M36
a max	6	6	7,5	7,5	7,5	9	9	10,5	12
c max	0,6	0,8	0,8	0,8	0,8	0,8	0,8	0,8	0,8
k	8,8	10	11,5	12,5	14	15	17	18,7	22,5
s	22	24	27	30	32	36	41	46	55

l = Jmenovitá délka

Dodací možnosti a ceny pro provedení ISO na vyžádání

*) Rozměry v () pouze v provedení ISO

Cena za 100 ks

Obj. č	Rozměr	Bal.	Cena €	Obj. č	Rozměr	Bal.	Cena €
0206 0213-62	• M 6x12	200 ks	22,44	0206 9010-62	• M 10x70	Na dotaz	
0206 0239-62	• M 6x16	500 ks	20,76	0206 0585-62	• M 12x20	100 ks	93,78
0206 0255-62	• M 6x20	500 ks	22,14	0206 0598-62	• M 12x25	100 ks	98,40
0206 0268-62	• M 6x25	500 ks	22,20	0206 0608-62	• M 12x30	100 ks	99,36
0206 0336-62	• M 8x16	200 ks	33,18	0206 0611-62	• M 12x35	100 ks	106,08
0206 0349-62	• M 8x18	200 ks	34,86	0206 0624-62	• M 12x40	100 ks	111,12
0206 0352-62	• M 8x20	200 ks	35,10	0206 0637-62	• M 12x45	100 ks	125,40
0206 0365-62	• M 8x22	Na dotaz		0206 0640-62	• M 12x50	100 ks	132,00
0206 0378-62	• M 8x25	200 ks	38,82	0206 0653-62	• M 12x55	100 ks	161,44
0206 0381-62	• M 8x30	200 ks	40,80	0206 0666-62	• M 12x60	100 ks	186,00
0206 0394-62	• M 8x35	200 ks	47,04	0206 0679-62	• M 12x70	50 ks	240,00
0206 0404-62	• M 8x40	200 ks	50,76	0206 0695-62	• M 14x30	Na dotaz	
0206 0417-62	• M 8x45	Na dotaz		0206 0705-62	• M 14x35	100 ks	157,20
0206 0420-62	• M 8x50	200 ks	55,92	0206 0718-62	• M 14x40	Na dotaz	
0206 0462-62	• M 10x16	200 ks	59,28	0206 0721-62	• M 14x45	50 ks	174,00
0206 9036-62	• M 10x18	Na dotaz		0206 0734-62	• M 14x50	Na dotaz	
0206 0475-62	• M 10x20	200 ks	56,70	0206 0747-62	• M 14x55	Na dotaz	
0206 0488-62	• M 10x22	Na dotaz		0206 0750-62	• M 14x60	Na dotaz	
0206 0491-62	• M 10x25	200 ks	61,08	0206 0763-62	• M 14x70	Na dotaz	
0206 0501-62	• M 10x30	200 ks	65,70	0206 9049-62	• M 14x80	Na dotaz	
0206 0514-62	• M 10x35	100 ks	72,60	0206 0776-62	• M 16x30	50 ks	204,00
0206 0527-62	• M 10x40	100 ks	74,40	0206 0789-62	• M 16x35	50 ks	207,60
0206 0530-62	• M 10x45	Na dotaz		0206 0792-62	• M 16x40	50 ks	223,20
0206 0543-62	• M 10x50	100 ks	96,24	0206 0802-62	• M 16x45	50 ks	235,20
0206 0569-62	• M 10x60	100 ks	105,24	0206 0815-62	• M 16x50	50 ks	248,40
0206 0572-62	• M 10x65	Na dotaz		0206 9023-62	• M 16x55	50 ks	253,20

Skupina rabatu 772

• = Skladové zboží



Objednávejte také online v našem e-shopu <https://shop.schrauben-gross.com>

Další informace najdete na stránkách www.schrauben-gross.cz

DIN 933

Šrouby se šestihrannou hlavou se závitem k hlavě

10.9

Zinková lamela
fiZn480hL 0,09-0,14µ

Sechskantschrauben mit Gewinde bis Kopf

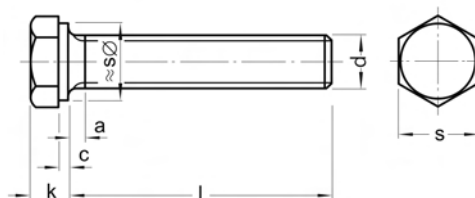

Cena za 100 ks

Obj. č	Rozměr	Bal.	Cena €	Obj. č	Rozměr	Bal.	Cena €
0206 0828-62	• M 16x60	50 ks	256,80	0206 1092-62	• M 20x80	25 ks	616,80
0206 0831-62	• M 16x65	25 ks	280,80	0206 1102-62	• M 20x90	25 ks	637,20
0206 0844-62	• M 16x70	25 ks	283,20	0206 1115-62	• M 20x100	25 ks	723,60
0206 0860-62	• M 16x80	25 ks	326,40	0206 1513-62	• M 24x60	25 ks	921,60
0206 0873-62	• M 16x90	25 ks	620,40	0206 1526-62	• M 24x65	25 ks	1.041,60
0206 0886-62	• M 16x100	1 ks	663,60	0206 1539-62	• M 24x70	25 ks	1.047,60
0206 1018-62	• M 20x40	25 ks	424,80	0206 1555-62	• M 24x80	25 ks	1.162,80
0206 1021-62	• M 20x45	25 ks	448,80	0206 1568-62	• M 24x90	10 ks	1.239,60
0206 1034-62	• M 20x50	25 ks	452,40	0206 1571-62	• M 24x100	10 ks	1.338,00
0206 1047-62	• M 20x55	25 ks	477,60	0206 2017-62	• M 30x70		Na dotaz
0206 1050-62	• M 20x60	25 ks	481,20	0206 2020-62	• M 30x80		Na dotaz
0206 1063-62	• M 20x65	25 ks	558,00	0206 2033-62	• M 30x85	10 ks	2.052,00
0206 1076-62	• M 20x70	25 ks	561,60	0206 2046-62	• M 30x90		Na dotaz
0206 1089-62	• M 20x75	25 ks	612,00	0206 2059-62	• M 30x100		Na dotaz

Skupina rabatu 772
• = Skladové zboží

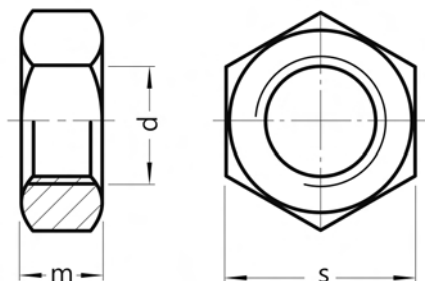

DIN 934*)

Šestihranné matice

8

*) Nová norma ISO 4032

Sechskantmuttern

Rozměry v mm Techn. dodací podmínky podle ISO 4759-1 A, >M16 Třída výrobku B

Závít d	M1	M1,2	M1,4	M1,6	M1,7	M2	M2,3	M2,5	M2,6	M3	M3,5
m	0,8	1	1,2	1,3	1,4	1,6	1,8	2	2	2,4	2,8
s	2,5	3	3	3,2	3,5	4	4,5	5	5	5,5	6

Závít d	M4	M5	M6	M7	M8	M10	M12	M14	M16	M18	M20
m	3,2	4	5	5,5	6,5	8	10	11	13	15	16
s	7	8	10	11	13	17	19	22	24	27	30

Závít d	M22	M24	M27	M30	M33	M36	M39	M42	M45	M48	M52
m	18	19	22	24	26	29	31	34	36	38	42
s	32	36	41	46	50	55	60	65	70	75	80

Dodací možnosti a ceny pro provedení ISO na vyžádání

Cena za 100 ks

Obj. č	Rozměr	Bal.	Cena €
0507 0006	• M 3	1.000 ks	1,45
0507 0019	• M 4	1.000 ks	1,55
0507 0022	• M 5	1.000 ks	2,00
0507 0035	• M 6	1.000 ks	2,45
0507 0048	• M 7	1.000 ks	2,80
0507 0051	• M 8	1.000 ks	3,85
0507 0064	• M 10	500 ks	7,10
0507 0077	• M 12	500 ks	9,55
0507 0080	• M 14	250 ks	14,50
0507 0093	• M 16	200 ks	17,50
0507 0103	• M 18	100 ks	21,60
0507 0116	• M 20	100 ks	34,50

Obj. č	Rozměr	Bal.	Cena €
0507 0129	• M 22	50 ks	43,50
0507 0132	• M 24	50 ks	59,10
0507 0145	• M 27	25 ks	81,30
0507 0158	• M 30	25 ks	107,00
0507 0161	• M 33	25 ks	153,00
0507 0174	• M 36	20 ks	208,00
0507 0187	• M 39	1 ks	327,00
0507 0190	• M 42	1 ks	449,00
0507 0203	• M 45	1 ks	574,00
0507 0216	• M 48	1 ks	739,00
0507 0229	• M 52	1 ks	912,00

Skupina rabatu 703

• = Skladové zboží



DIN 934*)

Šestihranné matice

8
pozinkováno
) Nová norma ISO 4032

Sechskantmuttern

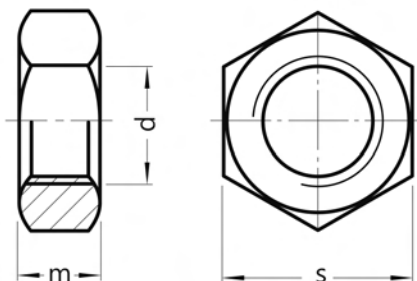

Rozměry v mm Techn. dodací podmínky podle ISO 4759-1 A, >M16 Třída výrobku B

Závít d	M1	M1,2	M1,4	M1,6	M1,7	M2	M2,3	M2,5	M2,6	M3	M3,5
m	0,8	1	1,2	1,3	1,4	1,6	1,8	2	2	2,4	2,8
s	2,5	3	3	3,2	3,5	4	4,5	5	5	5,5	6

Závít d	M4	M5	M6	M7	M8	M10	M12	M14	M16	M18	M20
m	3,2	4	5	5,5	6,5	8	10	11	13	15	16
s	7	8	10	11	13	17	19	22	24	27	30

Závít d	M22	M24	M27	M30	M33	M36	M39	M42	M45	M48	M52
m	18	19	22	24	26	29	31	34	36	38	42
s	32	36	41	46	50	55	60	65	70	75	80

Dodací možnosti a ceny pro provedení ISO na vyžádání

Cena za 100 ks

Obj. č	Rozměr	Bal.	Cena €	Obj. č	Rozměr	Bal.	Cena €
0507 9007-01	• M 2	1.000 ks	1,20	0507 0093-01	• M 16	200 ks	19,80
0507 9010-01	• M 2,5	1.000 ks	1,25	0507 0103-01	• M 18	100 ks	25,70
0507 0006-01	• M 3	1.000 ks	1,45	0507 0116-01	• M 20	100 ks	39,20
0507 0019-01	• M 4	1.000 ks	1,60	0507 0129-01	• M 22	50 ks	49,80
0507 0022-01	• M 5	1.000 ks	2,05	0507 0132-01	• M 24	50 ks	66,20
0507 0035-01	• M 6	1.000 ks	2,65	0507 0145-01	• M 27	25 ks	96,00
0507 0051-01	• M 8	1.000 ks	4,20	0507 0158-01	• M 30	25 ks	129,00
0507 0064-01	• M 10	500 ks	7,95	0507 0161-01	• M 33	10 ks	182,00
0507 0077-01	• M 12	500 ks	10,80	0507 0174-01	• M 36	20 ks	241,00
0507 0080-01	• M 14	250 ks	16,60				

Skupina rabatu 703

• = Skladové zboží

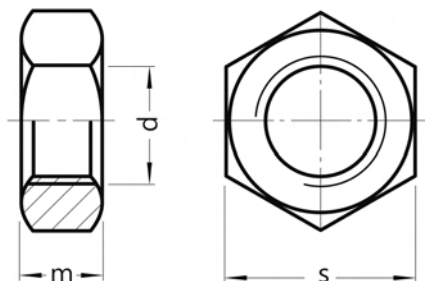

DIN 934*)

Šestihranné matice

8
zinkováno, žlutě chromátováno
*) Nová norma ISO 4032

Sechskantmuttern

Rozměry v mm Techn. dodací podmínky podle ISO 4759-1 A, >M16 Třída výrobku B

Závit d	M1	M1,2	M1,4	M1,6	M1,7	M2	M2,3	M2,5	M2,6	M3	M3,5
m	0,8	1	1,2	1,3	1,4	1,6	1,8	2	2	2,4	2,8
s	2,5	3	3	3,2	3,5	4	4,5	5	5	5,5	6

Závit d	M4	M5	M6	M7	M8	M10	M12	M14	M16	M18	M20
m	3,2	4	5	5,5	6,5	8	10	11	13	15	16
s	7	8	10	11	13	17	19	22	24	27	30

Závit d	M22	M24	M27	M30	M33	M36	M39	M42	M45	M48	M52
m	18	19	22	24	26	29	31	34	36	38	42
s	32	36	41	46	50	55	60	65	70	75	80

Dodací možnosti a ceny pro provedení ISO na vyžádání

Cena za 100 ks

Obj. č	Rozměr	Bal.	Cena €
0507 0006-04	• M 3	1.000 ks	1,45
0507 0019-04	• M 4	1.000 ks	1,60
0507 0022-04	• M 5	1.000 ks	2,05
0507 0035-04	• M 6	1.000 ks	2,65
0507 0051-04	• M 8	1.000 ks	4,20
0507 0064-04	• M 10	500 ks	7,95

Skupina rabatu 702

• = Skladové zboží

Obj. č	Rozměr	Bal.	Cena €
0507 0077-04	• M 12	500 ks	10,80
0507 0080-04	• M 14	250 ks	16,60
0507 0093-04	• M 16	200 ks	19,80
0507 0116-04	• M 20	100 ks	39,20
0507 0132-04	• M 24	50 ks	66,20



DIN 934*)

Šestihránné matice

8
pozink., černě chromátováno
) Nová norma ISO 4032

Sechskantmuttern

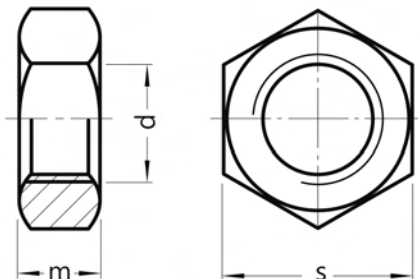

Rozměry v mm Techn. dodací podmínky podle ISO 4759-1 A, >M16 Třída výrobku B

Závít d	M1	M1,2	M1,4	M1,6	M1,7	M2	M2,3	M2,5	M2,6	M3	M3,5
m	0,8	1	1,2	1,3	1,4	1,6	1,8	2	2	2,4	2,8
s	2,5	3	3	3,2	3,5	4	4,5	5	5	5,5	6

Závít d	M4	M5	M6	M7	M8	M10	M12	M14	M16	M18	M20
m	3,2	4	5	5,5	6,5	8	10	11	13	15	16
s	7	8	10	11	13	17	19	22	24	27	30

Závít d	M22	M24	M27	M30	M33	M36	M39	M42	M45	M48	M52
m	18	19	22	24	26	29	31	34	36	38	42
s	32	36	41	46	50	55	60	65	70	75	80

Dodací možnosti a ceny pro provedení ISO na vyžádání

Cena za 100 ks

Obj. č	Rozměr	Bal.	Cena €	Obj. č	Rozměr	Bal.	Cena €
0507 0006-05	• M 3	1.000 ks	1,20	0507 0051-05	• M 8	1.000 ks	5,20
0507 0019-05	• M 4	Na dotaz		0507 0064-05	• M 10	500 ks	9,15
0507 0022-05	• M 5	1.000 ks	1,85	0507 0077-05	• M 12	500 ks	12,20
0507 0035-05	• M 6	1.000 ks	2,90	0507 0093-05	• M 16	200 ks	25,10

Skupina rabatu 702

• = Skladové zboží

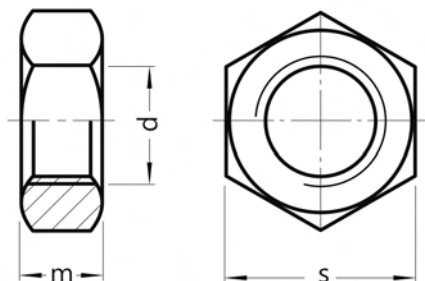

DIN 934*)

Šestihranné matice

8
 žárově zinkováno
 *) Nová norma ISO 4032

Sechskantmuttern

Rozměry v mm Techn. dodací podmínky podle ISO 4759-1 A, >M16 Třída výrobku B

Závít d	M1	M1,2	M1,4	M1,6	M1,7	M2	M2,3	M2,5	M2,6	M3	M3,5
m	0,8	1	1,2	1,3	1,4	1,6	1,8	2	2	2,4	2,8
s	2,5	3	3	3,2	3,5	4	4,5	5	5	5,5	6

Závít d	M4	M5	M6	M7	M8	M10	M12	M14	M16	M18	M20
m	3,2	4	5	5,5	6,5	8	10	11	13	15	16
s	7	8	10	11	13	17	19	22	24	27	30

Závít d	M22	M24	M27	M30	M33	M36	M39	M42	M45	M48	M52
m	18	19	22	24	26	29	31	34	36	38	42
s	32	36	41	46	50	55	60	65	70	75	80

Dodací možnosti a ceny pro provedení ISO na vyžádání

Cena za 100 ks

Obj. č	Rozměr	Bal.	Cena €	Obj. č	Rozměr	Bal.	Cena €
0507 0035-20	• M 6	1.000 ks	2,50	0507 0093-20	• M 16	200 ks	20,10
0507 0051-20	• M 8	1.000 ks	4,30	0507 0116-20	• M 20	100 ks	39,70
0507 0064-20	• M 10	500 ks	8,25	0507 0132-20	• M 24	50 ks	70,00
0507 0077-20	• M 12	500 ks	9,95	0507 0158-20	• M 30	25 ks	163,00
0507 0080-20	M 14	Na dotaz					

Skupina rabatu 702

• = Skladové zboží



DIN 934*)

Šestihránné matice

8

niklováno

*) Nová norma ISO 4032

Sechskantmuttern

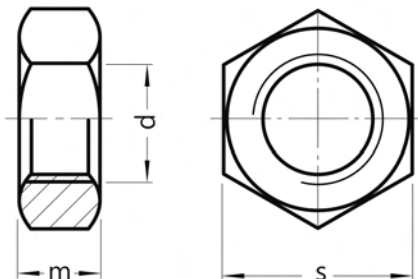

Rozměry v mm Techn. dodací podmínky podle ISO 4759-1 A, >M16 Třída výrobku B

Závít d	M1	M1,2	M1,4	M1,6	M1,7	M2	M2,3	M2,5	M2,6	M3	M3,5
m	0,8	1	1,2	1,3	1,4	1,6	1,8	2	2	2,4	2,8
s	2,5	3	3	3,2	3,5	4	4,5	5	5	5,5	6

Závít d	M4	M5	M6	M7	M8	M10	M12	M14	M16	M18	M20
m	3,2	4	5	5,5	6,5	8	10	11	13	15	16
s	7	8	10	11	13	17	19	22	24	27	30

Závít d	M22	M24	M27	M30	M33	M36	M39	M42	M45	M48	M52
m	18	19	22	24	26	29	31	34	36	38	42
s	32	36	41	46	50	55	60	65	70	75	80

Dodací možnosti a ceny pro provedení ISO na vyzáání

Cena za 100 ks

Obj. č	Rozměr	Bal.	Cena €
0507 0006-10	• M 3	1.000 ks	1,00
0507 0019-10	• M 4	1.000 ks	1,40
0507 0022-10	• M 5	1.000 ks	2,00
0507 0035-10	• M 6	1.000 ks	3,30

Skupina rabatu 702

• = Skladové zboží

Obj. č	Rozměr	Bal.	Cena €
0507 0051-10	• M 8	1.000 ks	7,40
0507 0064-10	• M 10	500 ks	17,50
0507 0077-10	M 12	Na dotaz	

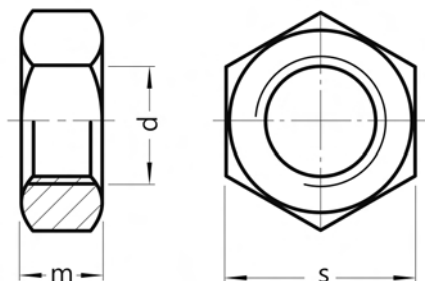

DIN 934*)

Šestihranné matice

8
Zinková lamela
fZn480hL 0,09-0,14μ
*) Nová norma ISO 4032

Sechskantmuttern

Rozměry v mm Techn. dodací podmínky podle ISO 4759-1 A, >M16 Třída výrobku B

Závít d	M1	M1,2	M1,4	M1,6	M1,7	M2	M2,3	M2,5	M2,6	M3	M3,5
m	0,8	1	1,2	1,3	1,4	1,6	1,8	2	2	2,4	2,8
s	2,5	3	3	3,2	3,5	4	4,5	5	5	5,5	6

Závít d	M4	M5	M6	M7	M8	M10	M12	M14	M16	M18	M20
m	3,2	4	5	5,5	6,5	8	10	11	13	15	16
s	7	8	10	11	13	17	19	22	24	27	30

Závít d	M22	M24	M27	M30	M33	M36	M39	M42	M45	M48	M52
m	18	19	22	24	26	29	31	34	36	38	42
s	32	36	41	46	50	55	60	65	70	75	80

Dodací možnosti a ceny pro provedení ISO na vyžádání

Cena za 100 ks

Obj. č	Rozměr	Bal.	Cena €
0507 0035-62	• M 6	1.000 ks	3,18
0507 0051-62	• M 8	1.000 ks	5,04
0507 0064-62	• M 10	500 ks	9,54
0507 0077-62	• M 12	500 ks	12,96
0507 0080-62	• M 14	250 ks	19,92
0507 0093-62	• M 16	200 ks	23,76
0507 0103-62	• M 18	100 ks	30,84

Obj. č	Rozměr	Bal.	Cena €
0507 0116-62	• M 20	100 ks	47,04
0507 0129-62	• M 22	50 ks	59,76
0507 0132-62	• M 24	50 ks	79,44
0507 0145-62	• M 27	25 ks	115,20
0507 0158-62	• M 30	25 ks	154,80
0507 0161-62	• M 33	10 ks	272,65
0507 0174-62	• M 36	20 ks	321,20

Skupina rabatu 774
• = Skladové zboží



DIN 934*)

Šestihránné matice

8

Jemný závit

*) Nová norma ISO 8674

Sechskantmuttern

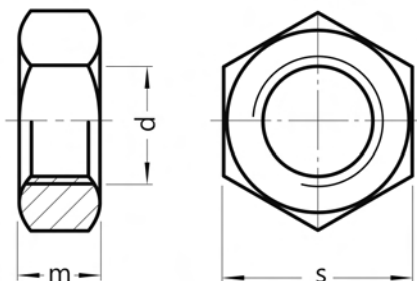

Rozměry v mm Techn. dodací podmínky podle ISO 4759-1 A, >M16 Třída výrobku B

Závit d	M8x1	M10x1	M10x1,25	M12x1,25	M12x1,5	M14x1,5
m	6,5	8	8	10	10	11
s	13	17	17	19	19	22

Závit d	M16x1,5	M18x1,5	M20x1,5	M22x1,5	M24x1,5	M24x2
m	13	15	16	18	19	19
s	24	27	30	32	36	36

Závit d	M27x1,5	M30x1,5	M30x2	M33x2	M36x1,5	M36x3
m	22	24	24	26	29	29
s	41	46	46	50	55	55

Dodací možnosti a ceny pro provedení ISO na vyžádání

Cena za 100 ks

Obj. č	Rozměr	Bal.	Cena €	Obj. č	Rozměr	Bal.	Cena €
0510 0015	• M 8x1	1.000 ks	4,05	0510 0109	• M 22x1,5	50 ks	48,90
0510 0028	• M 10x1	500 ks	8,85	0510 0112	• M 24x1,5	50 ks	62,90
0510 9016	• M 10x1,25	500 ks	8,85	0510 0125	• M 24x2	50 ks	71,00
0510 0031	• M 12x1,25	500 ks	14,20	0510 0138	• M 27x1,5	25 ks	94,60
0510 0044	• M 12x1,5	500 ks	12,50	0510 0154	• M 30x1,5	25 ks	198,00
0510 0057	• M 14x1,5	250 ks	18,40	0510 0167	• M 30x2	25 ks	201,00
0510 0060	• M 16x1,5	200 ks	25,00	0510 0183	• M 33x2	25 ks	258,00
0510 0073	• M 18x1,5	100 ks	28,90	0510 0196	• M 36x1,5	10 ks	536,00
0510 0099	• M 20x1,5	100 ks	35,40	0510 0219	• M 36x3	20 ks	340,00

Skupina rabatu 702
• = Skladové zboží

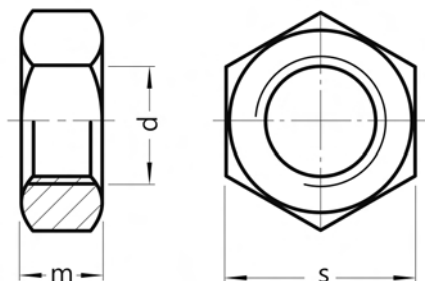

DIN 934*)

Šestihranné matice

8
 pozinkováno
 Jemný závit
 *) Nová norma ISO 8674

Sechskantmuttern

Rozměry v mm Techn. dodací podmínky podle ISO 4759-1 A, >M16 Třída výrobu B

Závit d	M8x1	M10x1	M10x1,25	M12x1,25	M12x1,5	M14x1,5
m	6,5	8	8	10	10	11
s	13	17	17	19	19	22

Závit d	M16x1,5	M18x1,5	M20x1,5	M22x1,5	M24x1,5	M24x2
m	13	15	16	18	19	19
s	24	27	30	32	36	36

Závit d	M27x1,5	M30x1,5	M30x2	M33x2	M36x1,5	M36x3
m	22	24	24	26	29	29
s	41	46	46	50	55	55

Dodací možnosti a ceny pro provedení ISO na vyžádání

Cena za 100 ks

Obj. č	Rozměr	Bal.	Cena €	Obj. č	Rozměr	Bal.	Cena €
0510 0015-01	• M 8x1	1.000 ks	4,45	0510 0109-01	• M 22x1,5	50 ks	55,30
0510 0028-01	• M 10x1	500 ks	9,80	0510 0112-01	• M 24x1,5	50 ks	71,00
0510 0031-01	• M 10x1,25	500 ks	9,80	0510 0125-01	• M 24x2	100 ks	80,30
0510 9016-01	• M 12x1,25	500 ks	15,50	0510 0138-01	M 27x1,5	Na dotaz	
0510 0044-01	• M 12x1,5	500 ks	13,70	0510 0154-01	• M 30x1,5	25 ks	221,00
0510 0057-01	• M 14x1,5	250 ks	20,10	0510 0167-01	• M 30x2	25 ks	223,00
0510 0060-01	• M 16x1,5	200 ks	27,30	0510 0183-01	• M 33x2	25 ks	284,00
0510 0073-01	• M 18x1,5	100 ks	32,50	0510 0196-01	• M 36x1,5	20 ks	586,00
0510 0099-01	• M 20x1,5	100 ks	40,10	0510 0219-01	• M 36x3	20 ks	374,00

Skupina rabatu 702
 • = Skladové zboží



DIN 934*)

Šestihránné matice

8

Levotoč. záv.

*) Nová norma ISO 4032

Sechskantmuttern

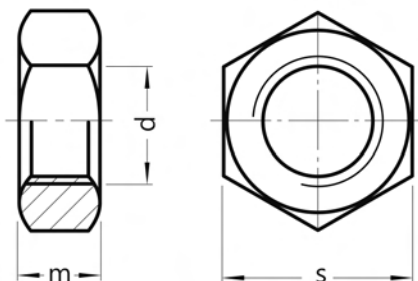

Rozměry v mm Techn. dodací podmínky podle ISO 4759-1 A, >M16 Třída výrobku B

Závít d	M1	M1,2	M1,4	M1,6	M1,7	M2	M2,3	M2,5	M2,6	M3	M3,5
m	0,8	1	1,2	1,3	1,4	1,6	1,8	2	2	2,4	2,8
s	2,5	3	3	3,2	3,5	4	4,5	5	5	5,5	6

Závít d	M4	M5	M6	M7	M8	M10	M12	M14	M16	M18	M20
m	3,2	4	5	5,5	6,5	8	10	11	13	15	16
s	7	8	10	11	13	17	19	22	24	27	30

Závít d	M22	M24	M27	M30	M33	M36	M39	M42	M45	M48	M52
m	18	19	22	24	26	29	31	34	36	38	42
s	32	36	41	46	50	55	60	65	70	75	80

Dodací možnosti a ceny pro provedení ISO na vyžádání

Cena za 100 ks

Obj. č	Rozměr	Bal.	Cena €	Obj. č	Rozměr	Bal.	Cena €
0584 0032	• M 5	1.000 ks	2,85	0584 0100	• M 16	200 ks	24,40
0584 0045	• M 6	1.000 ks	2,15	0584 0126	• M 20	100 ks	51,50
0584 0061	M 8	Na dotaz		0584 0142	• M 24	50 ks	78,10
0584 0074	• M 10	500 ks	8,25	0584 0168	• M 30	25 ks	253,00
0584 0087	• M 12	200 ks	11,40				

Skupina rabatu 704

• = Skladové zboží

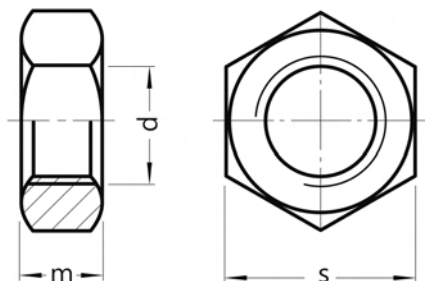

DIN 934*)

Šestihranné matice

8
 pozinkováno
 Levotoč. záv.
 *) Nová norma ISO 4032

Sechskantmuttern

Rozměry v mm Techn. dodací podmínky podle ISO 4759-1 A, >M16 Třída výrobku B

Závět d	M1	M1,2	M1,4	M1,6	M1,7	M2	M2,3	M2,5	M2,6	M3	M3,5
m	0,8	1	1,2	1,3	1,4	1,6	1,8	2	2	2,4	2,8
s	2,5	3	3	3,2	3,5	4	4,5	5	5	5,5	6

Závět d	M4	M5	M6	M7	M8	M10	M12	M14	M16	M18	M20
m	3,2	4	5	5,5	6,5	8	10	11	13	15	16
s	7	8	10	11	13	17	19	22	24	27	30

Závět d	M22	M24	M27	M30	M33	M36	M39	M42	M45	M48	M52
m	18	19	22	24	26	29	31	34	36	38	42
s	32	36	41	46	50	55	60	65	70	75	80

Dodací možnosti a ceny pro provedení ISO na vyžádání

Cena za 100 ks

Obj. č.	Rozměr	Bal.	Cena €	Obj. č.	Rozměr	Bal.	Cena €
0584 0032-01	• M 5	1.000 ks	3,15	0584 0100-01	• M 16	200 ks	26,60
0584 0045-01	• M 6	1.000 ks	2,40	0584 0126-01	• M 20	100 ks	58,60
0584 0061-01	• M 8	1.000 ks	4,35	0584 0142-01	• M 24	50 ks	90,80
0584 0074-01	• M 10	500 ks	9,20	0584 0168-01	• M 30	25 ks	285,00
0584 0087-01	• M 12	200 ks	13,10				

Skupina rabatu 704

• = Skladové zboží



DIN 934*)

Šestihranné matice

10

*) ≈ ISO 4032

Sechskantmuttern

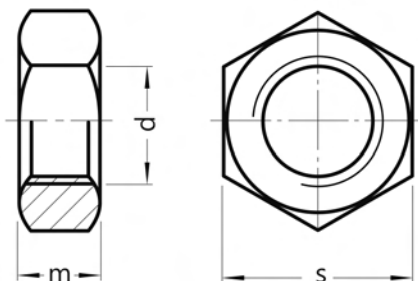

Rozměry v mm Techn. dodací podmínky podle ISO 4759-1 A, >M16 Třída výrobku B

Závit d	M1	M1,2	M1,4	M1,6	M1,7	M2	M2,3	M2,5	M2,6	M3	M3,5
m	0,8	1	1,2	1,3	1,4	1,6	1,8	2	2	2,4	2,8
s	2,5	3	3	3,2	3,5	4	4,5	5	5	5,5	6

Závit d	M4	M5	M6	M7	M8	M10	M12	M14	M16	M18	M20
m	3,2	4	5	5,5	6,5	8	10	11	13	15	16
s	7	8	10	11	13	17	19	22	24	27	30

Závit d	M22	M24	M27	M30	M33	M36	M39	M42	M45	M48	M52
m	18	19	22	24	26	29	31	34	36	38	42
s	32	36	41	46	50	55	60	65	70	75	80

Dodací možnosti a ceny pro provedení ISO na vyžádání

Cena za 100 ks

Obj. č	Rozměr	Bal.	Cena €	Obj. č	Rozměr	Bal.	Cena €
0511 0018	• M 5	1.000 ks	2,00	0511 0089	• M 16	200 ks	21,80
0511 0021	• M 6	1.000 ks	2,35	0511 0092	• M 18	100 ks	38,10
0511 0034	• M 8	1.000 ks	4,45	0511 0102	• M 20	100 ks	40,10
0511 0050	• M 10	500 ks	8,95	0511 0115	• M 22	50 ks	70,50
0511 0063	• M 12	500 ks	13,40	0511 0128	• M 24	50 ks	68,90
0511 0076	• M 14	200 ks	20,70	0511 0144	• M 30	25 ks	129,00

Skupina rabatu 701

• = Skladové zboží

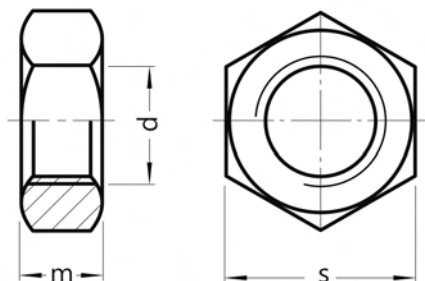

DIN 934*)

Šestihranné matice

10
pozinkováno
 *) ≈ ISO 4032

Sechskantmuttern

Rozměry v mm Techn. dodací podmínky podle ISO 4759-1 A, >M16 Třída výrobku B

Závit d	M1	M1,2	M1,4	M1,6	M1,7	M2	M2,3	M2,5	M2,6	M3	M3,5
m	0,8	1	1,2	1,3	1,4	1,6	1,8	2	2	2,4	2,8
s	2,5	3	3	3,2	3,5	4	4,5	5	5	5,5	6

Závit d	M4	M5	M6	M7	M8	M10	M12	M14	M16	M18	M20
m	3,2	4	5	5,5	6,5	8	10	11	13	15	16
s	7	8	10	11	13	17	19	22	24	27	30

Závit d	M22	M24	M27	M30	M33	M36	M39	M42	M45	M48	M52
m	18	19	22	24	26	29	31	34	36	38	42
s	32	36	41	46	50	55	60	65	70	75	80

Dodací možnosti a ceny pro provedení ISO na vyžádání

Cena za 100 ks

Obj. č	Rozměr	Bal.	Cena €	Obj. č	Rozměr	Bal.	Cena €
0511 0018-01	• M 5	1.000 ks	2,15	0511 0089-01	• M 16	200 ks	24,50
0511 0021-01	• M 6	1.000 ks	2,55	0511 0092-01	• M 18	100 ks	42,00
0511 0034-01	• M 8	1.000 ks	4,85	0511 0102-01	• M 20	100 ks	45,10
0511 0050-01	• M 10	500 ks	9,95	0511 0115-01	• M 22	50 ks	77,50
0511 0063-01	• M 12	500 ks	14,80	0511 0128-01	• M 24	50 ks	77,50
0511 0076-01	• M 14	250 ks	22,60	0511 0144-01	• M 30	25 ks	150,00

Skupina rabatu 701

• = Skladové zboží



DIN 934*)

Šestihranné matice

10
zinkováno, žlutě chromátováno
*) ≈ ISO 4032

Sechskantmuttern

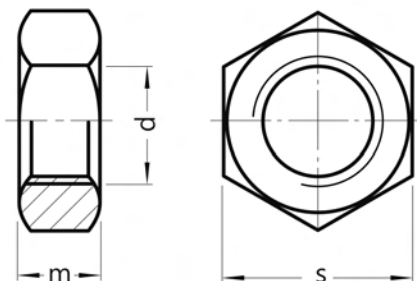

Rozměry v mm Techn. dodací podmínky podle ISO 4759-1 A, >M16 Třída výrobku B

Závít d	M1	M1,2	M1,4	M1,6	M1,7	M2	M2,3	M2,5	M2,6	M3	M3,5
m	0,8	1	1,2	1,3	1,4	1,6	1,8	2	2	2,4	2,8
s	2,5	3	3	3,2	3,5	4	4,5	5	5	5,5	6

Závít d	M4	M5	M6	M7	M8	M10	M12	M14	M16	M18	M20
m	3,2	4	5	5,5	6,5	8	10	11	13	15	16
s	7	8	10	11	13	17	19	22	24	27	30

Závít d	M22	M24	M27	M30	M33	M36	M39	M42	M45	M48	M52
m	18	19	22	24	26	29	31	34	36	38	42
s	32	36	41	46	50	55	60	65	70	75	80

Dodací možnosti a ceny pro provedení ISO na vyžádání

Cena za 100 ks

Obj. č	Rozměr	Bal.	Cena €	Obj. č	Rozměr	Bal.	Cena €
0511 0018-04	M 5	Na dotaz		0511 0089-04	M 16	Na dotaz	
0511 0021-04	M 6	Na dotaz		0511 0092-04	• M 18	100 ks	42,00
0511 0034-04	M 8	Na dotaz		0511 0102-04	• M 20	100 ks	45,10
0511 0050-04	M 10	Na dotaz		0511 0115-04	M 22	Na dotaz	
0511 0063-04	M 12	Na dotaz		0511 0128-04	• M 24	50 ks	77,50
0511 0076-04	• M 14	200 ks	22,60	0511 0144-04	• M 30	25 ks	150,00

Skupina rabatu 701

• = Skladové zboží

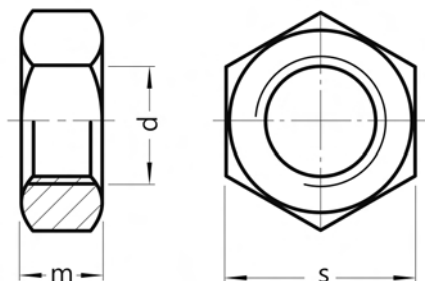

DIN 934*)

Šestihranné matice

10
Zinková lamela
fZn480hL 0,09-0,14μ
*) ≈ ISO 4032

Sechskantmuttern

Rozměry v mm Techn. dodací podmínky podle ISO 4759-1 A, >M16 Třída výrobku B

Závit d	M1	M1,2	M1,4	M1,6	M1,7	M2	M2,3	M2,5	M2,6	M3	M3,5
m	0,8	1	1,2	1,3	1,4	1,6	1,8	2	2	2,4	2,8
s	2,5	3	3	3,2	3,5	4	4,5	5	5	5,5	6

Závit d	M4	M5	M6	M7	M8	M10	M12	M14	M16	M18	M20
m	3,2	4	5	5,5	6,5	8	10	11	13	15	16
s	7	8	10	11	13	17	19	22	24	27	30

Závit d	M22	M24	M27	M30	M33	M36	M39	M42	M45	M48	M52
m	18	19	22	24	26	29	31	34	36	38	42
s	32	36	41	46	50	55	60	65	70	75	80

Dodací možnosti a ceny pro provedení ISO na vyžádání

Cena za 100 ks

Obj. č	Rozměr	Bal.	Cena €
0511 0021-62	• M 6	1.000 ks	3,06
0511 0034-62	• M 8	1.000 ks	5,82
0511 0050-62	• M 10	500 ks	11,94
0511 0063-62	• M 12	500 ks	17,76
0511 0076-62	• M 14	250 ks	27,12
0511 0089-62	• M 16	200 ks	29,40

Skupina rabatu 774

• = Skladové zboží

Obj. č	Rozměr	Bal.	Cena €
0511 0092-62	• M 18	100 ks	50,40
0511 0102-62	• M 20	100 ks	54,12
0511 0115-62	• M 22	50 ks	93,00
0511 0128-62	• M 24	50 ks	93,00
0511 0144-62	• M 30	25 ks	180,00



DIN 934*)

Šestihránné matice

10

Jemný závit

*) Nová norma ISO 8674

Sechskantmuttern

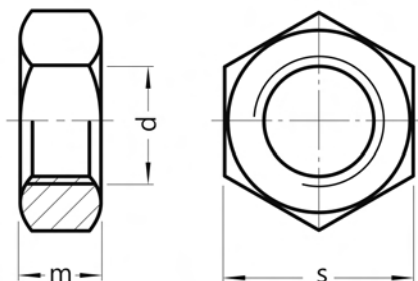

Rozměry v mm Techn. dodací podmínky podle ISO 4759-1 A, >M16 Třída výrobku B

Závit d	M8x1	M10x1	M10x1,25	M12x1,25	M12x1,5	M14x1,5
m	6,5	8	8	10	10	11
s	13	17	17	19	19	22

Závit d	M16x1,5	M18x1,5	M20x1,5	M22x1,5	M24x1,5	M24x2
m	13	15	16	18	19	19
s	24	27	30	32	36	36

Závit d	M27x1,5	M30x1,5	M30x2	M33x2	M36x1,5	M36x3
m	22	24	24	26	29	29
s	41	46	46	50	55	55

Dodací možnosti a ceny pro provedení ISO na vyžádání

Cena za 100 ks

Obj. č	Rozměr	Bal.	Cena €	Obj. č	Rozměr	Bal.	Cena €
0512 0011	• M 8x1	1.000 ks	4,55	0512 0079	• M 18x1,5	100 ks	37,90
0512 0024	• M 10x1	500 ks	9,25	0512 0095	• M 20x1,5	100 ks	47,30
0512 0040	• M 12x1,5	500 ks	14,20	0512 0118	• M 22x1,5	50 ks	58,00
0512 0053	• M 14x1,5	250 ks	22,10	0512 0134	• M 24x1,5	50 ks	81,30
0512 0066	• M 16x1,5	200 ks	26,20				

Skupina rabatu 701

• = Skladové zboží

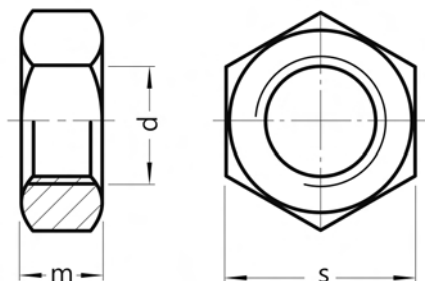

DIN 934*)

Šestihranné matice

10
zinkováno, žlutě chromátováno
 Jemný závit
 *) Nová norma ISO 8674

Sechskantmuttern

Rozměry v mm Techn. dodací podmínky podle ISO 4759-1 A, >M16 Třída výrobku B

Závit d	M8x1	M10x1	M10x1,25	M12x1,25	M12x1,5	M14x1,5
m	6,5	8	8	10	10	11
s	13	17	17	19	19	22

Závit d	M16x1,5	M18x1,5	M20x1,5	M22x1,5	M24x1,5	M24x2
m	13	15	16	18	19	19
s	24	27	30	32	36	36

Závit d	M27x1,5	M30x1,5	M30x2	M33x2	M36x1,5	M36x3
m	22	24	24	26	29	29
s	41	46	46	50	55	55

Dodací možnosti a ceny pro provedení ISO na vyžádání

Cena za 100 ks

Obj. č	Rozměr	Bal.	Cena €	Obj. č	Rozměr	Bal.	Cena €
0512 0011-04	• M 8x1	1.000 ks	5,30	0512 0079-04	• M 18x1,5	100 ks	42,80
0512 0024-04	• M 10x1	500 ks	11,20	0512 0095-04	• M 20x1,5	100 ks	55,60
0512 0040-04	• M 12x1,5	500 ks	16,20	0512 0118-04	M 22x1,5	Na dotaz	
0512 0053-04	• M 14x1,5	250 ks	24,10	0512 0134-04	M 24x1,5	Na dotaz	
0512 0066-04	• M 16x1,5	200 ks	30,10				

Skupina rabatu 701

• = Skladové zboží



DIN 934*)

Šestihránné matice

12

*) Nová norma ISO 4033

Sechskantmuttern

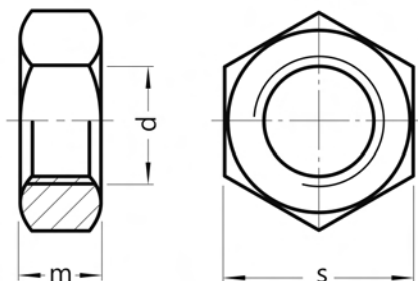

Rozměry v mm Techn. dodací podmínky podle ISO 4759-1 A, >M16 Třída výrobku B

Závít d	M6	M8	M10	M12	M14
m	5	6,5	8	10	11
s	10	13	17	19	22

Závít d	M16	M20	M24	M30
m	13	16	19	24
s	24	30	36	46

Dodací možnosti a ceny pro provedení ISO na vyžádání

Cena za 100 ks

Obj. č	Rozměr	Bal.	Cena €	Obj. č	Rozměr	Bal.	Cena €
0514 0033	• M 6	1.000 ks	6,90	0514 0088	• M 16	200 ks	51,80
0514 0046	• M 8	1.000 ks	9,70	0514 0101	• M 20	100 ks	112,00
0514 0059	• M 10	500 ks	23,70	0514 0127	• M 24	50 ks	153,00
0514 0062	• M 12	500 ks	28,00	0514 0143	• M 30	25 ks	514,00
0514 0075	M 14	Na dotaz					

Skupina rabatu 701

• = Skladové zboží

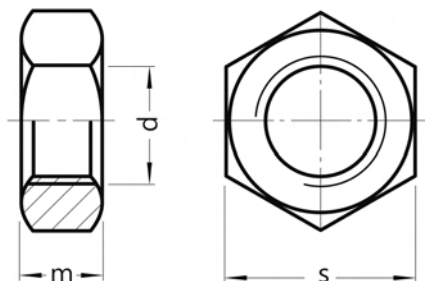

DIN 934*)

Šestihranné matice

5-2

*) Nová norma ISO 4032

Sechskantmuttern

Rozměry v mm Techn. dodací podmínky podle ISO 4759-1 A, >M16 Třída výrobku B

Závít d	M1	M1,2	M1,4	M1,6	M1,7	M2	M2,3	M2,5	M2,6	M3	M3,5
m	0,8	1	1,2	1,3	1,4	1,6	1,8	2	2	2,4	2,8
s	2,5	3	3	3,2	3,5	4	4,5	5	5	5,5	6

Závít d	M4	M5	M6	M7	M8	M10	M12	M14	M16	M18	M20
m	3,2	4	5	5,5	6,5	8	10	11	13	15	16
s	7	8	10	11	13	17	19	22	24	27	30

Závít d	M22	M24	M27	M30	M33	M36	M39	M42	M45	M48	M52
m	18	19	22	24	26	29	31	34	36	38	42
s	32	36	41	46	50	55	60	65	70	75	80

Dodací možnosti a ceny pro provedení ISO na vyžádání

Cena za 100 ks

Obj. č	Rozměr	Bal.	Cena €
0518 0064	• M 6	1.000 ks	3,90
0518 0080	• M 8	1.000 ks	8,60
0518 0103	• M 10	500 ks	13,30
0518 0116	• M 12	500 ks	20,10

Obj. č	Rozměr	Bal.	Cena €
0518 0132	• M 16	200 ks	28,70
0518 0158	• M 20	100 ks	47,70
0518 0174	• M 24	50 ks	72,70

Skupina rabatu 702

• = Skladové zboží



DIN 934*)

Šestihránné matice

soustruženo

6AU

11SMnPb30+C

*) Nová norma ISO 4032

Sechskantmuttern

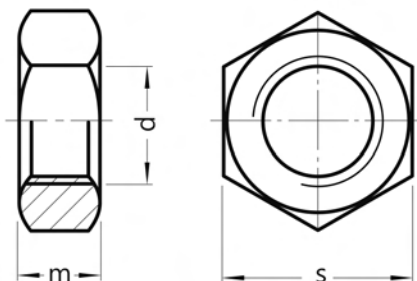

Rozměry v mm Techn. dodací podmínky podle ISO 4759-1 A, >M16 Třída výrobku B

Závít d	M1	M1,2	M1,4	M1,6	M1,7	M2	M2,3	M2,5	M2,6	M3	M3,5
m	0,8	1	1,2	1,3	1,4	1,6	1,8	2	2	2,4	2,8
s	2,5	3	3	3,2	3,5	4	4,5	5	5	5,5	6

Závít d	M4	M5	M6	M7	M8	M10	M12	M14	M16	M18	M20
m	3,2	4	5	5,5	6,5	8	10	11	13	15	16
s	7	8	10	11	13	17	19	22	24	27	30

Závít d	M22	M24	M27	M30	M33	M36	M39	M42	M45	M48	M52
m	18	19	22	24	26	29	31	34	36	38	42
s	32	36	41	46	50	55	60	65	70	75	80

Dodací možnosti a ceny pro provedení ISO na vyžádání

Cena za 100 ks

viz též skladový program ISO 4032-8

Obj. č	Rozměr	Bal.	Cena €	Obj. č	Rozměr	Bal.	Cena €
0502 0027	M 1,2	Na dotaz		0502 0205	• M 12	200 ks	26,85
0502 0030	• M 1,4	2.000 ks	8,70	0502 0221	• M 14	100 ks	42,30
0502 0043	• M 1,6	1.000 ks	6,52	0502 0234	• M 16	100 ks	55,50
0502 0056	• M 1,7	1.000 ks	5,78	0502 0247	M 18	Na dotaz	
0502 0069	• M 2	1.000 ks	3,15	0502 0250	• M 20	100 ks	109,05
0502 0072	• M 2,3	1.000 ks	3,45	0502 0263	M 22	Na dotaz	
0502 0085	• M 2,5	1.000 ks	3,15	0502 0276	• M 24	50 ks	168,00
0502 0098	M 2,6	Na dotaz		0502 0289	M 27	Na dotaz	
0502 0108	• M 3	1.000 ks	2,40	0502 0292	M 30	Na dotaz	
0502 0111	• M 3,5	1.000 ks	3,15	0502 0302	M 33	Na dotaz	
0502 0124	• M 4	1.000 ks	2,70	0502 0315	M 36	Na dotaz	
0502 0140	• M 5	1.000 ks	3,82	0502 0328	M 39	Na dotaz	
0502 0153	• M 6	500 ks	4,95	0502 0331	M 42	Na dotaz	
0502 0166	• M 7	500 ks	7,13	0502 0344	M 45	Na dotaz	
0502 0179	• M 8	500 ks	9,15	0502 0360	M 52	Na dotaz	
0502 0182	• M 10	200 ks	18,30				

Skupina rabatu 728

• = Skladové zboží

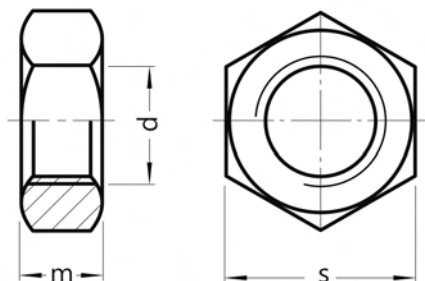

DIN 934*)

Šestihranné matice

soustruženo
6AU
 11SMnPb30+C
pozinkováno
 *) Nová norma ISO 4032

Sechskantmuttern

Rozměry v mm Techn. dodací podmínky podle ISO 4759-1 A, >M16 Třída výrobku B

Závít d	M1	M1,2	M1,4	M1,6	M1,7	M2	M2,3	M2,5	M2,6	M3	M3,5
m	0,8	1	1,2	1,3	1,4	1,6	1,8	2	2	2,4	2,8
s	2,5	3	3	3,2	3,5	4	4,5	5	5	5,5	6

Závít d	M4	M5	M6	M7	M8	M10	M12	M14	M16	M18	M20
m	3,2	4	5	5,5	6,5	8	10	11	13	15	16
s	7	8	10	11	13	17	19	22	24	27	30

Závít d	M22	M24	M27	M30	M33	M36	M39	M42	M45	M48	M52
m	18	19	22	24	26	29	31	34	36	38	42
s	32	36	41	46	50	55	60	65	70	75	80

Dodací možnosti a ceny pro provedení ISO na vyžádání

Cena za 100 ks

viz též skladový program ISO 4032-8 pozink.

Obj. č	Rozměr	Bal.	Cena €	Obj. č	Rozměr	Bal.	Cena €
0502 0056-01	• M 2	1.000 ks	3,22	0502 0153-01	• M 6	500 ks	5,70
0502 0069-01	• M 2,3	1.000 ks	3,60	0502 0179-01	• M 8	500 ks	10,57
0502 0072-01	• M 2,5	1.000 ks	3,30	0502 0182-01	• M 10	200 ks	21,60
0502 0085-01	• M 2,6	1.000 ks	3,90	0502 0205-01	• M 12	200 ks	30,30
0502 0108-01	• M 3	1.000 ks	2,47	0502 0221-01	• M 14	100 ks	47,25
0502 0111-01	• M 3,5	1.000 ks	3,30	0502 0234-01	• M 16	100 ks	61,95
0502 0124-01	• M 4	1.000 ks	2,92	0502 0247-01	M 18	Na dotaz	
0502 0140-01	• M 5	1.000 ks	3,10	0502 0250-01	• M 20	100 ks	121,95

Skupina rabatu 72B

• = Skladové zboží



DIN 935

Korunové matice

8

Kronenmuttern

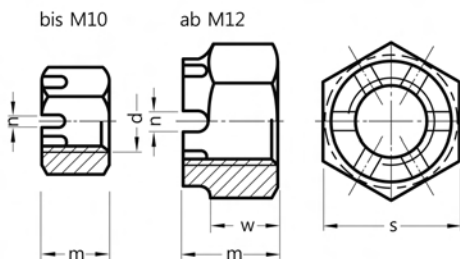

Rozměry v mm Techn. dodací podmínky podle ISO 4759-1 A

Závít d	M6	M8	M10*)	M12*)	M14*)	M16	M18
m max	7,5	9,5	12	15	16	19	21
n min	2	2,5	2,8	3,5	3,5	4,5	4,5
s	10	13	17 (16)	19 (18)	22 (21)	24	27
w max	5	6,5	8	10	11	13	15

Závít d	M20	M22*)	M24	M27	M30	M33	M36
m max	22	26	27	30	33	35	38
n min	4,5	5,5	5,5	5,5	7	7	7
s	30	32 (34)	36	41	46	50	55
w max	16	18	19	22	24	26	29

*) rozměry v () pouze otvory klíče ISO

Dodací možnosti a ceny pro provedení ISO na vyžádání

Cena za 100 ks

Obj. č	Rozměr	Bal.	Cena €	Obj. č	Rozměr	Bal.	Cena €
0529 0035	M 6	Na dotaz		0529 0103	• M 20	100 ks	101,00
0529 0048	• M 8	500 ks	16,70	0529 0116	• M 22	50 ks	248,00
0529 0051	• M 10	200 ks	26,30	0529 0129	• M 24	50 ks	292,00
0529 0064	• M 12	100 ks	63,50	0529 0132	• M 27	25 ks	431,00
0529 0077	• M 14	200 ks	64,50	0529 0145	• M 30	10 ks	601,00
0529 0080	• M 16	100 ks	70,00	0529 0158	• M 33	10 ks	737,00
0529 0093	• M 18	100 ks	87,30	0529 0161	• M 36	10 ks	927,00

Skupina rabatu 705

• = Skladové zboží

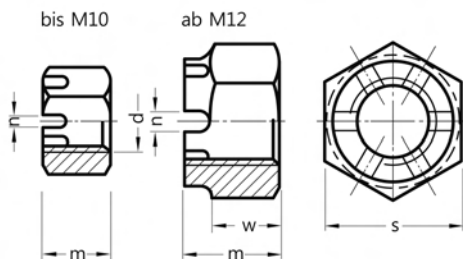

DIN 935

Korunové matice

8
pozinkováno

Kronenmuttern

Rozměry v mm Techn. dodací podmínky podle ISO 4759-1 A

Závít d	M6	M8	M10*)	M12*)	M14*)	M16	M18
m max	7,5	9,5	12	15	16	19	21
n min	2	2,5	2,8	3,5	3,5	4,5	4,5
s	10	13	17 (16)	19 (18)	22 (21)	24	27
w max	5	6,5	8	10	11	13	15

Závít d	M20	M22*)	M24	M27	M30	M33	M36
m max	22	26	27	30	33	35	38
n min	4,5	5,5	5,5	5,5	7	7	7
s	30	32 (34)	36	41	46	50	55
w max	16	18	19	22	24	26	29

*) rozměry v () pouze otvory klíče ISO

Dodací možnosti a ceny pro provedení ISO na vyžádání

Cena za 100 ks

Obj. č	Rozměr	Bal.	Cena €
0529 0035-01	• M 6	1.000 ks	18,00
0529 0048-01	• M 8	1.000 ks	17,80
0529 0051-01	• M 10	200 ks	28,70
0529 0064-01	• M 12	100 ks	66,70
0529 0077-01	• M 14	200 ks	68,30
0529 0080-01	• M 16	100 ks	75,90
0529 0093-01	M 18	Na dotaz	

Obj. č	Rozměr	Bal.	Cena €
0529 0103-01	• M 20	100 ks	112,00
0529 0116-01	• M 22	50 ks	262,00
0529 0129-01	• M 24	50 ks	311,00
0529 0132-01	• M 27	100 ks	459,00
0529 0145-01	• M 30	10 ks	639,00
0529 0158-01	M 33	Na dotaz	
0529 0161-01	• M 36	10 ks	991,00

Skupina rabatu 705

• = Skladové zboží



DIN 935

Korunové matice

8
Jemný závit

Kronenmuttern

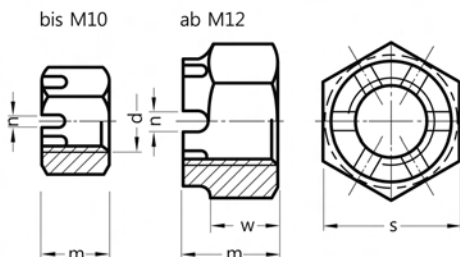

Rozměry v mm Techn. dodací podmínky podle ISO 4759-1 A

Závit d	M12x1,5*)	M14x1,5*)	M16x1,5	M18x1,5	M20x1,5
m max	15	16	19	21	22
n min	3,5	3,5	4,5	4,5	4,5
s	19 (18)	22 (21)	24	27	30
w max	10	11	13	15	16

Závit d	M22x1,5*)	M24x1,5	M27x1,5	M30x1,5	M36x1,5
m max	26	27	30	33	38
n min	5,5	5,5	5,5	7	7
s	32 (34)	36	41	46	55
w max	18	19	22	24	29

*) rozměry v () pouze otvory klíče ISO

Dodací možnosti a ceny pro provedení ISO na vyžádání

Cena za 100 ks

Obj. č	Rozměr	Bal.	Cena €	Obj. č	Rozměr	Bal.	Cena €
0531 0025	• M 12x1,5	100 ks	40,90	0531 0070	M 22x1,5	Na dotaz	
0531 0038	M 14x1,5	Na dotaz		0531 0083	• M 24x1,5	50 ks	171,00
0531 0041	• M 16x1,5	100 ks	60,70	0531 0096	• M 27x1,5	10 ks	244,00
0531 0054	• M 18x1,5	100 ks	83,50	0531 0106	• M 30x1,5	10 ks	352,00
0531 0067	• M 20x1,5	100 ks	109,00	0531 0135	M 36x1,5	Na dotaz	

Skupina rabatu 729

• = Skladové zboží

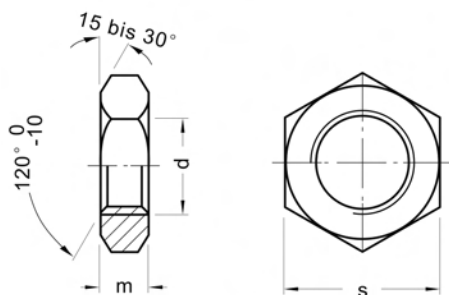

DIN 936

Šestihranné matice

plochý
04/17H

Sechskantmuttern

Rozměry v mm Techn. dodací podmínky podle ISO 4759-1 A, >M16 Třída výrobku B

Závit d	M8	M10	M12	M14	M16	M18
m max	5	6	7	8	8	9
s	13	17	19	22	24	27

Závit d	M20*)	M22*)	M24*)	M27*)	M30*)	M36*)
m max	9	10	10	12	12	14
s	30	32	36	41	46	55

*) Třída pevnosti 17H

Cena za 100 ks

Obj. č	Rozměr	Bal.	Cena €	Obj. č	Rozměr	Bal.	Cena €
0519 0012	• M 8	1.000 ks	2,90	0519 0070	• M 20	100 ks	26,90
0519 0025	• M 10	500 ks	5,20	0519 0083	M 22	Na dotaz	
0519 0038	• M 12	500 ks	7,95	0519 0096	• M 24	50 ks	53,20
0519 0041	• M 14	250 ks	12,20	0519 0106	• M 27	50 ks	82,40
0519 0054	• M 16	200 ks	12,80	0519 0119	• M 30	50 ks	137,00
0519 0067	M 18	Na dotaz		0519 0135	M 36	Na dotaz	

Skupina rabatu 721

• = Skladové zboží



DIN 936

Šestihránné matice

plochý
04/17H
pozinkováno

Sechskantmuttern

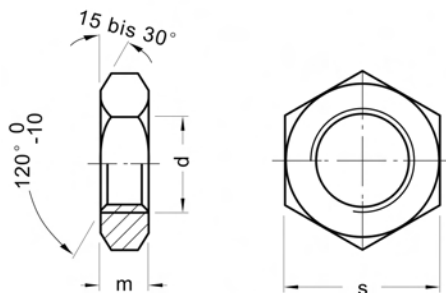

Rozměry v mm Techn. dodací podmínky podle ISO 4759-1 A, >M16 Třída výrobku B

Závít d	M8	M10	M12	M14	M16	M18
m max	5	6	7	8	8	9
s	13	17	19	22	24	27

Závít d	M20*)	M22*)	M24*)	M27*)	M30*)	M36*)
m max	9	10	10	12	12	14
s	30	32	36	41	46	55

*) Třída pevnosti 17H

Cena za 100 ks

Obj. č	Rozměr	Bal.	Cena €	Obj. č	Rozměr	Bal.	Cena €
0519 0012-01	• M 8	1.000 ks	3,20	0519 0070-01	• M 20	100 ks	30,00
0519 0025-01	• M 10	500 ks	5,80	0519 0083-01	M 22	Na dotaz	
0519 0038-01	• M 12	500 ks	8,60	0519 0096-01	• M 24	50 ks	57,50
0519 0041-01	• M 14	250 ks	13,50	0519 0106-01	M 27	Na dotaz	
0519 0054-01	• M 16	200 ks	14,40	0519 0119-01	• M 30	50 ks	148,00
0519 0067-01	• M 18	200 ks	21,20	0519 0135-01	• M 36	25 ks	221,00

Skupina rabatu 721

• = Skladové zboží

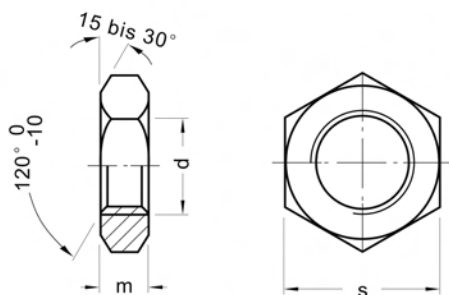

DIN 936

Šestihranné matice

ploché
04/17H
Jemný závit

Sechskantmuttern

Rozměry v mm Techn. dodací podmínky podle ISO 4759-1 A, >M16 Třída výrobu B

Závit d	M8x1	M10x1	M10x1,25	M12x1	M12x1,5	M14x1,5	M16x1,5
m max	5	6	6	7	7	8	8
s	13	17	17	19	19	22	24

Závit d	M18x1,5	M20x1,5*)	M22x1,5*)	M24x1,5*)	M24x2*)	M27x1,5*)	M30x1,5**)
m max	9	9	10	10	10	12	12
s	27	30	32	36	36	41	46

Závit d	M30x2*)	M33x1,5*)	M36x1,5*)	M36x2*)	M36x3*)
m max	12	14	14	14	14
s	46	50	55	55	55

*) Třída pevnosti 17H

Cena za 100 ks

Obj. č	Rozměr	Bal.	Cena €	Obj. č	Rozměr	Bal.	Cena €
0520 0012	• M 8x1	1.000 ks	4,80	0520 0135	• M 24x1,5	50 ks	73,80
0520 0025	• M 10x1	500 ks	6,95	0520 0148	• M 24x2	50 ks	73,80
0520 0038	• M 10x1,25	500 ks	6,95	0520 0151	M 27x1,5	Na dotaz	
0520 9013	• M 12x1	500 ks	10,70	0520 0177	• M 30x1,5	50 ks	124,00
0520 0041	• M 12x1,5	500 ks	8,90	0520 0180	• M 30x2	50 ks	125,00
0520 0054	• M 14x1,5	250 ks	13,50	0520 0193	• M 33x1,5	25 ks	187,00
0520 0067	• M 16x1,5	200 ks	13,50	0520 0216	• M 36x1,5	25 ks	209,00
0520 0070	• M 18x1,5	200 ks	21,00	0520 0229	• M 36x2	25 ks	228,00
0520 0096	• M 20x1,5	100 ks	28,20	0520 0232	M 36x3	Na dotaz	
0520 0119	• M 22x1,5	100 ks	47,70				

Skupina rabatu 721

• = Skladové zboží



Objednávejte také online v našem e-shopu <https://shop.schrauben-gross.com>
Další informace najdete na stránkách www.schrauben-gross.cz

DIN 936

Šestihránné matice

plochý
04/17H
pozinkováno
Jemný závit

Sechskantmuttern

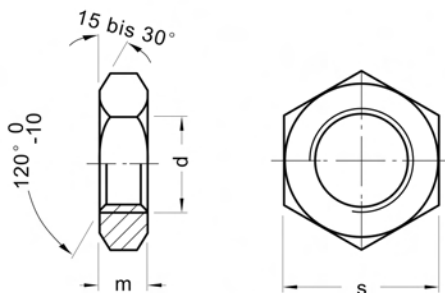

Rozměry v mm Techn. dodací podmínky podle ISO 4759-1 A, >M16 Třída výrobku B

Závit d	M8x1	M10x1	M10x1,25	M12x1	M12x1,5	M14x1,5	M16x1,5
m max	5	6	6	7	7	8	8
s	13	17	17	19	19	22	24

Závit d	M18x1,5	M20x1,5*)	M22x1,5*)	M24x1,5*)	M24x2*)	M27x1,5*)	M30x1,5**)
m max	9	9	10	10	10	12	12
s	27	30	32	36	36	41	46

Závit d	M30x2*)	M33x1,5*)	M36x1,5*)	M36x2*)	M36x3*)
m max	12	14	14	14	14
s	46	50	55	55	55

*) Třída pevnosti 17H

Cena za 100 ks

Obj. č	Rozměr	Bal.	Cena €	Obj. č	Rozměr	Bal.	Cena €
0520 0012-01	• M 8x1	1.000 ks	5,15	0520 0135-01	• M 24x1,5	50 ks	78,10
0520 0025-01	• M 10x1	500 ks	7,70	0520 0148-01	• M 24x2	50 ks	78,10
0520 0038-01	• M 10x1,25	500 ks	7,70	0520 0151-01	M 27x1,5	Na dotaz	
0520 0041-01	• M 12x1,5	500 ks	10,00	0520 0177-01	• M 30x1,5	50 ks	133,00
0520 0054-01	• M 14x1,5	250 ks	14,80	0520 0180-01	• M 30x2	50 ks	135,00
0520 0067-01	• M 16x1,5	200 ks	15,00	0520 0193-01	• M 33x1,5	25 ks	203,00
0520 0070-01	• M 18x1,5	200 ks	22,80	0520 0216-01	• M 36x1,5	10 ks	227,00
0520 0096-01	• M 20x1,5	100 ks	30,80	0520 0229-01	• M 36x2	25 ks	250,00
0520 0119-01	• M 22x1,5	100 ks	51,00	0520 0232-01	M 36x3	Na dotaz	

Skupina rabatu 721
• = Skladové zboží



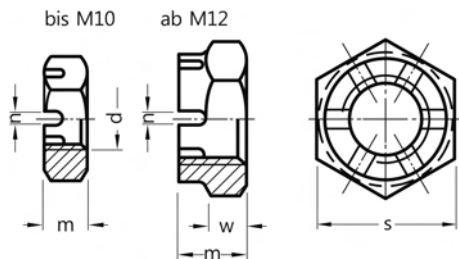

DIN 937

Korunové matice

nízký tvar
17H

Kronenmuttern

Rozměry v mm Techn. dodací podmínky podle ISO 4759-1 A

Závit d	M12	M14	M16	M18	M20	M24	M27	M30
m max	10	11	12	13	13	15	17	18
n min	3,5	3,5	4,5	4,5	4,5	5,5	5,5	7
s	19	22	24	27	30	36	41	46
w max	6	7	7	8	8	9	11	11

Cena za 100 ks

Obj. č	Rozměr	Bal.	Cena €	Obj. č	Rozměr	Bal.	Cena €
0533 0047	• M 12	100 ks	39,60	0533 0089	• M 20	100 ks	77,00
0533 0050	M 14	Na dotaz		0533 0102	• M 24	50 ks	132,00
0533 0063	• M 16	200 ks	55,30	0533 0115	• M 27	10 ks	168,00
0533 0076	M 18	Na dotaz		0533 0128	• M 30	50 ks	222,00

Skupina rabatu 723

• = Skladové zboží



DIN 937

Korunové matice

nízký tvar
17H
Jemný závit

Kronenmuttern

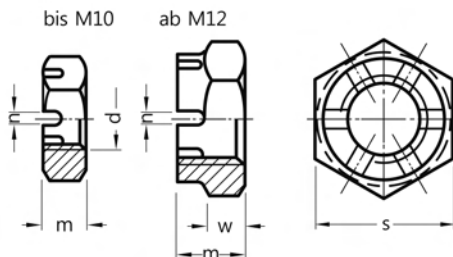

Rozměry v mm Techn. dodací podmínky podle ISO 4759-1 A

Závit d	M12x1,5	M14x1,5	M16x1,5	M18x1,5	M20x1,5
m max	10	11	12	13	13
n min	3,5	3,5	4,5	4,5	4,5
s	19	22	24	27	30
w max	6	7	7	8	8

Závit d	M22x1,5	M24x1,5	M27x1,5	M30x1,5	M35x1,5
m max	15	15	17	18	20
n min	5,5	5,5	5,5	7	7
s	32	36	41	46	55
w max	9	9	11	11	13

Cena za 100 ks

Obj. č	Rozměr	Bal.	Cena €	Obj. č	Rozměr	Bal.	Cena €
0534 0037	• M 12x1,5	100 ks	39,60	0534 0082	M 22x1,5	Na dotaz	
0534 0040	• M 14x1,5	100 ks	45,50	0534 0095	• M 24x1,5	50 ks	132,00
0534 0053	• M 16x1,5	100 ks	55,30	0534 0118	• M 27x1,5	10 ks	168,00
0534 0066	• M 18x1,5	100 ks	64,50	0534 0121	• M 30x1,5	25 ks	222,00
0534 0079	• M 20x1,5	100 ks	77,00	0534 0147	M 35x1,5	Na dotaz	

Skupina rabatu 723

• = Skladové zboží

Gewinde am Einschraubende
SK6 nach DIN 13 und 14 Beiblatt 14

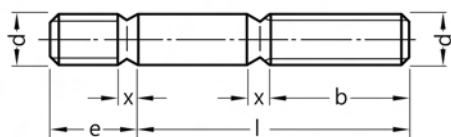

x nach DIN 76

DIN 938

Závrtné šrouby

Závrtný konec ≈ 1d
5.8

Stiftschrauben

Rozměry v mm Techn. dodací podmínky podle ISO 4759-1 A

Závít d	M6	M8	M10	M12	M16	M20
b pro l ≤ 125	18	22	26	30	38	46
b pro l > 125	24	28	32	36	44	52
b pro l > 200	-	-	45	49	57	65
e	6	8	10	12	16	20

l = jmenovitá délka

Cena za 100 ks

Obj. č	Rozměr	Bal.	Cena €	Obj. č	Rozměr	Bal.	Cena €
0453 9218	M 6x16	Na dotaz		0453 1274	M 12x35	Na dotaz	
0453 0466	• M 6x20	500 ks	15,20	0453 1287	• M 12x40	100 ks	38,90
0453 0482	M 6x25	Na dotaz		0453 1290	• M 12x45	100 ks	40,90
0453 0505	• M 6x30	500 ks	17,20	0453 1300	• M 12x50	100 ks	43,20
0453 0673	M 8x16	Na dotaz		0453 1313	M 12x55	Na dotaz	
0453 0709	• M 8x20	200 ks	17,40	0453 1326	M 12x60	Na dotaz	
0453 0725	• M 8x25	200 ks	18,00	0453 1342	M 12x70	Na dotaz	
0453 0741	M 8x30	Na dotaz		0453 1355	M 12x75	Na dotaz	
0453 0754	M 8x35	Na dotaz		0453 1368	M 12x80	Na dotaz	
0453 0767	M 8x40	Na dotaz		0453 1384	M 12x90	Na dotaz	
0453 0770	M 8x45	Na dotaz		0453 1407	M 12x100	Na dotaz	
0453 0783	M 8x50	Na dotaz		0453 1766	M 16x35	Na dotaz	
0453 0796	M 8x55	Na dotaz		0453 1779	M 16x40	Na dotaz	
0453 0806	• M 8x60	200 ks	26,50	0453 1782	M 16x45	Na dotaz	
0453 0990	• M 10x25	200 ks	22,60	0453 1795	M 16x50	Na dotaz	
0453 1012	M 10x30	Na dotaz		0453 1818	• M 16x60	50 ks	75,90
0453 1025	M 10x35	Na dotaz		0453 1834	M 16x70	Na dotaz	
0453 1038	M 10x40	Na dotaz		0453 1850	• M 16x80	25 ks	93,80
0453 1041	M 10x45	Na dotaz		0453 1876	M 16x90	Na dotaz	
0453 1054	M 10x50	Na dotaz		0453 1892	M 16x100	Na dotaz	
0453 1067	M 10x55	Na dotaz		0453 2011	• M 20x50	25 ks	114,00
0453 1070	M 10x60	Na dotaz		0453 2024	M 20x55	Na dotaz	
0453 1096	M 10x70	Na dotaz		0453 2037	M 20x60	Na dotaz	
0453 1119	M 10x80	Na dotaz		0453 2053	M 20x70	Na dotaz	
0453 1180	M 10x130	Na dotaz		0453 2079	M 20x80	Na dotaz	
0453 1245	M 12x25	Na dotaz		0453 2118	• M 20x100	25 ks	179,00
0453 1261	• M 12x30	100 ks	35,40				

Skupina rabatu 582

• = Skladové zboží



DIN 938

Závrtné šrouby

Závrtný koniec ≈ 1d
8.8

Stiftschrauben

Gewinde am Einschraubende
SK6 nach DIN 13 und 14 Beiblatt 14

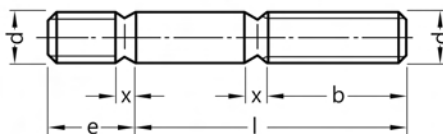

x nach DIN 76

Rozměry v mm Techn. dodací podmínky podle ISO 4759-1 A

Závrt d	M6	M8	M10	M12	M16	M20
b pro l ≤ 125	18	22	26	30	38	46
b pro l > 125	24	28	32	36	44	52
b pro l > 200	-	-	45	49	57	65
e	6	8	10	12	16	20

l = jmenovitá délka

Cena za 100 ks

Obj. č	Rozměr	Bal.	Cena €	Obj. č	Rozměr	Bal.	Cena €
0450 0467	M 6x20	Na dotaz		0450 1291	• M 12x45	100 ks	64,00
0450 0483	• M 6x25	500 ks	24,80	0450 1301	• M 12x50	100 ks	68,90
0450 0506	• M 6x30	500 ks	25,50	0450 1314	• M 12x55	100 ks	73,20
0450 0519	• M 6x35	200 ks	26,40	0450 1327	M 12x60	Na dotaz	
0450 0522	• M 6x40	200 ks	27,60	0450 1343	• M 12x70	50 ks	96,50
0450 0700	• M 8x20	200 ks	25,20	0450 1369	M 12x80	Na dotaz	
0450 0726	• M 8x25	200 ks	26,40	0450 1385	M 12x90	Na dotaz	
0450 0742	• M 8x30	200 ks	27,60	0450 1408	• M 12x100	50 ks	129,00
0450 0755	• M 8x35	200 ks	28,90	0450 1767	• M 16x35	50 ks	101,00
0450 0768	M 8x40	Na dotaz		0450 1770	• M 16x40	50 ks	106,00
0450 0771	• M 8x45	200 ks	33,30	0450 1783	M 16x45	Na dotaz	
0450 0784	M 8x50	Na dotaz		0450 1796	M 16x50	Na dotaz	
0450 0823	M 8x70	Na dotaz		0450 1806	• M 16x55	50 ks	124,00
0450 0991	• M 10x25	200 ks	33,30	0450 1819	• M 16x60	50 ks	133,00
0450 1013	• M 10x30	200 ks	34,40	0450 1822	M 16x65	Na dotaz	
0450 1026	• M 10x35	100 ks	36,70	0450 1835	M 16x70	Na dotaz	
0450 1039	• M 10x40	100 ks	39,00	0450 1851	• M 16x80	25 ks	179,00
0450 1042	• M 10x45	100 ks	41,30	0450 1877	M 16x90	Na dotaz	
0450 1055	• M 10x50	100 ks	43,60	0450 1893	M 16x100	Na dotaz	
0450 1068	M 10x55	Na dotaz		0450 1990	M 20x40	Na dotaz	
0450 1071	• M 10x60	100 ks	50,40	0450 2012	M 20x50	Na dotaz	
0450 1097	• M 10x70	100 ks	80,30	0450 2025	M 20x55	Na dotaz	
0450 1110	• M 10x80	100 ks	87,30	0450 2038	• M 20x60	25 ks	303,00
0450 1246	• M 12x25	100 ks	52,80	0450 2054	M 20x70	Na dotaz	
0450 1262	• M 12x30	100 ks	54,80	0450 2070	M 20x80	Na dotaz	
0450 1275	M 12x35	Na dotaz		0450 2096	• M 20x90	25 ks	367,00
0450 1288	• M 12x40	100 ks	61,80	0450 2119	M 20x100	Na dotaz	

Skupina rabatu 582

• = Skladové zboží



DIN 939

Závrtné šrouby

Závrtný konec ≈ 1,25d
5.8

Stiftschrauben

Gewinde am Einschraubende
SK6 nach DIN 13 und 14 Beiblatt 14

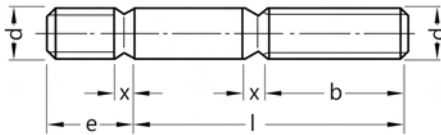

x nach DIN 76

Rozměry v mm Techn. dodací podmínky podle ISO 4759-1 A

Závít d	M5	M6	M8	M10	M12	M16	M20
b pro l ≤ 125	16	18	22	26	30	38	46
b pro l > 125	22	24	28	32	36	44	52
b pro l > 200	-	-	-	45	49	57	65
e	6,5	7,5	10	12	15	20	25

l = jmenovitá délka

Cena za 100 ks

Obj. č	Rozměr	Bal.	Cena €	Obj. č	Rozměr	Bal.	Cena €
0454 9004	M 5x16	Na dotaz		0454 0663	• M 10x20	200 ks	20,50
0454 0171	M 5x20	Na dotaz		0454 0689	• M 10x25	Na dotaz	
0454 0184	• M 5x25	200 ks	59,64	0454 0692	• M 10x30	200 ks	23,70
0454 0197	M 5x30	Na dotaz		0454 0702	• M 10x35	100 ks	24,90
0454 0207	• M 5x35	200 ks	17,80	0454 0715	• M 10x40	100 ks	26,70
0454 0210	• M 5x40	200 ks	41,05	0454 0728	• M 10x45	100 ks	27,50
0454 9606	M 6x16	Na dotaz		0454 0731	• M 10x50	100 ks	29,60
0454 0281	M 6x18	Na dotaz		0454 0744	• M 10x55	100 ks	33,20
0454 0294	• M 6x20	500 ks	15,20	0454 0757	• M 10x60	100 ks	33,20
0454 0317	• M 6x25	500 ks	16,30	0454 9509	• M 10x65	100 ks	36,20
0454 0320	• M 6x30	500 ks	17,20	0454 0760	• M 10x70	100 ks	36,20
0454 0333	• M 6x35	200 ks	18,00	0454 0773	• M 10x80	100 ks	38,00
0454 0346	• M 6x40	200 ks	18,60	0454 0786	• M 10x90	100 ks	39,80
0454 0359	• M 6x45	200 ks	19,60	0454 0799	• M 10x100	100 ks	50,10
0454 0362	• M 6x50	200 ks	20,10	0454 0870	M 12x25	Na dotaz	
0454 0375	• M 6x55	200 ks	51,82	0454 0883	• M 12x30	100 ks	35,40
0454 9114	• M 6x60	200 ks	22,30	0454 0896	• M 12x35	100 ks	37,30
0454 9130	M 6x70	Na dotaz		0454 0906	M 12x40	Na dotaz	
0454 9295	• M 8x16	200 ks	17,40	0454 0919	• M 12x45	100 ks	40,90
0454 0443	• M 8x20	200 ks	17,40	0454 0922	• M 12x50	100 ks	43,20
0454 0469	• M 8x25	200 ks	18,00	0454 0935	M 12x55	Na dotaz	
0454 0472	• M 8x30	200 ks	19,60	0454 0948	• M 12x60	100 ks	47,30
0454 0485	• M 8x35	200 ks	20,60	0454 0951	• M 12x65	50 ks	51,50
0454 0498	• M 8x40	200 ks	21,40	0454 0964	• M 12x70	50 ks	51,50
0454 0508	• M 8x45	200 ks	23,10	0454 0977	M 12x75	Na dotaz	
0454 0511	• M 8x50	200 ks	24,30	0454 0980	• M 12x80	50 ks	57,00
0454 0524	• M 8x55	200 ks	26,50	0454 1002	M 12x90	Na dotaz	
0454 0537	M 8x60	Na dotaz		0454 1015	M 12x100	Na dotaz	
0454 0540	M 8x65	Na dotaz		0454 1031	• M 12x120	50 ks	101,20
0454 0553	M 8x70	Na dotaz		0454 1057	M 12x140	Na dotaz	
0454 0566	• M 8x80	100 ks	32,20	0454 1060	• M 12x150	50 ks	127,64
0454 0579	• M 8x90	100 ks	36,50	0454 1099	• M 14x30	Na dotaz	
0454 0582	M 8x100	Na dotaz		0454 1248	M 16x30	Na dotaz	

Skupina rabatu 582

• = Skladové zboží



Objednávejte také online v našem e-shopu <https://shop.schrauben-gross.com>
Další informace najdete na stránkách www.schrauben-gross.cz

DIN 939

Závrtné šrouby

Závrtný konec $\approx 1,25d$
5.8

Stiftschrauben

Gewinde am Einschraubende
SK6 nach DIN 13 und 14 Beiblatt 14

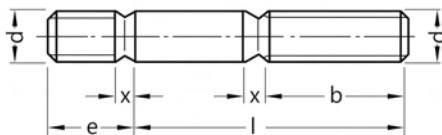

x nach DIN 76

Cena za 100 ks

Obj. č	Rozměr	Bal.	Cena €
0454 1251	• M 16x35	50 ks	60,20
0454 1264	• M 16x40	50 ks	62,90
0454 1277	M 16x45	Na dotaz	
0454 1280	• M 16x50	50 ks	70,50
0454 1293	• M 16x55	50 ks	75,90
0454 1303	• M 16x60	50 ks	75,90
0454 1316	M 16x65	Na dotaz	
0454 1329	• M 16x70	25 ks	85,10
0454 1345	M 16x80	Na dotaz	
0454 1358	M 16x90	Na dotaz	
0454 1361	M 16x100	Na dotaz	

Obj. č	Rozměr	Bal.	Cena €
0454 1413	M 20x40	Na dotaz	
0454 1426	M 20x45	Na dotaz	
0454 1439	M 20x50	Na dotaz	
0454 1442	M 20x55	Na dotaz	
0454 1455	M 20x60	Na dotaz	
0454 9619	M 20x65	Na dotaz	
0454 1468	• M 20x70	25 ks	167,45
0454 1471	M 20x80	Na dotaz	
0454 1484	M 20x90	Na dotaz	
0454 1497	M 20x100	Na dotaz	

Skupina rabatu 582

• = Skladové zboží

DIN 939

Závrtné šrouby

Závrtný konec ≈ 1,25d
8.8

Stiftschrauben

Gewinde am Einschraubende
SK6 nach DIN 13 und 14 Beiblatt 14

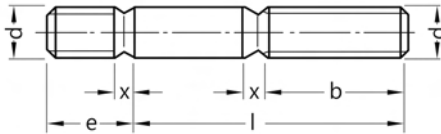

x nach DIN 76

Rozměry v mm Techn. dodací podmínky podle ISO 4759-1 A

Závít d	M5	M6	M8	M10	M12	M16	M20
b pro l ≤ 125	16	18	22	26	30	38	46
b pro l > 125	22	24	28	32	36	44	52
b pro l > 200	-	-	-	45	49	57	65
e	6,5	7,5	10	12	15	20	25

l = jmenovitá délka

Cena za 100 ks

Obj. č.	Rozměr	Bal.	Cena €	Obj. č.	Rozměr	Bal.	Cena €
0451 0295	• M 6x20	500 ks	24,10	0451 0897	• M 12x35	100 ks	57,50
0451 0318	M 6x25	Na dotaz		0451 0907	• M 12x40	100 ks	61,80
0451 0321	• M 6x30	500 ks	25,50	0451 0910	• M 12x45	100 ks	64,00
0451 9021	• M 6x40	200 ks	26,40	0451 0923	• M 12x50	100 ks	68,90
0451 0444	• M 8x20	200 ks	25,20	0451 0936	• M 12x55	100 ks	69,02
0451 0460	• M 8x25	200 ks	26,40	0451 0949	• M 12x60	100 ks	87,30
0451 0473	• M 8x30	200 ks	27,60	0451 0965	M 12x70	Na dotaz	
0451 0486	• M 8x35	200 ks	28,90	0451 0981	• M 12x80	50 ks	113,00
0451 0499	• M 8x40	200 ks	31,70	0451 1003	M 12x90	Na dotaz	
0451 0509	• M 8x45	200 ks	33,30	0451 1029	• M 12x100	50 ks	129,00
0451 0512	• M 8x50	200 ks	35,60	0451 1252	• M 16x35	50 ks	101,00
0451 0525	• M 8x55	200 ks	37,90	0451 1265	• M 16x40	50 ks	106,00
0451 0538	• M 8x60	200 ks	40,20	0451 1278	• M 16x45	50 ks	111,00
0451 0541	• M 8x65	200 ks	61,80	0451 1281	• M 16x50	50 ks	115,00
0451 0554	M 8x70	Na dotaz		0451 1304	• M 16x60	50 ks	133,00
0451 0664	• M 10x20	200 ks	32,10	0451 1320	• M 16x70	25 ks	157,00
0451 0680	• M 10x25	500 ks	33,30	0451 1346	• M 16x80	25 ks	179,00
0451 0693	• M 10x30	200 ks	34,40	0451 1359	• M 16x90	25 ks	193,00
0451 0703	• M 10x35	100 ks	36,70	0451 1362	• M 16x100	25 ks	207,00
0451 0716	• M 10x40	100 ks	39,00	0451 1511	• M 20x40	25 ks	207,00
0451 0729	• M 10x45	100 ks	41,30	0451 1537	M 20x50	Na dotaz	
0451 0732	• M 10x50	100 ks	43,60	0451 1553	• M 20x60	25 ks	303,00
0451 0745	• M 10x55	100 ks	45,90	0451 1579	• M 20x70	25 ks	326,00
0451 0758	• M 10x60	100 ks	50,40	0451 1595	• M 20x80	25 ks	351,00
0451 0774	• M 10x70	100 ks	80,30	0451 1618	• M 20x90	25 ks	367,00
0451 0790	• M 10x80	100 ks	87,30	0451 1634	M 20x100	Na dotaz	

Skupina rabatu 582

• = Skladové zboží



DIN 939

Závrtné šrouby

Závrtný konec $\approx 1,25d$
8.8
pozinkováno

Stiftschrauben

Gewinde am Einschraubende
SK6 nach DIN 13 und 14 Beiblatt 14

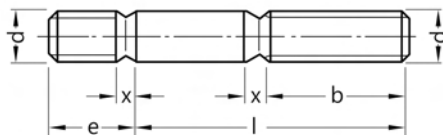

x nach DIN 76

Rozměry v mm Techn. dodací podmínky podle ISO 4759-1 A

Závít d	M5	M6	M8	M10	M12	M16	M20
b pro $l \leq 125$	16	18	22	26	30	38	46
b pro $l > 125$	22	24	28	32	36	44	52
b pro $l > 200$	-	-	-	45	49	57	65
e	6,5	7,5	10	12	15	20	25

l = jmenovitá délka

Cena za 100 ks

Obj. č	Rozměr	Bal.	Cena €	Obj. č	Rozměr	Bal.	Cena €
0451 0444-01	• M 8x20	200 ks	27,40	0451 0680-01	• M 10x25	200 ks	37,70
0451 0460-01	• M 8x25	200 ks	29,00	0451 0693-01	• M 10x30	200 ks	39,40
0451 0473-01	• M 8x30	200 ks	30,70	0451 0716-01	• M 10x40	100 ks	45,50
0451 0486-01	• M 8x35	200 ks	32,60	0451 0732-01	• M 10x50	100 ks	51,50
0451 0664-01	• M 10x20	200 ks	35,80	0451 0923-01	• M 12x50	100 ks	80,50

Skupina rabatu 582
• = Skladové zboží

DIN 960*)

Šrouby se šestihrannou hlavou s dřikem

8.8

Jemný závit
*) ≈ ISO 8765

Sechskantschrauben mit Schaft

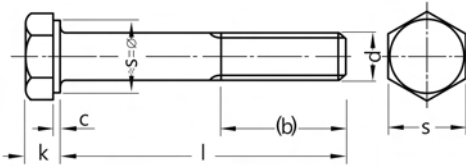

Rozměry v mm Techn. dodací podmínky podle ISO 4759-1 A

Závit d	M8x1	M10x1	M10x1,25	M12x1,25	M12x1,5
(b) pro $l \leq 125$	22	26	26	30	30
c max	0,6	0,6	0,6	0,6	0,6
k	5,3	6,4	6,4	7,5	7,5
s	13	17	17	19	19

Závit d	M14x1,5	M16x1,5	M20x1,5	M24x2
(b) pro $l \leq 125$	34	38	46	54
c max	0,8	0,8	0,8	0,8
k	8,8	10	12,5	12,5
s	22	24	30	36

l = jmenovitá délka

b) pro jmenovité délky nad 125 viz normový list

Cena za 100 ks

Obj. č	Rozeř	Bal.	Cena €	Obj. č	Rozeř	Bal.	Cena €
0211 0011	M 8x1x35	Na dotaz		0211 0354	M 12x1,5x120	Na dotaz	
0211 0118	• M 8x1x100	100 ks	122,20	0211 0370	M 14x1,5x45	Na dotaz	
0211 0163	M 10x1x60	Na dotaz		0211 0383	• M 14x1,5x50	50 ks	173,00
0211 0189	• M 10x1x70	100 ks	80,10	0211 0396	M 14x1,5x55	Na dotaz	
0211 0228	M 10x1x100	Na dotaz		0211 0406	• M 14x1,5x60	50 ks	190,00
0211 9012	M 10x1,25x40	Na dotaz		0211 0422	• M 14x1,5x70	50 ks	212,00
0211 9038	• M 10x1,25x50	100 ks	62,25	0211 0448	• M 14x1,5x80	50 ks	234,00
0211 9054	• M 10x1,25x60	100 ks	69,15	0211 0464	M 14x1,5x90	Na dotaz	
0211 9067	M 10x1,25x65	Na dotaz		0211 0477	M 14x1,5x100	Na dotaz	
0211 9070	M 10x1,25x70	Na dotaz		0211 0480	M 14x1,5x110	Na dotaz	
0211 9096	• M 10x1,25x80	100 ks	94,60	0211 0493	M 14x1,5x120	Na dotaz	
0211 9119	• M 10x1,25x100	100 ks	117,00	0211 0545	M 16x1,5x55	Na dotaz	
0211 9122	M 12x1,25x45	Na dotaz		0211 0558	M 16x1,5x60	Na dotaz	
0211 9135	• M 12x1,25x50	100 ks	87,65	0211 0561	M 16x1,5x65	Na dotaz	
0211 9151	• M 12x1,25x60	100 ks	98,60	0211 0574	• M 16x1,5x70	25 ks	212,00
0211 9177	M 12x1,25x70	Na dotaz		0211 0587	M 16x1,5x75	Na dotaz	
0211 9193	• M 12x1,25x80	50 ks	134,00	0211 0590	• M 16x1,5x80	25 ks	234,00
0211 0231	• M 12x1,5x45	100 ks	82,75	0211 0600	• M 16x1,5x90	25 ks	258,00
0211 0244	• M 12x1,5x50	100 ks	87,65	0211 0613	• M 16x1,5x100	25 ks	287,00
0211 0257	M 12x1,5x55	Na dotaz		0211 0639	• M 16x1,5x120	25 ks	347,00
0211 0260	• M 12x1,5x60	100 ks	98,60	0211 0642	M 16x1,5x130	Na dotaz	
0211 0273	M 12x1,5x65	Na dotaz		0211 0655	• M 16x1,5x140	25 ks	413,00
0211 0286	• M 12x1,5x70	50 ks	113,00	0211 0668	• M 16x1,5x150	25 ks	440,00
0211 0299	M 12x1,5x75	Na dotaz		0211 0697	M 20x1,5x70	Na dotaz	
0211 0309	M 12x1,5x80	Na dotaz		0211 0707	M 20x1,5x75	Na dotaz	
0211 0325	• M 12x1,5x90	50 ks	148,00	0211 0710	• M 20x1,5x80	25 ks	385,00
0211 0338	M 12x1,5x100	Na dotaz		0211 0736	M 20x1,5x90	Na dotaz	

Skupina rabatu 553

• = Skladové zboží



Objednávejte také online v našem e-shopu <https://shop.schrauben-gross.com>

Další informace najdete na stránkách www.schrauben-gross.cz

DIN 960*)

Šrouby se šestihrannou hlavou s dřikem

8.8

Jemný závit

*) ≈ ISO 8765

Sechskantschrauben mit Schaft

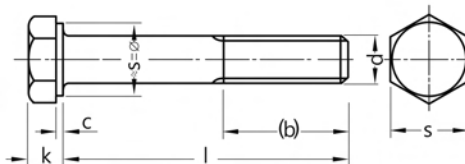

Cena za 100 ks

Obj. č	Rozměr	Bal.	Cena €
0211 0752	M 20x1,5x100	Na dotaz	
0211 0765	M 20x1,5x110	Na dotaz	
0211 0778	• M 20x1,5x120	25 ks	559,00
0211 0781	M 20x1,5x130	Na dotaz	
0211 0794	• M 20x1,5x140	25 ks	668,00
0211 0804	M 20x1,5x150	Na dotaz	

Obj. č	Rozměr	Bal.	Cena €
0211 1065	M 24x2x100	Na dotaz	
0211 1078	M 24x2x110	Na dotaz	
0211 1081	M 24x2x120	Na dotaz	
0211 1094	• M 24x2x130	10 ks	987,00
0211 1104	M 24x2x140	Na dotaz	

Skupina rabatu 553
• = Skladové zboží

DIN 960*)

Šrouby se šestihrannou hlavou s dřikem

8.8
pozinkováno
Jemný závit
) ≈ ISO 8765

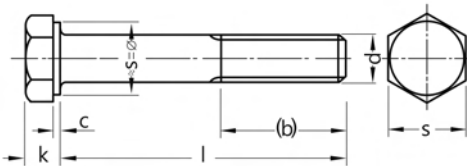

Sechskantschrauben mit Schaft

Rozměry v mm Techn. dodací podmínky podle ISO 4759-1 A

Závit d	M8x1	M10x1	M10x1,25	M12x1,25	M12x1,5
(b) pro $l \leq 125$	22	26	26	30	30
c max	0,6	0,6	0,6	0,6	0,6
k	5,3	6,4	6,4	7,5	7,5
s	13	17	17	19	19

Závit d	M14x1,5	M16x1,5	M20x1,5	M24x2
(b) pro $l \leq 125$	34	38	46	54
c max	0,8	0,8	0,8	0,8
k	8,8	10	12,5	12,5
s	22	24	30	36

l = jmenovitá délka

b) pro jmenovité délky nad 125 viz normový list

Cena za 100 ks

Obj. č	Rozeř	Bal.	Cena €	Obj. č	Rozeř	Bal.	Cena €
0211 0066-01	M 8x1x60	Na dotaz		0211 0383-01	• M 14x1,5x50	50 ks	196,00
0211 0118-01	• M 8x1x100	100 ks	133,96	0211 0396-01	• M 14x1,5x55	50 ks	206,00
0211 0147-01	• M 10x1x50	100 ks	73,30	0211 0406-01	• M 14x1,5x60	50 ks	216,00
0211 0150-01	M 10x1x55	Na dotaz		0211 0422-01	• M 14x1,5x70	50 ks	241,00
0211 9038-01	M 10x1,25x50	Na dotaz		0211 0448-01	• M 14x1,5x80	50 ks	267,00
0211 9054-01	M 10x1,25x60	Na dotaz		0211 0464-01	M 14x1,5x90	Na dotaz	
0211 9067-01	M 10x1,25x65	Na dotaz		0211 0477-01	M 14x1,5x100	Na dotaz	
0211 9070-01	• M 10x1,25x70	100 ks	94,50	0211 0480-01	M 14x1,5x110	Na dotaz	
0211 9096-01	• M 10x1,25x80	100 ks	111,00	0211 0545-01	• M 16x1,5x55	50 ks	214,00
0211 9119-01	M 10x1,25x100	Na dotaz		0211 0558-01	• M 16x1,5x60	50 ks	224,00
0211 9122-01	M 12x1,25x45	Na dotaz		0211 0561-01	M 16x1,5x65	Na dotaz	
0211 9135-01	M 12x1,25x50	Na dotaz		0211 0574-01	• M 16x1,5x70	25 ks	251,00
0211 9151-01	M 12x1,25x60	Na dotaz		0211 0590-01	• M 16x1,5x80	25 ks	277,00
0211 9177-01	M 12x1,25x70	Na dotaz		0211 0600-01	M 16x1,5x90	Na dotaz	
0211 9193-01	M 12x1,25x80	Na dotaz		0211 0613-01	M 16x1,5x100	Na dotaz	
0211 0231-01	M 12x1,5x45	Na dotaz		0211 0639-01	M 16x1,5x120	Na dotaz	
0211 0244-01	M 12x1,5x50	Na dotaz		0211 0655-01	M 16x1,5x140	Na dotaz	
0211 0257-01	• M 12x1,5x55	100 ks	111,00	0211 0668-01	M 16x1,5x150	Na dotaz	
0211 0260-01	• M 12x1,5x60	100 ks	117,00	0211 0697-01	M 20x1,5x70	Na dotaz	
0211 0273-01	• M 12x1,5x65	50 ks	133,00	0211 0707-01	M 20x1,5x75	Na dotaz	
0211 0286-01	• M 12x1,5x70	50 ks	134,00	0211 0710-01	• M 20x1,5x80	25 ks	456,00
0211 0299-01	M 12x1,5x75	Na dotaz		0211 0736-01	M 20x1,5x90	Na dotaz	
0211 0309-01	• M 12x1,5x80	50 ks	157,00	0211 0752-01	• M 20x1,5x100	25 ks	551,00
0211 0325-01	M 12x1,5x90	Na dotaz		0211 0765-01	M 20x1,5x110	Na dotaz	
0211 0338-01	M 12x1,5x100	Na dotaz		0211 0778-01	M 20x1,5x120	Na dotaz	
0211 0341-01	M 12x1,5x110	Na dotaz		0211 0781-01	• M 20x1,5x130	25 ks	718,00
0211 0370-01	• M 14x1,5x45	50 ks	194,00	0211 0794-01	• M 20x1,5x140	25 ks	778,00

Skupina rabatu 553

• = Skladové zboží



Objednávajte také online v našem e-shopu <https://shop.schrauben-gross.com>

Další informace najdete na stránkách www.schrauben-gross.cz

Pokračování z předchozí strany

DIN 960*)

Šrouby se šestihrannou hlavou s dříkem

8.8
pozinkováno
Jemný závit
*) ≈ ISO 8765

Sechskantschrauben mit Schaft

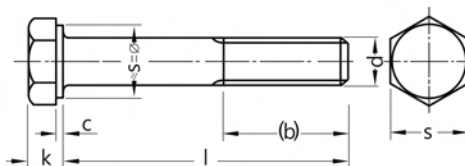

Cena za 100 ks

Obj. č	Rozměr	Bal.	Cena €
0211 0804-01	M 20x1,5x150	Na dotaz	
0211 1065-01	M 24x2x100	Na dotaz	

Obj. č	Rozměr	Bal.	Cena €
0211 1078-01	M 24x2x110	Na dotaz	
0211 1081-01	M 24x2x120	Na dotaz	

Skupina rabatu 553

• = Skladové zboží

DIN 960*)

Šrouby se šestihlannou hlavou s dřikem

10.9

Jemný závit
*) ≈ ISO 8765

Sechskantschrauben mit Schaft

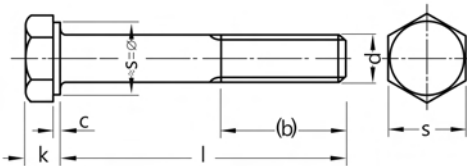

Rozměry v mm Techn. dodací podmínky podle ISO 4759-1 A

Závit d	M8x1	M10x1	M10x1,25	M12x1,25	M12x1,5
(b) pro $l \leq 125$	22	26	26	30	30
c max	0,6	0,6	0,6	0,6	0,6
k	5,3	6,4	6,4	7,5	7,5
s	13	17	17	19	19

Závit d	M14x1,5	M16x1,5	M20x1,5	M24x2
(b) pro $l \leq 125$	34	38	46	54
c max	0,8	0,8	0,8	0,8
k	8,8	10	12,5	12,5
s	22	24	30	36

l = jmenovitá délka

b) pro jmenovité délky nad 125 viz normový list

Cena za 100 ks

Obj. č	Rozeř	Bal.	Cena €	Obj. č	Rozeř	Bal.	Cena €
0216 0207	M 10x1x40	Na dotaz		0216 0809	• M 16x1,5x55	50 ks	217,00
0216 0210	• M 10x1x45	100 ks	70,05	0216 0812	• M 16x1,5x60	50 ks	227,00
0216 0223	M 10x1x50	Na dotaz		0216 0825	• M 16x1,5x65	50 ks	253,00
0216 0249	M 10x1x60	Na dotaz		0216 0838	• M 16x1,5x70	25 ks	253,00
0216 0388	• M 12x1,5x45	100 ks	98,60	0216 0841	• M 16x1,5x75	25 ks	279,00
0216 0391	• M 12x1,5x50	100 ks	105,00	0216 0854	• M 16x1,5x80	25 ks	279,00
0216 0401	• M 12x1,5x55	100 ks	112,00	0216 0867	• M 16x1,5x90	25 ks	308,00
0216 0414	M 12x1,5x60	Na dotaz		0216 0870	• M 16x1,5x100	25 ks	342,00
0216 0427	M 12x1,5x65	Na dotaz		0216 0883	• M 16x1,5x110	25 ks	372,00
0216 0430	• M 12x1,5x70	50 ks	135,00	0216 0896	• M 16x1,5x120	25 ks	414,00
0216 0456	• M 12x1,5x80	50 ks	159,00	0216 0906	• M 16x1,5x130	25 ks	451,00
0216 0469	M 12x1,5x90	Na dotaz		0216 0919	M 16x1,5x140	Na dotaz	
0216 0472	• M 12x1,5x100	50 ks	197,00	0216 1015	• M 18x1,5x60	25 ks	386,00
0216 0485	• M 12x1,5x110	50 ks	223,00	0216 1028	• M 18x1,5x65	25 ks	420,00
0216 0498	• M 12x1,5x120	50 ks	242,00	0216 1031	• M 18x1,5x70	25 ks	420,00
0216 0595	• M 14x1,5x50	50 ks	207,00	0216 1057	• M 18x1,5x80	25 ks	458,00
0216 0605	• M 14x1,5x55	50 ks	217,00	0216 1060	• M 18x1,5x90	25 ks	501,00
0216 0618	• M 14x1,5x60	50 ks	227,00	0216 1073	• M 18x1,5x100	25 ks	557,00
0216 0621	• M 14x1,5x65	50 ks	253,00	0216 1206	• M 20x1,5x65	25 ks	420,00
0216 0634	• M 14x1,5x70	50 ks	253,00	0216 1219	• M 20x1,5x70	25 ks	420,00
0216 0650	• M 14x1,5x80	50 ks	279,00	0216 1222	M 20x1,5x75	Na dotaz	
0216 0663	• M 14x1,5x90	50 ks	308,00	0216 1235	• M 20x1,5x80	25 ks	458,00
0216 0676	• M 14x1,5x100	50 ks	342,00	0216 1248	• M 20x1,5x90	25 ks	501,00
0216 0689	M 14x1,5x110	Na dotaz		0216 1251	• M 20x1,5x100	25 ks	557,00
0216 0692	M 14x1,5x120	Na dotaz		0216 1277	• M 20x1,5x120	25 ks	666,00

Skupina rabatu 552

• = Skladové zboží



Objednávajte také online v našem e-shopu <https://shop.schrauben-gross.com>

Další informace najdete na stránkách www.schrauben-gross.cz

DIN 960*)

Šrouby se šestihrannou hlavou s dřikem

10.9

pozink. tep. zprac., žluté chromát.

Jemný závit
*) ≈ ISO 8765

Sechskantschrauben mit Schaft

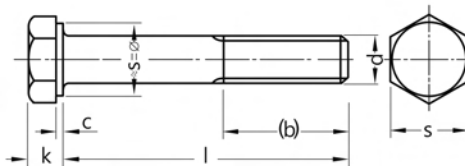

Rozměry v mm Techn. dodací podmínky podle ISO 4759-1 A

Závit d	M8x1	M10x1	M10x1,25	M12x1,25	M12x1,5
(b) pro l ≤ 125	22	26	26	30	30
c max	0,6	0,6	0,6	0,6	0,6
k	5,3	6,4	6,4	7,5	7,5
s	13	17	17	19	19

Závit d	M14x1,5	M16x1,5	M20x1,5	M24x2
(b) pro l ≤ 125	34	38	46	54
c max	0,8	0,8	0,8	0,8
k	8,8	10	12,5	12,5
s	22	24	30	36

l = jmenovitá délka

b) pro jmenovité délky nad 125 viz normový list

Cena za 100 ks

Pozor! - Nebezpečí vodivkové křehkosti - viz varovné upozornění v kapitole Technický dodatek ISO 4042 -

Obj. č	Rozměr	Bal.	Cena €	Obj. č	Rozměr	Bal.	Cena €
0216 0207-24	M 10x1x40	Na dotaz		0216 0689-24	M 14x1,5x110	Na dotaz	
0216 0210-24	M 10x1x45	Na dotaz		0216 0692-24	M 14x1,5x120	Na dotaz	
0216 0223-24	M 10x1x50	Na dotaz		0216 0809-24	• M 16x1,5x55	50 ks	257,00
0216 0249-24	M 10x1x60	Na dotaz		0216 0812-24	M 16x1,5x60	Na dotaz	
0216 0388-24	M 12x1,5x45	Na dotaz		0216 0825-24	• M 16x1,5x65	25 ks	298,00
0216 0391-24	• M 12x1,5x50	100 ks	125,00	0216 0838-24	M 16x1,5x70	Na dotaz	
0216 0401-24	M 12x1,5x55	Na dotaz		0216 0841-24	• M 16x1,5x75	25 ks	330,00
0216 0414-24	• M 12x1,5x60	100 ks	141,00	0216 0854-24	• M 16x1,5x80	25 ks	332,00
0216 0427-24	• M 12x1,5x65	50 ks	159,00	0216 0867-24	M 16x1,5x90	Na dotaz	
0216 0430-24	• M 12x1,5x70	50 ks	161,00	0216 0870-24	M 16x1,5x100	Na dotaz	
0216 0456-24	M 12x1,5x80	Na dotaz		0216 0883-24	M 16x1,5x110	Na dotaz	
0216 0469-24	M 12x1,5x90	Na dotaz		0216 0896-24	• M 16x1,5x120	25 ks	489,00
0216 0472-24	M 12x1,5x100	Na dotaz		0216 0906-24	M 16x1,5x130	Na dotaz	
0216 0485-24	• M 12x1,5x110	50 ks	261,00	0216 0919-24	• M 16x1,5x140	25 ks	577,00
0216 0498-24	• M 12x1,5x120	50 ks	283,00	0216 1015-24	• M 18x1,5x60	25 ks	441,00
0216 0595-24	• M 14x1,5x50	50 ks	235,00	0216 1031-24	M 18x1,5x70	Na dotaz	
0216 0605-24	• M 14x1,5x55	50 ks	247,00	0216 1057-24	• M 18x1,5x80	25 ks	527,00
0216 0618-24	• M 14x1,5x60	50 ks	259,00	0216 1060-24	M 18x1,5x90	Na dotaz	
0216 0621-24	• M 14x1,5x65	50 ks	287,00	0216 1073-24	M 18x1,5x100	Na dotaz	
0216 0634-24	• M 14x1,5x70	50 ks	289,00	0216 1219-24	• M 20x1,5x70	25 ks	500,00
0216 0650-24	• M 14x1,5x80	50 ks	320,00	0216 1235-24	M 20x1,5x80	Na dotaz	
0216 0663-24	• M 14x1,5x90	50 ks	353,00	0216 1248-24	• M 20x1,5x90	25 ks	598,00
0216 0676-24	M 14x1,5x100	Na dotaz		0216 1251-24	M 20x1,5x100	Na dotaz	

Skupina rabatu 552

• = Skladové zboží

DIN 961*)

Šrouby se šestihlannou hlavou se závitem k hlavě

8.8
Jemný závit
) ≈ ISO 8676

Sechskantschrauben mit Gewinde bis Kopf

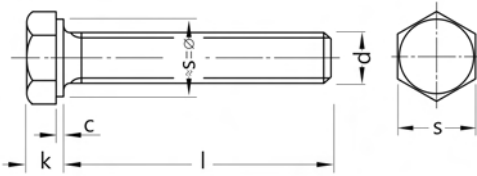

Rozměry v mm Techn. dodací podmínky podle ISO 4759-1 A

Závit d	M8x1	M10x1*)	M10x1,25*)	M12x1,25*)	M12x1,5*)
c	0,6	0,6	0,6	0,6	0,6
k	5,3	6,4	6,4	7,5	7,5
s	13	17 (16)	17 (16)	19 (18)	19 (18)

Závit d	M14x1,5*)	M16x1,5	M18x1,5	M20x1,5	M24x2
c	0,6	0,8	0,8	0,8	0,8
k	8,8	10	11,5	12,5	15
s	22 (21)	24	27	30	36

l = jmenovitá délka

Dodací možnosti a ceny pro provedení ISO na vyžádání

*) rozměry v () pouze provedení ISO

Cena za 100 ks

Obj. č	Rozměr	Bal.	Cena €	Obj. č	Rozměr	Bal.	Cena €
0212 0027	• M 8x1x20	200 ks	21,00	0212 0250	M 12x1,5x16	Na dotaz	
0212 0030	• M 8x1x25	200 ks	23,20	0212 0263	• M 12x1,5x20	100 ks	56,00
0212 0043	• M 8x1x30	200 ks	26,35	0212 0276	• M 12x1,5x25	100 ks	57,55
0212 0056	• M 8x1x35	200 ks	33,70	0212 0289	• M 12x1,5x30	100 ks	62,25
0212 0069	• M 8x1x40	200 ks	37,05	0212 0292	M 12x1,5x35	Na dotaz	
0212 0072	• M 8x1x45	200 ks	40,40	0212 0302	M 12x1,5x40	Na dotaz	
0212 0085	• M 8x1x50	200 ks	43,05	0212 0315	• M 12x1,5x45	100 ks	81,20
0212 0108	• M 10x1x20	200 ks	36,60	0212 0328	• M 12x1,5x50	100 ks	87,65
0212 0111	• M 10x1x25	200 ks	40,15	0212 0386	• M 14x1,5x20	100 ks	131,00
0212 0124	• M 10x1x30	200 ks	43,30	0212 0399	• M 14x1,5x25	100 ks	135,00
0212 0137	• M 10x1x35	100 ks	45,95	0212 0409	M 14x1,5x30	Na dotaz	
0212 0140	• M 10x1x40	100 ks	54,65	0212 0412	• M 14x1,5x35	100 ks	141,00
0212 0153	• M 10x1x45	100 ks	58,45	0212 0425	• M 14x1,5x40	50 ks	143,00
0212 0166	• M 10x1x50	100 ks	62,25	0212 0438	• M 14x1,5x45	50 ks	152,00
0212 0179	• M 10x1,25x20	200 ks	36,60	0212 0441	M 14x1,5x50	Na dotaz	
0212 0182	M 10x1,25x25	Na dotaz		0212 0519	• M 16x1,5x20	50 ks	131,00
0212 0195	• M 10x1,25x30	200 ks	43,30	0212 0522	• M 16x1,5x25	50 ks	135,00
0212 0205	• M 10x1,25x35	100 ks	45,95	0212 0535	• M 16x1,5x30	50 ks	132,00
0212 0218	• M 10x1,25x40	100 ks	54,65	0212 0548	• M 16x1,5x35	50 ks	141,00
0212 0234	• M 10x1,25x50	100 ks	62,25	0212 0551	• M 16x1,5x40	50 ks	143,00
0212 9015	M 12x1,25x20	Na dotaz		0212 0564	• M 16x1,5x45	50 ks	152,00
0212 9028	M 12x1,25x25	Na dotaz		0212 0577	• M 16x1,5x50	50 ks	173,00
0212 9031	• M 12x1,25x30	100 ks	62,25	0212 0580	• M 16x1,5x55	50 ks	182,00
0212 9044	• M 12x1,25x35	100 ks	66,05	0212 0593	• M 16x1,5x60	50 ks	190,00
0212 9057	• M 12x1,25x40	100 ks	74,75	0212 0629	• M 20x1,5x40	25 ks	245,00
0212 9060	M 12x1,25x45	Na dotaz		0212 0632	M 20x1,5x45	Na dotaz	
0212 9073	• M 12x1,25x50	100 ks	87,65	0212 0645	• M 20x1,5x50	25 ks	272,00

Skupina rabatu 553

• = Skladové zboží



Objednávejte také online v našem e-shopu <https://shop.schrauben-gross.com>

Další informace najdete na stránkách www.schrauben-gross.cz

Pokračování z předchozí strany

DIN 961*)

Šrouby se šestihrannou hlavou se závitem k hlavě

8.8

Jemný závit
*) ≈ ISO 8676

Sechskantschrauben mit Gewinde bis Kopf

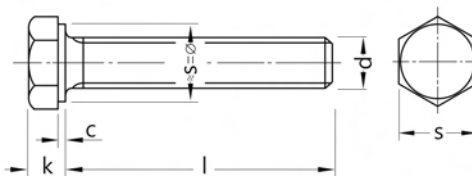

Cena za 100 ks

Obj. č	Rozměr	Bal.	Cena €
0212 0658	• M 20x1,5x55	25 ks	284,00
0212 0661	• M 20x1,5x60	Na dotaz	
0212 0917	• M 24x2x50	25 ks	454,00
0212 0933	• M 24x2x60	1 ks	789,95

Obj. č	Rozměr	Bal.	Cena €
0212 0946	• M 24x2x65	25 ks	648,00
0212 0959	• M 24x2x70	Na dotaz	
0212 0975	• M 24x2x80	Na dotaz	

Skupina rabatu 553
• = Skladové zboží

DIN 961*)

Šrouby se šestihrannou hlavou se závitem k hlavě

8.8
 pozinkováno
 Jemný závit
 *) ≈ ISO 8676

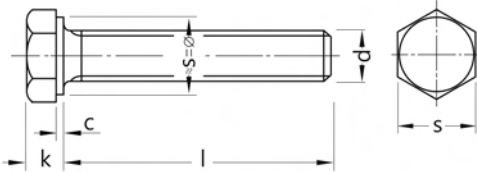

Sechskantschrauben mit Gewinde bis Kopf

Rozměry v mm Techn. dodací podmínky podle ISO 4759-1 A

Závit d	M8x1	M10x1 ^{*)}	M10x1,25 ^{*)}	M12x1,25 ^{*)}	M12x1,5 ^{*)}
c	0,6	0,6	0,6	0,6	0,6
k	5,3	6,4	6,4	7,5	7,5
s	13	17 (16)	17 (16)	19 (18)	19 (18)

Závit d	M14x1,5 ^{*)}	M16x1,5	M18x1,5	M20x1,5	M24x2
c	0,6	0,8	0,8	0,8	0,8
k	8,8	10	11,5	12,5	15
s	22 (21)	24	27	30	36

l = jmenovitá délka

Dodací možnosti a ceny pro provedení ISO na vyžádání

*) rozměry v () pouze provedení ISO

Cena za 100 ks

Obj. č	Rozměr	Bal.	Cena €
0212 0027-01	M 8x1x20	Na dotaz	
0212 0030-01	M 8x1x25	Na dotaz	
0212 0043-01	• M 8x1x30	200 ks	30,65
0212 0056-01	• M 8x1x35	200 ks	38,45
0212 0069-01	M 8x1x40	Na dotaz	
0212 0072-01	M 8x1x45	Na dotaz	
0212 0085-01	M 8x1x50	Na dotaz	
0212 0108-01	• M 10x1x20	200 ks	42,85
0212 0111-01	• M 10x1x25	200 ks	47,10
0212 0124-01	• M 10x1x30	200 ks	51,00
0212 0137-01	• M 10x1x35	100 ks	54,35
0212 0140-01	• M 10x1x40	100 ks	63,75
0212 0153-01	• M 10x1x45	100 ks	68,30
0212 0166-01	• M 10x1x50	100 ks	72,80
0212 0179-01	• M 10x1,25x20	200 ks	42,85
0212 0182-01	• M 10x1,25x25	200 ks	47,10
0212 0195-01	• M 10x1,25x30	200 ks	51,00
0212 0205-01	• M 10x1,25x35	100 ks	54,35
0212 0218-01	• M 10x1,25x40	100 ks	63,75
0212 0234-01	• M 10x1,25x50	100 ks	72,80
0212 9028-01	• M 12x1,25x25	100 ks	67,40
0212 9031-01	• M 12x1,25x30	100 ks	73,10
0212 9044-01	• M 12x1,25x35	100 ks	77,90
0212 9057-01	• M 12x1,25x40	100 ks	87,65
0212 9060-01	M 12x1,25x45	Na dotaz	
0212 9073-01	M 12x1,25x50	Na dotaz	
0212 0250-01	• M 12x1,5x16	100 ks	67,60

Skupina rabatu 553

• = Skladové zboží

Obj. č	Rozměr	Bal.	Cena €
0212 0263-01	• M 12x1,5x20	100 ks	64,85
0212 0276-01	• M 12x1,5x25	100 ks	67,40
0212 0289-01	• M 12x1,5x30	100 ks	73,10
0212 0292-01	• M 12x1,5x35	100 ks	77,90
0212 0302-01	• M 12x1,5x40	100 ks	87,65
0212 0315-01	• M 12x1,5x45	100 ks	95,10
0212 0328-01	• M 12x1,5x50	Na dotaz	
0212 0386-01	• M 14x1,5x20	100 ks	145,00
0212 0399-01	M 14x1,5x25	Na dotaz	
0212 0409-01	• M 14x1,5x30	100 ks	148,00
0212 0412-01	• M 14x1,5x35	100 ks	159,00
0212 0425-01	M 14x1,5x40	Na dotaz	
0212 0438-01	• M 14x1,5x45	50 ks	173,00
0212 0441-01	• M 14x1,5x50	50 ks	195,00
0212 0519-01	M 16x1,5x20	Na dotaz	
0212 0522-01	• M 16x1,5x25	50 ks	155,00
0212 0535-01	M 16x1,5x30	Na dotaz	
0212 0548-01	• M 16x1,5x35	50 ks	165,00
0212 0551-01	• M 16x1,5x40	50 ks	169,00
0212 0564-01	• M 16x1,5x45	50 ks	180,00
0212 0577-01	• M 16x1,5x50	50 ks	202,00
0212 0580-01	M 16x1,5x55	Na dotaz	
0212 0593-01	• M 16x1,5x60	50 ks	223,00
0212 0629-01	• M 20x1,5x40	25 ks	289,00
0212 0632-01	M 20x1,5x45	Na dotaz	
0212 0645-01	• M 20x1,5x50	25 ks	322,00
0212 0658-01	• M 20x1,5x55	25 ks	337,00



Objednávejte také online v našem e-shopu <https://shop.schrauben-gross.com>

Další informace najdete na stránkách www.schrauben-gross.cz

Pokračování z předchozí strany

DIN 961*)

Šrouby se šestihrannou
hlavou se závitem k hlavě

8.8
pozinkováno
Jemný závit
*) ≈ ISO 8676

Sechskantschrauben mit Gewinde
bis Kopf

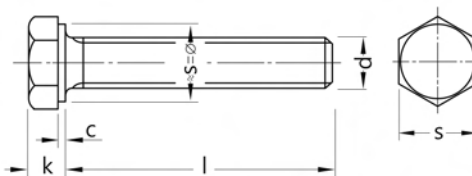

Cena za 100 ks

Obj. č	Rozměr	Bal.	Cena €	Obj. č	Rozměr	Bal.	Cena €
0212 0661-01	• M 20x1,5x60	25 ks	380,00	0212 0959-01	M 24x2x70	Na dotaz	
0212 0946-01	• M 24x2x65	25 ks	738,00	0212 0975-01	• M 24x2x80	20 ks	808,00

Skupina rabatu 553

• = Skladové zboží

DIN 961*)

Šrouby se šestihlannou hlavou se závitem k hlavě

10.9

Jemný závit
*) ≈ ISO 8676

Sechskantschrauben mit Gewinde bis Kopf

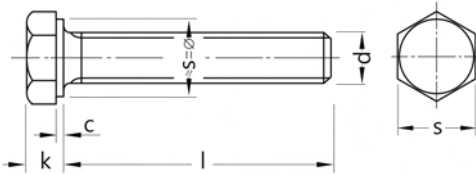

Rozměry v mm Techn. dodací podmínky podle ISO 4759-1 A

Závit d	M8x1	M10x1*)	M10x1,25*)	M12x1,25*)	M12x1,5*)
c	0,6	0,6	0,6	0,6	0,6
k	5,3	6,4	6,4	7,5	7,5
s	13	17 (16)	17 (16)	19 (18)	19 (18)

Závit d	M14x1,5*)	M16x1,5	M18x1,5	M20x1,5	M24x2
c	0,6	0,8	0,8	0,8	0,8
k	8,8	10	11,5	12,5	15
s	22 (21)	24	27	30	36

l = jmenovitá délka

Dodací možnosti a ceny pro provedení ISO na vyžádání

*) rozměry v () pouze provedení ISO

Cena za 100 ks

Obj. č	Rozměr	Bal.	Cena €	Obj. č	Rozměr	Bal.	Cena €
0217 0200	• M 10x1x20	200 ks	43,75	0217 0705	• M 16x1,5x30	50 ks	157,00
0217 0213	• M 10x1x25	200 ks	47,75	0217 0718	• M 16x1,5x35	50 ks	168,00
0217 0226	• M 10x1x30	200 ks	51,55	0217 0721	• M 16x1,5x40	50 ks	170,00
0217 0239	M 10x1x35	Na dotaz		0217 0734	• M 16x1,5x45	50 ks	181,00
0217 0242	• M 10x1x40	100 ks	65,15	0217 0747	• M 16x1,5x50	50 ks	207,00
0217 0255	• M 10x1x45	100 ks	70,05	0217 0750	• M 16x1,5x55	50 ks	217,00
0217 0268	• M 10x1x50	100 ks	74,05	0217 0763	• M 16x1,5x60	50 ks	227,00
0217 0365	• M 12x1,5x20	100 ks	66,90	0217 0776	• M 16x1,5x70	25 ks	253,00
0217 0378	• M 12x1,5x25	100 ks	68,50	0217 0789	• M 16x1,5x80	25 ks	279,00
0217 0381	• M 12x1,5x30	100 ks	74,05	0217 0886	• M 18x1,5x40	50 ks	292,00
0217 0394	• M 12x1,5x35	100 ks	78,50	0217 0899	M 18x1,5x45	Na dotaz	
0217 0404	• M 12x1,5x40	100 ks	89,00	0217 0909	• M 18x1,5x50	25 ks	324,00
0217 0417	• M 12x1,5x45	100 ks	98,60	0217 0912	M 18x1,5x55	Na dotaz	
0217 0420	• M 12x1,5x50	100 ks	105,00	0217 0925	• M 18x1,5x60	25 ks	386,00
0217 0446	• M 12x1,5x60	100 ks	118,00	0217 1021	• M 20x1,5x50	25 ks	324,00
0217 0543	• M 14x1,5x30	100 ks	157,00	0217 1034	• M 20x1,5x55	25 ks	338,00
0217 0556	• M 14x1,5x35	100 ks	168,00	0217 1047	• M 20x1,5x60	25 ks	386,00
0217 0569	• M 14x1,5x40	50 ks	170,00	0217 1050	• M 20x1,5x65	25 ks	420,00
0217 0572	• M 14x1,5x45	50 ks	181,00	0217 1063	• M 20x1,5x70	25 ks	420,00
0217 0585	• M 14x1,5x50	50 ks	207,00	0217 1089	• M 20x1,5x80	25 ks	458,00

Skupina rabatu 552

• = Skladové zboží



Objednávejte také online v našem e-shopu <https://shop.schrauben-gross.com>
Další informace najdete na stránkách www.schrauben-gross.cz

DIN 961*)

Šrouby se šestihlannou hlavou se závitem k hlavě

10.9

pozink. tep. zprac., žluté chromát.

Jemný závit
*) ≈ ISO 8676

Sechskantschrauben mit Gewinde bis Kopf

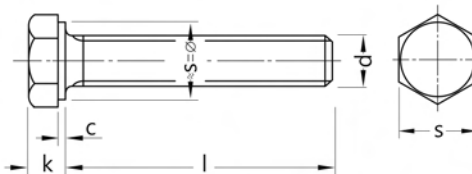

Rozměry v mm Techn. dodací podmínky podle ISO 4759-1 A

Závit d	M8x1	M10x1*)	M10x1,25*)	M12x1,25*)	M12x1,5*)
c	0,6	0,6	0,6	0,6	0,6
k	5,3	6,4	6,4	7,5	7,5
s	13	17 (16)	17 (16)	19 (18)	19 (18)

Závit d	M14x1,5*)	M16x1,5	M18x1,5	M20x1,5	M24x2
c	0,6	0,8	0,8	0,8	0,8
k	8,8	10	11,5	12,5	15
s	22 (21)	24	27	30	36

l = jmenovitá délka

Dodací možnosti a ceny pro provedení ISO na vyžádání

*) rozměry v () pouze provedení ISO

Cena za 100 ks

Pozor! - Nebezpečí vodíkové křehkosti - viz varovné upozornění v kapitole Technický dodatek ISO 4042 -

Obj. č	Rozměr	Bal.	Cena €	Obj. č	Rozměr	Bal.	Cena €
0217 0213-24	• M 10x1x25	200 ks	56,40	0217 0718-24	• M 16x1,5x35	50 ks	198,00
0217 0226-24	• M 10x1x30	200 ks	61,10	0217 0721-24	• M 16x1,5x40	50 ks	202,00
0217 0239-24	M 10x1x35	Na dotaz		0217 0734-24	• M 16x1,5x45	50 ks	215,00
0217 0242-24	M 10x1x40	Na dotaz		0217 0747-24	• M 16x1,5x50	50 ks	244,00
0217 0255-24	M 10x1x45	Na dotaz		0217 0750-24	• M 16x1,5x55	50 ks	256,00
0217 0268-24	M 10x1x50	Na dotaz		0217 0763-24	• M 16x1,5x60	50 ks	268,00
0217 0378-24	• M 12x1,5x25	100 ks	80,80	0217 0776-24	M 16x1,5x70	Na dotaz	
0217 0381-24	M 12x1,5x30	Na dotaz		0217 0789-24	• M 16x1,5x80	25 ks	330,00
0217 0394-24	• M 12x1,5x35	100 ks	93,30	0217 0886-24	• M 18x1,5x40	50 ks	334,00
0217 0404-24	• M 12x1,5x40	100 ks	105,00	0217 0899-24	M 18x1,5x45	Na dotaz	
0217 0417-24	• M 12x1,5x45	100 ks	116,00	0217 0909-24	M 18x1,5x50	Na dotaz	
0217 0420-24	M 12x1,5x50	Na dotaz		0217 0912-24	M 18x1,5x55	Na dotaz	
0217 0433-24	M 12x1,5x55	Na dotaz		0217 0925-24	M 18x1,5x60	Na dotaz	
0217 0446-24	• M 12x1,5x60	100 ks	140,00	0217 1021-24	• M 20x1,5x50	25 ks	387,00
0217 0543-24	• M 14x1,5x30	100 ks	177,00	0217 1034-24	M 20x1,5x55	Na dotaz	
0217 0556-24	• M 14x1,5x35	100 ks	190,00	0217 1047-24	M 20x1,5x60	Na dotaz	
0217 0569-24	M 14x1,5x40	Na dotaz		0217 1050-24	• M 20x1,5x65	25 ks	494,00
0217 0572-24	• M 14x1,5x45	100 ks	207,00	0217 1063-24	• M 20x1,5x70	25 ks	498,00
0217 0585-24	• M 14x1,5x50	50 ks	234,00	0217 1089-24	• M 20x1,5x80	25 ks	543,00
0217 0705-24	• M 16x1,5x30	50 ks	184,00				

Skupina rabatu 552

• = Skladové zboží

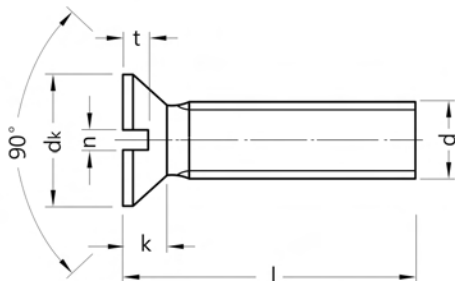

DIN 963*) A

Šrouby se zápusťou hlavou a s drážkou

4.8

Tvar A se závitom k hlavě
*) ≈ ISO 2009

Senkschrauben mit Schlitz

Rozměry v mm Techn. dodací podmínky podle ISO 4759-1 A

Závit d	M2	M2,5	M3	M3,5	M4	M5	M6	M8	M10	M12	M16
d _k max	3,8	4,7	5,6	6,5	7,5	9,2	11	14,5	18	22	29
k max	1,2	1,5	1,65	1,93	2,2	2,5	3	4	5	6	8
n	0,5	0,6	0,8	0,8	1	1,2	1,6	2	2,5	3	4
t max	0,6	0,7	0,85	1	1,1	1,3	1,6	2,1	2,6	3	4

l = jmenovitá délka

Dodací možnosti a ceny pro provedení ISO na vyžádání

Cena za 100 ks

Obj. č	Rozměr	Bal.	Cena €	Obj. č	Rozměr	Bal.	Cena €
0708 0214	• AM 2x4	2.000 ks	5,15	0708 1129	• AM 3x18	2.000 ks	2,50
0708 0227	• AM 2x5	2.000 ks	3,20	0708 1132	AM 3x20	Na dotaz	
0708 0230	• AM 2x6	2.000 ks	2,80	0708 1145	AM 3x22	Na dotaz	
0708 0243	• AM 2x8	2.000 ks	2,85	0708 1158	AM 3x25	Na dotaz	
0708 0256	• AM 2x10	2.000 ks	2,90	0708 1161	AM 3x28	Na dotaz	
0708 0269	AM 2x12	Na dotaz		0708 1174	AM 3x30	Na dotaz	
0708 0272	AM 2x14	Na dotaz		0708 1187	AM 3x35	Na dotaz	
0708 0285	AM 2x16	Na dotaz		0708 1190	AM 3x40	Na dotaz	
0708 0298	AM 2x18	Na dotaz		0708 1200	AM 3x45	Na dotaz	
0708 0308	AM 2x20	Na dotaz		0708 1213	AM 3x50	Na dotaz	
0708 0324	AM 2x25	Na dotaz		0708 1226	AM 3x55	Na dotaz	
0708 0340	AM 2x30	Na dotaz		0708 1239	AM 3x60	Na dotaz	
0708 0418	AM 2,5x4	Na dotaz		0708 1271	AM 3,5x5	Na dotaz	
0708 0421	• AM 2,5x5	2.000 ks	4,90	0708 1284	AM 3,5x6	Na dotaz	
0708 0434	• AM 2,5x6	2.000 ks	2,95	0708 1297	AM 3,5x8	Na dotaz	
0708 0447	• AM 2,5x8	2.000 ks	2,95	0708 1307	AM 3,5x10	Na dotaz	
0708 0450	• AM 2,5x10	2.000 ks	3,05	0708 1310	AM 3,5x12	Na dotaz	
0708 0463	AM 2,5x12	Na dotaz		0708 1323	AM 3,5x14	Na dotaz	
0708 0476	AM 2,5x14	Na dotaz		0708 1349	AM 3,5x16	Na dotaz	
0708 0489	AM 2,5x16	Na dotaz		0708 1365	AM 3,5x20	Na dotaz	
0708 0492	AM 2,5x18	Na dotaz		0708 1378	AM 3,5x22	Na dotaz	
0708 0502	AM 2,5x20	Na dotaz		0708 1381	AM 3,5x25	Na dotaz	
0708 0528	AM 2,5x25	Na dotaz		0708 1404	AM 3,5x30	Na dotaz	
0708 0544	AM 2,5x30	Na dotaz		0708 1420	AM 3,5x35	Na dotaz	
0708 1035	• AM 3x4	2.000 ks	4,15	0708 1446	AM 3,5x40	Na dotaz	
0708 1048	• AM 3x5	2.000 ks	3,35	0708 1462	AM 3,5x50	Na dotaz	
0708 1051	• AM 3x6	2.000 ks	3,20	0708 1488	AM 4x5	Na dotaz	
0708 1064	• AM 3x8	2.000 ks	1,55	0708 1491	• AM 4x6	2.000 ks	3,55
0708 1077	• AM 3x10	2.000 ks	1,50	0708 1501	• AM 4x8	2.000 ks	1,95
0708 1080	• AM 3x12	2.000 ks	1,55	0708 1514	• AM 4x10	2.000 ks	1,95
0708 1093	AM 3x14	Na dotaz		0708 1527	• AM 4x12	2.000 ks	2,00
0708 1116	• AM 3x16	2.000 ks	1,75	0708 1530	AM 4x14	Na dotaz	

Skupina rabatu 611

• = Skladové zboží



Objednávejte také online v našem e-shopu <https://shop.schrauben-gross.com>

Další informace najdete na stránkách www.schrauben-gross.cz

DIN 963*) A**Šrouby se zápusťnou hlavou a s drážkou****4.8**Tvar A se závitem k hlavě
) ≈ ISO 2009

Senkschrauben mit Schlitz

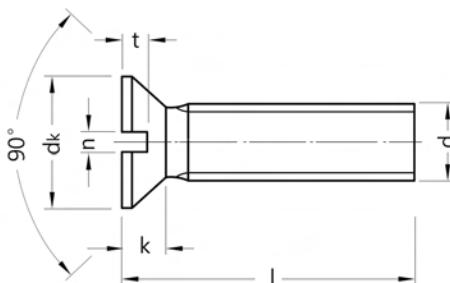
**Cena za 100 ks**

Obj. č	Rozměr	Bal.	Cena €	Obj. č	Rozměr	Bal.	Cena €
0708 1556	• AM 4x16	2.000 ks	2,20	0708 1899	AM 5x60	Na dotaz	
0708 1569	AM 4x18	Na dotaz		0708 1909	AM 5x65	Na dotaz	
0708 1572	• AM 4x20	2.000 ks	2,55	0708 1912	AM 5x70	Na dotaz	
0708 1585	AM 4x22	Na dotaz		0708 1925	AM 5x75	Na dotaz	
0708 1598	• AM 4x25	1.000 ks	3,15	0708 1938	AM 5x80	Na dotaz	
0708 1608	AM 4x28	Na dotaz		0708 1941	AM 5x85	Na dotaz	
0708 1611	AM 4x30	Na dotaz		0708 9079	AM 5x90	Na dotaz	
0708 9024	AM 4x32	Na dotaz		0708 9082	• AM 5x100	200 ks	21,00
0708 1624	AM 4x35	Na dotaz		0708 1954	AM 6x8	Na dotaz	
0708 1637	• AM 4x40	1.000 ks	4,35	0708 1967	• AM 6x10	1.000 ks	4,05
0708 1640	AM 4x45	Na dotaz		0708 1970	• AM 6x12	1.000 ks	4,05
0708 1653	• AM 4x50	500 ks	6,55	0708 1983	AM 6x14	Na dotaz	
0708 1666	AM 4x55	Na dotaz		0708 2005	• AM 6x16	1.000 ks	4,35
0708 1679	AM 4x60	Na dotaz		0708 2018	AM 6x18	Na dotaz	
0708 1682	AM 4x65	Na dotaz		0708 2021	• AM 6x20	1.000 ks	4,75
0708 1695	AM 4x70	Na dotaz		0708 2034	AM 6x22	Na dotaz	
0708 1705	AM 4x75	Na dotaz		0708 2047	• AM 6x25	500 ks	5,25
0708 9037	AM 4x80	Na dotaz		0708 2050	AM 6x28	Na dotaz	
0708 9040	AM 4x85	Na dotaz		0708 2063	AM 6x30	Na dotaz	
0708 9053	AM 4x90	Na dotaz		0708 2076	• AM 6x35	500 ks	7,20
0708 9066	AM 4x100	Na dotaz		0708 2089	AM 6x40	Na dotaz	
0708 1718	• AM 5x6	2.000 ks	11,20	0708 2092	• AM 6x45	500 ks	9,45
0708 1721	• AM 5x8	2.000 ks	2,90	0708 2102	• AM 6x50	200 ks	7,40
0708 1734	• AM 5x10	2.000 ks	2,80	0708 2115	AM 6x55	Na dotaz	
0708 1747	• AM 5x12	1.000 ks	2,90	0708 2128	AM 6x60	Na dotaz	
0708 1750	AM 5x14	Na dotaz		0708 2131	AM 6x65	Na dotaz	
0708 1776	• AM 5x16	1.000 ks	3,20	0708 2144	AM 6x70	Na dotaz	
0708 1789	AM 5x18	Na dotaz		0708 2157	AM 6x75	Na dotaz	
0708 1792	• AM 5x20	1.000 ks	3,45	0708 2160	• AM 6x80	200 ks	13,70
0708 1802	AM 5x22	Na dotaz		0708 2173	AM 6x85	Na dotaz	
0708 1815	• AM 5x25	1.000 ks	3,60	0708 2186	AM 6x90	Na dotaz	
0708 1828	AM 5x28	Na dotaz		0708 9095	AM 6x100	Na dotaz	
0708 1831	• AM 5x30	1.000 ks	4,55	0708 2199	• AM 8x10	500 ks	26,00
0708 1844	• AM 5x35	500 ks	5,60	0708 2209	AM 8x12	Na dotaz	
0708 1857	• AM 5x40	500 ks	5,90	0708 2212	AM 8x14	Na dotaz	
0708 1860	AM 5x45	Na dotaz		0708 2238	• AM 8x16	500 ks	8,30
0708 1873	• AM 5x50	500 ks	7,30	0708 2241	AM 8x18	Na dotaz	
0708 1886	AM 5x55	Na dotaz		0708 2254	• AM 8x20	500 ks	8,60

Skupina rabatu 611
• = Skladové zboží

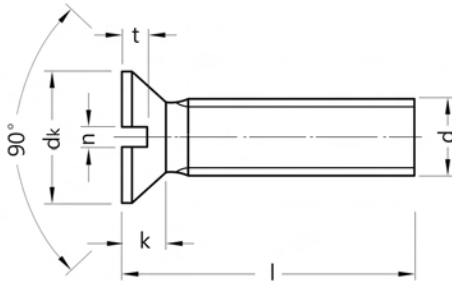
**DIN 963*) A****Šrouby se zápustnou hlavou a s drážkou****4.8**

Tvar A se závitem k hlavě
*) ≈ ISO 2009

Senkschrauben mit Schlitz

Cena za 100 ks

Obj. č	Rozměr	Bal.	Cena €	Obj. č	Rozměr	Bal.	Cena €
0708 2267	AM 8x22	Na dotaz		0708 2791	AM 10x80	Na dotaz	
0708 2270	• AM 8x25	500 ks	9,10	0708 2801	AM 10x85	Na dotaz	
0708 2283	• AM 8x28	200 ks	11,20	0708 2814	AM 10x90	Na dotaz	
0708 2296	• AM 8x30	200 ks	9,20	0708 2827	AM 10x100	Na dotaz	
0708 2319	AM 8x35	Na dotaz		0708 3017	AM 12x20	Na dotaz	
0708 2335	AM 8x40	Na dotaz		0708 3033	AM 12x25	Na dotaz	
0708 2348	AM 8x45	Na dotaz		0708 3059	AM 12x30	Na dotaz	
0708 2351	• AM 8x50	200 ks	13,90	0708 3075	AM 12x35	Na dotaz	
0708 2364	AM 8x55	Na dotaz		0708 3091	AM 12x40	Na dotaz	
0708 2377	• AM 8x60	200 ks	16,60	0708 3101	• AM 12x45	100 ks	73,80
0708 2380	AM 8x65	Na dotaz		0708 3114	AM 12x50	Na dotaz	
0708 2393	• AM 8x70	200 ks	19,60	0708 3127	AM 12x55	Na dotaz	
0708 2403	AM 8x75	Na dotaz		0708 3130	AM 12x60	Na dotaz	
0708 2416	• AM 8x80	100 ks	22,80	0708 3143	AM 12x65	Na dotaz	
0708 2429	AM 8x85	Na dotaz		0708 3156	AM 12x70	Na dotaz	
0708 2432	AM 8x90	Na dotaz		0708 3169	AM 12x75	Na dotaz	
0708 2445	AM 8x100	Na dotaz		0708 3172	AM 12x80	Na dotaz	
0708 2610	AM 10x16	Na dotaz		0708 3198	AM 12x90	Na dotaz	
0708 2623	AM 10x18	Na dotaz		0708 3208	AM 12x100	Na dotaz	
0708 2636	AM 10x20	Na dotaz		0708 3415	AM 16x20	Na dotaz	
0708 2649	AM 10x22	Na dotaz		0708 3431	AM 16x25	Na dotaz	
0708 2652	• AM 10x25	200 ks	15,50	0708 3457	AM 16x30	Na dotaz	
0708 2665	AM 10x28	Na dotaz		0708 3473	AM 16x35	Na dotaz	
0708 2678	• AM 10x30	200 ks	17,40	0708 3499	AM 16x40	Na dotaz	
0708 2694	• AM 10x35	200 ks	18,20	0708 3509	AM 16x45	Na dotaz	
0708 2717	• AM 10x40	200 ks	19,00	0708 3512	• AM 16x50	1 ks	237,00
0708 2720	AM 10x45	Na dotaz		0708 3525	AM 16x55	Na dotaz	
0708 2733	AM 10x50	Na dotaz		0708 3538	AM 16x60	Na dotaz	
0708 2746	AM 10x55	Na dotaz		0708 3554	AM 16x70	Na dotaz	
0708 2759	AM 10x60	Na dotaz		0708 3570	AM 16x80	Na dotaz	
0708 2762	AM 10x65	Na dotaz		0708 3596	AM 16x90	Na dotaz	
0708 2775	• AM 10x70	100 ks	28,50	0708 3606	AM 16x100	Na dotaz	
0708 2788	AM 10x75	Na dotaz					

Skupina rabatu 611
• = Skladové zboží



DIN 963*) A

Šrouby se zápustnou hlavou a s drážkou

4.8

pozinkováno

Tvar A se závitem k hlavě

*) ≈ ISO 2009

Senkschrauben mit Schlitz

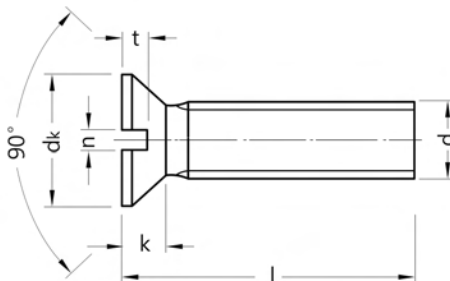

Rozměry v mm Techn. dodací podmínky podle ISO 4759-1 A

Závít d	M2	M2,5	M3	M3,5	M4	M5	M6	M8	M10	M12	M16
d ₁ max	3,8	4,7	5,6	6,5	7,5	9,2	11	14,5	18	22	29
k max	1,2	1,5	1,65	1,93	2,2	2,5	3	4	5	6	8
n	0,5	0,6	0,8	0,8	1	1,2	1,6	2	2,5	3	4
t max	0,6	0,7	0,85	1	1,1	1,3	1,6	2,1	2,6	3	4

l = jmenovitá délka

Dodací možnosti a ceny pro provedení ISO na vyžádání

Cena za 100 ks

Obj. č	Rozměr	Bal.	Cena €	Obj. č	Rozměr	Bal.	Cena €
0708 0214-01	• AM 2x4	2.000 ks	5,30	0708 1116-01	• AM 3x16	2.000 ks	2,50
0708 0227-01	• AM 2x5	2.000 ks	3,50	0708 1129-01	• AM 3x18	2.000 ks	3,05
0708 0230-01	• AM 2x6	2.000 ks	3,20	0708 1132-01	• AM 3x20	2.000 ks	2,90
0708 0243-01	• AM 2x8	2.000 ks	3,35	0708 1145-01	AM 3x22	Na dotaz	
0708 0256-01	• AM 2x10	2.000 ks	3,50	0708 1158-01	• AM 3x25	2.000 ks	3,50
0708 0269-01	AM 2x12	Na dotaz		0708 1161-01	AM 3x28	Na dotaz	
0708 0272-01	AM 2x14	Na dotaz		0708 1174-01	• AM 3x30	2.000 ks	3,85
0708 0285-01	AM 2x16	Na dotaz		0708 1187-01	AM 3x35	Na dotaz	
0708 0298-01	AM 2x18	Na dotaz		0708 1190-01	AM 3x40	Na dotaz	
0708 0308-01	AM 2x20	Na dotaz		0708 1200-01	AM 3x45	Na dotaz	
0708 0324-01	AM 2x25	Na dotaz		0708 1213-01	AM 3x50	Na dotaz	
0708 0340-01	AM 2x30	Na dotaz		0708 1226-01	AM 3x55	Na dotaz	
0708 0418-01	• AM 2,5x4	2.000 ks	6,25	0708 1239-01	AM 3x60	Na dotaz	
0708 0421-01	• AM 2,5x5	2.000 ks	5,15	0708 1271-01	AM 3,5x5	Na dotaz	
0708 0434-01	• AM 2,5x6	2.000 ks	3,15	0708 1284-01	AM 3,5x6	Na dotaz	
0708 0447-01	• AM 2,5x8	2.000 ks	3,20	0708 1297-01	AM 3,5x8	Na dotaz	
0708 0450-01	• AM 2,5x10	2.000 ks	3,30	0708 1307-01	AM 3,5x10	Na dotaz	
0708 0463-01	• AM 2,5x12	2.000 ks	3,50	0708 1310-01	AM 3,5x12	Na dotaz	
0708 0476-01	AM 2,5x14	Na dotaz		0708 1323-01	AM 3,5x14	Na dotaz	
0708 0489-01	• AM 2,5x16	2.000 ks	4,00	0708 1349-01	AM 3,5x16	Na dotaz	
0708 0492-01	AM 2,5x18	Na dotaz		0708 1365-01	AM 3,5x20	Na dotaz	
0708 0502-01	AM 2,5x20	Na dotaz		0708 1378-01	AM 3,5x22	Na dotaz	
0708 0515-01	AM 2,5x22	Na dotaz		0708 1381-01	AM 3,5x25	Na dotaz	
0708 0528-01	AM 2,5x25	Na dotaz		0708 1404-01	AM 3,5x30	Na dotaz	
0708 0544-01	• AM 2,5x30	1.000 ks	10,00	0708 1420-01	AM 3,5x35	Na dotaz	
0708 1035-01	AM 3x4	Na dotaz		0708 1446-01	AM 3,5x40	Na dotaz	
0708 1048-01	• AM 3x5	2.000 ks	4,95	0708 1459-01	AM 3,5x45	Na dotaz	
0708 1051-01	• AM 3x6	2.000 ks	3,75	0708 1462-01	AM 3,5x50	Na dotaz	
0708 1064-01	• AM 3x8	2.000 ks	1,85	0708 1488-01	• AM 4x5	2.000 ks	6,50
0708 1077-01	• AM 3x10	2.000 ks	1,80	0708 1491-01	• AM 4x6	2.000 ks	4,15
0708 1080-01	• AM 3x12	2.000 ks	1,90	0708 1501-01	• AM 4x8	2.000 ks	2,55
0708 1093-01	• AM 3x14	2.000 ks	2,60	0708 1514-01	• AM 4x10	2.000 ks	2,55

Skupina rabatu 611

• = Skladové zboží

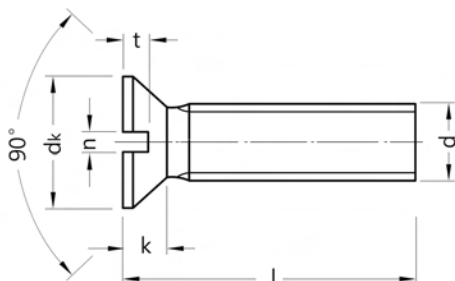
**DIN 963*) A****Šrouby se zápusťou hlavou a s drážkou****4.8****pozinkováno**

Tvar A se závitem k hlavě

*) ≈ ISO 2009

Senkschrauben mit Schlitz

Cena za 100 ks

Obj. č	Rozměr	Bal.	Cena €	Obj. č	Rozměr	Bal.	Cena €
0708 1527-01	• AM 4x12	2.000 ks	2,60	0708 1873-01	• AM 5x50	500 ks	9,60
0708 1530-01	• AM 4x14	Na dotaz		0708 1886-01	• AM 5x55	Na dotaz	
0708 1556-01	• AM 4x16	2.000 ks	2,90	0708 1899-01	• AM 5x60	200 ks	8,70
0708 1569-01	• AM 4x18	2.000 ks	3,20	0708 1909-01	• AM 5x65	Na dotaz	
0708 1572-01	• AM 4x20	2.000 ks	2,95	0708 1912-01	• AM 5x70	Na dotaz	
0708 1585-01	• AM 4x22	Na dotaz		0708 1925-01	• AM 5x75	Na dotaz	
0708 1598-01	• AM 4x25	1.000 ks	4,05	0708 1938-01	• AM 5x80	Na dotaz	
0708 1608-01	• AM 4x28	1.000 ks	5,45	0708 1941-01	• AM 5x85	Na dotaz	
0708 1611-01	• AM 4x30	1.000 ks	4,65	0708 9082-01	• AM 5x90	Na dotaz	
0708 9011-01	• AM 4x32	Na dotaz		0708 9066-01	• AM 5x100	Na dotaz	
0708 1624-01	• AM 4x35	1.000 ks	5,45	0708 1954-01	• AM 6x8	1.000 ks	6,85
0708 1637-01	• AM 4x40	1.000 ks	5,90	0708 1967-01	• AM 6x10	1.000 ks	5,15
0708 1640-01	• AM 4x45	Na dotaz		0708 1970-01	• AM 6x12	1.000 ks	5,25
0708 1653-01	• AM 4x50	500 ks	8,20	0708 1983-01	• AM 6x14	1.000 ks	5,95
0708 1666-01	• AM 4x55	Na dotaz		0708 2005-01	• AM 6x16	1.000 ks	5,80
0708 1679-01	• AM 4x60	Na dotaz		0708 2018-01	• AM 6x18	1.000 ks	6,70
0708 1682-01	• AM 4x65	Na dotaz		0708 2021-01	• AM 6x20	1.000 ks	6,25
0708 1695-01	• AM 4x70	Na dotaz		0708 2034-01	• AM 6x22	Na dotaz	
0708 1705-01	• AM 4x75	Na dotaz		0708 2047-01	• AM 6x25	500 ks	7,05
0708 9024-01	• AM 4x80	Na dotaz		0708 2050-01	• AM 6x28	Na dotaz	
0708 9037-01	• AM 4x85	Na dotaz		0708 2063-01	• AM 6x30	500 ks	7,70
0708 9040-01	• AM 4x90	Na dotaz		0708 2076-01	• AM 6x35	500 ks	9,35
0708 9053-01	• AM 4x100	Na dotaz		0708 2089-01	• AM 6x40	500 ks	10,20
0708 1718-01	• AM 5x6	Na dotaz		0708 2092-01	• AM 6x45	500 ks	11,30
0708 1721-01	• AM 5x8	2.000 ks	3,65	0708 2102-01	• AM 6x50	200 ks	9,25
0708 1734-01	• AM 5x10	2.000 ks	3,80	0708 2115-01	• AM 6x55	200 ks	10,40
0708 1747-01	• AM 5x12	1.000 ks	4,10	0708 2128-01	• AM 6x60	200 ks	11,20
0708 1750-01	• AM 5x14	Na dotaz		0708 2131-01	• AM 6x65	Na dotaz	
0708 1776-01	• AM 5x16	1.000 ks	4,30	0708 2144-01	• AM 6x70	Na dotaz	
0708 1789-01	• AM 5x18	Na dotaz		0708 2157-01	• AM 6x75	Na dotaz	
0708 1792-01	• AM 5x20	1.000 ks	4,65	0708 2160-01	• AM 6x80	200 ks	16,60
0708 1802-01	• AM 5x22	Na dotaz		0708 2173-01	• AM 6x85	Na dotaz	
0708 1815-01	• AM 5x25	1.000 ks	4,95	0708 2186-01	• AM 6x90	Na dotaz	
0708 1828-01	• AM 5x28	Na dotaz		0708 9079-01	• AM 6x100	Na dotaz	
0708 1831-01	• AM 5x30	1.000 ks	6,10	0708 2199-01	• AM 8x10	1.000 ks	36,90
0708 1844-01	• AM 5x35	500 ks	7,85	0708 2209-01	• AM 8x12	500 ks	18,50
0708 1857-01	• AM 5x40	500 ks	8,65	0708 2212-01	• AM 8x14	Na dotaz	
0708 1860-01	• AM 5x45	Na dotaz		0708 2238-01	• AM 8x16	500 ks	11,90

Skupina rabatu 611
• = Skladové zbožíObjednávejte také online v našem e-shopu <https://shop.schrauben-gross.com>
Další informace najdete na stránkách www.schrauben-gross.cz

DIN 963*) A**Šrouby se zápusťnou hlavou a s drážkou****4.8****pozinkováno**

Tvar A se závitem k hlavě

*) ≈ ISO 2009

Senkschrauben mit Schlitz

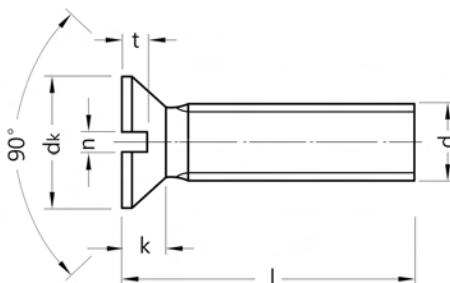
**Cena za 100 ks**

Obj. č	Rozměr	Bal.	Cena €	Obj. č	Rozměr	Bal.	Cena €
0708 2241-01	AM 8x18	Na dotaz		0708 2775-01	AM 10x70	Na dotaz	
0708 2254-01	• AM 8x20	500 ks	12,60	0708 2788-01	AM 10x75	Na dotaz	
0708 2267-01	AM 8x22	Na dotaz		0708 2791-01	AM 10x80	Na dotaz	
0708 2270-01	• AM 8x25	500 ks	13,50	0708 2801-01	AM 10x85	Na dotaz	
0708 2283-01	AM 8x28	Na dotaz		0708 2814-01	AM 10x90	Na dotaz	
0708 2296-01	• AM 8x30	200 ks	11,50	0708 2827-01	AM 10x100	Na dotaz	
0708 2319-01	• AM 8x35	200 ks	12,90	0708 3017-01	• AM 12x20	200 ks	70,30
0708 2335-01	• AM 8x40	200 ks	16,10	0708 3033-01	• AM 12x25	200 ks	65,80
0708 2348-01	AM 8x45	Na dotaz		0708 3059-01	• AM 12x30	100 ks	68,20
0708 2351-01	• AM 8x50	200 ks	17,80	0708 3075-01	• AM 12x35	100 ks	71,60
0708 2364-01	• AM 8x55	200 ks	19,50	0708 3091-01	• AM 12x40	100 ks	74,80
0708 2377-01	• AM 8x60	200 ks	20,30	0708 3101-01	AM 12x45	Na dotaz	
0708 2380-01	AM 8x65	Na dotaz		0708 3114-01	• AM 12x50	100 ks	87,70
0708 2393-01	AM 8x70	Na dotaz		0708 3127-01	AM 12x55	Na dotaz	
0708 2403-01	AM 8x75	Na dotaz		0708 3130-01	• AM 12x60	100 ks	102,00
0708 2416-01	AM 8x80	Na dotaz		0708 3143-01	AM 12x65	Na dotaz	
0708 2429-01	AM 8x85	Na dotaz		0708 3156-01	• AM 12x70	25 ks	119,00
0708 2432-01	AM 8x90	Na dotaz		0708 3172-01	• AM 12x80	25 ks	131,00
0708 2445-01	AM 8x100	Na dotaz		0708 3198-01	AM 12x90	Na dotaz	
0708 2610-01	• AM 10x16	200 ks	31,70	0708 3208-01	AM 12x100	Na dotaz	
0708 2623-01	AM 10x18	Na dotaz		0708 3415-01	AM 16x20	Na dotaz	
0708 2636-01	• AM 10x20	200 ks	18,30	0708 3431-01	AM 16x25	Na dotaz	
0708 2649-01	AM 10x22	Na dotaz		0708 3457-01	AM 16x30	Na dotaz	
0708 2652-01	• AM 10x25	200 ks	19,20	0708 3473-01	AM 16x35	Na dotaz	
0708 2665-01	AM 10x28	Na dotaz		0708 3499-01	AM 16x40	Na dotaz	
0708 2678-01	• AM 10x30	200 ks	20,90	0708 3509-01	AM 16x45	Na dotaz	
0708 2694-01	• AM 10x35	200 ks	22,70	0708 3512-01	AM 16x50	Na dotaz	
0708 2717-01	• AM 10x40	200 ks	24,00	0708 3525-01	AM 16x55	Na dotaz	
0708 2720-01	AM 10x45	Na dotaz		0708 3538-01	AM 16x60	Na dotaz	
0708 2733-01	• AM 10x50	100 ks	27,40	0708 3554-01	AM 16x70	Na dotaz	
0708 2746-01	• AM 10x55	100 ks	31,40	0708 3570-01	AM 16x80	Na dotaz	
0708 2759-01	• AM 10x60	100 ks	32,00	0708 3596-01	AM 16x90	Na dotaz	
0708 2762-01	AM 10x65	Na dotaz		0708 3606-01	AM 16x100	Na dotaz	

Skupina rabatu 611

• = Skladové zboží

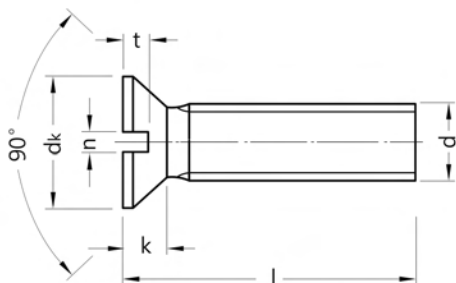

DIN 963*) A

Šrouby se zápusťou hlavou a s drážkou

4.8

niklováno

Tvar A se závitem k hlavě

*) ≈ ISO 2009

Senkschrauben mit Schlitz

Rozměry v mm Techn. dodací podmínky podle ISO 4759-1 A

Závít d	M2	M2,5	M3	M3,5	M4	M5	M6	M8	M10	M12	M16
d _k max	3,8	4,7	5,6	6,5	7,5	9,2	11	14,5	18	22	29
k max	1,2	1,5	1,65	1,93	2,2	2,5	3	4	5	6	8
n	0,5	0,6	0,8	0,8	1	1,2	1,6	2	2,5	3	4
t max	0,6	0,7	0,85	1	1,1	1,3	1,6	2,1	2,6	3	4

l = jmenovitá délka

Dodací možnosti a ceny pro provedení ISO na vyžádání

Cena za 100 ks

Obj. č	Rozměr	Bal.	Cena €	Obj. č	Rozměr	Bal.	Cena €
0708 0214-10	AM 2x4	Na dotaz		0708 1491-10	AM 4x6	Na dotaz	
0708 0227-10	AM 2x5	Na dotaz		0708 1501-10	AM 4x8	Na dotaz	
0708 0230-10	AM 2x6	Na dotaz		0708 1514-10	AM 4x10	Na dotaz	
0708 0243-10	AM 2x8	Na dotaz		0708 1527-10	AM 4x12	Na dotaz	
0708 0256-10	AM 2x10	Na dotaz		0708 1530-10	AM 4x14	Na dotaz	
0708 0269-10	AM 2x12	Na dotaz		0708 1556-10	AM 4x16	Na dotaz	
0708 0272-10	AM 2x14	Na dotaz		0708 1569-10	AM 4x18	Na dotaz	
0708 0285-10	AM 2x16	Na dotaz		0708 1572-10	AM 4x20	Na dotaz	
0708 0308-10	AM 2x20	Na dotaz		0708 1598-10	AM 4x25	Na dotaz	
0708 0434-10	AM 2,5x6	Na dotaz		0708 1611-10	AM 4x30	Na dotaz	
0708 0447-10	AM 2,5x8	Na dotaz		0708 1624-10	AM 4x35	Na dotaz	
0708 0450-10	AM 2,5x10	Na dotaz		0708 1637-10	AM 4x40	Na dotaz	
0708 0463-10	AM 2,5x12	Na dotaz		0708 1640-10	AM 4x45	Na dotaz	
0708 0489-10	AM 2,5x16	Na dotaz		0708 1653-10	AM 4x50	Na dotaz	
0708 0502-10	AM 2,5x20	Na dotaz		0708 1679-10	AM 4x60	Na dotaz	
0708 0528-10	AM 2,5x25	Na dotaz		0708 1695-10	AM 4x70	Na dotaz	
0708 0544-10	AM 2,5x30	Na dotaz		0708 1718-10	AM 5x6	Na dotaz	
0708 1035-10	AM 3x4	Na dotaz		0708 1721-10	AM 5x8	Na dotaz	
0708 1048-10	AM 3x5	Na dotaz		0708 1734-10	AM 5x10	Na dotaz	
0708 1051-10	AM 3x6	Na dotaz		0708 1747-10	AM 5x12	Na dotaz	
0708 1077-10	AM 3x10	Na dotaz		0708 1750-10	AM 5x14	Na dotaz	
0708 1093-10	AM 3x14	Na dotaz		0708 1776-10	AM 5x16	Na dotaz	
0708 1116-10	AM 3x16	Na dotaz		0708 1792-10	AM 5x20	Na dotaz	
0708 1129-10	AM 3x18	Na dotaz		0708 1815-10	AM 5x25	Na dotaz	
0708 1132-10	AM 3x20	Na dotaz		0708 1831-10	AM 5x30	Na dotaz	
0708 1145-10	AM 3x22	Na dotaz		0708 1844-10	AM 5x35	Na dotaz	
0708 1158-10	AM 3x25	Na dotaz		0708 1857-10	AM 5x40	Na dotaz	
0708 1174-10	AM 3x30	Na dotaz		0708 1860-10	AM 5x45	Na dotaz	
0708 1187-10	AM 3x35	Na dotaz		0708 1873-10	AM 5x50	Na dotaz	
0708 1190-10	AM 3x40	Na dotaz		0708 1886-10	AM 5x55	Na dotaz	
0708 1213-10	AM 3x50	Na dotaz		0708 1899-10	AM 5x60	Na dotaz	
0708 1488-10	AM 4x5	Na dotaz		0708 1909-10	AM 5x65	Na dotaz	

Skupina rabatu 61%

• = Skladové zboží



Objednávejte také online v našem e-shopu <https://shop.schrauben-gross.com>

Další informace najdete na stránkách www.schrauben-gross.cz

DIN 963*) A

Šrouby se zápustnou hlavou a s drážkou

4.8

niklováno

Tvar A se závitem k hlavě

*) ≈ ISO 2009

Senkschrauben mit Schlitz

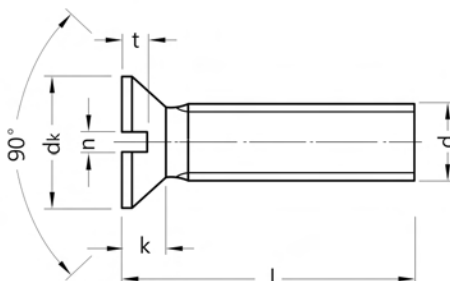

Cena za 100 ks

Obj. č	Rozměr	Bal.	Cena €
0708 1912-10	AM 5x70	Na dotaz	
0708 1938-10	AM 5x80	Na dotaz	
0708 1954-10	AM 6x8	Na dotaz	
0708 1967-10	AM 6x10	Na dotaz	
0708 1970-10	AM 6x12	Na dotaz	
0708 2005-10	AM 6x16	Na dotaz	
0708 2021-10	AM 6x20	Na dotaz	
0708 2047-10	AM 6x25	Na dotaz	
0708 2063-10	AM 6x30	Na dotaz	
0708 2076-10	AM 6x35	Na dotaz	
0708 2089-10	AM 6x40	Na dotaz	
0708 2092-10	AM 6x45	Na dotaz	
0708 2102-10	AM 6x50	Na dotaz	
0708 2128-10	AM 6x60	Na dotaz	

Obj. č	Rozměr	Bal.	Cena €
0708 2144-10	AM 6x70	Na dotaz	
0708 2160-10	AM 6x80	Na dotaz	
0708 2209-10	AM 8x10	Na dotaz	
0708 2212-10	AM 8x12	Na dotaz	
0708 2238-10	AM 8x16	Na dotaz	
0708 2254-10	AM 8x20	Na dotaz	
0708 2270-10	AM 8x25	Na dotaz	
0708 2296-10	AM 8x30	Na dotaz	
0708 2319-10	AM 8x35	Na dotaz	
0708 2335-10	AM 8x40	Na dotaz	
0708 2351-10	AM 8x50	Na dotaz	
0708 2377-10	AM 8x60	Na dotaz	
0708 2416-10	AM 8x80	Na dotaz	

Skupina rabatu 611

• = Skladové zboží

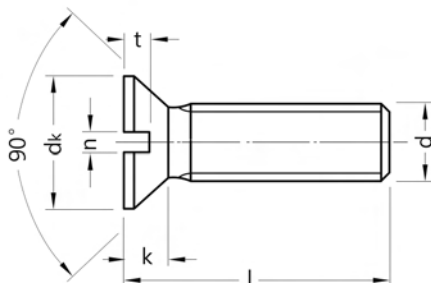

DIN 963*) A/C

Šrouby se zápusťou hlavou a s drážkou

soustruženo

5.8

11SMnPb30+C

Tvar A se závitem k hlavě Tvar C s
dílčím závitem

*) ≈ ISO 2009

Senkschrauben mit Schlitz

Rozměry v mm Techn. dodací podmínky podle ISO 4759-1 A

Závit d	M2	M2,5	M3	M4	M5	M6	M8
dk max	3,8	4,7	5,6	7,5	9,2	11	14,5
k max	1,2	1,5	1,65	2,2	2,5	3	4
n	0,5	0,6	0,8	1	1,2	1,6	2
t max	0,6	0,7	0,85	1,1	1,3	1,6	2,1

l = jmenovitá délka

Dodací možnosti a ceny pro provedení ISO na vyžádání

Cena za 100 ks

Obj. č	Rozměr	Bal.	Cena €	Obj. č	Rozměr	Bal.	Cena €
0436 0115	• AM 2x3	200 ks	4,20	0436 0856	AM 4x25	Na dotaz	
0436 0128	• AM 2x4	200 ks	4,30	0436 0869	AM 4x30	Na dotaz	
0436 0131	• AM 2x5	200 ks	4,30	0436 0872	AM 4x35	Na dotaz	
0436 0144	• AM 2x6	200 ks	4,85	0436 0885	AM 4x40	Na dotaz	
0436 0157	• AM 2x8	200 ks	5,00	0436 0953	AM 5x6	Na dotaz	
0436 0160	• AM 2x10	200 ks	5,80	0436 0966	AM 5x8	Na dotaz	
0436 0173	• AM 2x12	200 ks	5,85	0436 0979	• AM 5x10	100 ks	14,10
0436 0283	AM 2,5x4	Na dotaz		0436 0982	• AM 5x12	100 ks	15,30
0436 0306	• AM 2,5x6	200 ks	5,55	0436 0995	AM 5x16	Na dotaz	
0436 0319	• AM 2,5x8	200 ks	5,70	0436 1004	• AM 5x18	100 ks	18,60
0436 0322	• AM 2,5x10	200 ks	6,00	0436 1017	AM 5x20	Na dotaz	
0436 0335	• AM 2,5x12	200 ks	6,70	0436 1033	AM 5x25	Na dotaz	
0436 0429	• AM 3x4	200 ks	5,55	0436 1046	AM 5x30	Na dotaz	
0436 0432	AM 3x5	Na dotaz		0436 1059	AM 5x35	Na dotaz	
0436 0445	• AM 3x6	200 ks	6,20	0436 1062	AM 5x40	Na dotaz	
0436 0458	• AM 3x8	200 ks	7,30	0436 1075	CM 5x45	Na dotaz	
0436 0461	• AM 3x10	200 ks	7,95	0436 1088	CM 5x50	Na dotaz	
0436 0474	• AM 3x12	200 ks	8,75	0436 1143	AM 6x8	Na dotaz	
0436 0487	• AM 3x16	200 ks	9,60	0436 1156	• AM 6x10	100 ks	20,00
0436 0490	• AM 3x18	200 ks	10,50	0436 1169	• AM 6x12	100 ks	22,40
0436 0500	• AM 3x20	200 ks	11,40	0436 1172	• AM 6x16	100 ks	24,80
0436 0526	AM 3x25	Na dotaz		0436 1185	AM 6x18	Na dotaz	
0436 0539	AM 3x30	Na dotaz		0436 1198	AM 6x20	Na dotaz	
0436 0762	AM 4x5	Na dotaz		0436 1211	AM 6x25	Na dotaz	
0436 0775	• AM 4x6	200 ks	9,45	0436 1224	AM 6x30	Na dotaz	
0436 0788	• AM 4x8	200 ks	10,30	0436 1237	AM 6x35	Na dotaz	
0436 0791	• AM 4x10	200 ks	10,70	0436 1240	AM 6x40	Na dotaz	
0436 0801	• AM 4x12	200 ks	12,10	0436 1266	CM 6x50	Na dotaz	
0436 0814	• AM 4x16	200 ks	13,30	0436 1279	CM 6x60	Na dotaz	
0436 0827	AM 4x18	Na dotaz		0436 1334	AM 8x10	Na dotaz	
0436 0830	• AM 4x20	200 ks	17,10	0436 1347	• AM 8x12	100 ks	32,80

Skupina rabatu 580

• = Skladové zboží



Objednávejte také online v našem e-shopu <https://shop.schrauben-gross.com>

Další informace najdete na stránkách www.schrauben-gross.cz

Pokračování z předchozí strany

DIN 963*) A/C

Šrouby se zápustnou hlavou a s drážkou

soustruženo

5.8

11SMnPb30+C

Tvar A se závitem k hlavě Tvar C s
dílkím závitem

*) ≈ ISO 2009

Senkschrauben mit Schlitz

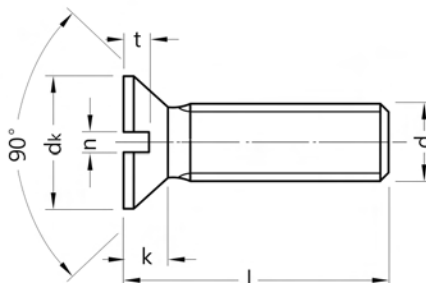

Cena za 100 ks

Obj. č	Rozměr	Bal.	Cena €
0436 1350	AM 8x16	Na dotaz	
0436 1363	• AM 8x18	100 ks	40,20

Obj. č	Rozměr	Bal.	Cena €
0436 1376	• AM 8x20	100 ks	43,60
0436 1392	• AM 8x25	100 ks	51,90

Skupina rabatu 580

• = Škladové zboží

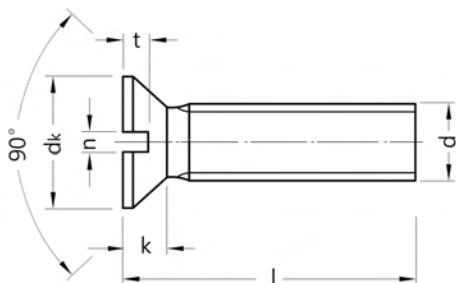

DIN 963*) A

Šrouby se zápustnou hlavou a s drážkou

8.8
pozinkováno
 Tvar A se závitem k hlavě
 *) ≈ ISO 2009

Senkschrauben mit Schlitz

Rozměry v mm Techn. dodací podmínky podle ISO 4759-1 A

Závit d	M2	M2,5	M3	M3,5	M4	M5	M6	M8	M10	M12	M16
d _k max	3,8	4,7	5,6	6,5	7,5	9,2	11	14,5	18	22	29
k max	1,2	1,5	1,65	1,93	2,2	2,5	3	4	5	6	8
n	0,5	0,6	0,8	0,8	1	1,2	1,6	2	2,5	3	4
t max	0,6	0,7	0,85	1	1,1	1,3	1,6	2,1	2,6	3	4

l = jmenovitá délka

Dodací možnosti a ceny pro provedení ISO na vyžádání

Cena za 100 ks

Obj. č	Rozměr	Bal.	Cena €
0709 0301-01	• M 3x8	500 ks	1,85
0709 0314-01	M 3x10	Na dotaz	
0709 0327-01	• M 3x12	500 ks	2,00
0709 0343-01	• M 3x16	500 ks	2,25
0709 0369-01	M 3x20	Na dotaz	
0709 0385-01	M 3x25	Na dotaz	
0709 0505-01	• M 4x8	500 ks	2,55
0709 0518-01	• M 4x10	500 ks	2,70
0709 0521-01	• M 4x12	500 ks	2,90
0709 0547-01	• M 4x16	500 ks	3,45
0709 0563-01	M 4x20	Na dotaz	
0709 0589-01	M 4x25	Na dotaz	
0709 0602-01	M 4x30	Na dotaz	
0709 0699-01	• M 5x8	500 ks	6,50
0709 0709-01	• M 5x10	500 ks	4,45
0709 0725-01	• M 5x12	500 ks	4,50
0709 0741-01	• M 5x16	500 ks	5,45
0709 0767-01	• M 5x20	500 ks	6,05
0709 0783-01	• M 5x25	500 ks	6,90

Skupina rabatu 610

• = Skladové zboží

Obj. č	Rozměr	Bal.	Cena €
0709 0806-01	• M 5x30	500 ks	8,00
0709 0822-01	• M 5x35	500 ks	9,50
0709 0864-01	M 5x50	Na dotaz	
0709 0945-01	• M 6x10	500 ks	8,85
0709 0958-01	• M 6x12	500 ks	9,00
0709 0974-01	• M 6x16	500 ks	8,20
0709 0990-01	• M 6x20	500 ks	9,20
0709 1012-01	• M 6x25	500 ks	10,40
0709 1038-01	• M 6x30	500 ks	11,60
0709 1054-01	M 6x35	Na dotaz	
0709 1070-01	• M 6x40	200 ks	16,50
0709 1096-01	• M 6x50	200 ks	18,60
0709 1119-01	M 6x60	Na dotaz	
0709 1203-01	M 8x16	Na dotaz	
0709 1229-01	• M 8x20	500 ks	19,30
0709 1245-01	• M 8x25	500 ks	21,20
0709 1261-01	M 8x30	Na dotaz	
0709 1287-01	• M 8x35	200 ks	25,70
0709 1300-01	• M 8x40	200 ks	28,20



DIN 964*) A

Čočkovité zápusné šrouby s drážkou

4.8

pozinkováno

Tvar A se závitem k hlavě

*) ≈ ISO 2010

Linsensenschrauben mit Schlitz

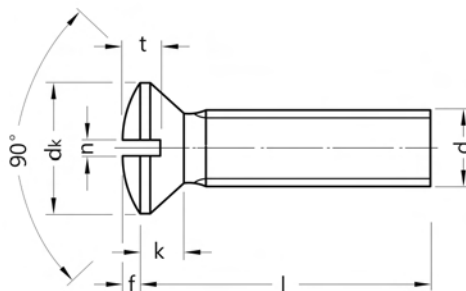

Rozměry v mm Techn. dodací podmínky podle ISO 4759-1 A

Závit d	M2	M2,5	M3	M4	M5	M6	M8	M10
d _z max	3,8	4,7	5,6	7,5	9,2	11	14,5	18
f ≈	0,5	0,6	0,75	1	1,25	1,5	2	2,5
k max	1,2	1,5	1,65	2,2	2,5	3	4	5
n	0,5	0,6	0,8	1	1,2	1,6	2	2,5
t max	1	1,2	1,45	1,9	2,3	2,8	3,7	4,6

l = jmenovitá délka

Dodací možnosti a ceny pro provedení ISO na vyžádání

Cena za 100 ks

Obj. č	Rozměr	Bal.	Cena €	Obj. č	Rozměr	Bal.	Cena €
0712 0433-01	• AM 2,5x6	2.000 ks	3,10	0712 1791-01	• AM 5x20	1.000 ks	4,65
0712 0446-01	AM 2,5x8	Na dotaz		0712 1814-01	• AM 5x25	1.000 ks	4,95
0712 0459-01	• AM 2,5x10	2.000 ks	3,35	0712 1830-01	• AM 5x30	1.000 ks	6,10
0712 0462-01	• AM 2,5x12	2.000 ks	3,55	0712 1856-01	• AM 5x40	500 ks	8,65
0712 1047-01	AM 3x5	Na dotaz		0712 1869-01	• AM 5x45	500 ks	8,95
0712 1050-01	AM 3x6	Na dotaz		0712 1872-01	AM 5x50	Na dotaz	
0712 1063-01	• AM 3x8	2.000 ks	1,85	0712 1898-01	• AM 5x60	Na dotaz	
0712 1076-01	• AM 3x10	2.000 ks	1,80	0712 1937-01	• AM 5x80	200 ks	16,00
0712 1089-01	• AM 3x12	2.000 ks	1,90	0712 1966-01	• AM 6x10	1.000 ks	5,15
0712 1115-01	AM 3x16	Na dotaz		0712 1979-01	• AM 6x12	1.000 ks	5,25
0712 1131-01	AM 3x20	Na dotaz		0712 2004-01	• AM 6x16	1.000 ks	5,80
0712 1500-01	• AM 4x8	2.000 ks	2,55	0712 2020-01	• AM 6x20	1.000 ks	6,25
0712 1513-01	• AM 4x10	2.000 ks	2,55	0712 2046-01	• AM 6x25	500 ks	7,05
0712 1526-01	• AM 4x12	2.000 ks	2,60	0712 2062-01	• AM 6x30	500 ks	7,70
0712 1539-01	• AM 4x14	2.000 ks	3,10	0712 2075-01	• AM 6x35	Na dotaz	
0712 1555-01	AM 4x16	Na dotaz		0712 2088-01	• AM 6x40	500 ks	10,20
0712 1571-01	• AM 4x20	2.000 ks	2,95	0712 2091-01	AM 6x45	Na dotaz	
0712 1597-01	AM 4x25	Na dotaz		0712 2101-01	• AM 6x50	Na dotaz	
0712 1610-01	AM 4x30	Na dotaz		0712 2237-01	• AM 8x16	500 ks	11,90
0712 1733-01	• AM 5x10	2.000 ks	3,80	0712 2253-01	• AM 8x20	500 ks	12,60
0712 1746-01	• AM 5x12	1.000 ks	4,10	0712 2279-01	• AM 8x25	500 ks	13,50
0712 1775-01	• AM 5x16	1.000 ks	4,30	0712 2295-01	• AM 8x30	200 ks	12,20

Skupina rabatu 611

• = Skladové zboží

DIN 965*) A

Zápustné šrouby

s křížovou drážkou H (Phillips)
4.8

Tvar A se závitem k hlavě
*) ≈ ISO 7046

Senkschrauben

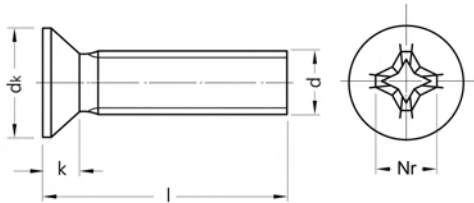

Rozměry v mm Techn. dodací podmínky podle ISO 4759-1 A

Závit d	M2	M2,5	M3	M3,5	M4	M5	M6	M8	M10
d ₁ max	3,8	4,7	5,6	6,5	7,5	9,2	11	14,5	18
k max	1,2	1,5	1,65	1,93	2,2	2,5	3	4	5
Křížová drážka č.	1	1	1	2	2	2	3	4	4

l = jmenovitá délka

Dodací možnosti a ceny pro provedení ISO na vyžádání

Cena za 100 ks

Obj. č	Rozměr	Bal.	Cena €	Obj. č	Rozměr	Bal.	Cena €
0719 0010	AM 2x4	Na dotaz		0719 0298	AM 3x50	Na dotaz	
0719 0023	• AM 2x5	2.000 ks	7,55	0719 0311	AM 3,5x6	Na dotaz	
0719 0036	AM 2x6	Na dotaz		0719 0324	AM 3,5x8	Na dotaz	
0719 0049	AM 2x8	Na dotaz		0719 0337	AM 3,5x10	Na dotaz	
0719 0052	AM 2x10	Na dotaz		0719 0340	AM 3,5x12	Na dotaz	
0719 0065	AM 2x12	Na dotaz		0719 0353	AM 3,5x16	Na dotaz	
0719 0078	AM 2x14	Na dotaz		0719 0366	AM 3,5x20	Na dotaz	
0719 0081	AM 2x16	Na dotaz		0719 0418	AM 4x5	Na dotaz	
0719 0094	AM 2x20	Na dotaz		0719 0421	• AM 4x6	2.000 ks	3,85
0719 9121	AM 2,5x4	Na dotaz		0719 0434	• AM 4x8	2.000 ks	2,85
0719 9134	AM 2,5x5	Na dotaz		0719 0447	• AM 4x10	2.000 ks	2,85
0719 9147	• AM 2,5x6	2.000 ks	4,35	0719 0450	• AM 4x12	2.000 ks	2,85
0719 9150	AM 2,5x8	Na dotaz		0719 0463	AM 4x14	Na dotaz	
0719 9163	AM 2,5x10	Na dotaz		0719 0476	• AM 4x16	2.000 ks	3,10
0719 9176	AM 2,5x12	Na dotaz		0719 0489	AM 4x18	Na dotaz	
0719 9189	AM 2,5x16	Na dotaz		0719 0492	• AM 4x20	2.000 ks	3,15
0719 9192	AM 2,5x20	Na dotaz		0719 0502	AM 4x22	Na dotaz	
0719 0104	AM 3x4	Na dotaz		0719 0515	AM 4x25	Na dotaz	
0719 0117	• AM 3x5	2.000 ks	3,45	0719 0528	AM 4x28	Na dotaz	
0719 0120	• AM 3x6	2.000 ks	3,00	0719 0531	AM 4x30	Na dotaz	
0719 0133	• AM 3x8	2.000 ks	2,15	0719 0544	AM 4x35	Na dotaz	
0719 0146	• AM 3x10	2.000 ks	2,15	0719 0557	AM 4x40	Na dotaz	
0719 0159	• AM 3x12	2.000 ks	2,25	0719 0560	AM 4x45	Na dotaz	
0719 0162	• AM 3x14	2.000 ks	3,45	0719 0573	AM 4x50	Na dotaz	
0719 0175	• AM 3x16	2.000 ks	2,65	0719 0586	AM 4x55	Na dotaz	
0719 0188	• AM 3x18	2.000 ks	3,70	0719 0599	AM 4x60	Na dotaz	
0719 0191	• AM 3x20	2.000 ks	2,80	0719 0609	AM 4x70	Na dotaz	
0719 0201	AM 3x22	Na dotaz		0719 9011	AM 4x80	Na dotaz	
0719 0214	AM 3x25	Na dotaz		0719 9024	AM 4x90	Na dotaz	
0719 0227	AM 3x28	Na dotaz		0719 9037	AM 4x100	Na dotaz	
0719 0230	AM 3x30	Na dotaz		0719 9040	AM 5x6	Na dotaz	
0719 0256	AM 3x35	Na dotaz		0719 0612	AM 5x8	Na dotaz	
0719 0272	AM 3x40	Na dotaz		0719 0625	• AM 5x10	2.000 ks	3,80
0719 0285	AM 3x45	Na dotaz		0719 0638	• AM 5x12	1.000 ks	4,05

Skupina rabatu 613

• = Skladové zboží



Objednávejte také online v našem e-shopu <https://shop.schrauben-gross.com>
Další informace najdete na stránkách www.schrauben-gross.cz

1/339

DIN 965*) A**Zápustné šrouby**s křížovou drážkou H (Phillips)
4.8

Tvar A se závitem k hlavě

*) ≈ ISO 7046

Senkschrauben

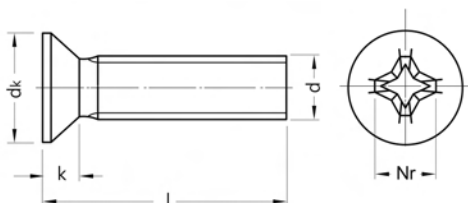
**Cena za 100 ks**

Obj. č	Rozměr	Bal.	Cena €	Obj. č	Rozměr	Bal.	Cena €
0719 0641	AM 5x14	Na dotaz		0719 0971	AM 6x65	Na dotaz	
0719 0654	• AM 5x16	1.000 ks	4,20	0719 0984	• AM 6x70	200 ks	12,20
0719 0667	AM 5x18	Na dotaz		0719 0997	AM 6x75	Na dotaz	
0719 0670	• AM 5x20	1.000 ks	4,50	0719 9095	• AM 6x80	300 ks	18,90
0719 0683	AM 5x22	Na dotaz		0719 9105	AM 6x90	Na dotaz	
0719 0696	AM 5x25	Na dotaz		0719 9118	AM 6x100	Na dotaz	
0719 0706	AM 5x28	Na dotaz		0719 1006	• AM 8x12	500 ks	15,00
0719 0719	• AM 5x30	1.000 ks	6,25	0719 1019	AM 8x14	Na dotaz	
0719 0722	AM 5x35	Na dotaz		0719 1022	• AM 8x16	500 ks	9,50
0719 0735	AM 5x40	Na dotaz		0719 1035	AM 8x18	Na dotaz	
0719 0748	AM 5x45	Na dotaz		0719 1048	• AM 8x20	500 ks	10,20
0719 0751	AM 5x50	Na dotaz		0719 1064	AM 8x25	Na dotaz	
0719 0764	AM 5x55	Na dotaz		0719 1080	AM 8x30	Na dotaz	
0719 0777	AM 5x60	Na dotaz		0719 1103	AM 8x35	Na dotaz	
0719 0780	AM 5x65	Na dotaz		0719 1129	• AM 8x40	200 ks	11,20
0719 0793	AM 5x70	Na dotaz		0719 1132	AM 8x45	Na dotaz	
0719 9053	AM 5x75	Na dotaz		0719 1145	• AM 8x50	200 ks	13,90
0719 9066	AM 5x80	Na dotaz		0719 1158	AM 8x55	Na dotaz	
0719 9079	AM 5x90	Na dotaz		0719 1161	AM 8x60	Na dotaz	
0719 9082	AM 5x100	Na dotaz		0719 1174	AM 8x65	Na dotaz	
0719 0803	• AM 6x8	2.000 ks	7,70	0719 1187	AM 8x70	Na dotaz	
0719 0816	• AM 6x10	1.000 ks	5,00	0719 1200	AM 8x80	Na dotaz	
0719 0829	• AM 6x12	1.000 ks	5,20	0719 1226	AM 8x90	Na dotaz	
0719 0832	AM 6x14	Na dotaz		0719 1239	AM 8x100	Na dotaz	
0719 0845	• AM 6x16	1.000 ks	5,55	0719 1514	AM 10x16	Na dotaz	
0719 0858	AM 6x18	Na dotaz		0719 1530	AM 10x20	Na dotaz	
0719 0861	• AM 6x20	1.000 ks	5,75	0719 1556	AM 10x25	Na dotaz	
0719 0874	AM 6x22	Na dotaz		0719 1572	AM 10x30	Na dotaz	
0719 0887	• AM 6x25	500 ks	6,30	0719 1598	AM 10x35	Na dotaz	
0719 0900	• AM 6x30	500 ks	8,25	0719 1611	AM 10x40	Na dotaz	
0719 0913	AM 6x35	Na dotaz		0719 1624	AM 10x45	Na dotaz	
0719 0926	• AM 6x40	500 ks	9,80	0719 1637	AM 10x50	Na dotaz	
0719 0939	AM 6x45	Na dotaz		0719 1653	AM 10x60	Na dotaz	
0719 0942	• AM 6x50	200 ks	7,50	0719 1679	AM 10x70	Na dotaz	
0719 0955	AM 6x55	Na dotaz		0719 1695	AM 10x80	Na dotaz	
0719 0968	AM 6x60	Na dotaz					

Skupina rabatu 613

• = Skladové zboží

DIN 965*) A

Zápustné šrouby

s křížovou drážkou H (Phillips)
4.8
pozinkováno
 Tvar A se závitem k hlavě
 *) ≈ ISO 7046

Senkschrauben

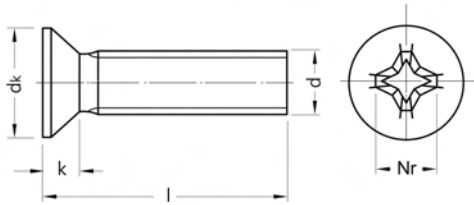

Rozměry v mm Techn. dodací podmínky podle ISO 4759-1 A

Závit d	M2	M2,5	M3	M3,5	M4	M5	M6	M8	M10
d _h max	3,8	4,7	5,6	6,5	7,5	9,2	11	14,5	18
k max	1,2	1,5	1,65	1,93	2,2	2,5	3	4	5
Křížová drážka č.	1	1	1	2	2	2	3	4	4

l = jmenovitá délka

Dodací možnosti a ceny pro provedení ISO na vyžádání

Cena za 100 ks

Obj. č	Rozměr	Bal.	Cena €
0717 0674-01	• AM 3x6	200 ks	3,55
0717 0687-01	• AM 3x8	200 ks	2,55
0717 0690-01	• AM 3x10	200 ks	2,60
0717 0700-01	• AM 3x12	200 ks	2,70
0717 0726-01	AM 3x16	Na dotaz	
0717 0742-01	• AM 3x20	200 ks	3,35
0717 0768-01	AM 3x25	Na dotaz	
0717 0784-01	AM 3x30	Na dotaz	
0717 0807-01	AM 3x35	Na dotaz	
0717 0823-01	AM 3x40	Na dotaz	
0717 0849-01	• AM 3x50	200 ks	10,70
0717 1246-01	• AM 4x6	200 ks	4,65
0717 1259-01	• AM 4x8	200 ks	3,40
0717 1262-01	• AM 4x10	200 ks	3,40
0717 1275-01	• AM 4x12	200 ks	3,45
0717 1291-01	• AM 4x16	200 ks	3,70
0717 1314-01	• AM 4x20	200 ks	3,80

Skupina rabatu 615

• = Skladové zboží

Obj. č	Rozměr	Bal.	Cena €
0717 1330-01	AM 4x25	Na dotaz	
0717 1356-01	AM 4x30	Na dotaz	
0717 1372-01	• AM 4x35	200 ks	6,70
0717 1398-01	• AM 4x40	200 ks	7,10
0717 1408-01	• AM 4x45	200 ks	10,10
0717 1589-01	AM 5x8	Na dotaz	
0717 1592-01	AM 5x10	Na dotaz	
0717 1602-01	AM 5x12	Na dotaz	
0717 1628-01	• AM 5x16	200 ks	5,05
0717 1644-01	• AM 5x20	200 ks	5,40
0717 1660-01	• AM 5x25	200 ks	5,90
0717 1686-01	AM 5x30	Na dotaz	
0717 1929-01	AM 6x10	Na dotaz	
0717 1932-01	• AM 6x12	200 ks	6,25
0717 1958-01	• AM 6x16	200 ks	6,65
0717 1974-01	• AM 6x20	200 ks	6,85



DIN 965*) A

Zápustné šrouby

s křížovou drážkou Z (Pozidriv)
4.8

pozinkováno

Tvar A se závitem k hlavě

*) ≈ ISO 7046

Senkschrauben

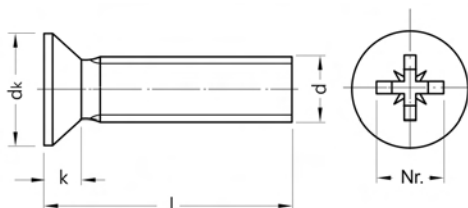

Rozměry v mm Techn. dodací podmínky podle ISO 4759-1 A

Závít d	M2	M2,5	M3	M3,5	M4	M5	M6	M8	M10
d, max	3,8	4,7	5,6	6,5	7,5	9,2	11	14,5	18
k max	1,2	1,5	1,65	1,93	2,2	2,5	3	4	5
Křížová drážka č.	1	1	1	2	2	2	3	4	4

l = jmenovitá délka

Dodací možnosti a ceny pro provedení ISO na vyžádání

Cena za 100 ks

Obj. č	Rozměr	Bal.	Cena €	Obj. č	Rozměr	Bal.	Cena €
0720 0117-01	• AM 3x5	2.000 ks	4,50	0720 0667-01	AM 5x18	Na dotaz	
0720 0120-01	AM 3x6	Na dotaz		0720 0670-01	• AM 5x20	1.000 ks	5,90
0720 0133-01	• AM 3x8	2.000 ks	2,80	0720 0696-01	AM 5x25	Na dotaz	
0720 0146-01	• AM 3x10	2.000 ks	2,85	0720 0719-01	AM 5x30	Na dotaz	
0720 0159-01	• AM 3x12	2.000 ks	2,95	0720 0722-01	AM 5x35	Na dotaz	
0720 0175-01	AM 3x16	Na dotaz		0720 0735-01	AM 5x40	Na dotaz	
0720 0191-01	AM 3x20	Na dotaz		0720 0748-01	AM 5x45	Na dotaz	
0720 0214-01	AM 3x25	Na dotaz		0720 0751-01	AM 5x50	Na dotaz	
0720 0230-01	AM 3x30	Na dotaz		0720 0803-01	AM 6x8	Na dotaz	
0720 0421-01	AM 4x6	Na dotaz		0720 0816-01	AM 6x10	Na dotaz	
0720 0434-01	AM 4x8	Na dotaz		0720 0829-01	AM 6x12	Na dotaz	
0720 0447-01	• AM 4x10	2.000 ks	3,75	0720 0832-01	AM 6x14	Na dotaz	
0720 0450-01	• AM 4x12	2.000 ks	3,80	0720 0845-01	• AM 6x16	1.000 ks	7,30
0720 0476-01	AM 4x16	Na dotaz		0720 0861-01	AM 6x20	Na dotaz	
0720 0492-01	AM 4x20	Na dotaz		0720 0887-01	AM 6x25	Na dotaz	
0720 0515-01	• AM 4x25	1.000 ks	5,05	0720 0900-01	AM 6x30	Na dotaz	
0720 0531-01	AM 4x30	Na dotaz		0720 0913-01	AM 6x35	Na dotaz	
0720 0557-01	AM 4x35	Na dotaz		0720 0926-01	AM 6x40	Na dotaz	
0720 0573-01	AM 4x40	Na dotaz		0720 0942-01	AM 6x50	Na dotaz	
0720 0612-01	• AM 5x8	2.000 ks	4,85	0720 0968-01	AM 6x60	Na dotaz	
0720 0625-01	AM 5x10	Na dotaz		0720 1213-01	AM 8x16	Na dotaz	
0720 0638-01	• AM 5x12	1.000 ks	5,35	0720 1239-01	AM 8x20	Na dotaz	
0720 0641-01	AM 5x14	Na dotaz		0720 1255-01	AM 8x25	Na dotaz	
0720 0654-01	AM 5x16	Na dotaz		0720 1271-01	AM 8x30	Na dotaz	

Skupina rabatu 613

• = Skladové zboží



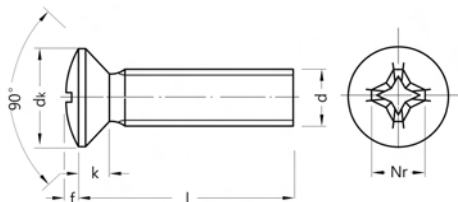

DIN 966*) A

Čočkovité zápustné šrouby

s křížovou drážkou H (Phillips)
4.8

Tvar A se závitem k hlavě
) ≈ ISO 7047

Linsensenkschrauben

Rozměry v mm Techn. dodací podmínky podle ISO 4759-1 A

Závít d	M2,5	M3	M4	M5	M6	M8
d_k max	4,7	5,6	7,5	9,2	11	14,5
f ≈	0,6	0,75	1	1,25	1,5	2
k max	1,5	1,65	2,2	2,5	3	4
Křížová drážka č.	1	1	2	2	3	4

l = jmenovitá délka

Dodací možnosti a ceny pro provedení ISO na vyžádání

Cena za 100 ks

Obj. č	Rozměr	Bal.	Cena €	Obj. č	Rozměr	Bal.	Cena €
0721 0110	• AM 3x5	2.000 ks	3,45	0721 0628	• AM 5x10	2.000 ks	3,80
0721 0123	AM 3x6	Na dotaz		0721 0657	• AM 5x16	1.000 ks	4,20
0721 0136	• AM 3x8	2.000 ks	2,15	0721 0660	AM 5x18	Na dotaz	
0721 0149	AM 3x10	Na dotaz		0721 0673	AM 5x20	Na dotaz	
0721 0178	AM 3x16	Na dotaz		0721 0699	AM 5x25	Na dotaz	
0721 0424	• AM 4x6	2.000 ks	3,85	0721 0822	AM 6x12	Na dotaz	
0721 0437	AM 4x8	Na dotaz		0721 0848	AM 6x16	Na dotaz	
0721 0440	AM 4x10	Na dotaz		0721 0864	• AM 6x20	1.000 ks	5,75
0721 0453	AM 4x12	Na dotaz		0721 0880	AM 6x25	Na dotaz	
0721 0479	• AM 4x16	2.000 ks	3,10	0721 0903	• AM 6x30	500 ks	8,25
0721 0495	AM 4x20	Na dotaz		0721 1041	AM 8x20	Na dotaz	
0721 0518	AM 4x25	Na dotaz					

Skupina rabatu 613

• = Skladové zboží



DIN 966*) A

Čočkovité zápusné šrouby

s křížovou drážkou H (Phillips)

4.8

pozinkováno

Tvar A se závitem k hlavě

*) ≈ ISO 7047

Linsensenschrauben

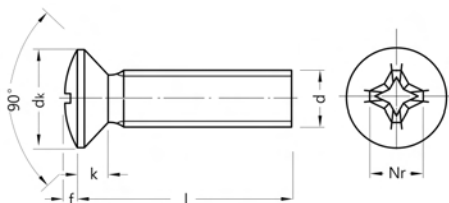

Rozměry v mm Techn. dodací podmínky podle ISO 4759-1 A

Závět d	M2,5	M3	M4	M5	M6	M8
d _k max	4,7	5,6	7,5	9,2	11	14,5
f ≈	0,6	0,75	1	1,25	1,5	2
k max	1,5	1,65	2,2	2,5	3	4
Křížová drážka č.	1	1	2	2	3	4

l = jmenovitá délka

Dodací možnosti a ceny pro provedení ISO na vyžádání

Cena za 100 ks

Obj. č	Rozměr	Bal.	Cena €	Obj. č	Rozměr	Bal.	Cena €
0721 0042-01	• AM 2,5x6	2.000 ks	5,20	0721 0657-01	• AM 5x16	1.000 ks	5,05
0721 0055-01	• AM 2,5x8	2.000 ks	5,10	0721 0673-01	• AM 5x20	1.000 ks	5,40
0721 0068-01	• AM 2,5x10	2.000 ks	5,15	0721 0699-01	• AM 5x25	1.000 ks	5,90
0721 0071-01	• AM 2,5x12	2.000 ks	5,35	0721 0712-01	• AM 5x30	1.000 ks	7,50
0721 0084-01	AM 2,5x16	Na dotaz		0721 0725-01	• AM 5x35	500 ks	9,05
0721 0097-01	• AM 2,5x20	2.000 ks	8,25	0721 0738-01	• AM 5x40	500 ks	9,80
0721 0123-01	• AM 3x6	2.000 ks	3,55	0721 0741-01	• AM 5x45	500 ks	10,40
0721 0136-01	• AM 3x8	2.000 ks	2,55	0721 0754-01	• AM 5x50	500 ks	11,20
0721 0149-01	• AM 3x10	2.000 ks	2,60	0721 0819-01	• AM 6x10	1.000 ks	6,00
0721 0152-01	• AM 3x12	2.000 ks	2,70	0721 0822-01	• AM 6x12	1.000 ks	6,25
0721 0178-01	• AM 3x16	2.000 ks	3,15	0721 0848-01	• AM 6x16	1.000 ks	6,65
0721 0194-01	• AM 3x20	2.000 ks	3,35	0721 0864-01	• AM 6x20	1.000 ks	6,85
0721 0217-01	• AM 3x25	2.000 ks	4,40	0721 0880-01	• AM 6x25	500 ks	7,60
0721 0233-01	• AM 3x30	2.000 ks	4,75	0721 0903-01	• AM 6x30	500 ks	9,85
0721 0437-01	• AM 4x8	2.000 ks	3,40	0721 0916-01	• AM 6x35	500 ks	11,10
0721 0440-01	• AM 4x10	2.000 ks	3,40	0721 0929-01	• AM 6x40	500 ks	11,80
0721 0453-01	• AM 4x12	2.000 ks	3,45	0721 0932-01	• AM 6x45	500 ks	12,20
0721 0479-01	• AM 4x16	2.000 ks	3,70	0721 0945-01	• AM 6x50	200 ks	10,10
0721 0495-01	• AM 4x20	2.000 ks	3,80	0721 1025-01	• AM 8x16	500 ks	11,50
0721 0534-01	• AM 4x30	1.000 ks	5,80	0721 1041-01	• AM 8x20	500 ks	12,20
0721 0547-01	• AM 4x35	1.000 ks	6,70	0721 1067-01	AM 8x25	Na dotaz	
0721 0615-01	AM 5x8	Na dotaz		0721 1083-01	• AM 8x30	200 ks	12,20
0721 0628-01	• AM 5x10	2.000 ks	4,55	0721 1106-01	• AM 8x35	200 ks	13,70
0721 0631-01	• AM 5x12	1.000 ks	4,90	0721 1122-01	• AM 8x40	200 ks	17,10

Skupina rabatu 613

• = Skladové zboží

DIN 975*)

Závitové tyče 1000 mm

4.6

*) Stará norma, podle DIN 976-1 tvar A

Gewindestangen 1000 mm

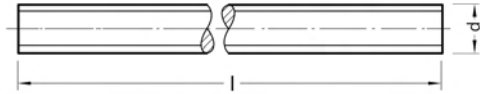

Rozměry v mm Techn. dodací podmínky podle ISO 4759-1 A

Závit d	M3	M4	M5	M6	M8	M10	M12	M14
l = 1000								

Závit d	M16	M18	M20	M22	M24	M27	M30	M36
l = 1000								

Cena za 100 ks

Obj. č	Rozměr	Bal.	Cena €	Obj. č	Rozměr	Bal.	Cena €
0455 0048	• M 3	1 ks	53,20	0455 0132	• M 16	1 ks	358,00
0455 0051	• M 4	1 ks	57,70	0455 0145	• M 18	1 ks	483,00
0455 0064	• M 5	1 ks	64,40	0455 0158	• M 20	1 ks	549,00
0455 0077	• M 6	1 ks	65,80	0455 0161	• M 22	1 ks	707,00
0455 0093	• M 8	1 ks	86,80	0455 0174	• M 24	1 ks	830,00
0455 0103	• M 10	1 ks	137,00	0455 0187	• M 27	1 ks	1.193,00
0455 0116	• M 12	1 ks	193,00	0455 0190	• M 30	1 ks	1.300,00
0455 0129	• M 14	1 ks	299,00	0455 0213	• M 36	1 ks	2.194,00

Skupina rabatu 632

• = Skladové zboží



DIN 975*)

Závitové tyče 1000 mm

4.6

pozinkováno

*) Stará norma, podle DIN 976-1 tvar A

Gewindestangen 1000 mm

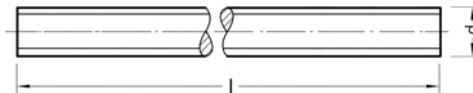

Rozměry v mm Techn. dodací podmínky podle ISO 4759-1 A

Závit d	M3	M4	M5	M6	M8	M10	M12	M14
l = 1000								

Závit d	M16	M18	M20	M22	M24	M27	M30	M36
l = 1000								

Cena za 100 ks

Obj. č	Rozměr	Bal.	Cena €	Obj. č	Rozměr	Bal.	Cena €
0455 0048-01	• M 3	1 ks	71,60	0455 0132-01	• M 16	1 ks	477,00
0455 0051-01	• M 4	1 ks	66,80	0455 0145-01	• M 18	1 ks	621,00
0455 0064-01	• M 5	1 ks	76,30	0455 0158-01	• M 20	1 ks	733,00
0455 0077-01	• M 6	1 ks	77,30	0455 0161-01	• M 22	1 ks	949,00
0455 0093-01	• M 8	1 ks	117,00	0455 0174-01	• M 24	1 ks	1.054,00
0455 0103-01	• M 10	1 ks	180,00	0455 0187-01	• M 27	1 ks	1.412,00
0455 0116-01	• M 12	1 ks	249,00	0455 0190-01	• M 30	1 ks	1.681,00
0455 0129-01	• M 14	1 ks	382,00	0455 0213-01	• M 36	1 ks	2.624,00

Skupina rabatu 632
• = Skladové zboží

DIN 975*)

Závitové tyče 1000 mm

4.6

Jemný závit

*) Stará norma, podle DIN 976-1 tvar A

Gewindestangen 1000 mm

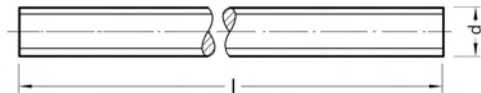

Rozměry v mm Techn. dodací podmínky podle ISO 4759-1 A

Závit d	M6x0,75	M8x1	M10x1	M12x1	M12x1,5	M14x1,5	M16x1,5
l = 1000							

Závit d	M18x1,5	M20x1,5	M22x1,5	M24x1,5	M27x1,5	M30x1,5
l = 1000						

Cena za 100 ks

Obj. č	Rozměr	Bal.	Cena €	Obj. č	Rozměr	Bal.	Cena €
0466 0048	M 6x0,75	Na dotaz		0466 0158	• M 18x1,5	1 ks	1.562,00
0466 0064	• M 8x1	1 ks	657,00	0466 0174	• M 20x1,5	1 ks	1.801,00
0466 0077	• M 10x1	1 ks	763,00	0466 0190	• M 22x1,5	1 ks	2.302,00
0466 0080	• M 12x1	1 ks	1.251,00	0466 0213	• M 24x1,5	1 ks	2.385,00
0466 0093	• M 12x1,5	1 ks	657,00	0466 0239	M 27x1,5	Na dotaz	
0466 0116	• M 14x1,5	1 ks	1.074,00	0466 0255	• M 30x1,5	1 ks	3.983,00
0466 0132	• M 16x1,5	1 ks	1.098,00				

Skupina rabatu 632

• = Skladové zboží



DIN 975*)

Závité tyče 1000 mm

4.6

pozinkováno

Jemný závit

*) Stará norma, podle DIN 976-1
tvar A

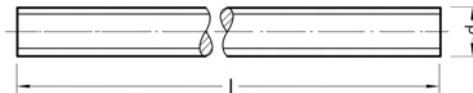

Gewindestangen 1000 mm

Rozměry v mm

Techn. dodací podmínky podle ISO 4759-1 A

Závit d	M6x0,75	M8x1	M10x1	M12x1	M12x1,5	M14x1,5	M16x1,5
l = 1000							

Závit d	M18x1,5	M20x1,5	M22x1,5	M24x1,5	M27x1,5	M30x1,5
l = 1000						

Cena za 100 ks

Obj. č	Rozměr	Bal.	Cena €	Obj. č	Rozměr	Bal.	Cena €
0466 0048-01	M 6x0,75	Na dotaz		0466 0158-01	M 18x1,5	Na dotaz	
0466 0064-01	M 8x1	Na dotaz		0466 0174-01	• M 20x1,5	1 ks	2.516,00
0466 0077-01	M 10x1	Na dotaz		0466 0190-01	M 22x1,5	Na dotaz	
0466 0080-01	• M 12x1	1 ks	1.251,00	0466 0213-01	• M 24x1,5	1 ks	3.566,00
0466 0093-01	• M 12x1,5	1 ks	1.014,00	0466 0239-01	M 27x1,5	Na dotaz	
0466 0116-01	M 14x1,5	Na dotaz		0466 0255-01	M 30x1,5	Na dotaz	
0466 0132-01	M 16x1,5	Na dotaz					

Skupina rabatu 632

• = Skladové zboží

DIN 975*)

Závitové tyče 1000 mm

4.6

Levotočivý závit

*) Stará norma, podle DIN 976-1 tvar A

Gewindestangen 1000 mm

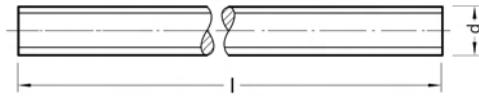

Rozměry v mm Techn. dodací podmínky podle ISO 4759-1 A

Závit d	M3	M4	M5	M6	M8	M10	M12	M14
l = 1000								

Závit d	M16	M18	M20	M22	M24	M27	M30	M36
l = 1000								

Cena za 100 ks

Obj. č	Rozměr	Bal.	Cena €	Obj. č	Rozměr	Bal.	Cena €
0464 0042	• M 3	1 ks	1.251,00	0464 0136	• M 16	1 ks	1.251,00
0464 0055	• M 4	1 ks	1.251,00	0464 0149	• M 18	1 ks	1.251,00
0464 0068	M 5	Na dotaz		0464 0152	• M 20	1 ks	1.251,00
0464 0071	• M 6	1 ks	1.251,00	0464 0165	• M 22	1 ks	1.431,00
0464 0097	• M 8	1 ks	1.251,00	0464 0178	• M 24	1 ks	1.550,00
0464 0107	• M 10	1 ks	1.251,00	0464 0181	M 27	Na dotaz	
0464 0110	• M 12	1 ks	1.251,00	0464 0194	• M 30	1 ks	3.100,00
0464 0123	M 14	Na dotaz		0464 0217	M 36	Na dotaz	

Skupina rabatu 632

• = Skladové zboží



DIN 975*)

Závité tyče 1000 mm

8.8

*) Stará norma, podle DIN 976-1 tvar A

Gewindestangen 1000 mm

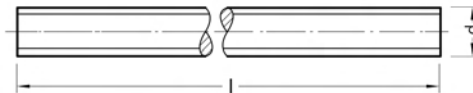

Rozměry v mm Techn. dodací podmínky podle ISO 4759-1 A

Závít d	M3	M4	M5	M6	M8	M10	M12	M14
l = 1000								

Závít d	M16	M18	M20	M22	M24	M27	M30	M36
l = 1000								

Cena za 100 ks

Obj. č	Rozměr	Bal.	Cena €	Obj. č	Rozměr	Bal.	Cena €
0465 0058	• M 4	1 ks	644,00	0465 0142	• M 18	1 ks	1.420,00
0465 0061	• M 5	1 ks	418,00	0465 0155	• M 20	1 ks	1.455,00
0465 0074	• M 6	1 ks	334,00	0465 0168	• M 22	1 ks	2.027,00
0465 0090	• M 8	1 ks	394,00	0465 0171	• M 24	1 ks	2.087,00
0465 0100	• M 10	1 ks	430,00	0465 0184	• M 27	1 ks	3.768,00
0465 0113	• M 12	1 ks	549,00	0465 0197	• M 30	1 ks	3.816,00
0465 0126	• M 14	1 ks	859,00	0465 0210	• M 36	1 ks	4.808,00
0465 0139	• M 16	1 ks	1.002,00				

Skupina rabatu 631

• = Skladové zboží

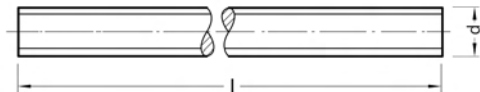

DIN 975*)

Závitové tyče 1000 mm

8.8
pozinkováno
 *) Stará norma, podle DIN 976-1
 tvar A

Gewindestangen 1000 mm

Rozměry v mm Techn. dodací podmínky podle ISO 4759-1 A

Závit d	M3	M4	M5	M6	M8	M10	M12	M14
l = 1000								

Závit d	M16	M18	M20	M22	M24	M27	M30	M36
l = 1000								

Cena za 100 ks

Obj. č	Rozměr	Bal.	Cena €	Obj. č	Rozměr	Bal.	Cena €
0465 0058-01	• M 4	1 ks	979,00	0465 0139-01	• M 16	1 ks	1.169,00
0465 0061-01	• M 5	1 ks	1.002,00	0465 0142-01	• M 18	1 ks	1.730,00
0465 0074-01	• M 6	1 ks	394,00	0465 0155-01	• M 20	1 ks	1.777,00
0465 0090-01	• M 8	1 ks	525,00	0465 0168-01	• M 22	1 ks	2.576,00
0465 0100-01	• M 10	1 ks	561,00	0465 0171-01	• M 24	1 ks	2.624,00
0465 0113-01	• M 12	1 ks	704,00	0465 0184-01	• M 27	1 ks	4.675,00
0465 0126-01	• M 14	1 ks	1.098,00	0465 0197-01	• M 30	1 ks	4.722,00

Skupina rabatu 631

• = Skladové zboží



DIN 975*)

Závité tyče 1000 mm

10.9

*) Stará norma, podle DIN 976-1
tvar A

Gewindestangen 1000 mm

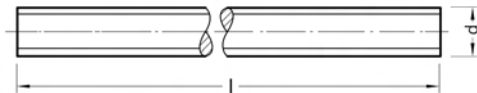

Rozměry v mm Techn. dodací podmínky podle ISO 4759-1 A

Závít d	M3	M4	M5	M6	M8	M10	M12	M14
l = 1000								

Závít d	M16	M18	M20	M22	M24	M27	M30	M36
l = 1000								

Cena za 100 ks

Obj. č	Rozměr	Bal.	Cena €	Obj. č	Rozměr	Bal.	Cena €
0475 0055	• M 4	1 ks	3.530,00	0475 0136	• M 16	1 ks	3.053,00
0475 0068	• M 5	1 ks	3.697,00	0475 0152	• M 20	1 ks	3.577,00
0475 0071	• M 6	1 ks	3.816,00	0475 0178	• M 24	1 ks	4.734,00
0475 0097	• M 8	1 ks	2.266,00	0475 0181	• M 27	1 ks	6.797,00
0475 0107	• M 10	1 ks	1.730,00	0475 0194	• M 30	1 ks	7.095,00
0475 0110	• M 12	1 ks	2.326,00	0475 0217	• M 36	1 ks	8.585,00

Skupina rabatu 630

• = Skladové zboží

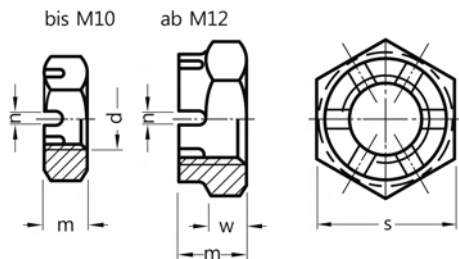

DIN 979

Korunové matice

nížký tvar
04

Kronenmuttern

Rozměry v mm Techn. dodací podmínky podle ISO 4759-1 A

Závít d	M12*)	M14*)	M16	M18	M20	M22*)
m max	10	11	13	15	16	18
n min	3,5	3,5	4,5	4,5	4,5	5,5
s	19 (18)	22 (21)	24	27	30	32 (34)
w max	5	6	7	9	10	10

Závít d	M24	M27	M30	M33	M36
m max	19	22	24	26	29
n min	5,5	5,5	7	7	7
s	36	41	46	50	55
w max	11	14	15	17	20

*) rozměry v () pouze otvory klíče ISO

Dodací možnosti a ceny pro provedení ISO na vyžádání

Cena za 100 ks

Obj. č	Rozměr	Bal.	Cena €
0532 0044	M 12	Na dotaz	
0532 0057	M 14	Na dotaz	
0532 0060	• M 16	100 ks	55,90
0532 0073	M 18	Na dotaz	
0532 0086	M 20	Na dotaz	
0532 0099	M 22	Na dotaz	

Obj. č	Rozměr	Bal.	Cena €
0532 0109	M 24	Na dotaz	
0532 0112	M 27	Na dotaz	
0532 0125	M 30	Na dotaz	
0532 0138	M 33	Na dotaz	
0532 0141	M 36	Na dotaz	

Skupina rabatu 729

• = Skladové zboží



DIN 979

Korunové matice

nízký tvar
04
pozinkováno

Kronenmuttern

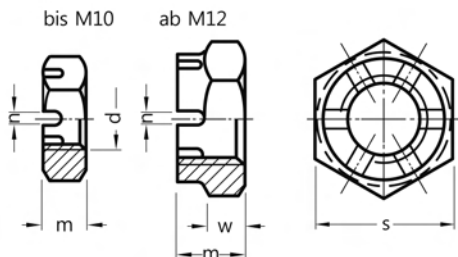

Rozměry v mm Techn. dodací podmínky podle ISO 4759-1 A

Závít d	M12*)	M14*)	M16	M18	M20	M22*)
m max	10	11	13	15	16	18
n min	3,5	3,5	4,5	4,5	4,5	5,5
s	19 (18)	22 (21)	24	27	30	32 (34)
w max	5	6	7	9	10	10

Závít d	M24	M27	M30	M33	M36
m max	19	22	24	26	29
n min	5,5	5,5	7	7	7
s	36	41	46	50	55
w max	11	14	15	17	20

*) rozměry v () pouze otvory klíče ISO

Dodací možnosti a ceny pro provedení ISO na vyžádání

Cena za 100 ks

Obj. č	Rozměr	Bal.	Cena €	Obj. č	Rozměr	Bal.	Cena €
0532 0044-01	• M 12	100 ks	43,50	0532 0109-01	M 24	Na dotaz	
0532 0057-01	M 14	Na dotaz		0532 0112-01	M 27	Na dotaz	
0532 0060-01	• M 16	100 ks	58,60	0532 0125-01	• M 30	25 ks	252,00
0532 0073-01	M 18	Na dotaz		0532 0138-01	M 33	Na dotaz	
0532 0086-01	M 20	Na dotaz		0532 0141-01	M 36	Na dotaz	
0532 0099-01	M 22	Na dotaz					

Skupina rabatu 729

• = Skladové zboží

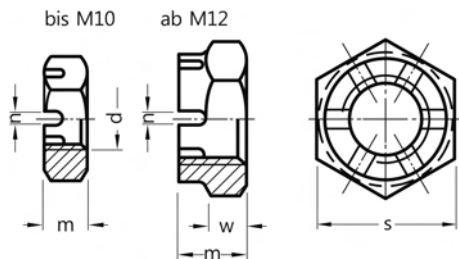

DIN 979

Korunové matice

nízký tvar
04
Jemný závit

Kronenmuttern

Rozměry v mm Techn. dodací podmínky podle ISO 4759-1 A

Závit d	M12x1,5*)	M14x1,5*)	M16x1,5	M18x1,5	M20x1,5	M22x1,5*)	M24x1,5
m max	10	11	13	15	16	18	19
n min	3,5	3,5	4,5	4,5	4,5	5,5	5,5
s	19(18)	22 (21)	24	27	30	32 (34)	36
w max	5	6	7	9	10	10	11

Závit d	M24x2	M27x1,5	M30x1,5	M30x2	M33x1,5	M36x1,5
m max	19	22	24	24	26	29
n min	5,5	5,5	7	7	7	7
s	36	41	46	46	50	55
w max	11	14	15	15	17	20

*) rozměry v () pouze otvory klíče ISO

Dodací možnosti a ceny pro provedení ISO na vyžádání

Cena za 100 ks

Obj. č	Rozměr	Bal.	Cena €	Obj. č	Rozměr	Bal.	Cena €
0555 0102	M 12x1,5	Na dotaz		0555 0186	• M 24x2	25 ks	135,00
0555 0115	M 14x1,5	Na dotaz		0555 0199	M 27x1,5	Na dotaz	
0555 0128	M 16x1,5	Na dotaz		0555 0209	M 30x1,5	Na dotaz	
0555 0131	• M 18x1,5	100 ks	68,30	0555 0212	M 30x2	Na dotaz	
0555 0144	M 20x1,5	Na dotaz		0555 0225	M 33x1,5	Na dotaz	
0555 0160	M 22x1,5	Na dotaz		0555 0238	M 36x1,5	Na dotaz	
0555 0173	M 24x1,5	Na dotaz					

Skupina rabatu 729

• = Skladové zboží



DIN 979

Korunové matice

nízký tvar
04
pozinkováno
Jemný závit

Kronenmuttern

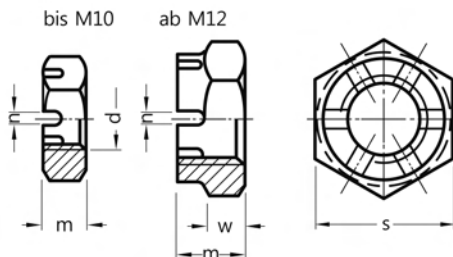

Rozměry v mm Techn. dodací podmínky podle ISO 4759-1 A

Závit d	M12x1,5*)	M14x1,5*)	M16x1,5	M18x1,5	M20x1,5	M22x1,5*)	M24x1,5
m max	10	11	13	15	16	18	19
n min	3,5	3,5	4,5	4,5	4,5	5,5	5,5
s	19(18)	22 (21)	24	27	30	32 (34)	36
w max	5	6	7	9	10	10	11

Závit d	M24x2	M27x1,5	M30x1,5	M30x2	M33x1,5	M36x1,5
m max	19	22	24	24	26	29
n min	5,5	5,5	7	7	7	7
s	36	41	46	46	50	55
w max	11	14	15	15	17	20

*) rozměry v () pouze otvory klíče ISO

Dodací možnosti a ceny pro provedení ISO na vyžádání

Cena za 100 ks

Obj. č	Rozměr	Bal.	Cena €	Obj. č	Rozměr	Bal.	Cena €
0555 0102-01	M 12x1,5	Na dotaz		0555 0186-01	M 24x2	Na dotaz	
0555 0115-01	M 14x1,5	Na dotaz		0555 0199-01	M 27x1,5	Na dotaz	
0555 0128-01	• M 16x1,5	100 ks	58,60	0555 0209-01	M 30x1,5	Na dotaz	
0555 0131-01	M 18x1,5	Na dotaz		0555 0212-01	M 30x2	Na dotaz	
0555 0144-01	• M 20x1,5	100 ks	85,70	0555 0225-01	M 33x1,5	Na dotaz	
0555 0160-01	M 22x1,5	Na dotaz		0555 0238-01	M 36x1,5	Na dotaz	
0555 0173-01	M 24x1,5	Na dotaz					

Skupina rabatu 729

• = Skladové zboží

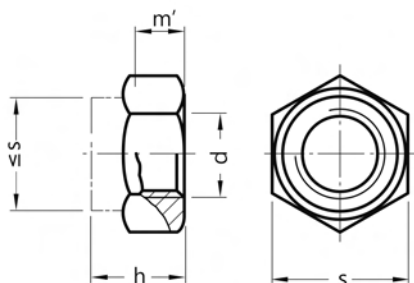

DIN 980*) V

Šestihranné matice

se svěřným dílem
8

pozinkováno

Tvar V celokovová, jednoduchá

*) Nová norma ISO 7042

Sechskantmuttern

Rozměry v mm Techn. dodací podmínky podle ISO 4759-1 A

Závít d	M4	M5	M6	M8	M10	M12	M16	M20	M24	M30
h	4,2	5,1	6	8	10	12	16	20	24	30
m' min	2,2	2,75	3,3	4,4	5,5	6,6	8,8	11	13,2	16,5
s	7	8	10	13	17	19	24	30	36	46

Dodací možnosti a ceny pro provedení ISO na vyžádání

Cena za 100 ks

viz též skladový program ISO 7042-8 TYP FS pozink., žlutě chromát.

Obj. č	Rozměr	Bal.	Cena €
0548 0036-01	• VM 5	1.000 ks	3,55
0548 0049-01	• VM 6	1.000 ks	1,85
0548 0052-01	• VM 8	1.000 ks	3,50
0548 0065-01	• VM 10	500 ks	6,85
0548 0078-01	• VM 12	500 ks	9,60

Obj. č	Rozměr	Bal.	Cena €
0548 0094-01	• VM 16	200 ks	18,80
0548 0117-01	• VM 20	100 ks	46,20
0548 0133-01	• VM 24	50 ks	84,10
0548 0159-01	• VM 30	25 ks	200,00

Skupina rabatu 708

• = Skladové zboží



DIN 980*) V

Šestihránné matice

se svěrným dílem
10

pozinkováno

Tvar V celokovová, jednodílná

*) Nová norma ISO 7042

Sechskantmuttern

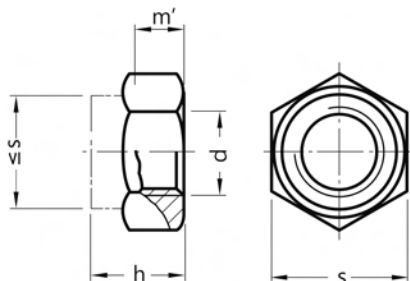

Rozměry v mm

Techn. dodací podmínky podle ISO 4759-1 A

Závít d	M4	M5	M6	M8	M10	M12	M16	M20	M24	M30
h	4,2	5,1	6	8	10	12	16	20	24	30
m' min	2,2	2,75	3,3	4,4	5,5	6,6	8,8	11	13,2	16,5
s	7	8	10	13	17	19	24	30	36	46

Dodací možnosti a ceny pro provedení ISO na vyžádání

Cena za 100 ks

Obj. č	Rozměr	Bal.	Cena €
0577 0034-01	• VM 6	1.000 ks	2,55
0577 0047-01	• VM 8	1.000 ks	4,85
0577 0050-01	• VM 10	500 ks	9,35

Obj. č	Rozměr	Bal.	Cena €
0577 0063-01	• VM 12	500 ks	11,40
0577 0089-01	• VM 16	200 ks	23,60

Skupina rabatu 708

• = Skladové zboží

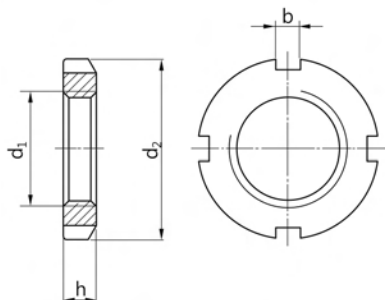

DIN 981

Drážkové matice KM

Ocel

Nutmuttern KM

Rozměry v mm

Značka	KM 0	KM 1	KM 2	KM 3	KM 4	KM 5	KM 6	KM 7
Závit d ₁	M10x0,75	M12x1	M15x1	M17x1	M20x1	M25x1,5	M30x1,5	M35x1,5
d ₂	18	22	25	28	32	38	45	52
h	4	4	5	5	6	7	7	8
b	3	3	4	4	4	5	5	5

Značka	KM 8	KM 9	KM 10	KM 11	KM 12	KM 13	KM 14	KM 15
Závit d ₁	M40x1,5	M45x1,5	M50x1,5	M55x2	M60x2	M65x2	M70x2	M75x2
d ₂	58	65	70	75	80	85	92	98
h	9	10	11	11	11	12	12	13
b	6	6	6	7	7	7	8	8

Značka	KM 16	KM 17	KM 18	KM 19	KM 20	KM 21	KM 22	KM 23
Závit d ₁	M80x2	M85x2	M90x2	M95x2	M100x2	M105x2	M110x2	M115x2
d ₂	105	110	120	125	130	140	145	150
h	15	16	16	17	18	18	19	19
b	8	8	10	10	10	12	12	12

Značka	KM 24	KM 25	KM 26	KM 27	KM 28	KM 29	KM 30	KM 31
Závit d ₁	M120x2	M125x2	M130x2	M135x2	M140x2	M145x2	M150x2	M155x3
d ₂	155	160	165	175	180	190	195	200
h	20	21	21	22	22	24	24	25
b	12	12	12	14	14	14	14	16

Značka	KM 32	KM 33	KM 34	KM 36	KM 38	KM 40
Závit d ₁	M160x3	M165x3	M170x3	M180x3	M190x3	M200x3
d ₂	210	210	220	230	250	250
h	25	26	26	27	28	29
b	16	16	16	18	18	18

Příslušné pojistné plechy podle DIN 5406

Cena za 100 ks

Obj. č.	Rozměr	Bal.	Cena €	Obj. č.	Rozměr	Bal.	Cena €
0558 0004	• KM 0 M10x0,75	100 ks	88,90	0558 0130	• KM 13 M65X2	10 ks	598,00
0558 0017	• KM 1 M12X1	100 ks	97,60	0558 0143	• KM 14 M70X2	10 ks	652,00
0558 0020	• KM 2 M15X1	100 ks	99,80	0558 0156	• KM 15 M75X2	10 ks	833,00
0558 0033	• KM 3 M17X1	100 ks	106,00	0558 0169	• KM 16 M80X2	10 ks	923,00
0558 0046	• KM 4 M20X1	100 ks	116,00	0558 0172	• KM 17 M85X2	5 ks	1.050,00
0558 0059	• KM 5 M25X1,5	100 ks	172,00	0558 0185	• KM 18 M90X2	5 ks	1.267,00
0558 0062	• KM 6 M30X1,5	50 ks	182,00	0558 0198	• KM 19 M95X2	5 ks	1.484,00
0558 0075	• KM 7 M35X1,5	50 ks	226,00	0558 0208	• KM 20 M100X2	5 ks	1.647,00
0558 0088	• KM 8 M40X1,5	50 ks	299,00	0558 0211	• KM 21 M105X2	5 ks	2.190,00
0558 0091	• KM 9 M45x1,5	25 ks	353,00	0558 0224	• KM 22 M110X2	Na dotaz	
0558 0101	• KM 10 M50X1,5	25 ks	417,00	0558 0237	• KM 23 M115X2	5 ks	2.968,00
0558 0114	• KM 11 M55X2	25 ks	489,00	0558 0240	• KM 24 M120X2	5 ks	3.167,00
0558 0127	• KM 12 M60X2	25 ks	525,00	0558 0253	• KM 25 M125X2	5 ks	3.566,00

Skupina rabatu 729

• = Skladové zboží



Objednávejte také online v našem e-shopu <https://shop.schrauben-gross.com>

Další informace najdete na stránkách www.schrauben-gross.cz

Pokračování z předchozí strany

DIN 981

Drážkové matice KM

Ocel

Nutmuttern KM

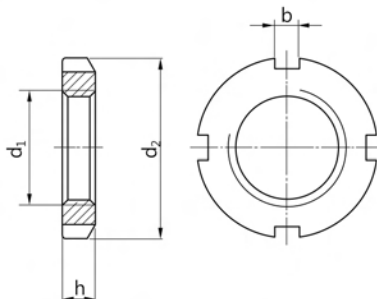

Cena za 100 ks

Obj. č	Rozměr	Bal.	Cena €	Obj. č	Rozměr	Bal.	Cena €
0558 0282	• KM 28 M140X2	5 ks	4.814,00	0558 0334	KM 33 M165X3	Na dotaz	
0558 0295	• KM 29 M145X2	1 ks	5.755,00	0558 0347	• KM 34 M170X3	1 ks	8.868,00
0558 0305	KM 30 M150X2	Na dotaz		0558 0363	KM 36 M180X3	Na dotaz	
0558 0318	KM 31 M155X3	Na dotaz		0558 0389	KM 38 M190X3	Na dotaz	
0558 0321	• KM 32 M160X3	5 ks	7.873,00	0558 0402	KM 40 M200X3	Na dotaz	

Skupina rabatu 729
• = Skladové zboží

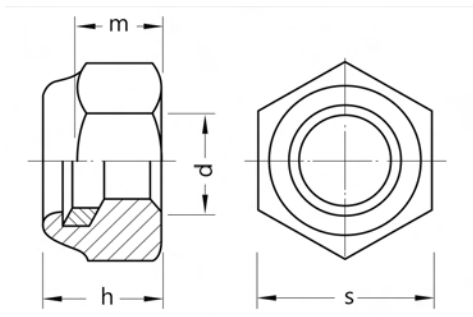

DIN 982*)

Šestihranné matice

se svěrným dílem z nekovu, vysoký tvar

8

Vložka: Polyamid

pozinkováno

*) Nová norma ISO 7040

Sechskantmuttern

Rozměry v mm Techn. dodací podmínky podle ISO 4759-1 A, >M16 Třída výrobku B

Závít d	M4*)	M5	M6	M8	M10	M12	M14	M16	M20	M22	M24
h max	5,8	6,3	8	9,5	11,5	14	16	18	22	25	28
m min	3,8	4,4	4,9	6,44	8,04	10,37	12,1	14,1	16,9	18,1	20,2
s	7	8	10	13	17	19	22	24	30	32	36

*) není obsaženo v normě

Cena za 100 ks

viz též skladový program ISO 7040-8 pozink.

Obj. č	Rozměr	Bal.	Cena €	Obj. č	Rozměr	Bal.	Cena €
0542 0038-01	• M 5	1.000 ks	5,55	0542 0096-01	• M 14	200 ks	31,40
0542 0041-01	• M 6	1.000 ks	5,75	0542 0106-01	• M 16	100 ks	38,80
0542 0067-01	• M 8	1.000 ks	7,75	0542 0122-01	• M 20	50 ks	80,30
0542 0070-01	• M 10	500 ks	12,70	0542 0135-01	• M 22	50 ks	103,00
0542 0083-01	• M 12	250 ks	17,00	0542 0148-01	• M 24	50 ks	125,00

Skupina rabatu 710

• = Skladové zboží



DIN 982*)

Šestihhranné matice

se svěrným dílem z nekovu, vysoký tvar

10

Vložka: Polyamid

pozinkováno

*) Nová norma ISO 7040

Sechskantmuttern

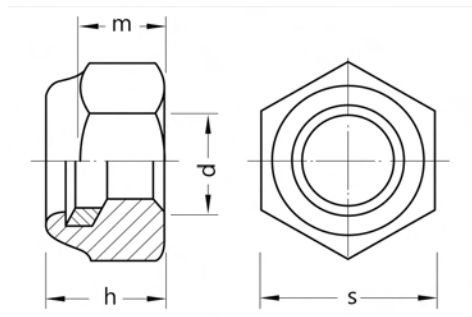

Rozměry v mm

Techn. dodací podmínky podle ISO 4759-1 A, >M16 Třída výrobku B

Závit d	M4*)	M5	M6	M8	M10	M12	M14	M16	M20	M22	M24
h max	5,8	6,3	8	9,5	11,5	14	16	18	22	25	28
m min	3,8	4,4	4,9	6,44	8,04	10,37	12,1	14,1	16,9	18,1	20,2
s	7	8	10	13	17	19	22	24	30	32	36

*) není obsaženo v normě

Cena za 100 ks

Dodací možnosti a ceny pro provedení ISO na vyžádání

Obj. č	Rozměr	Bal.	Cena €
0574 0035-01	• M 6	1.000 ks	7,50
0574 0048-01	• M 8	1.000 ks	10,10
0574 0051-01	• M 10	500 ks	16,50

Obj. č	Rozměr	Bal.	Cena €
0574 0064-01	• M 12	200 ks	22,10
0574 0080-01	• M 16	200 ks	50,40

Skupina rabatu 710

• = Skladové zboží

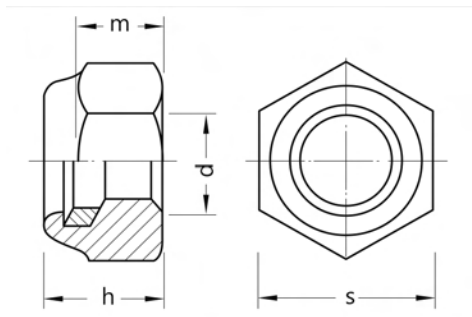

DIN 985*)

Šestihhrané matice

se svěrným dílem z nekovu, nízký tvar

8

Vložka: Polyamid

pozinkováno

*) Nová norma ISO 10511

Sechskantmuttern

Rozměry v mm Techn. dodací podmínky podle ISO 4759-1 A, >M16 Třída výrobku B

Závít d	M2,5*)	M3	M4	M5	M6	M8
h max	3,5	4	5	5	6	8
m	2,3	2,4	2,9	3,2	4	5,5
s	5	5,5	7	8	10	13

Závít d	M10	M12	M14	M16	M18	M20
h max	10	12	14	16	18,5	20
m	6,5	8	9,5	10,5	13	14
s	17	19	22	24	27	30

Závít d	M22	M24	M27	M30	M36
h max	22	24	27	30	36
m	15	15	17	19	25
s	32	36	41	46	55

*) není obsaženo v normě

Dodací možnosti a ceny pro provedení ISO na vyžádání

Cena za 100 ks

Obj. č	Rozměr	Bal.	Cena €
0543 0015-01	• M 3	1.000 ks	3,90
0543 0028-01	• M 4	1.000 ks	3,90
0543 0031-01	• M 5	1.000 ks	3,90
0543 0044-01	• M 6	1.000 ks	3,90
0543 0060-01	• M 8	1.000 ks	5,05
0543 0073-01	• M 10	500 ks	9,55
0543 0086-01	• M 12	500 ks	12,70

Obj. č	Rozměr	Bal.	Cena €
0543 0099-01	• M 14	200 ks	21,20
0543 0109-01	• M 16	200 ks	25,40
0543 0112-01	• M 18	100 ks	32,70
0543 0125-01	• M 20	100 ks	44,80
0543 0138-01	• M 22	50 ks	72,10
0543 0141-01	• M 24	50 ks	84,10
0543 0167-01	• M 30	25 ks	280,00

Skupina rabatu 712

• = Skladové zboží



Objednávejte také online v našem e-shopu <https://shop.schrauben-gross.com>

Další informace najdete na stránkách www.schrauben-gross.cz

1/363

DIN 985*)

Šestihránné matice

se svěrným dílem z nekovu, nízký tvar

8

Vložka: Polyamid
zinkováno, žlutě chromátováno
) Nová norma ISO 10511

Sechskantmuttern

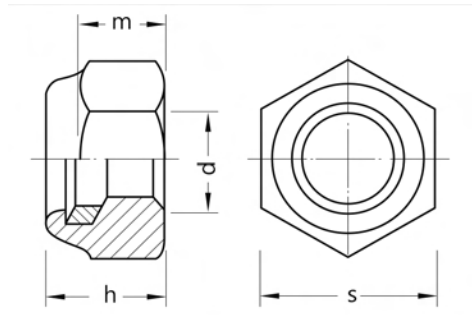

Rozměry v mm Techn. dodací podmínky podle ISO 4759-1 A, >M16 Třída výrobku B

Závít d	M2,5*)	M3	M4	M5	M6	M8
h max	3,5	4	5	5	6	8
m	2,3	2,4	2,9	3,2	4	5,5
s	5	5,5	7	8	10	13

Závít d	M10	M12	M14	M16	M18	M20
h max	10	12	14	16	18,5	20
m	6,5	8	9,5	10,5	13	14
s	17	19	22	24	27	30

Závít d	M22	M24	M27	M30	M36
h max	22	24	27	30	36
m	15	15	17	19	25
s	32	36	41	46	55

*) není obsaženo v normě

Dodací možnosti a ceny pro provedení ISO na vyžádání

Cena za 100 ks

Obj. č	Rozměr	Bal.	Cena €	Obj. č	Rozměr	Bal.	Cena €
0543 0028-04	• M 4	1.000 ks	4,10	0543 0086-04	• M 12	500 ks	13,40
0543 0031-04	M 5	Na dotaz		0543 0099-04	• M 14	200 ks	22,20
0543 0044-04	M 6	Na dotaz		0543 0109-04	• M 16	200 ks	26,70
0543 0060-04	• M 8	1.000 ks	5,30	0543 0125-04	• M 20	100 ks	47,00
0543 0073-04	• M 10	500 ks	10,00	0543 0141-04	• M 24	50 ks	88,90

Skupina rabatu 712

• = Skladové zboží

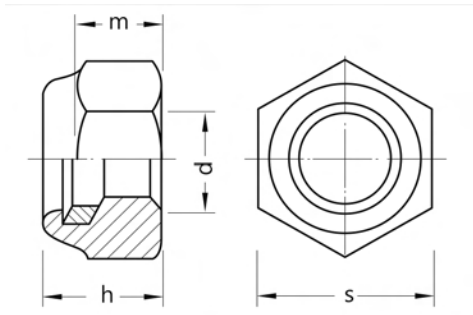

DIN 985*)

Šestihranné matice

se svěrným dílem z nekovu, nízký tvar

8

Vložka: Polyamid

pozinkováno

Jemný závit

*) Nová norma ISO 10511

Sechskantmuttern

Rozměry v mm Techn. dodací podmínky podle ISO 4759-1 A, >M16 Třída výrobku B

Závit d	M8x1	M10x1	M12x1	M12x1,5	M14x1,5
h max	8	10	12	12	14
m	5,5	6,5	8	8	9,5
s	13	17	19	19	21

Závit d	M16x1,5	M18x1,5	M20x1,5	M22x1,5	M24x1,5
h max	16	18,5	20	22	24
m	10,5	13	14	15	15
s	24	27	30	32	36

Cena za 100 ks

Obj. č	Rozměr	Bal.	Cena €	Obj. č	Rozměr	Bal.	Cena €
0544 0063-01	• M 8x1	1.000 ks	5,05	0544 0115-01	• M 18x1,5	100 ks	32,70
0544 0076-01	• M 10x1	500 ks	9,55	0544 0128-01	• M 20x1,5	100 ks	44,80
0544 0089-01	• M 12x1,5	200 ks	12,70	0544 0131-01	• M 22x1,5	50 ks	72,10
0544 0092-01	• M 14x1,5	200 ks	21,20	0544 0144-01	• M 24x1,5	50 ks	84,10
0544 0102-01	• M 16x1,5	200 ks	25,40				

Skupina rabatu 712

• = Skladové zboží



DIN 985*)

Šestihránné matice

se svěrným dílem z nekovu, nízký tvar

10
Vložka: Polyamid
pozinkováno

*) Nová norma ISO 10511

Sechskantmuttern

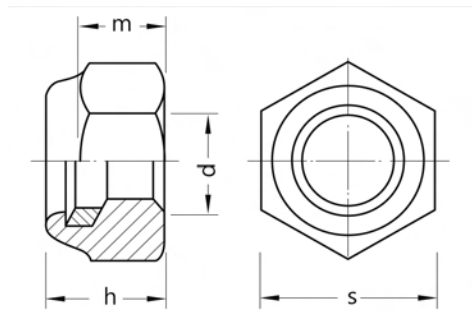

Rozměry v mm Techn. dodací podmínky podle ISO 4759-1 A, >M16 Třída výrobku B

Závít d	M2,5*)	M3	M4	M5	M6	M8
h max	3,5	4	5	5	6	8
m	2,3	2,4	2,9	3,2	4	5,5
s	5	5,5	7	8	10	13

Závít d	M10	M12	M14	M16	M18	M20
h max	10	12	14	16	18,5	20
m	6,5	8	9,5	10,5	13	14
s	17	19	22	24	27	30

Závít d	M22	M24	M27	M30	M36
h max	22	24	27	30	36
m	15	15	17	19	25
s	32	36	41	46	55

*) není obsaženo v normě

Dodací možnosti a ceny pro provedení ISO na vyžádání

Cena za 100 ks

Obj. č	Rozměr	Bal.	Cena €	Obj. č	Rozměr	Bal.	Cena €
0539 0045-01	• M 6	1.000 ks	6,75	0539 0113-01	M 18	Na dotaz	
0539 0061-01	• M 8	1.000 ks	8,80	0539 0126-01	• M 20	100 ks	66,20
0539 0074-01	• M 10	500 ks	14,30	0539 0142-01	• M 24	50 ks	112,00
0539 0087-01	• M 12	500 ks	20,30	0539 0155-01	• M 27	25 ks	218,00
0539 0090-01	• M 14	200 ks	30,80	0539 0168-01	• M 30	25 ks	248,00
0539 0100-01	• M 16	200 ks	41,20	0539 0184-01	• M 36	10 ks	573,00

Skupina rabatu 709

• = Skladové zboží

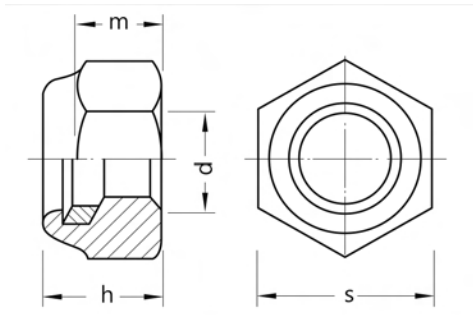

DIN 985*)

Šestihranné matice

se svěrným dílem z nekovu, nízký tvar
10

Vložka: Polyamid

pozinkováno

Jemný závit

*) Nová norma ISO 10511

Sechskantmuttern

Rozměry v mm Techn. dodací podmínky podle ISO 4759-1 A, >M16 Třída výrobku B

Závit d	M8x1	M10x1	M12x1	M12x1,5	M14x1,5
h max	8	10	12	12	14
m	5,5	6,5	8	8	9,5
s	13	17	19	19	21

Závit d	M16x1,5	M18x1,5	M20x1,5	M22x1,5	M24x1,5
h max	16	18,5	20	22	24
m	10,5	13	14	15	15
s	24	27	30	32	36

Cena za 100 ks

Obj. č	Rozměr	Bal.	Cena €	Obj. č	Rozměr	Bal.	Cena €
0564 0009-01	• M 8x1	1.000 ks	8,95	0564 0041-01	• M 16x1,5	200 ks	43,40
0564 0012-01	• M 10x1	500 ks	15,20	0564 0054-01	• M 18x1,5	100 ks	58,00
0564 0025-01	• M 12x1	500 ks	21,20	0564 0067-01	• M 20x1,5	100 ks	69,30
0564 9013-01	• M 12x1,5	500 ks	21,20	0564 0070-01	• M 22x1,5	50 ks	93,40
0564 0038-01	• M 14x1,5	200 ks	34,60	0564 0083-01	• M 24x1,5	50 ks	112,00

Skupina rabatu 709

• = Skladové zboží



DIN 986

Šestihhranné kloboučkové matice

se svěrným dílem z nekovu

6

Vložka: Polyamid

pozinkováno

Sechskant-Hutmuttern

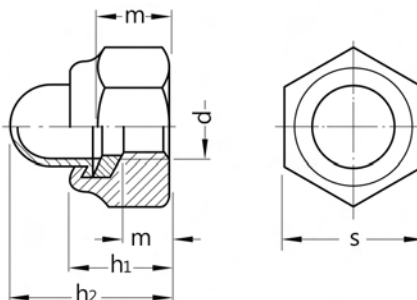

Rozměry v mm Techn. dodací podmínky podle ISO 4759-1 A, >M16 Třída výrobku B

Závít d	M4	M5	M6	M8	M10*	M12*	M16	M20
h ₁	5,6	6	7,5	8,9	10,5	13,5	16,5	21
h ₂	9,6	10,5	12	14	18,1	22,5	27,5	35
m min	2,9	4,4	4,9	6,44	8,04	10,37	14,1	16,9
m' min	2,32	3,52	3,92	5,15	6,43	8,3	11,28	13,52
s	7	8	10	13	17 (16)	19 (18)	24	30

*) rozměry v () pouze otvory klíče ISO

Dodací možnosti a ceny pro provedení ISO na vyžádání

Cena za 100 ks

Obj. č	Rozměr	Bal.	Cena €	Obj. č	Rozměr	Bal.	Cena €
0545 0011-01	• M 4	1.000 ks	16,30	0545 0053-01	• M 10	500 ks	28,30
0545 0024-01	• M 5	1.000 ks	13,90	0545 0066-01	• M 12	250 ks	35,80
0545 0037-01	• M 6	1.000 ks	14,20	0545 0082-01	• M 16	100 ks	94,90
0545 0040-01	• M 8	500 ks	15,80	0545 0095-01	M 20	Na dotaz	

Skupina rabatu 713

• = Skladové zboží

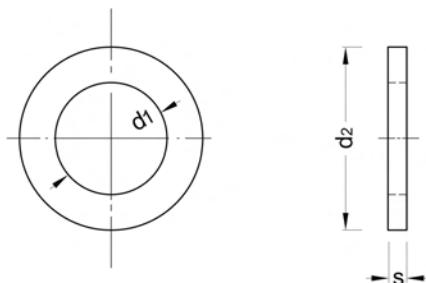

DIN 988

Lícované kroužky

Ocel

Minimální jakost St2K50

Passscheiben

Rozměry v mm

d₁	3	4	5	6	7	8	9	10	11
d ₂	6	8	10	12	13	14	15	16	17
s - viz obj. č.									
d₁	12	13	14	15	16	17	18	19	20
d ₂	18	19	20	22	22	24	25	26	28
s - viz obj. č.									
d₁	22	25	26	28	30	32	35	36	37
d ₂	32	35	37	40	42	45	45	45	47
s - viz obj. č.									
d₁	40	42	45	48	50	52	55	56	60
d ₂	50	52	55	60	63	65	68	72	75
s - viz obj. č.									
d₁	63	65	70	75	80	85	90	95	100
d ₂	80	85	90	95	100	105	110	115	125
s - viz obj. č.									
d₁	105	110	120	130	140	150	160	170	
d ₂	130	140	150	160	170	180	190	200	
s - viz obj. č.									

Cena za 100 ks

Obj. č	Rozměr	Bal.	Cena €	Obj. č	Rozměr	Bal.	Cena €
0824 0066	• 3x6x0,1	5.000 ks	4,65	0824 0299	• 6x12x0,3	2.500 ks	5,25
0824 0079	• 3x6x0,2	1.000 ks	4,90	0824 0312	• 6x12x0,5	1.000 ks	5,65
0824 0082	• 3x6x0,3	5.000 ks	4,90	0824 0338	• 6x12x1	2.000 ks	7,10
0824 0095	• 3x6x0,5	1.000 ks	5,65	0824 0354	• 7x13x0,1	5.000 ks	5,55
0824 0105	• 3x6x1	5.000 ks	6,75	0824 0367	• 7x13x0,2	2.000 ks	6,05
0824 0134	• 4x8x0,1	1.000 ks	4,40	0824 0370	• 7x13x0,3	2.000 ks	6,35
0824 0147	• 4x8x0,2	5.000 ks	5,15	0824 0383	• 7x13x0,5	2.000 ks	6,05
0824 0150	• 4x8x0,3	5.000 ks	5,20	0824 0396	• 7x13x1	1.000 ks	8,90
0824 0163	• 4x8x0,5	1.000 ks	5,20	0824 0419	• 8x14x0,1	1.000 ks	5,10
0824 0176	• 4x8x1	1.000 ks	6,35	0824 0422	• 8x14x0,2	2.000 ks	5,45
0824 0202	• 5x10x0,1	5.000 ks	5,15	0824 9067	• 8x14x0,3	1.000 ks	5,70
0824 0215	• 5x10x0,2	1.000 ks	4,70	0824 0435	• 8x14x0,5	2.000 ks	5,75
0824 0228	• 5x10x0,3	2.500 ks	5,55	0824 0448	• 8x14x1	1.000 ks	7,35
0824 0231	• 5x10x0,5	1.000 ks	5,60	0824 0464	• 8x14x1,5	1.000 ks	26,10
0824 0244	• 5x10x1	1.000 ks	6,75	0824 0477	• 9x15x0,1	1.000 ks	6,15
0824 0273	• 6x12x0,1	1.000 ks	4,65	0824 0480	• 9x15x0,2	2.000 ks	6,90
0824 0286	• 6x12x0,2	1.000 ks	4,90	0824 0493	• 9x15x0,3	Na dotaz	

Skupina rabatu 737

• = Skladové zboží



Objednávejte také online v našem e-shopu <https://shop.schrauben-gross.com>

Další informace najdete na stránkách www.schrauben-gross.cz

DIN 988**Lícované kroužky****Ocel**

Minimální jakost St2K50

Passscheiben

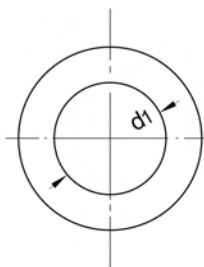
**Cena za 100 ks**

Obj. č	Rozměr	Bal.	Cena €	Obj. č	Rozměr	Bal.	Cena €
0824 0503	• 9x15x0,5	2.000 ks	7,55	0824 0817	• 15x22x0,1	2.000 ks	7,55
0824 9106	• 9x15x1	1.000 ks	9,95	0824 0820	• 15x22x0,2	2.000 ks	8,20
0824 0516	• 10x16x0,1	1.000 ks	5,55	0824 0833	• 15x22x0,3	1.000 ks	8,90
0824 0529	• 10x16x0,2	2.000 ks	6,00	0824 0846	• 15x22x0,5	1.000 ks	8,35
0824 9876	• 10x16x0,25	2.000 ks	7,40	0824 0859	• 15x22x1	1.000 ks	12,00
0824 9119	• 10x16x0,3	1.000 ks	6,25	0824 0862	• 15x22x1,2	1.000 ks	16,70
0824 0532	• 10x16x0,5	1.000 ks	6,70	0824 0888	• 16x22x0,1	2.000 ks	7,55
0824 0545	• 10x16x1	1.000 ks	8,15	0824 0891	• 16x22x0,2	1.000 ks	8,25
0824 0561	• 10x16x1,5	1.000 ks	29,60	0824 9313	• 16x22x0,3	2.000 ks	8,85
0824 0590	• 10x16x2	1.000 ks	33,60	0824 0901	• 16x22x0,5	1.000 ks	8,55
0824 0600	• 11x17x0,1	1.000 ks	6,80	0824 0927	• 16x22x1	1.000 ks	11,90
0824 0613	• 11x17x0,2	2.000 ks	7,70	0824 0930	• 16x22x1,2	1.000 ks	18,50
0824 0626	• 11x17x0,3	1.000 ks	7,70	0824 0972	• 16x22x2	1.000 ks	46,80
0824 9177	• 11x17x0,5	2.000 ks	8,40	0824 0985	• 17x24x0,1	2.000 ks	7,80
0824 9180	• 11x17x1	1.000 ks	10,50	0824 9326	• 17x24x0,2	2.000 ks	7,60
0824 0639	• 12x18x0,1	5.000 ks	6,00	0824 9339	• 17x24x0,3	1.000 ks	8,30
0824 0642	• 12x18x0,2	2.000 ks	6,25	0824 9122	• 17x24x0,5	1.000 ks	9,45
0824 9096	• 12x18x0,3	1.000 ks	6,60	0824 9135	• 17x24x1	1.000 ks	13,70
0824 0655	• 12x18x0,5	1.000 ks	6,90	0824 0998	• 18x25x0,1	2.000 ks	8,05
0824 0668	• 12x18x1	1.000 ks	9,30	0824 1007	• 18x25x0,2	2.000 ks	8,75
0824 9083	• 12x18x1,5	1.000 ks	33,50	0824 1010	• 18x25x0,3	1.000 ks	9,60
0824 0684	• 13x19x0,1	5.000 ks	7,30	0824 1036	• 18x25x0,5	1.000 ks	10,80
0824 0697	• 13x19x0,2	2.000 ks	10,00	0824 1049	• 18x25x1	1.000 ks	14,00
0824 0707	• 13x19x0,3	1.000 ks	8,20	0824 1052	• 18x25x1,2	Na dotaz	
0824 0710	• 13x19x0,5	1.000 ks	8,05	0824 1065	• 19x26x0,1	2.000 ks	8,55
0824 0723	• 13x19x1	1.000 ks	10,40	0824 1078	• 19x26x0,2	2.000 ks	9,40
0824 9193	• 13x19x1,2	1.000 ks	13,70	0824 1081	• 19x26x0,3	1.000 ks	9,90
0824 0736	• 14x20x0,1	5.000 ks	7,10	0824 1094	• 19x26x0,5	1.000 ks	11,50
0824 0749	• 14x20x0,2	2.000 ks	7,80	0824 1104	• 19x26x1	500 ks	14,40
0824 0752	• 14x20x0,3	2.000 ks	17,60	0824 1133	• 20x28x0,1	2.000 ks	8,80
0824 0778	• 14x20x0,5	1.000 ks	7,90	0824 1146	• 20x28x0,2	1.000 ks	8,10
0824 0781	• 14x20x1	1.000 ks	10,90	0824 9148	• 20x28x0,3	1.000 ks	8,75
0824 0794	• 14x20x1,2	1.000 ks	12,70	0824 1159	• 20x28x0,5	1.000 ks	10,30
0824 9216	• 15x21x0,1	2.000 ks	7,25	0824 1162	• 20x28x1	500 ks	14,00
0824 9229	• 15x21x0,2	2.000 ks	7,95	0824 1175	• 20x28x1,2	500 ks	21,70
0824 9232	• 15x21x0,3	2.000 ks	9,05	0824 9025	• 20x28x1,5	500 ks	20,60
0824 9245	• 15x21x0,5	1.000 ks	8,30	0824 1227	• 22x30x0,1	2.000 ks	11,10
0824 9258	• 15x21x1	1.000 ks	11,60	0824 1230	• 22x30x0,2	1.000 ks	10,20
0824 9290	• 15x21x1,2	1.000 ks	18,90	0824 1243	• 22x30x0,3	1.000 ks	11,40

Skupina rabatu 737
 • = Skladové zboží

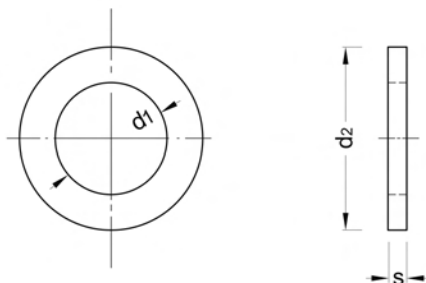
**DIN 988****Lícované kroužky****Ocel**

Minimální jakost St2K50

Passscheiben**Cena za 100 ks**

Obj. č	Rozměr	Bal.	Cena €	Obj. č	Rozměr	Bal.	Cena €
0824 9342	• 22x30x0,5	1.000 ks	13,70	0824 9070	• 30x42x0,5	500 ks	18,10
0824 9355	• 22x30x1	500 ks	20,90	0824 1641	• 30x42x1	250 ks	25,40
0824 9368	22x30x1,2	Na dotaz		0824 1654	30x42x1,2	Na dotaz	
0824 9371	• 22x30x1,5	500 ks	37,10	0824 9038	• 30x42x1,5	250 ks	53,50
0824 9397	• 22x32x0,1	2.000 ks	10,00	0824 1696	• 30x42x2	200 ks	77,50
0824 9407	• 22x32x0,2	1.000 ks	11,20	0824 1735	• 32x45x0,1	1.000 ks	11,20
0824 9410	• 22x32x0,3	1.000 ks	11,90	0824 1748	• 32x45x0,2	1.000 ks	13,90
0824 9423	• 22x32x0,5	1.000 ks	12,70	0824 9517	• 32x45x0,3	1.000 ks	15,60
0824 9436	• 22x32x1	500 ks	19,40	0824 1751	• 32x45x0,5	500 ks	22,00
0824 9449	22x32x1,2	Na dotaz		0824 1764	• 32x45x1	250 ks	30,10
0824 9452	• 22x32x1,5	500 ks	54,80	0824 1777	32x45x1,2	Na dotaz	
0824 1256	• 25x35x0,1	2.000 ks	8,90	0824 1780	• 32x45x1,5	250 ks	67,80
0824 1269	• 25x35x0,2	1.000 ks	10,70	0824 1816	• 32x45x2	200 ks	99,20
0824 9151	• 25x35x0,3	1.000 ks	11,60	0824 1913	• 35x45x0,1	1.000 ks	11,60
0824 1272	• 25x35x0,5	1.000 ks	13,30	0824 1926	• 35x45x0,2	1.000 ks	14,70
0824 1285	• 25x35x1	500 ks	19,60	0824 1939	• 35x45x0,3	1.000 ks	15,00
0824 1308	• 25x35x1,5	500 ks	38,10	0824 1955	• 35x45x0,5	500 ks	19,30
0824 1340	• 25x36x0,1	2.000 ks	9,85	0824 1968	• 35x45x1	250 ks	27,50
0824 1353	25x36x0,2	Na dotaz		0824 9520	• 35x45x1,2	250 ks	50,80
0824 1366	• 25x36x0,3	1.000 ks	13,40	0824 9533	• 35x45x1,5	250 ks	64,00
0824 1379	• 25x36x0,5	1.000 ks	16,50	0824 1971	• 35x45x2	200 ks	86,20
0824 1382	• 25x36x1	500 ks	25,70	0824 9546	36x45x0,1	Na dotaz	
0824 1395	• 25x36x1,5	500 ks	43,80	0824 9559	• 36x45x0,2	1.000 ks	12,20
0824 1418	• 26x37x0,1	1.000 ks	9,60	0824 9562	36x45x0,3	Na dotaz	
0824 1421	• 26x37x0,2	1.000 ks	11,10	0824 9575	36x45x0,5	Na dotaz	
0824 1434	• 26x37x0,3	1.000 ks	13,80	0824 9588	• 36x45x1	500 ks	30,10
0824 1447	• 26x37x0,5	500 ks	15,90	0824 9591	36x45x1,5	Na dotaz	
0824 9478	• 26x37x1	500 ks	22,30	0824 9614	• 37x47x0,1	1.000 ks	11,60
0824 9481	• 26x37x1,5	500 ks	47,50	0824 9627	• 37x47x0,2	1.000 ks	14,40
0824 1450	• 28x40x0,1	1.000 ks	10,40	0824 9630	• 37x47x0,3	1.000 ks	15,20
0824 1463	• 28x40x0,2	1.000 ks	18,60	0824 9643	• 37x47x0,5	500 ks	19,60
0824 1476	• 28x40x0,3	1.000 ks	14,30	0824 9164	0824 9164	250 ks	27,70
0824 1492	• 28x40x0,5	500 ks	16,40	0824 9656	• 37x47x1,2	250 ks	57,50
0824 1528	• 28x40x1	500 ks	26,50	0824 9669	37x47x1,5	Na dotaz	
0824 1531	28x40x1,2	Na dotaz		0824 9672	• 37x47x2	200 ks	107,00
0824 1544	• 28x40x1,5	250 ks	47,50	0824 1997	• 40x50x0,1	1.000 ks	16,30
0824 1625	• 30x42x0,1	1.000 ks	11,20	0824 9261	• 40x50x0,2	500 ks	19,80
0824 1638	• 30x42x0,2	1.000 ks	13,50	0824 9685	• 40x50x0,3	250 ks	19,90
0824 9504	• 30x42x0,3	1.000 ks	14,70	0824 2006	• 40x50x0,5	100 ks	25,20

Skupina rabatu 737
• = Skladové zboží



Objednávejte také online v našem e-shopu <https://shop.schrauben-gross.com>
Další informace najdete na stránkách www.schrauben-gross.cz

DIN 988**Lícované kroužky****Ocel**

Minimální jakost St2K50

Passscheiben

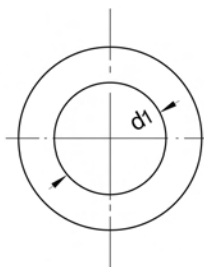
**Cena za 100 ks**

Obj. č	Rozměr	Bal.	Cena €	Obj. č	Rozměr	Bal.	Cena €
0824 2019	• 40x50x1	100 ks	34,30	0824 9724	• 50x63x1,5	100 ks	127,00
0824 2022	• 40x50x1,2	100 ks	61,80	0824 9737	50x63x2	Na dotaz	
0824 2035	• 40x50x1,5	100 ks	102,00	0824 9863	• 52x65x0,1	100 ks	22,60
0824 2064	• 40x50x2	100 ks	112,00	0824 9753	52x65x0,2	Na dotaz	
0824 2158	• 42x52x0,1	500 ks	17,00	0824 9766	52x65x0,3	Na dotaz	
0824 2161	• 42x52x0,2	500 ks	18,60	0824 2640	• 52x65x0,5	100 ks	31,90
0824 2174	• 42x52x0,3	250 ks	19,30	0824 2666	• 52x65x1	100 ks	69,40
0824 2187	• 42x52x0,5	100 ks	25,20	0824 9779	52x65x1,2	Na dotaz	
0824 2200	• 42x52x1	100 ks	38,00	0824 9782	52x65x1,5	Na dotaz	
0824 2213	42x52x1,2	Na dotaz		0824 9795	• 52x65x2	100 ks	189,00
0824 2226	• 42x52x1,5	100 ks	92,20	0824 2679	• 55x68x0,1	500 ks	25,20
0824 2242	• 42x52x2	100 ks	131,00	0824 2682	• 55x68x0,2	500 ks	31,30
0824 2268	• 45x55x0,1	500 ks	17,00	0824 9818	• 55x68x0,3	250 ks	36,20
0824 2271	• 45x55x0,2	500 ks	21,10	0824 2695	• 55x68x0,5	100 ks	46,80
0824 2284	• 45x55x0,3	250 ks	21,10	0824 2718	• 55x68x1	100 ks	61,30
0824 2307	• 45x55x0,5	200 ks	27,50	0824 2721	• 55x68x1,5	100 ks	159,00
0824 2310	• 45x55x1	100 ks	39,00	0824 2734	• 55x68x2	100 ks	167,00
0824 2323	45x55x1,2	Na dotaz		0824 9821	• 56x70x0,1	500 ks	31,30
0824 9041	• 45x55x1,5	100 ks	88,90	0824 9834	56x70x0,2	Na dotaz	
0824 9054	• 45x55x2	100 ks	121,00	0824 9847	• 56x70x0,3	250 ks	43,50
0824 2446	48x60x0,1	Na dotaz		0824 2750	• 56x70x0,5	200 ks	51,60
0824 2459	• 48x60x0,2	500 ks	22,30	0824 2776	• 56x70x1	100 ks	79,70
0824 2462	• 48x60x0,3	250 ks	26,40	0824 2789	56x70x1,5	Na dotaz	
0824 2475	48x60x0,5	Na dotaz		0824 2792	56x70x2	Na dotaz	
0824 2488	• 48x60x1	100 ks	52,20	0824 2815	• 56x72x0,1	500 ks	28,20
0824 2491	48x60x1,5	Na dotaz		0824 2828	• 56x72x0,2	500 ks	38,00
0824 2530	• 50x62x0,1	500 ks	18,20	0824 2831	• 56x72x0,3	250 ks	38,60
0824 9274	• 50x62x0,2	500 ks	28,10	0824 2857	• 56x72x0,5	100 ks	45,50
0824 9287	• 50x62x0,3	250 ks	22,20	0824 2899	• 56x72x1	100 ks	71,00
0824 2543	• 50x62x0,5	100 ks	31,40	0824 2925	• 56x72x1,5	100 ks	163,00
0824 2556	• 50x62x1	100 ks	47,70	0824 2941	• 56x72x2	100 ks	177,00
0824 2572	• 50x62x1,5	100 ks	142,00	0824 2996	• 60x75x0,1	500 ks	30,80
0824 2608	• 50x62x2	100 ks	159,00	0824 3005	• 60x75x0,2	500 ks	44,70
0824 2624	50x63x0,1	Na dotaz		0824 3018	• 60x75x0,3	250 ks	50,80
0824 2637	• 50x63x0,2	500 ks	26,50	0824 3021	• 60x75x0,5	100 ks	53,70
0824 9850	• 50x63x0,3	250 ks	28,90	0824 3047	• 60x75x1	100 ks	86,80
0824 9698	• 50x63x0,5	100 ks	34,50	0824 3050	60x75x1,2	Na dotaz	
0824 9708	50x63x1	Na dotaz		0824 3063	60x75x1,5	Na dotaz	
0824 9711	50x63x1,2	Na dotaz		0824 3089	• 60x75x2	100 ks	251,00

Skupina rabatu 737
• = Skladové zboží

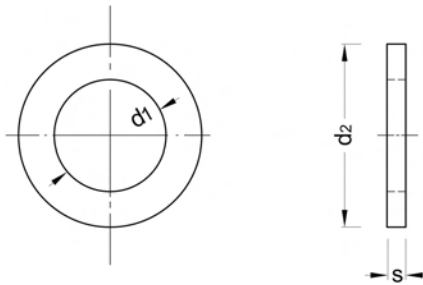
**DIN 988****Lícované kroužky****Ocel**

Minimální jakost St2K50

Passscheiben**Cena za 100 ks**

Obj. č	Rozměr	Bal.	Cena €	Obj. č	Rozměr	Bal.	Cena €
0824 3212	• 63x80x0,1	500 ks	31,90	0824 3940	• 85x105x1	100 ks	153,00
0824 3225	• 63x80x0,2	500 ks	45,50	0824 4017	• 90x110x0,1	500 ks	45,10
0824 3238	• 63x80x0,3	250 ks	46,90	0824 4020	• 90x110x0,2	500 ks	66,70
0824 3241	• 63x80x0,5	100 ks	56,40	0824 4033	• 90x110x0,3	Na dotaz	
0824 3254	• 63x80x1	100 ks	86,20	0824 4046	• 90x110x0,5	100 ks	91,10
0824 3270	• 63x80x1,5	Na dotaz		0824 4059	• 90x110x1	100 ks	157,00
0824 3283	• 63x80x2	100 ks	247,00	0824 4062	• 90x110x1,5	Na dotaz	
0824 3416	• 65x85x0,1	500 ks	37,50	0824 4075	• 90x110x2	100 ks	480,00
0824 3429	• 65x85x0,2	500 ks	53,00	0824 4211	• 95x115x0,1	500 ks	80,80
0824 3432	• 65x85x0,3	250 ks	60,70	0824 4224	• 95x115x0,2	500 ks	73,80
0824 3445	• 65x85x0,5	200 ks	60,20	0824 4237	• 95x115x0,3	Na dotaz	
0824 3458	• 65x85x1	100 ks	99,80	0824 4240	• 95x115x0,5	Na dotaz	
0824 3461	• 65x85x1,5	100 ks	232,00	0824 4253	• 95x115x1	100 ks	164,00
0824 3474	• 65x85x2	100 ks	300,00	0824 4266	• 95x115x2	Na dotaz	
0824 3610	• 70x90x0,1	500 ks	38,60	0824 4363	• 100x120x0,1	500 ks	48,30
0824 3623	• 70x90x0,2	500 ks	48,30	0824 4376	• 100x120x0,2	500 ks	71,60
0824 3636	• 70x90x0,3	250 ks	59,10	0824 4389	• 100x120x0,3	250 ks	90,00
0824 3649	• 70x90x0,5	100 ks	63,50	0824 4392	• 100x120x0,5	100 ks	101,00
0824 3652	• 70x90x1	100 ks	103,00	0824 4402	• 100x120x1	100 ks	176,00
0824 3665	• 70x90x1,5	100 ks	235,00	0824 4415	• 100x120x1,5	100 ks	404,00
0824 3678	• 70x90x2	100 ks	278,00	0824 4512	• 100x125x0,1	250 ks	119,00
0824 3704	• 75x95x0,1	500 ks	45,60	0824 4525	• 100x125x0,2	Na dotaz	
0824 3717	• 75x95x0,2	500 ks	56,40	0824 4538	• 100x125x0,3	250 ks	162,00
0824 3720	• 75x95x0,3	250 ks	72,70	0824 4541	• 100x125x0,5	100 ks	175,00
0824 3733	• 75x95x0,5	100 ks	91,60	0824 4554	• 100x125x1	100 ks	266,00
0824 3746	• 75x95x1	100 ks	137,00	0824 4606	• 105x130x0,1	250 ks	111,00
0824 3762	• 75x95x2	Na dotaz		0824 4619	• 105x130x0,2	250 ks	146,00
0824 3814	• 80x100x0,1	500 ks	44,50	0824 4622	• 105x130x0,3	Na dotaz	
0824 3827	• 80x100x0,2	500 ks	54,20	0824 4635	• 105x130x0,5	100 ks	160,00
0824 3830	• 80x100x0,3	250 ks	65,60	0824 4648	• 105x130x1	100 ks	275,00
0824 3843	• 80x100x0,5	100 ks	83,50	0824 4703	• 110x140x0,1	250 ks	183,00
0824 3856	• 80x100x1	100 ks	141,00	0824 4716	• 110x140x0,2	250 ks	183,00
0824 3869	• 80x100x1,2	Na dotaz		0824 4729	• 110x140x0,3	Na dotaz	
0824 3872	• 80x100x1,5	100 ks	315,00	0824 4732	• 110x140x0,5	100 ks	279,00
0824 3885	• 80x100x2	100 ks	386,00	0824 4745	• 110x140x1	100 ks	410,00
0824 3908	• 85x105x0,1	500 ks	46,80	0824 4800	• 120x150x0,1	250 ks	169,00
0824 3911	• 85x105x0,2	500 ks	67,20	0824 4813	• 120x150x0,2	250 ks	222,00
0824 3924	• 85x105x0,3	250 ks	70,50	0824 4826	• 120x150x0,3	250 ks	253,00
0824 3937	• 85x105x0,5	100 ks	139,00	0824 4839	• 120x150x0,5	100 ks	307,00

Skupina rabatu 737
• = Skladové zboží



Objednávejte také online v našem e-shopu <https://shop.schrauben-gross.com>
Další informace najdete na stránkách www.schrauben-gross.cz

Pokračování z předchozí strany

DIN 988

Lícované kroužky

Ocel

Minimální jakost St2K50

Passscheiben

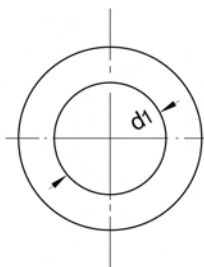

Cena za 100 ks

Obj. č	Rozměr	Bal.	Cena €	Obj. č	Rozměr	Bal.	Cena €
0824 4842	• 120x150x1	100 ks	403,00	0824 5126	150x180x0,3	Na dotaz	
0824 4907	130x160x0,1	Na dotaz		0824 5139	• 150x180x0,5	100 ks	312,00
0824 4910	• 130x160x0,2	250 ks	332,00	0824 5142	• 150x180x1	100 ks	481,00
0824 4923	130x160x0,3	Na dotaz		0824 5207	160x190x0,1	Na dotaz	
0824 4936	• 130x160x0,5	100 ks	279,00	0824 5210	• 160x190x0,2	100 ks	378,00
0824 4949	• 130x160x1	100 ks	475,00	0824 5223	160x190x0,3	Na dotaz	
0824 5003	• 140x170x0,1	250 ks	296,00	0824 5236	160x190x0,5	Na dotaz	
0824 5016	• 140x170x0,2	250 ks	332,00	0824 5249	• 160x190x1	100 ks	570,00
0824 5029	• 140x170x0,3	250 ks	240,00	0824 5304	170x200x0,1	Na dotaz	
0824 5032	• 140x170x0,5	100 ks	295,00	0824 5317	170x200x0,2	Na dotaz	
0824 5045	• 140x170x1	100 ks	448,00	0824 5320	170x200x0,3	Na dotaz	
0824 5100	• 150x180x0,1	250 ks	265,00	0824 5333	170x200x0,5	Na dotaz	
0824 5113	• 150x180x0,2	250 ks	341,00	0824 5346	• 170x200x1	100 ks	602,00

Skupina rabatu 737
• = Skladové zboží

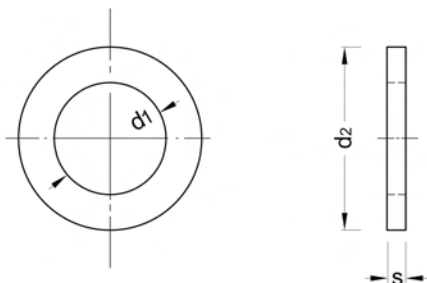

DIN 988

Opěrné podložky S

Pružinová ocel

Stützscheiben S

Rozměry v mm

d₁	6	8	9	10	12	13	14	15	16	17
d ₂	12	14	15	16	18	19	20	22	22	24
s	1,2	1,2	1,2	1,2	1,2	1,5	1,5	1,5	1,5	1,5
d₁	18	19	20	22	25	26	28	30	32	35
d ₂	25	26	28	32	36	37	40	42	45	45
s	1,5	1,5	2	2	2	2	2	2,5	2,5	2,5
d₁	36	37	40	42	45	48	50	52	55	56
d ₂	45	47	50	52	56	60	63	65	68	72
s	2,5	2,5	2,5	2,5	3	3	3	3	3	3
d₁	60	63	65	70	75	80	85	90	95	100
d ₂	75	80	85	90	95	100	105	110	115	125
s	3	3	3,5	3,5	3,5	3,5	3,5	3,5	3,5	3,5
d₁	105	110	120	130	140	150	160	170		
d ₂	130	140	150	160	170	180	190	200		
s	3,5	3,5	3,5	3,5	3,5	3,5	3,5	3,5		

Cena za 100 ks

Obj. č	Rozměr	Bal.	Cena €	Obj. č	Rozměr	Bal.	Cena €
0823 0131	• 6x12x1,2	2.000 ks	8,40	0823 0351	• 30x42x2,5	50 ks	112,00
0823 0157	• 8x14x1,2	1.000 ks	9,40	0823 0364	• 32x45x2,5	50 ks	123,00
0823 0160	• 9x15x1,2	1.000 ks	10,60	0823 0377	• 35x45x2,5	50 ks	123,00
0823 0173	• 10x16x1,2	1.000 ks	10,60	0823 0380	36x45x2,5	Na dotaz	
0823 0199	• 12x18x1,2	1.000 ks	11,30	0823 0393	• 37x47x2,5	50 ks	123,00
0823 0209	• 13x19x1,5	1.000 ks	19,80	0823 0403	• 40x50x2,5	50 ks	141,00
0823 0212	• 14x20x1,5	1.000 ks	18,40	0823 0416	• 42x52x2,5	50 ks	141,00
0823 0225	• 15x21x1,5	1.000 ks	19,60	0823 0429	• 45x55x3	50 ks	182,00
0823 0238	• 15x22x1,5	1.000 ks	19,90	0823 0432	• 45x56x3	50 ks	199,00
0823 0241	• 16x22x1,5	1.000 ks	18,40	0823 0445	• 48x60x3	50 ks	223,00
0823 0254	• 17x24x1,5	1.000 ks	19,90	0823 0458	• 50x62x3	50 ks	223,00
0823 0267	• 18x25x1,5	500 ks	21,70	0823 0461	• 50x63x3	50 ks	223,00
0823 0270	• 19x26x1,5	500 ks	25,70	0823 0474	• 52x65x3	50 ks	258,00
0823 0283	• 20x28x2	500 ks	44,50	0823 0487	• 55x68x3	50 ks	258,00
0823 0296	• 22x30x2	500 ks	60,20	0823 0490	• 56x70x3	50 ks	281,00
0823 0306	• 22x32x2	250 ks	52,70	0823 0500	• 56x72x3	50 ks	293,00
0823 0319	• 25x35x2	250 ks	56,40	0823 0513	• 60x75x3	50 ks	316,00
0823 0322	• 25x36x2	250 ks	64,50	0823 0526	• 63x80x3	50 ks	386,00
0823 0335	• 26x37x2	250 ks	70,00	0823 0539	• 65x85x3,5	50 ks	573,00
0823 0348	• 28x40x2	250 ks	81,90	0823 0542	• 70x90x3,5	50 ks	573,00

Skupina rabatu 735

• = Skladové zboží



Objednávejte také online v našem e-shopu <https://shop.schrauben-gross.com>

Další informace najdete na stránkách www.schrauben-gross.cz

1/375

Pokračování z předchozí strany

DIN 988

Opěrné podložky S

Pružinová ocel

Stützscheiben S

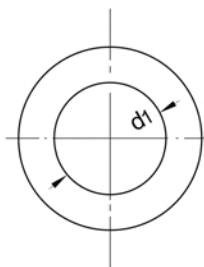

Cena za 100 ks

Obj. č	Rozměr	Bal.	Cena €	Obj. č	Rozměr	Bal.	Cena €
0823 0555	• 75x95x3,5	50 ks	620,00	0823 0636	• 110x140x3,5	50 ks	1.418,00
0823 0568	• 80x100x3,5	50 ks	620,00	0823 0649	• 120x150x3,5	50 ks	1.741,00
0823 0571	• 85x105x3,5	50 ks	749,00	0823 0652	• 130x160x3,5	50 ks	1.849,00
0823 0584	• 90x110x3,5	50 ks	749,00	0823 0665	• 140x170x3,5	1 ks	1.790,00
0823 0597	• 95x115x3,5	50 ks	865,00	0823 0678	• 150x180x3,5	50 ks	2.003,00
0823 0607	• 100x120x3,5	25 ks	877,00	0823 0681	• 160x190x3,5	50 ks	2.362,00
0823 0610	• 100x125x3,5	50 ks	1.240,00	0823 0694	170x200x3,5	Na dotaz	
0823 0623	• 105x130x3,5	50 ks	1.454,00				

Skupina rabatu 735
• = Skladové zboží

DIN 1151*) B

Drátěnky kulaté

lesklé

Ocel

Tvar B zápustná hlava rýhovaná

*) ≈ EN 10230-1

Drahtstifte rund

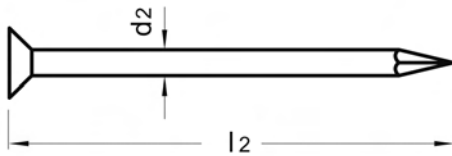

Rozměry v mm

Jmenovitá délka	10x15	12x20	14x25	16x30	18x35	20x40	22x45	22x50
d_2	1	1,2	1,4	1,6	1,8	2	2,2	2,2
l_2	15	20	25	30	35	40	45	50

Jmenovitá délka	25x55	25x60	28x65	31x65	31x70	31x80	34x90	38x100
d_2	2,5	2,5	2,8	3,1	3,1	3,1	3,4	3,8
l_2	55	60	65	65	70	80	90	100

Jmenovitá délka	42x110	42x120	46x130	46x140	55x160	60x180	70x210
d_2	4,2	4,2	4,6	4,6	5,5	6	7
l_2	110	120	130	140	160	180	210

Dodací možnosti a ceny pro provedení EN na vyžádání

Cena za 1 kilogram

Obj. č	Rozměr	Bal.	Cena €	Obj. č	Rozměr	Bal.	Cena €
1548 0123	• B 10x15	1 kg	9,50	1548 0246	• B 31x70	3 kg	2,45
1548 0136	• B 12x20	1 kg	6,80	1548 0259	• B 31x80	5 kg	2,45
1548 0149	• B 14x25	1 kg	5,65	1548 0262	• B 34x90	5 kg	2,45
1548 0152	• B 16x30	1 kg	5,00	1548 0275	• B 38x100	5 kg	2,45
1548 0165	• B 18x35	3 kg	4,00	1548 0288	• B 42x110	5 kg	2,45
1548 0178	• B 20x40	3 kg	2,65	1548 0291	• B 42x120	5 kg	2,45
1548 0181	• B 22x45	3 kg	2,65	1548 0314	• B 46x130	5 kg	2,45
1548 0194	• B 22x50	3 kg	2,65	1548 0327	• B 46x140	5 kg	2,45
1548 0204	• B 25x55	3 kg	2,45	1548 0330	• B 55x160	5 kg	2,45
1548 0217	• B 25x60	3 kg	2,45	1548 0343	• B 60x180	5 kg	2,45
1548 0220	• B 28x65	3 kg	2,45	1548 0356	• B 70x210	5 kg	2,45
1548 0233	• B 31x65	3 kg	2,45				

Skupina rabatu 645

• = Skladové zboží



DIN 1152*)

Drátěnky kulaté

Pěchovaná hlava, lesklá

Ocel

*) ≈ EN 10230-1

Drahtstifte rund

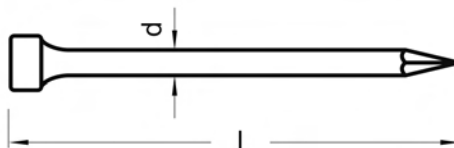

Rozměry v mm

Jmenovitá délka	12x20	14x25	16x30	18x35	20x40	22x45
d	1,2	1,4	1,6	1,8	2	2,2
l	20	25	30	35	40	45

Jmenovitá délka	22x50	25x60	28x65	31x70	31x80
d	2,2	2,5	2,8	3,1	3,1
l	50	60	65	70	80

Dodací možnosti a ceny pro provedení EN na vyžádání

Cena za 1 kilogram

Obj. č	Rozměr	Bal.	Cena €	Obj. č	Rozměr	Bal.	Cena €
1549 0139	• 12x20	1 kg	7,25	1549 0197	• 22x50	3 kg	3,15
1549 0155	• 16x30	1 kg	5,40	1549 0210	• 25x60	3 kg	2,95
1549 0171	• 20x40	3 kg	3,15	1549 0223	• 28x65	3 kg	2,95
1549 0184	• 22x45	3 kg	3,15	1549 0249	• 31x70	3 kg	2,95

Skupina rabatu 645

• = Skladové zboží

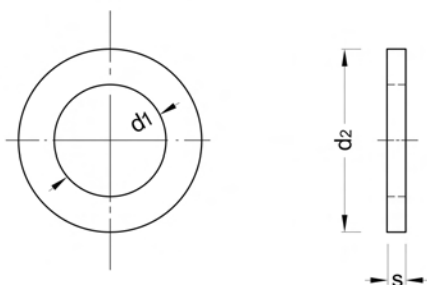

DIN 1440*)

Podložky

Ocel 100 HV
pro svorníky
) ≈ ISO 8738

Scheiben

Rozměry v mm Techn. dodací podmínky podle DIN 522A

d ₁	3	4	5	6	8	10	12	14	16	18
d ₂	6	8	10	12	16	20	25	28	28	30
s	0,8	0,8	0,8	1,6	2	2,5	3	3	3	4

d ₁	20	22	25	26	28	30	32	35	40	45
d ₂	32	34	40	40	42	45	50	52	58	62
s	4	4	4	5	5	5	5	6	6	7

Dodací možnosti a ceny pro provedení ISO na vyžádání

Cena za 100 ks

Obj. č	Rozměr	Bal.	Cena €	Obj. č	Rozměr	Bal.	Cena €
0803 0014	3	Na dotaz		0803 0153	• 20	200 ks	15,60
0803 0027	• 4	1.000 ks	1,20	0803 0166	• 22	200 ks	17,70
0803 0030	• 5	1.000 ks	1,35	0803 0182	• 25	200 ks	22,50
0803 0043	• 6	1.000 ks	2,00	0803 0195	• 26	100 ks	35,50
0803 0069	• 8	1.000 ks	3,70	0803 0205	• 28	100 ks	39,40
0803 0085	• 10	1.000 ks	5,25	0803 0218	• 30	100 ks	45,30
0803 0108	• 12	500 ks	7,45	0803 0221	• 32	100 ks	56,40
0803 0124	• 14	200 ks	8,80	0803 0247	• 35	100 ks	70,50
0803 0137	• 16	500 ks	8,80	0803 0263	• 40	50 ks	105,00
0803 0140	• 18	500 ks	12,70	0803 0289	• 45	50 ks	127,00

Skupina rabatu 737

• = Skladové zboží



DIN 1440*)

Podložky

Ocel 100 HV
pozinkováno
pro svorníky
*) ≈ ISO 8738

Scheiben

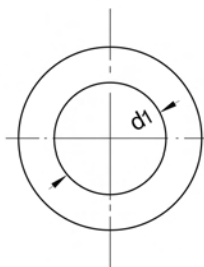

Rozměry v mm Techn. dodací podmínky podle DIN 522A

d ₁	3	4	5	6	8	10	12	14	16	18
d ₂	6	8	10	12	16	20	25	28	28	30
s	0,8	0,8	0,8	1,6	2	2,5	3	3	3	4

d ₁	20	22	25	26	28	30	32	35	40	45
d ₂	32	34	40	40	42	45	50	52	58	62
s	4	4	4	5	5	5	5	6	6	7

Dodací možnosti a ceny pro provedení ISO na vyžádání

Cena za 100 ks

Obj. č	Rozměr	Bal.	Cena €	Obj. č	Rozměr	Bal.	Cena €
0803 0014-01	• 3	1.000 ks	1,70	0803 0137-01	• 16	500 ks	11,80
0803 0027-01	• 4	1.000 ks	1,75	0803 0140-01	• 18	500 ks	16,20
0803 0030-01	• 5	1.000 ks	1,85	0803 0153-01	• 20	200 ks	22,60
0803 0043-01	• 6	1.000 ks	2,50	0803 0166-01	• 22	200 ks	24,80
0803 0069-01	• 8	1.000 ks	4,05	0803 0182-01	• 25	200 ks	28,60
0803 0085-01	• 10	1.000 ks	6,15	0803 0195-01	• 26	100 ks	49,80
0803 0108-01	• 12	500 ks	9,35	0803 0205-01	• 28	100 ks	60,70
0803 0124-01	• 14	500 ks	11,00	0803 0218-01	• 30	100 ks	72,10

Skupina rabatu 737

• = Skladové zboží

DIN 1471*)

Kuželové rýhované kolíky

Ocel

*) ≈ ISO 8744

Kegelkerbstifte



Rozměry v mm

d ₁	1,5	2	2,5	3	4	5	6	8
c =	0,2	0,25	0,3	0,4	0,5	0,63	0,8	1

l = jmenovitá délka

Dodací možnosti a ceny pro provedení ISO na vyžádání

Cena za 100 ks

Obj. č	Rozměr	Bal.	Cena €	Obj. č	Rozměr	Bal.	Cena €
0622 0017	• 1,5x4	1.000 ks	3,30	0622 0622	• 4x20	500 ks	5,00
0622 0020	1,5x5	Na dotaz		0622 0648	4x24	Na dotaz	
0622 0033	• 1,5x6	1.000 ks	3,30	0622 0651	• 4x26	200 ks	5,25
0622 0046	1,5x8	Na dotaz		0622 0664	4x28	Na dotaz	
0622 0059	• 1,5x10	1.000 ks	3,30	0622 0677	• 4x30	200 ks	5,25
0622 0062	1,5x12	Na dotaz		0622 0680	4x32	Na dotaz	
0622 0127	2x5	Na dotaz		0622 0703	4x40	Na dotaz	
0622 0130	• 2x6	500 ks	3,60	0622 0758	5x8	Na dotaz	
0622 0143	• 2x8	500 ks	3,60	0622 0761	5x10	Na dotaz	
0622 0156	• 2x10	500 ks	3,60	0622 0774	• 5x12	500 ks	5,70
0622 0169	2x12	Na dotaz		0622 0790	• 5x16	500 ks	5,80
0622 0266	2,5x6	Na dotaz		0622 0813	• 5x20	500 ks	6,10
0622 0279	• 2,5x8	500 ks	4,05	0622 0839	• 5x24	200 ks	6,25
0622 0282	• 2,5x10	500 ks	4,05	0622 0842	• 5x26	200 ks	6,40
0622 0305	2,5x14	Na dotaz		0622 0868	• 5x30	200 ks	6,90
0622 0318	2,5x16	Na dotaz		0622 0871	• 5x32	4.000 ks	7,00
0622 0334	2,5x20	Na dotaz		0622 0884	• 5x36	200 ks	7,40
0622 0402	• 3x8	500 ks	4,15	0622 0897	• 5x40	200 ks	7,50
0622 0415	• 3x10	500 ks	4,15	0622 0949	6x10	Na dotaz	
0622 0428	• 3x12	500 ks	4,30	0622 0952	• 6x12	200 ks	7,75
0622 0431	• 3x14	500 ks	4,30	0622 0978	6x16	Na dotaz	
0622 0444	• 3x16	500 ks	4,30	0622 0994	• 6x20	200 ks	8,10
0622 0457	• 3x18	1.000 ks	4,30	0622 1016	6x24	Na dotaz	
0622 0460	• 3x20	500 ks	4,30	0622 1029	• 6x26	200 ks	8,20
0622 0473	3x22	Na dotaz		0622 1032	6x28	Na dotaz	
0622 0486	3x24	Na dotaz		0622 1045	• 6x30	200 ks	8,75
0622 0499	3x26	Na dotaz		0622 1058	6x32	Na dotaz	
0622 0509	3x28	Na dotaz		0622 1061	6x36	Na dotaz	
0622 0512	• 3x30	200 ks	4,85	0622 1074	6x40	Na dotaz	
0622 0554	4x6	Na dotaz		0622 1087	6x45	Na dotaz	
0622 0567	• 4x8	500 ks	4,70	0622 1090	• 6x50	100 ks	11,50
0622 0570	4x10	Na dotaz		0622 1113	6x60	Na dotaz	
0622 0583	• 4x12	500 ks	4,70	0622 1197	8x20	Na dotaz	
0622 0606	4x16	Na dotaz		0622 1249	8x30	Na dotaz	
0622 0619	4x18	Na dotaz		0622 1265	8x36	Na dotaz	

Skupina rabatu 593

• = Skladové zboží



Objednávejte také online v našem e-shopu <https://shop.schrauben-gross.com>

Další informace najdete na stránkách www.schrauben-gross.cz

Pokračování z předchozí strany

DIN 1471*)

Kuželové rýhované kolíky

Ocel

*) ≈ ISO 8744

Kegelkerbstifte

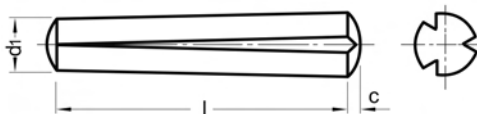

Cena za 100 ks

Obj. č	Rozměr	Bal.	Cena €
0622 1278	8x40	Na dotaz	
0622 1281	8x45	Na dotaz	

Obj. č	Rozměr	Bal.	Cena €
0622 1294	8x50	Na dotaz	
0622 1317	8x60	Na dotaz	

Skupina rabatu 593
• = Skladové zboží

DIN 1472*)

Lícované rýhované kolíky

Ocel

*) ≈ ISO 8745

Passkerbstifte

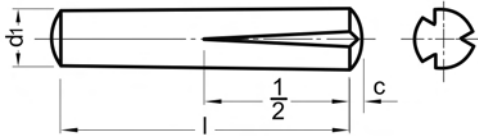

Rozměry v mm

d ₁	1,5	2	2,5	3	4	5	6	8
c =	0,2	0,25	0,3	0,4	0,5	0,6	0,8	1

l = jmenovitá délka

Dodací možnosti a ceny pro provedení ISO na vyžádání

Cena za 100 ks

Obj. č	Rozměr	Bal.	Cena €	Obj. č	Rozměr	Bal.	Cena €
0623 0036	• 1,5x6	1.000 ks	3,30	0623 0599	• 4x14	500 ks	4,85
0623 0049	• 1,5x8	1.000 ks	3,30	0623 0609	• 4x16	500 ks	4,85
0623 0052	• 1,5x10	1.000 ks	3,30	0623 0612	• 4x18	500 ks	4,85
0623 0117	• 2x4	500 ks	3,60	0623 0625	• 4x20	500 ks	5,00
0623 0120	2x5	Na dotaz		0623 0638	• 4x22	200 ks	5,00
0623 0133	• 2x6	500 ks	3,60	0623 0641	• 4x24	200 ks	5,15
0623 0146	• 2x8	500 ks	3,60	0623 0654	4x26	Na dotaz	
0623 0159	• 2x10	500 ks	3,60	0623 0670	• 4x30	200 ks	5,25
0623 0162	• 2x12	500 ks	3,65	0623 0683	• 4x32	200 ks	5,65
0623 0175	• 2x14	500 ks	3,65	0623 0696	• 4x36	200 ks	6,10
0623 0188	2x16	Na dotaz		0623 0706	• 4x40	200 ks	6,30
0623 0191	2x18	Na dotaz		0623 0764	• 5x10	500 ks	5,70
0623 0201	• 2x20	500 ks	3,65	0623 0777	• 5x12	500 ks	5,70
0623 0269	2,5x6	Na dotaz		0623 0780	• 5x14	500 ks	5,80
0623 0272	• 2,5x8	500 ks	4,05	0623 0793	• 5x16	500 ks	5,80
0623 0285	• 2,5x10	500 ks	4,05	0623 0803	• 5x18	500 ks	6,10
0623 0298	• 2,5x12	500 ks	4,05	0623 0816	• 5x20	500 ks	6,10
0623 0308	• 2,5x14	500 ks	4,20	0623 0829	• 5x22	200 ks	6,10
0623 0311	• 2,5x16	500 ks	4,20	0623 0832	• 5x24	200 ks	6,25
0623 0324	2,5x18	Na dotaz		0623 0845	5x26	Na dotaz	
0623 0337	2,5x20	Na dotaz		0623 0858	• 5x28	200 ks	6,70
0623 0395	• 3x6	500 ks	4,15	0623 0861	5x30	Na dotaz	
0623 0405	• 3x8	500 ks	4,15	0623 0874	• 5x32	200 ks	7,00
0623 0418	• 3x10	500 ks	4,15	0623 0887	• 5x36	200 ks	7,40
0623 0421	• 3x12	500 ks	4,30	0623 0890	• 5x40	200 ks	7,50
0623 0434	• 3x14	1.000 ks	4,30	0623 0900	• 5x45	200 ks	8,05
0623 0447	• 3x16	500 ks	4,30	0623 0942	• 6x10	200 ks	7,75
0623 0450	• 3x18	500 ks	4,30	0623 0955	• 6x12	200 ks	7,75
0623 0463	• 3x20	500 ks	4,30	0623 0968	• 6x14	200 ks	7,90
0623 0489	• 3x24	200 ks	4,40	0623 0971	• 6x16	200 ks	7,90
0623 0502	• 3x28	200 ks	4,85	0623 0997	• 6x20	200 ks	8,10
0623 0515	• 3x30	200 ks	4,85	0623 1006	• 6x22	200 ks	8,10
0623 0560	4x8	Na dotaz		0623 1019	• 6x24	200 ks	8,10
0623 0573	• 4x10	500 ks	4,70	0623 1022	• 6x26	200 ks	8,20
0623 0586	• 4x12	500 ks	4,70	0623 1035	• 6x28	200 ks	8,75

Skupina rabatu 593

• = Skladové zboží



Objednávejte také online v našem e-shopu <https://shop.schrauben-gross.com>

Další informace najdete na stránkách www.schrauben-gross.cz

Pokračování z předchozí strany

DIN 1472*)

Lícované rýhované kolíky

Ocel

*) ≈ ISO 8745

Passkerbstifte

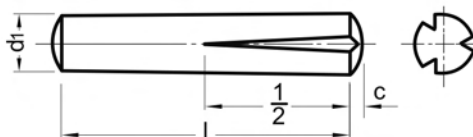

Cena za 100 ks

Obj. č	Rozměr	Bal.	Cena €	Obj. č	Rozměr	Bal.	Cena €
0623 1048	• 6x30	200 ks	8,75	0623 1213	• 8x24	100 ks	12,10
0623 1051	• 6x32	100 ks	9,05	0623 1226	8x26	Na dotaz	
0623 1064	• 6x36	100 ks	9,60	0623 1239	• 8x28	100 ks	12,10
0623 1077	• 6x40	100 ks	9,80	0623 1242	• 8x30	100 ks	12,30
0623 1080	6x45	Na dotaz		0623 1255	8x32	Na dotaz	
0623 1093	• 6x50	100 ks	11,50	0623 1268	• 8x36	100 ks	13,90
0623 1103	6x55	Na dotaz		0623 1271	• 8x40	100 ks	14,90
0623 1116	6x60	Na dotaz		0623 1284	• 8x45	100 ks	16,40
0623 1158	8x12	Na dotaz		0623 1297	• 8x50	100 ks	17,30
0623 1174	• 8x16	200 ks	11,80	0623 1310	• 8x60	100 ks	20,40
0623 1190	• 8x20	200 ks	11,80				

Skupina rabatu 593

• = Skladové zboží

DIN 1473*)

Válcové rýhované kolíky

Ocel

*) ≈ ISO 8740

Zylinderkerbstifte



Rozměry v mm

d ₁	1,2	1,5	2	2,5	3	4	5	6	8	10
c ≈	0,16	0,2	0,25	0,3	0,4	0,5	0,6	0,8	1	1,2
f ≈	0,6	0,8	0,9	1,2	1,3	1,8	2	2,5	2,8	3,5

l = jmenovitá délka

Dodací možnosti a ceny pro provedení ISO na vyžádání

Cena za 100 ks

Obj. č	Rozměr	Bal.	Cena €	Obj. č	Rozměr	Bal.	Cena €
0618 0238	• 1,2x6	1.000 ks	3,55	0618 0940	3x14	Na dotaz	
0618 0241	• 1,2x8	1.000 ks	3,55	0618 0953	• 3x16	500 ks	4,30
0618 0322	• 1,5x4	1.000 ks	3,30	0618 0966	• 3x18	500 ks	4,30
0618 0335	• 1,5x5	1.000 ks	3,30	0618 0979	• 3x20	500 ks	4,30
0618 0348	1,5x6	Na dotaz		0618 0982	3x22	Na dotaz	
0618 0351	• 1,5x8	1.000 ks	3,30	0618 0995	• 3x24	200 ks	4,40
0618 0364	• 1,5x10	1.000 ks	3,30	0618 1004	• 3x26	200 ks	4,55
0618 0377	1,5x12	Na dotaz		0618 1017	3x28	Na dotaz	
0618 0380	• 1,5x14	1.000 ks	3,35	0618 1020	• 3x30	200 ks	4,85
0618 0393	1,5x16	Na dotaz		0618 1114	• 4x6	500 ks	4,70
0618 0474	• 2x4	500 ks	3,60	0618 1127	• 4x8	500 ks	4,70
0618 0490	• 2x6	500 ks	3,60	0618 1130	• 4x10	500 ks	4,70
0618 0500	• 2x8	500 ks	3,60	0618 1143	• 4x12	500 ks	4,70
0618 0513	• 2x10	500 ks	3,60	0618 1156	• 4x14	500 ks	4,85
0618 0526	• 2x12	500 ks	3,65	0618 1169	• 4x16	500 ks	4,85
0618 0539	• 2x14	500 ks	3,65	0618 1172	• 4x18	500 ks	4,85
0618 0542	• 2x16	500 ks	3,65	0618 1185	• 4x20	500 ks	5,00
0618 0555	2x18	Na dotaz		0618 1198	• 4x22	200 ks	5,00
0618 0568	• 2x20	500 ks	3,65	0618 1208	• 4x24	200 ks	5,15
0618 0584	• 2x24	500 ks	4,20	0618 1211	• 4x26	200 ks	5,25
0618 0610	• 2x30	500 ks	4,30	0618 1224	• 4x28	200 ks	5,25
0618 0678	• 2,5x6	500 ks	4,05	0618 1237	• 4x30	200 ks	5,25
0618 0681	2,5x8	Na dotaz		0618 1240	• 4x32	200 ks	5,65
0618 0694	• 2,5x10	500 ks	4,05	0618 1253	4x36	Na dotaz	
0618 0704	• 2,5x12	500 ks	4,05	0618 1266	• 4x40	200 ks	6,30
0618 0717	2,5x14	Na dotaz		0618 1279	4x45	Na dotaz	
0618 0720	• 2,5x16	500 ks	4,20	0618 1415	5x8	Na dotaz	
0618 0733	2,5x18	Na dotaz		0618 1428	• 5x10	500 ks	5,70
0618 0746	• 2,5x20	500 ks	4,25	0618 1431	• 5x12	500 ks	5,70
0618 0762	2,5x24	Na dotaz		0618 1444	5x14	Na dotaz	
0618 0791	2,5x30	Na dotaz		0618 1457	• 5x16	500 ks	5,80
0618 0908	• 3x6	500 ks	4,15	0618 1460	5x18	Na dotaz	
0618 0911	• 3x8	500 ks	4,15	0618 1473	• 5x20	500 ks	6,10
0618 0924	• 3x10	500 ks	4,15	0618 1499	• 5x24	200 ks	6,25
0618 0937	• 3x12	500 ks	4,30	0618 1509	• 5x26	200 ks	6,40

Skupina rabatu 593

• = Skladové zboží



Objednávejte také online v našem e-shopu <https://shop.schrauben-gross.com>

Další informace najdete na stránkách www.schrauben-gross.cz

DIN 1473*)

Válcové rýhované kolíky

Ocel

*) ≈ ISO 8740

Zylinderkerbstifte

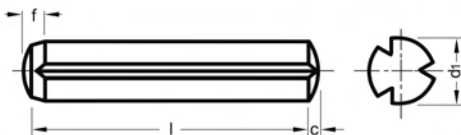

Cena za 100 ks

Obj. č	Rozměr	Bal.	Cena €	Obj. č	Rozměr	Bal.	Cena €
0618 1512	• 5x28	200 ks	6,70	0618 1936	• 8x26	100 ks	12,10
0618 1525	• 5x30	200 ks	6,90	0618 1952	• 8x30	100 ks	12,30
0618 1538	• 5x32	200 ks	7,00	0618 1965	• 8x32	100 ks	12,90
0618 1541	• 5x36	200 ks	7,40	0618 1978	• 8x36	100 ks	13,90
0618 1554	• 5x40	200 ks	7,50	0618 1981	• 8x40	100 ks	14,90
0618 1567	• 5x45	200 ks	8,05	0618 1994	• 8x45	100 ks	16,40
0618 1606	6x10	Na dotaz		0618 2003	• 8x50	100 ks	17,30
0618 1619	• 6x12	200 ks	7,75	0618 2029	• 8x60	100 ks	20,40
0618 1622	• 6x14	200 ks	7,90	0618 2045	• 8x70	100 ks	22,90
0618 1635	• 6x16	200 ks	7,90	0618 2142	10x20	Na dotaz	
0618 1648	• 6x18	200 ks	7,90	0618 2155	10x22	Na dotaz	
0618 1651	• 6x20	200 ks	8,10	0618 2168	10x24	Na dotaz	
0618 1677	• 6x24	200 ks	8,10	0618 2171	10x26	Na dotaz	
0618 1680	• 6x26	200 ks	8,20	0618 2184	10x28	Na dotaz	
0618 1703	• 6x30	200 ks	8,75	0618 2197	10x30	Na dotaz	
0618 1716	• 6x32	100 ks	9,05	0618 2207	10x32	Na dotaz	
0618 1729	• 6x36	100 ks	9,60	0618 2210	10x36	Na dotaz	
0618 1732	• 6x40	100 ks	9,80	0618 2223	10x40	Na dotaz	
0618 1745	• 6x45	100 ks	11,10	0618 2236	10x45	Na dotaz	
0618 1758	• 6x50	100 ks	11,50	0618 2249	10x50	Na dotaz	
0618 1774	• 6x60	100 ks	13,30	0618 2252	10x55	Na dotaz	
0618 1868	• 8x12	200 ks	11,40	0618 2265	10x60	Na dotaz	
0618 1884	• 8x16	200 ks	11,80	0618 2278	10x65	Na dotaz	
0618 1907	• 8x20	200 ks	11,80	0618 2281	10x70	Na dotaz	
0618 1923	• 8x24	100 ks	12,10				

Skupina rabatu 593

• = Skladové zboží

DIN 1474*)

Zástrčné ryhované kolíky

Ocel

*) ≈ ISO 8741

Steckkerbstifte

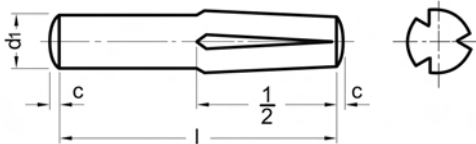

Rozměry v mm

d ₁	1,5	2	2,5	3	4	5	6	8
c =	0,2	0,25	0,3	0,4	0,5	0,63	0,8	1

l = jmenovitá délka

Dodací možnosti a ceny pro provedení ISO na vyžádání

Cena za 100 ks

Obj. č	Rozměr	Bal.	Cena €
0635 0136	1,5x6	Na dotaz	
0635 0149	1,5x8	Na dotaz	
0635 0152	1,5x10	Na dotaz	
0635 0262	2x4	Na dotaz	
0635 0275	• 2x5	500 ks	3,60
0635 0288	• 2x6	500 ks	3,60
0635 0291	• 2x8	500 ks	3,60
0635 0301	• 2x10	500 ks	3,60
0635 0314	• 2x12	500 ks	3,65
0635 0479	2,5x8	Na dotaz	
0635 0482	• 2,5x10	500 ks	4,05
0635 0495	2,5x12	Na dotaz	
0635 0631	3x6	Na dotaz	
0635 0644	• 3x8	500 ks	4,15
0635 0657	• 3x10	500 ks	4,15
0635 0660	• 3x12	500 ks	4,30
0635 0673	• 3x14	500 ks	4,30
0635 0686	• 3x16	500 ks	4,30
0635 0709	• 3x20	500 ks	4,30
0635 0725	3x24	Na dotaz	
0635 0848	4x6	Na dotaz	
0635 0851	• 4x8	500 ks	4,70
0635 0864	• 4x10	500 ks	4,70
0635 0877	• 4x12	500 ks	4,70
0635 0880	• 4x14	500 ks	4,85
0635 0893	4x16	Na dotaz	
0635 0916	• 4x20	500 ks	5,00
0635 0932	• 4x24	200 ks	5,15
0635 0945	4x26	Na dotaz	

Skupina rabatu 593

• = Skladové zboží

Obj. č	Rozměr	Bal.	Cena €
0635 0961	• 4x30	200 ks	5,25
0635 0974	4x32	Na dotaz	
0635 1106	5x10	Na dotaz	
0635 1119	• 5x12	500 ks	5,70
0635 1122	• 5x14	500 ks	5,80
0635 1135	• 5x16	500 ks	5,80
0635 1151	• 5x20	500 ks	6,10
0635 1177	• 5x24	200 ks	6,25
0635 1193	5x28	Na dotaz	
0635 1203	• 5x30	200 ks	6,90
0635 1342	• 6x12	200 ks	7,75
0635 1355	• 6x14	200 ks	7,90
0635 1368	• 6x16	200 ks	7,90
0635 1371	6x18	Na dotaz	
0635 1384	• 6x20	200 ks	8,10
0635 1407	• 6x24	200 ks	8,10
0635 1423	6x28	Na dotaz	
0635 1449	6x32	Na dotaz	
0635 1452	6x36	Na dotaz	
0635 1465	• 6x40	100 ks	9,80
0635 1478	6x45	Na dotaz	
0635 1630	• 8x20	200 ks	11,80
0635 1656	8x24	Na dotaz	
0635 1685	8x30	Na dotaz	
0635 1698	8x32	Na dotaz	
0635 1708	8x36	Na dotaz	
0635 1711	8x40	Na dotaz	
0635 1737	8x50	Na dotaz	



DIN 1475*)

Rýhované kolíky s drážkou uprostřed

Ocel

*) ≈ ISO 8745

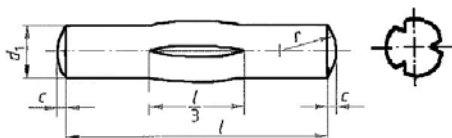

Knebelkerbstifte

Rozměry v mm

d ₁	1,5	2	2,5	3	4	5	6	8
c ≈	0,2	0,25	0,3	0,4	0,5	0,6	0,8	1

l = jmenovitá délka

Dodací možnosti a ceny pro provedení ISO na vyžádání

Cena za 100 ks

Obj. č	Rozměr	Bal.	Cena €	Obj. č	Rozměr	Bal.	Cena €
0636 0139	1,5x6	Na dotaz		0636 0993	4x36	Na dotaz	
0636 0142	1,5x8	Na dotaz		0636 1002	4x40	Na dotaz	
0636 0168	1,5x12	Na dotaz		0636 1125	5x12	Na dotaz	
0636 0294	2x8	Na dotaz		0636 1154	5x18	Na dotaz	
0636 0304	2x10	Na dotaz		0636 1167	5x20	Na dotaz	
0636 0317	2x12	Na dotaz		0636 1170	5x22	Na dotaz	
0636 0333	2x16	Na dotaz		0636 1183	5x24	Na dotaz	
0636 0346	2x18	Na dotaz		0636 1196	5x26	Na dotaz	
0636 0359	2x20	Na dotaz		0636 1206	5x28	Na dotaz	
0636 0401	2x30	Na dotaz		0636 1219	5x30	Na dotaz	
0636 0511	2,5x16	Na dotaz		0636 1222	5x32	Na dotaz	
0636 0537	2,5x20	Na dotaz		0636 1235	5x36	Na dotaz	
0636 0553	2,5x24	Na dotaz		0636 1248	5x40	Na dotaz	
0636 0676	3x12	Na dotaz		0636 1390	6x20	Na dotaz	
0636 0692	3x16	Na dotaz		0636 1400	6x22	Na dotaz	
0636 0702	3x18	Na dotaz		0636 1413	6x24	Na dotaz	
0636 0715	3x20	Na dotaz		0636 1426	6x26	Na dotaz	
0636 0731	3x24	Na dotaz		0636 1439	6x28	Na dotaz	
0636 0757	3x28	Na dotaz		0636 1442	6x30	Na dotaz	
0636 0906	• 4x16	10.000 ks	4,85	0636 1455	6x32	Na dotaz	
0636 0919	• 4x18	2.000 ks	4,85	0636 1468	6x36	Na dotaz	
0636 0922	4x20	Na dotaz		0636 1471	6x40	Na dotaz	
0636 0935	4x22	Na dotaz		0636 1497	6x50	Na dotaz	
0636 0948	4x24	Na dotaz		0636 1510	6x60	Na dotaz	
0636 0951	4x26	Na dotaz		0636 1730	8x45	Na dotaz	
0636 0964	4x28	Na dotaz		0636 1743	8x50	Na dotaz	
0636 0977	4x30	Na dotaz		0636 1769	8x60	Na dotaz	
0636 0980	4x32	Na dotaz		0636 1785	8x70	Na dotaz	

Skupina rabatu 593

• = Skladové zboží

DIN 1476*)

Polokruhové rýhované hřeby

Ocel

*) ≈ ISO 8746-A

Halbrundkerbnägel

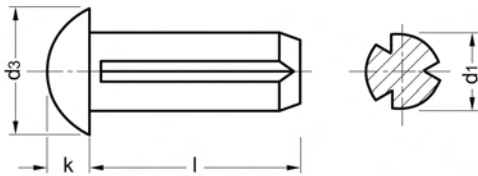

Rozměry v mm

d ₁	1,4	1,7	2	2,3	2,6	3	4	5	6
d _s	2,4	3	3,5	4	4,5	5,2	7	8,8	10,5
k	0,8	1	1,2	1,4	1,6	1,8	2,4	3	3,6

l = jmenovitá délka

Dodací možnosti a ceny pro provedení ISO na vyžádání

Cena za 100 ks

Obj. č.	Rozměr	Bal.	Cena €	Obj. č.	Rozměr	Bal.	Cena €
0619 0118	• 1,4x3	1.000 ks	1,55	0619 0671	• 3x4	1.000 ks	1,95
0619 0121	• 1,4x4	1.000 ks	1,55	0619 0684	• 3x5	1.000 ks	1,95
0619 0134	• 1,4x5	1.000 ks	1,55	0619 0697	• 3x6	1.000 ks	1,95
0619 0147	1,4x6	Na dotaz		0619 0707	3x7	Na dotaz	
0619 0215	• 1,7x3	1.000 ks	1,65	0619 0710	• 3x8	1.000 ks	2,00
0619 0228	• 1,7x4	1.000 ks	1,65	0619 0723	• 3x10	1.000 ks	2,00
0619 0231	• 1,7x5	1.000 ks	1,65	0619 0736	• 3x12	1.000 ks	2,00
0619 0244	1,7x6	Na dotaz		0619 0749	• 3x15	1.000 ks	2,20
0619 0312	• 2x3	1.000 ks	1,65	0619 0817	• 4x6	1.000 ks	2,90
0619 0325	• 2x4	1.000 ks	1,65	0619 0833	• 4x8	1.000 ks	2,90
0619 0338	• 2x5	1.000 ks	1,65	0619 0846	• 4x10	1.000 ks	2,90
0619 0341	• 2x6	1.000 ks	1,65	0619 0859	• 4x12	1.000 ks	2,90
0619 0354	• 2x7	1.000 ks	1,75	0619 0862	• 4x15	1.000 ks	3,10
0619 0367	• 2x8	1.000 ks	1,75	0619 0888	• 4x20	1.000 ks	3,40
0619 0370	• 2x10	1.000 ks	1,75	0619 0943	5x7	Na dotaz	
0619 0448	• 2,3x4	1.000 ks	1,75	0619 0956	• 5x8	1.000 ks	3,65
0619 0451	2,3x5	Na dotaz		0619 0969	5x10	Na dotaz	
0619 0464	• 2,3x6	1.000 ks	1,75	0619 0972	• 5x12	1.000 ks	3,85
0619 0480	2,3x8	Na dotaz		0619 0985	5x15	Na dotaz	
0619 0493	2,3x10	Na dotaz		0619 1007	• 5x20	1.000 ks	4,45
0619 0558	• 2,6x3	1.000 ks	1,75	0619 1104	• 6x10	1.000 ks	5,00
0619 0561	• 2,6x4	1.000 ks	1,75	0619 1117	• 6x12	1.000 ks	5,55
0619 0574	• 2,6x5	1.000 ks	1,75	0619 1120	• 6x15	1.000 ks	6,15
0619 0587	• 2,6x6	1.000 ks	1,75	0619 1146	• 6x20	1.000 ks	6,75
0619 0590	• 2,6x7	1.000 ks	1,80	0619 1162	• 6x25	1.000 ks	7,35
0619 0600	• 2,6x8	1.000 ks	1,80	0619 1188	6x30	Na dotaz	
0619 0613	• 2,6x10	1.000 ks	1,80				

Skupina rabatu 593

• = Skladové zboží



DIN 1477*)

Zápustný rýhovaný hřeb

Ocel

*) ≈ ISO 8747-A

Senkkerbnägel

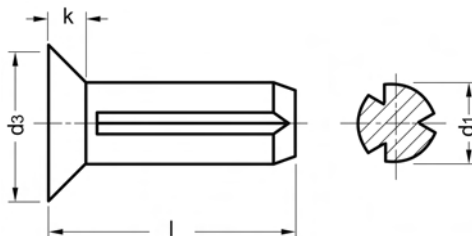

Rozměry v mm

d ₁	2	2,6	3	4
d ₃	3,5	4,5	5,2	7
k	1	1,3	1,4	2

l = jmenovitá délka

Dodací možnosti a ceny pro provedení ISO na vyžádání

Cena za 100 ks

Obj. č	Rozměr	Bal.	Cena €	Obj. č	Rozměr	Bal.	Cena €
0621 0166	2x4	Na dotaz		0621 0454	• 3x8	1.000 ks	2,00
0621 0179	• 2x5	1.000 ks	1,65	0621 0470	• 3x10	1.000 ks	2,00
0621 0182	• 2x6	1.000 ks	1,65	0621 0483	• 3x12	1.000 ks	2,00
0621 0205	• 2x8	1.000 ks	1,75	0621 0593	4x8	Na dotaz	
0621 0218	• 2x10	1.000 ks	1,75	0621 0603	4x10	Na dotaz	
0621 0328	2,6x8	Na dotaz		0621 0616	• 4x12	1.000 ks	2,90
0621 0331	2,6x10	Na dotaz		0621 0629	4x15	Na dotaz	
0621 0441	• 3x6	1.000 ks	1,95				

Skupina rabatu 593

• = Skladové zboží

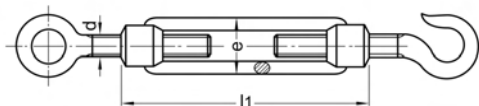

DIN 1480

Napínáky

s okem a hákem (HAOE)
kováno, otevřený tvar
Ocel
pozinkováno

Spannschlösser

Rozměry v mm Techn. dodací podmínky podle ISO 4759-1 A

Závít d	M6	M8	M10	M12	M16	M20
e	19	23	30	34	42	52
l ₁	110	110	125	125	170	200
přípust. nosnost v KN	2,25	4,1	6,5	9,3	17,7	27

Oka s levým závitem

Cena za 100 ks

Obj. č	Rozměr	Bal.	Cena €	Obj. č	Rozměr	Bal.	Cena €
1357 0051-01	• M 6	1 ks	163,00	1357 0080-01	• M 12	1 ks	365,00
1357 0064-01	• M 8	1 ks	200,00	1357 0093-01	• M 16	1 ks	696,00
1357 0077-01	• M 10	1 ks	273,00	1357 0103-01	• M 20	1 ks	1.113,00

Skupina rabatu 653

• = Skladové zboží



DIN 1480

Napínáky

se 2 navařovacími konci (SPAЕ)
kováno, otevřený tvar
Ocel
pozinkováno

Spannschlösser

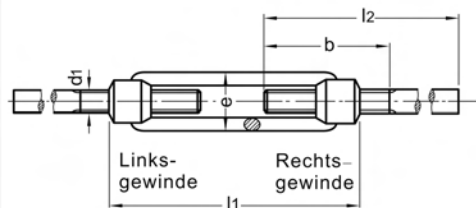

Rozměry v mm Techn. dodací podmínky podle ISO 4759-1 A

Závít d	M6	M8	M10	M12	M16	M20	M22	M24	M30	M36
e	19	23	30	34	42	52	60	60	74	86
l ₁	110	110	125	125	170	200	220	255	255	295
b	65	65	75	75	100	120	130	150	160	180
l ₂	120	120	150	150	200	220	240	260	260	300
přípust. nosnost v KN	2,25	4,1	6,5	9,3	17,7	27	33,9	39,2	62,5	91

Cena za 100 ks

Obj. č	Rozměr	Bal.	Cena €	Obj. č	Rozměr	Bal.	Cena €
1355 0055-01	• M 6	1 ks	156,00	1355 0107-01	• M 20	1 ks	881,00
1355 0068-01	• M 8	1 ks	185,00	1355 0110-01	M 22	Na dotaz	
1355 0071-01	• M 10	1 ks	268,00	1355 0123-01	• M 24	1 ks	1.591,00
1355 0084-01	• M 12	1 ks	310,00	1355 0149-01	• M 30	1 ks	2.338,00
1355 0097-01	• M 16	1 ks	519,00	1355 0165-01	M 36	Na dotaz	

Skupina rabatu 653

• = Skladové zboží

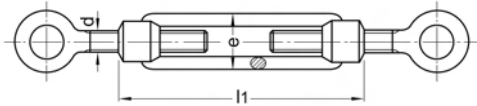

DIN 1480

Napínáky

se 2 šrouby s okem (OESE)
kováno, otevřený tvar
Ocel
pozinkováno

Spannschlösser

Rozměry v mm Techn. dodací podmínky podle ISO 4759-1 A

Závít d	M6	M8	M10	M12	M16	M20
e	19	23	30	34	42	52
l ₁	110	110	125	125	170	200
přípust. nosnost v KN	2,25	4,1	6,5	9,3	17,7	27

Oka s levým závětem

Cena za 100 ks

Obj. č	Rozměr	Bal.	Cena €	Obj. č	Rozměr	Bal.	Cena €
1356 0058-01	• M 6	1 ks	163,00	1356 0087-01	• M 12	1 ks	365,00
1356 0061-01	• M 8	1 ks	200,00	1356 0090-01	• M 16	1 ks	696,00
1356 0074-01	• M 10	1 ks	273,00	1356 0100-01	• M 20	1 ks	1.113,00

Skupina rabatu 653

• = Skladové zboží



DIN 1587

Šestihránné kloboučkové matice

vysoký tvar
Ocel

Sechskant-Hutmuttern

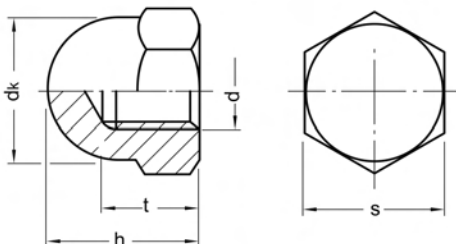

Rozměry v mm Techn. dodací podmínky podle ISO 4759-1 A

Závít d	M3**)	M4	M5	M6	M8	M10*)
d _k max	5,3	6,5	7,5	9,5	12,5	16 (15)
h	6	8	10	12	15	18
s	5,5	7	8	10	13	17 (16)
t	4	5,5	7,5	8	11	13

Závít d	M12*)	M14*)	M16	M18	M20	M24
d _k max	18 (17)	21 (20)	23	26	28	34
h	22	25	28	32	34	42
s	19 (18)	22 (21)	24	27	30	36
t	16	18	21	25	26	31

*) Rozměry v () pouze velikosti klíče ISO

**) není obsaženo v normě

Dodací možnosti a ceny pro provedení ISO na vyžádání

Cena za 100 ks

Obj. č	Rozměr	Bal.	Cena €	Obj. č	Rozměr	Bal.	Cena €
0551 0207	• M 3	1.000 ks	5,35	0551 0061	• M 12	200 ks	49,30
0551 0016	• M 4	500 ks	5,85	0551 0074	M 14	Na dotaz	
0551 0029	• M 5	500 ks	6,20	0551 0087	• M 16	100 ks	91,10
0551 0032	• M 6	200 ks	8,55	0551 0100	• M 20	50 ks	172,00
0551 0045	• M 8	200 ks	16,20	0551 0126	• M 24	25 ks	470,00
0551 0058	• M 10	200 ks	30,70				

Skupina rabatu 722

• = Skladové zboží

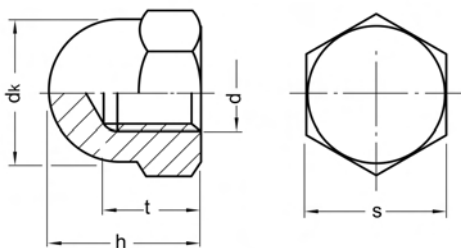

DIN 1587

Šestihranné kloboučkové matice

vysoký tvar
Ocel
pozinkováno

Sechskant-Hutmuttern

Rozměry v mm Techn. dodací podmínky podle ISO 4759-1 A

Závět d	M3**)	M4	M5	M6	M8	M10*)
d _e max	5,3	6,5	7,5	9,5	12,5	16 (15)
h	6	8	10	12	15	18
s	5,5	7	8	10	13	17 (16)
t	4	5,5	7,5	8	11	13

Závět d	M12*)	M14*)	M16	M18	M20	M24
d _e max	18 (17)	21 (20)	23	26	28	34
h	22	25	28	32	34	42
s	19 (18)	22 (21)	24	27	30	36
t	16	18	21	25	26	31

*) Rozměry v () pouze velikosti klíče ISO
**) není obsaženo v normě

Dodací možnosti a ceny pro provedení ISO na vyžádání

Cena za 100 ks

Obj. č	Rozměr	Bal.	Cena €	Obj. č	Rozměr	Bal.	Cena €
0567 0008-01	• M 3	500 ks	5,55	0567 0053-01	• M 10	200 ks	34,10
0567 0011-01	• M 4	500 ks	6,15	0567 0066-01	• M 12	200 ks	54,00
0567 0024-01	• M 5	500 ks	6,60	0567 0079-01	• M 14	100 ks	81,90
0567 0037-01	• M 6	200 ks	9,30	0567 0082-01	• M 16	100 ks	101,00
0567 0040-01	• M 8	200 ks	18,10	0567 0095-01	• M 20	50 ks	189,00

Skupina rabatu 722

• = Skladové zboží



DIN 1587

Šestihránné kloboučkové matice

vysoký tvar
Ocel
niklováno

Sechskant-Hutmuttern

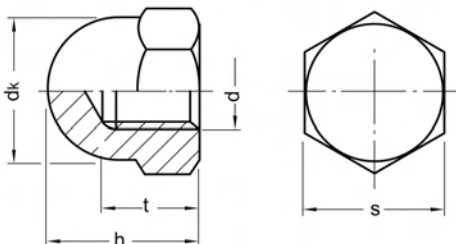

Rozměry v mm Techn. dodací podmínky podle ISO 4759-1 A

Závít d	M3**)	M4	M5	M6	M8	M10*)
d _s max	5,3	6,5	7,5	9,5	12,5	16 (15)
h	6	8	10	12	15	18
s	5,5	7	8	10	13	17 (16)
t	4	5,5	7,5	8	11	13

Závít d	M12*)	M14*)	M16	M18	M20	M24
d _s max	18 (17)	21 (20)	23	26	28	34
h	22	25	28	32	34	42
s	19 (18)	22 (21)	24	27	30	36
t	16	18	21	25	26	31

*) Rozměry v () pouze velikosti klíče ISO

Dodací možnosti a ceny pro provedení ISO na vyžádání

**) není obsaženo v normě

Cena za 100 ks

Obj. č	Rozměr	Bal.	Cena €	Obj. č	Rozměr	Bal.	Cena €
0552 0022-10	M 3	Na dotaz		0552 0077-10	• M 10	250 ks	38,40
0552 0035-10	• M 4	1.000 ks	6,45	0552 0080-10	• M 12	200 ks	60,20
0552 0048-10	• M 5	1.000 ks	7,05	0552 0093-10	• M 14	100 ks	97,10
0552 0051-10	• M 6	200 ks	10,30	0552 0103-10	• M 16	100 ks	121,00
0552 0064-10	• M 8	200 ks	20,40	0552 0129-10	• M 20	50 ks	229,00

Skupina rabatu 722

• = Skladové zboží

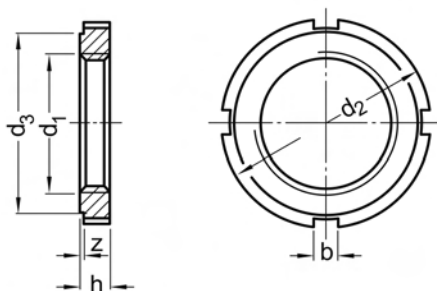

DIN 1804

Drážkové matice

Provedení W nevytvrzené a
nebroušené
Ocel
Jemný závit

Nutmuttern

Rozměry v mm

Závit d	M8x1	M10x1	M12x1,5	M14x1,5	M16x1,5	M18x1,5	M20x1,5	M22x1,5
d ₂	20	25	28	30	32	34	36	40
d ₃	16	20	23	25	27	28	30	34
b	4	5	5	5	5	6	6	6
h	5	6	6	7	7	8	8	9
z	0,5	0,5	0,5	0,5	0,5	0,5	0,5	0,5

Závit d	M24x1,5	M25x1,5*)	M26x1,5	M27x1,5*)	M28x1,5	M30x1,5	M32x1,5	M34x1,5*)
d ₂	42	42	45	45	50	50	52	55
d ₃	36	36	38	38	43	43	45	48
b	6	6	7	7	7	7	7	7
h	9	9	10	10	10	10	11	11
z	0,5	0,5	0,5	0,5	0,5	0,5	0,5	0,5

Závit d	M35x1,5	M36x1,5	M38x1,5	M40x1,5	M42x1,5	M45x1,5	M48x1,5	M50x1,5
d ₂	55	58	58	62	62	68	75	75
d ₃	48	50	50	54	54	60	67	67
b	7	8	8	8	8	8	8	8
h	11	11	11	12	12	12	13	13
z	0,5	0,5	0,5	0,5	0,5	0,5	0,5	0,5

Závit d	M52x1,5	M55x1,5	M56x1,5*)	M58x1,5	M60x1,5	M62x1,5	M65x1,5	M68x1,5
d ₂	80	80	80	90	90	95	95	100
d ₃	70	70	70	80	80	85	85	90
b	10	10	10	10	10	10	10	10
h	13	13	13	13	13	14	14	14
z	0,5	0,5	0,5	0,5	0,5	0,5	0,5	0,5

Závit d	M70x1,5	M72x1,5	M75x1,5	M80x2	M85x2
d ₂	100	110	110	115	120
d ₃	90	100	100	105	110
b	10	10	10	10	10
h	14	14	14	16	16
z	0,5	0,5	0,5	1	1

*) není obsaženo v normě

Príslušné pojistné plechy podle DIN 462

Cena za 100 ks

Obj. č	Rozměr	Bal.	Cena €	Obj. č	Rozměr	Bal.	Cena €
0559 0023	• M 8x1	100 ks	167,00	0559 0117	• M 25x1,5	50 ks	292,00
0559 0036	• M 10x1	100 ks	177,00	0559 0120	• M 26x1,5	Na dotaz	
0559 0049	• M 12x1,5	100 ks	190,00	0559 0146	• M 28x1,5	50 ks	397,00
0559 0052	• M 14x1,5	100 ks	212,00	0559 0159	• M 30x1,5	25 ks	398,00
0559 0065	• M 16x1,5	100 ks	220,00	0559 0162	• M 32x1,5	25 ks	434,00
0559 0078	• M 18x1,5	100 ks	231,00	0559 0175	• M 34x1,5	Na dotaz	
0559 0081	• M 20x1,5	100 ks	235,00	0559 0188	• M 35x1,5	25 ks	434,00
0559 0094	• M 22x1,5	50 ks	263,00	0559 0191	• M 36x1,5	25 ks	548,00
0559 0104	• M 24x1,5	50 ks	269,00	0559 0201	• M 38x1,5	25 ks	521,00

Skupina rabatu 730

• = Skladové zboží



Objednávejte také online v našem e-shopu <https://shop.schrauben-gross.com>
Další informace najdete na stránkách www.schrauben-gross.cz

1/397

Pokračování z předchozí strany

DIN 1804

Drážkové matice

Provedení W nevytvrzené a
nebroušené
Ocel
Jemný závit

Nutmuttern

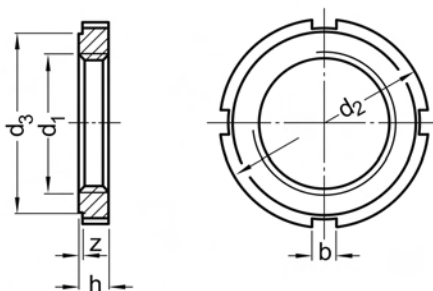

Cena za 100 ks

Obj. č	Rozměr	Bal.	Cena €	Obj. č	Rozměr	Bal.	Cena €
0559 0214	• M 40x1,5	25 ks	594,00	0559 0311	• M 60x1,5	10 ks	1.278,00
0559 0227	• M 42x1,5	25 ks	594,00	0559 0324	• M 62x1,5	10 ks	1.472,00
0559 0243	• M 45x1,5	20 ks	649,00	0559 0337	• M 65x1,5	10 ks	1.467,00
0559 0269	• M 48x1,5	10 ks	748,00	0559 0340	• M 68x1,5	10 ks	1.560,00
0559 0272	• M 50x1,5	10 ks	803,00	0559 0353	• M 70x1,5	10 ks	1.523,00
0559 0285	• M 52x1,5	10 ks	944,00	0559 0366	• M 72x1,5	5 ks	1.797,00
0559 0298	• M 55x1,5	10 ks	964,00	0559 0379	• M 75x1,5	5 ks	1.779,00
0559 1019	M 56x1,5	Na dotaz		0559 0382	• M 80x2	5 ks	2.068,00
0559 0308	• M 58x1,5	10 ks	1.300,00	0559 0395	• M 85x2	5 ks	2.311,00

Skupina rabatu 730
• = Skladové zboží

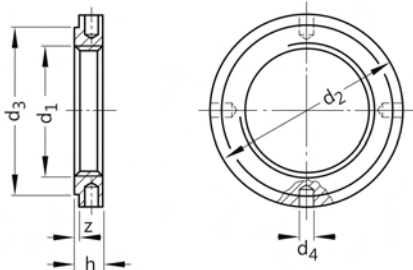

DIN 1816

Matice s křížovou dírou

Provedení W nevytvrzené a
nebroušené
Ocel

Kreuzlochmuttern

Rozměry v mm

Závít d	M8x1	M12x1,5	M14x1,5	M16x1,5	M18x1,5	M20x1,5	M22x1,5
d ₂	20	28	30	32	34	6	40
d ₃	16	23	25	27	28	30	34
d ₄	2,5	3	4	4	4	4	4
h	5	6	7	7	8	8	9
z	0,5	0,5	0,5	0,5	0,5	0,5	0,5

Závít d	M24x1,5	M27x1,5*)	M28x1,5	M30x1,5	M32x1,5	M35x1,5	M36x1,5*)
d ₂	42	50	50	50	52	55	58
d ₃	36	43	43	43	45	48	50
d ₄	4	5	5	5	5	5	5
h	9	10	10	10	11	11	11
z	0,5	0,5	0,5	0,5	0,5	0,5	0,5

Závít d	M38x1,5	M40x1,5	M42x1,5	M44x1,5*)	M45x1,5	M48x1,5	M50x1,5
d ₂	58	62	62	68	68	75	75
d ₃	50	54	54	60	60	67	67
d ₄	5	6	6	6	6	6	6
h	11	12	12	12	12	13	13
z	0,5	0,5	0,5	0,5	0,5	0,5	0,5

Závít d	M52x1,5	M55x1,5	M60x1,5	M62x1,5	M70x1,5	M72x1,5	M75x1,5
d ₂	80	80	90	95	100	110	110
d ₃	70	70	80	85	90	100	100
d ₄	6	6	6	8	8	8	8
h	13	13	13	14	14	14	14
z	0,5	0,5	0,5	0,5	0,5	0,5	0,5

*) není obsaženo v normě

Cena za 100 ks

Obj. č	Rozměr	Bal.	Cena €
0560 0049	M 8x1	Na dotaz	
0560 0065	M 12x1,5	Na dotaz	
0560 0078	• M 14x1,5	100 ks	212,00
0560 0081	M 16x1,5	Na dotaz	
0560 0094	M 18x1,5	Na dotaz	
0560 0104	• M 20x1,5	100 ks	235,00
0560 0117	M 22x1,5	Na dotaz	
0560 0120	• M 24x1,5	50 ks	269,00
0560 0159	M 27x1,5	Na dotaz	
0560 0162	M 28x1,5	Na dotaz	
0560 0175	M 30x1,5	Na dotaz	
0560 0188	M 32x1,5	Na dotaz	
0560 0201	• M 35x1,5	25 ks	434,00
0560 0214	M 36x1,5	Na dotaz	

Obj. č	Rozměr	Bal.	Cena €
0560 0227	M 38x1,5	Na dotaz	
0560 0230	• M 40x1,5	25 ks	594,00
0560 0243	• M 42x1,5	25 ks	594,00
0560 0256	M 44x1,5	Na dotaz	
0560 0269	• M 45x1,5	25 ks	649,00
0560 0285	• M 48x1,5	5 ks	748,00
0560 0298	M 50x1,5	Na dotaz	
0560 0308	• M 52x1,5	10 ks	944,00
0560 0311	M 55x1,5	Na dotaz	
0560 0337	• M 60x1,5	10 ks	1.278,00
0560 0340	M 62x1,5	Na dotaz	
0560 0379	M 70x1,5	Na dotaz	
0560 0382	M 72x1,5	Na dotaz	
0560 0395	M 75x1,5	Na dotaz	

Skupina rabatu 730

• = Skladové zboží



DIN 1835 B

Upínací šrouby

10.9
Tvar B

Spannschrauben

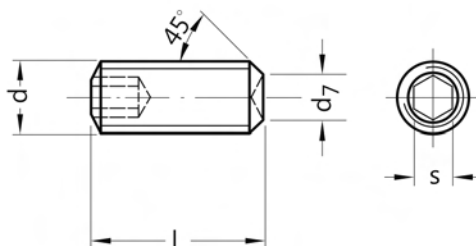

Rozměry v mm Techn. dodací podmínky podle ISO 4759-1 A

Závít d	M6*)	M8*)	M10	M12	M14	M16	M18x2	M20x2	M24x2
d ₇ -0,05	4,2	5,5	7	8	10	11	12	14	18
s	3	4	5	6	6	8	10	10	12

l = jmenovitá délka

*) Délka „l“ u M6 a M8 podle staré normy, vydání 12/1986

Cena za 100 ks

Obj. č	Rozměr	Bal.	Cena €	Obj. č	Rozměr	Bal.	Cena €
0317 0076	• BM 6x10	200 ks	45,50	0317 0157	• BM 16x16	100 ks	106,00
0317 0092	• BM 8x10	200 ks	53,80	0317 0173	• BM 18x2x20	100 ks	211,00
0317 0115	• BM 10x12	200 ks	68,30	0317 0199	• BM 20x2x20	50 ks	223,00
0317 0131	• BM 12x16	100 ks	76,50	0317 0212	• BM 20x2x25	50 ks	248,00
0317 0144	• BM 14x16	100 ks	91,10	0317 0238	• BM 24x2x25	50 ks	288,00

Skupina rabatu 531
• = Skladové zboží

DIN 2093 / EN 16983

Talířové pružiny

Řady A a B
Pružinová ocel

Tellerfedern



Rozměry v mm

D _e	8	10	12,5	14	16	18	20	22,5	25	28	31,5
D _i	4,2	5,2	6,2	7,2	8,2	9,2	10,2	11,2	12,2	14,2	16,3
t - viz obj. č.											
Řada A l ₀	0,6	0,75	1	1,1	1,25	1,4	1,55	1,75	2,05	2,15	2,45
Řada B l ₀	0,55	0,7	0,85	0,9	1,05	1,2	1,35	1,45	1,6	1,8	2,15

D _e	35,5	40	45	50	56	63	71	80	90	100
D _i	18,3	20,4	22,4	25,4	28,5	31	36	41	46	51
t - viz obj. č.										
Řada A l ₀	2,8	3,15	3,5	4,1	4,3	4,9	5,6	6,7	7	8,2
Řada B l ₀	2,25	2,65	3,05	3,4	3,6	4,25	4,5	5,3	6,0	6,3

Cena za 100 ks

Obj. č.	Rozměr	Bal.	Cena €	Obj. č.	Rozměr	Bal.	Cena €
1545 0519	• B 8x4,2x0,3	5.000 ks	7,45	1545 0111	• A 31,5x16,3x1,75	100 ks	43,90
1545 0014	• A 8x4,2x0,4	1.000 ks	7,60	1545 0629	• B 35,5x18,3x1,25	500 ks	40,90
1545 0522	• B 10x5,2x0,4	200 ks	8,15	1545 0124	• A 35,5x18,3x2	500 ks	57,00
1545 0027	• A 10x5,2x0,5	1.000 ks	8,20	1545 0632	• B 40x20,4x1,5	100 ks	62,90
1545 0535	• B 12,5x6,2x0,5	200 ks	8,95	1545 0137	• A 40x20,4x2,25	100 ks	74,80
1545 0030	• A 12,5x6,2x0,7	200 ks	9,35	1545 0645	• B 45x22,4x1,75	100 ks	86,80
1545 0548	• B 14x7,2x0,5	200 ks	9,25	1545 0140	• A 45x22,4x2,5	100 ks	96,50
1545 0043	• A 14x7,2x0,8	200 ks	10,10	1545 0658	• B 50x25,4x2	100 ks	105,00
1545 0551	• B 16x8,2x0,6	200 ks	9,95	1545 0153	• A 50x25,4x3	80 ks	141,00
1545 0056	• A 16x8,2x0,9	200 ks	10,90	1545 0661	• B 56x28,5x2	100 ks	121,00
1545 0564	• B 18x9,2x0,7	200 ks	10,50	1545 0166	• A 56x28,5x3	100 ks	169,00
1545 0069	• A 18x9,2x1	200 ks	12,00	1545 0674	• B 63x31x2,5	100 ks	167,00
1545 0577	• B 20x10,2x0,8	200 ks	11,50	1545 0179	• A 63x31x3,5	100 ks	223,00
1545 0072	• A 20x10,2x1,1	200 ks	13,40	1545 0687	• B 71x36x2,5	100 ks	236,00
1545 0580	• B 22,5x11,2x0,8	200 ks	12,30	1545 0182	• A 71x36x4	100 ks	379,00
1545 0085	A 22,5x11,2x1,25	Na dotaz		1545 0690	• B 80x41x3	100 ks	319,00
1545 0593	• B 25x12,2x0,9	200 ks	14,00	1545 0195	• A 80x41x5	50 ks	565,00
1545 0098	• A 25x12,2x1,5	200 ks	33,70	1545 0700	• B 90x46x3,5	20 ks	441,00
1545 0603	• B 28x14,2x1	200 ks	16,80	1545 0205	• A 90x46x5	20 ks	679,00
1545 0108	• A 28x14,2x1,5	200 ks	36,80	1545 0713	• B 100x51x3,5	20 ks	534,00
1545 0616	• B 31,5x16,3x1,25	100 ks	38,10	1545 0218	• A 100x51x6	20 ks	1.080,00

Skupina rabatu 600

• = Skladové zboží



Objednávejte také online v našem e-shopu <https://shop.schrauben-gross.com>
Další informace najdete na stránkách www.schrauben-gross.cz

ISO 2338

Válcové kolíky

Toleranční pole h8
Ocel

Zylinderstifte

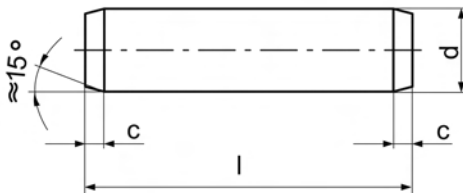

Rozměry v mm

d h8	1	1,5	2	2,5	3	4	5	6
c ≈	0,2	0,3	0,35	0,4	0,5	0,63	0,8	1,2

d h8	8	10	12	16	20	25	30
c ≈	1,6	2	2,5	3	3,5	4	5

l = jmenovitá délka

Cena za 100 ks

Obj. č	Rozměr	Bal.	Cena €	Obj. č	Rozměr	Bal.	Cena €
0606 0109	1 h8x4	Na dotaz		0606 0691	2,5 h8x28	Na dotaz	
0606 0125	1 h8x6	Na dotaz		0606 0701	2,5 h8x30	Na dotaz	
0606 0138	1 h8x8	Na dotaz		0606 0769	3 h8x6	Na dotaz	
0606 0141	1 h8x10	Na dotaz		0606 0772	• 3 h8x8	500 ks	2,45
0606 0154	1 h8x12	Na dotaz		0606 0785	3 h8x10	Na dotaz	
0606 0251	1,5 h8x4	Na dotaz		0606 0798	• 3 h8x12	500 ks	3,00
0606 0277	1,5 h8x6	Na dotaz		0606 0808	• 3 h8x14	500 ks	3,35
0606 0280	1,5 h8x8	Na dotaz		0606 0811	3 h8x16	Na dotaz	
0606 0293	1,5 h8x10	Na dotaz		0606 0824	3 h8x18	Na dotaz	
0606 0303	1,5 h8x12	Na dotaz		0606 0837	• 3 h8x20	500 ks	4,10
0606 0316	1,5 h8x14	Na dotaz		0606 0840	3 h8x22	Na dotaz	
0606 0329	1,5 h8x16	Na dotaz		0606 0853	3 h8x24	Na dotaz	
0606 0332	1,5 h8x18	Na dotaz		0606 0866	3 h8x26	Na dotaz	
0606 0345	1,5 h8x20	Na dotaz		0606 0879	3 h8x28	Na dotaz	
0606 0390	2 h8x4	Na dotaz		0606 0882	3 h8x30	Na dotaz	
0606 0413	2 h8x6	Na dotaz		0606 0895	3 h8x32	Na dotaz	
0606 0426	2 h8x8	Na dotaz		0606 0905	3 h8x35	Na dotaz	
0606 0439	2 h8x10	Na dotaz		0606 0918	3 h8x40	Na dotaz	
0606 0442	2 h8x12	Na dotaz		0606 0921	• 3 h8x45	200 ks	7,00
0606 0455	2 h8x14	Na dotaz		0606 0934	3 h8x50	Na dotaz	
0606 0468	2 h8x16	Na dotaz		0606 1027	4 h8x6	Na dotaz	
0606 0471	2 h8x18	Na dotaz		0606 1030	4 h8x8	Na dotaz	
0606 0484	2 h8x20	Na dotaz		0606 1043	• 4 h8x10	500 ks	4,15
0606 0507	2 h8x24	Na dotaz		0606 1056	• 4 h8x12	500 ks	4,25
0606 0581	2,5 h8x6	Na dotaz		0606 1069	4 h8x14	Na dotaz	
0606 0594	2,5 h8x8	Na dotaz		0606 1072	• 4 h8x16	500 ks	4,50
0606 0604	2,5 h8x10	Na dotaz		0606 1085	4 h8x18	Na dotaz	
0606 0617	2,5 h8x12	Na dotaz		0606 1098	• 4 h8x20	500 ks	4,80
0606 0620	2,5 h8x14	Na dotaz		0606 1108	4 h8x22	Na dotaz	
0606 0633	2,5 h8x16	Na dotaz		0606 1111	• 4 h8x24	100 ks	5,15
0606 0646	2,5 h8x18	Na dotaz		0606 1124	• 4 h8x26	100 ks	5,40
0606 0659	2,5 h8x20	Na dotaz		0606 1137	4 h8x28	Na dotaz	
0606 0675	2,5 h8x24	Na dotaz		0606 1140	4 h8x30	Na dotaz	

Skupina rabatu 587

• = Skladové zboží

ISO 2338**Válcové kolíky**Toleranční pole h8
Ocel

Zylinderstifte

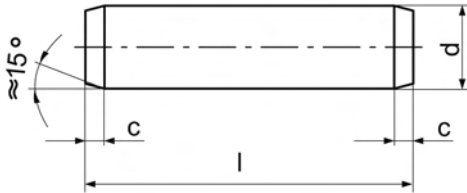
**Cena za 100 ks**

Obj. č	Rozměr	Bal.	Cena €
0606 1153	• 4 h8x32	500 ks	6,10
0606 1166	4 h8x35	Na dotaz	
0606 1179	4 h8x40	Na dotaz	
0606 1182	• 4 h8x45	200 ks	10,50
0606 1195	4 h8x50	Na dotaz	
0606 1205	4 h8x55	Na dotaz	
0606 1218	4 h8x60	Na dotaz	
0606 1328	5 h8x6	Na dotaz	
0606 1331	5 h8x8	Na dotaz	
0606 1344	5 h8x10	Na dotaz	
0606 1357	5 h8x12	Na dotaz	
0606 1360	• 5 h8x14	200 ks	5,75
0606 1373	• 5 h8x16	500 ks	6,05
0606 1386	5 h8x18	Na dotaz	
0606 1399	• 5 h8x20	500 ks	6,80
0606 1409	5 h8x22	Na dotaz	
0606 1412	5 h8x24	Na dotaz	
0606 1425	5 h8x26	Na dotaz	
0606 1438	5 h8x28	Na dotaz	
0606 1441	• 5 h8x30	200 ks	8,50
0606 1454	5 h8x32	Na dotaz	
0606 1467	• 5 h8x35	200 ks	9,05
0606 1470	5 h8x40	Na dotaz	
0606 1483	5 h8x45	Na dotaz	
0606 1496	• 5 h8x50	200 ks	11,80
0606 1506	5 h8x60	Na dotaz	
0606 1632	• 6 h8x8	200 ks	5,60
0606 1645	6 h8x10	Na dotaz	
0606 1658	• 6 h8x12	200 ks	6,65
0606 1661	• 6 h8x14	200 ks	7,15
0606 1674	• 6 h8x16	200 ks	7,65
0606 1687	• 6 h8x18	100 ks	8,20
0606 1690	• 6 h8x20	200 ks	8,35
0606 1700	6 h8x22	Na dotaz	
0606 1713	• 6 h8x24	Na dotaz	
0606 1726	6 h8x26	Na dotaz	
0606 1739	6 h8x28	Na dotaz	
0606 1742	• 6 h8x30	200 ks	10,30
0606 1755	• 6 h8x32	100 ks	10,70

Skupina rabatu 587

• = Skladové zboží

Obj. č	Rozměr	Bal.	Cena €
0606 1768	6 h8x35	Na dotaz	
0606 1771	• 6 h8x40	100 ks	12,80
0606 1784	6 h8x45	Na dotaz	
0606 1797	6 h8x50	Na dotaz	
0606 1807	6 h8x55	Na dotaz	
0606 1810	• 6 h8x60	100 ks	17,80
0606 1823	• 6 h8x70	100 ks	21,30
0606 1836	• 6 h8x80	100 ks	22,90
0606 1849	6 h8x90	Na dotaz	
0606 1852	• 6 h8x100	100 ks	43,70
0606 1917	• 8 h8x10	200 ks	9,30
0606 1920	8 h8x12	Na dotaz	
0606 1933	8 h8x14	Na dotaz	
0606 1946	• 8 h8x16	200 ks	11,40
0606 1959	8 h8x18	Na dotaz	
0606 1962	• 8 h8x20	200 ks	13,20
0606 1975	8 h8x22	Na dotaz	
0606 1988	8 h8x24	Na dotaz	
0606 1991	8 h8x26	Na dotaz	
0606 2000	8 h8x28	Na dotaz	
0606 2013	• 8 h8x30	100 ks	16,80
0606 2026	• 8 h8x32	100 ks	17,40
0606 2039	8 h8x35	Na dotaz	
0606 2042	• 8 h8x40	100 ks	20,60
0606 2055	• 8 h8x45	100 ks	22,50
0606 2068	• 8 h8x50	100 ks	24,20
0606 2071	8 h8x55	Na dotaz	
0606 2084	• 8 h8x60	100 ks	28,20
0606 2097	8 h8x70	Na dotaz	
0606 2107	8 h8x80	Na dotaz	
0606 2110	8 h8x90	Na dotaz	
0606 2123	8 h8x100	Na dotaz	
0606 2181	• 10 h8x20	100 ks	18,30
0606 2204	10 h8x24	Na dotaz	
0606 2217	10 h8x26	Na dotaz	
0606 2220	10 h8x28	Na dotaz	
0606 2233	10 h8x30	Na dotaz	
0606 2246	10 h8x32	Na dotaz	
0606 2259	10 h8x35	Na dotaz	



ISO 2338**Válcové kolíky**Toleranční pole h8
Ocel

Zylinderstifte

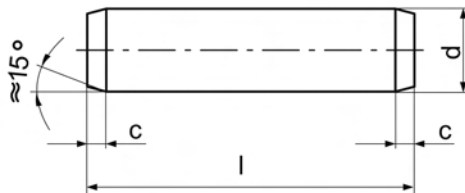
**Cena za 100 ks**

Obj. č	Rozměr	Bal.	Cena €	Obj. č	Rozměr	Bal.	Cena €
0606 2262	• 10 h8x40	100 ks	30,60	0606 2958	14 h8x70	Na dotaz	
0606 2275	• 10 h8x45	100 ks	33,30	0606 2961	14 h8x80	Na dotaz	
0606 2288	• 10 h8x50	100 ks	36,10	0606 2974	14 h8x90	Na dotaz	
0606 2291	• 10 h8x55	100 ks	39,50	0606 2987	14 h8x100	Na dotaz	
0606 2301	10 h8x60	Na dotaz		0606 2990	14 h8x120	Na dotaz	
0606 2314	10 h8x70	Na dotaz		0606 3054	16 h8x24	Na dotaz	
0606 2327	10 h8x80	Na dotaz		0606 3083	• 16 h8x30	50 ks	80,80
0606 2330	10 h8x90	Na dotaz		0606 3096	16 h8x32	Na dotaz	
0606 2343	10 h8x100	Na dotaz		0606 3119	16 h8x35	Na dotaz	
0606 2356	10 h8x120	Na dotaz		0606 3135	16 h8x45	Na dotaz	
0606 2411	12 h8x20	Na dotaz		0606 3148	16 h8x50	Na dotaz	
0606 2437	12 h8x24	Na dotaz		0606 3151	16 h8x55	Na dotaz	
0606 2453	12 h8x28	Na dotaz		0606 3164	16 h8x60	Na dotaz	
0606 2466	• 12 h8x30	100 ks	34,10	0606 3177	16 h8x70	Na dotaz	
0606 2479	12 h8x32	Na dotaz		0606 3180	16 h8x80	Na dotaz	
0606 2482	12 h8x35	Na dotaz		0606 3193	16 h8x90	Na dotaz	
0606 2495	12 h8x40	Na dotaz		0606 3203	16 h8x100	Na dotaz	
0606 2505	12 h8x45	Na dotaz		0606 3216	16 h8x120	Na dotaz	
0606 2518	12 h8x50	Na dotaz		0606 3326	20 h8x40	Na dotaz	
0606 2521	12 h8x55	Na dotaz		0606 3339	20 h8x50	Na dotaz	
0606 2547	12 h8x70	Na dotaz		0606 3342	20 h8x60	Na dotaz	
0606 2550	12 h8x80	Na dotaz		0606 3355	20 h8x70	Na dotaz	
0606 2563	12 h8x90	Na dotaz		0606 3368	20 h8x80	Na dotaz	
0606 2576	12 h8x100	Na dotaz		0606 3371	20 h8x90	Na dotaz	
0606 2589	12 h8x120	Na dotaz		0606 3384	20 h8x100	Na dotaz	
0606 2880	14 h8x32	Na dotaz		0606 3407	20 h8x120	Na dotaz	
0606 2893	14 h8x35	Na dotaz		0606 3517	25 h8x50	Na dotaz	
0606 2903	14 h8x40	Na dotaz		0606 3533	25 h8x70	Na dotaz	
0606 2929	14 h8x50	Na dotaz		0606 3546	25 h8x80	Na dotaz	
0606 2945	14 h8x60	Na dotaz		0606 3562	25 h8x100	Na dotaz	

Skupina rabatu 587
• = Skladové zboží

ISO 4014

Šrouby se šestihlannou hlavou s dřikem

5.6

Sechskantschrauben mit Schaft

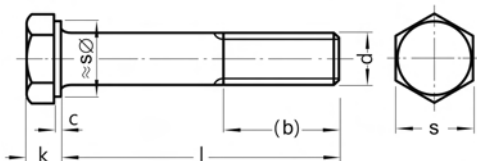

Rozměry v mm Techn. dodací podmínky podle ISO 4759-1 A/B

Závít d	M4	M5	M6	M8	M10	M12	M14	M16
(b) pro $l \leq 125$	14	16	18	22	26	30	34	38
c max	0,4	0,5	0,5	0,6	0,6	0,6	0,6	0,8
k	2,8	3,5	4	5,3	6,4	7,5	8,8	10
s	7	8	10	13	16	18	21	24

Závít d	M18	M20	M22	M24	M27	M30	M33	M36
(b) pro $l \leq 125$	42	46	50	54	60	66	72	78
c max	0,8	0,8	0,8	0,8	0,8	0,8	0,8	0,8
k	11,5	12,5	14	15	17	18,7	21	22,5
s	27	30	34	36	41	46	50	55

l = jmenovitá délka

b) pro jmenovité délky nad 125 viz normový list

Cena za 100 ks

Obj. č	Rozměr	Bal.	Cena €	Obj. č	Rozměr	Bal.	Cena €
0213 0884	M 12x45	Na dotaz		0213 1919	M 20x120	Na dotaz	
0213 0897	• M 12x50	100 ks	75,30	0213 1922	M 20x130	Na dotaz	
0213 0907	• M 12x55	100 ks	79,20	0213 1935	M 20x140	Na dotaz	
0213 0910	• M 12x60	100 ks	84,60	0213 1948	M 20x150	Na dotaz	
0213 0936	M 12x70	Na dotaz		0213 1951	M 20x160	Na dotaz	
0213 0952	• M 12x80	50 ks	110,04	0213 1977	M 20x180	Na dotaz	
0213 1171	• M 16x55	50 ks	144,00	0213 1993	M 20x200	Na dotaz	
0213 1184	• M 16x60	50 ks	151,00	0213 3386	• M 24x80	25 ks	590,00
0213 1197	• M 16x65	25 ks	165,00	0213 3409	• M 24x90	10 ks	621,00
0213 1207	• M 16x70	25 ks	172,00	0213 3425	• M 24x100	10 ks	637,00
0213 9018	• M 16x75	25 ks	189,00	0213 3438	• M 24x110	10 ks	700,00
0213 1210	• M 16x80	25 ks	189,00	0213 3441	• M 24x120	10 ks	717,00
0213 1223	• M 16x90	25 ks	201,00	0213 3454	M 24x130	Na dotaz	
0213 1236	• M 16x100	25 ks	219,00	0213 3467	• M 24x140	10 ks	845,00
0213 1249	• M 16x110	25 ks	244,00	0213 3470	M 24x150	Na dotaz	
0213 1252	• M 16x120	25 ks	256,00	0213 3483	M 24x160	Na dotaz	
0213 1265	M 16x130	Na dotaz		0213 3506	M 24x180	Na dotaz	
0213 1278	M 16x140	Na dotaz		0213 3522	M 24x200	Na dotaz	
0213 1281	M 16x150	Na dotaz		0213 3810	M 27x80	Na dotaz	
0213 1294	M 16x160	Na dotaz		0213 3823	M 27x90	Na dotaz	
0213 1825	M 20x65	Na dotaz		0213 3836	M 27x100	Na dotaz	
0213 1838	M 20x70	Na dotaz		0213 3849	M 27x110	Na dotaz	
0213 1841	• M 20x75	25 ks	323,00	0213 3852	M 27x120	Na dotaz	
0213 1854	• M 20x80	25 ks	333,00	0213 3865	M 27x130	Na dotaz	
0213 1870	• M 20x90	25 ks	344,00	0213 3878	M 27x140	Na dotaz	
0213 1896	• M 20x100	25 ks	364,00	0213 3881	M 27x150	Na dotaz	
0213 1906	• M 20x110	25 ks	397,00	0213 3894	M 27x160	Na dotaz	

Skupina rabatu 551

• = Skladové zboží



Objednávejte také online v našem e-shopu <https://shop.schrauben-gross.com>

Další informace najdete na stránkách www.schrauben-gross.cz

ISO 4014

Šrouby se šestihrannou hlavou s dřikem

5.6

Sechskantschrauben mit Schaft

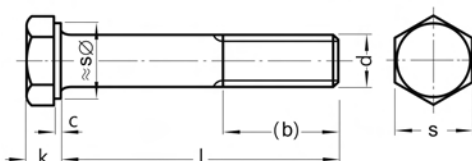

Cena za 100 ks

Obj. č	Rozměr	Bal.	Cena €	Obj. č	Rozměr	Bal.	Cena €
0213 3917	M 27x180	Na dotaz		0213 4576	M 33x160	Na dotaz	
0213 3933	M 27x200	Na dotaz		0213 4592	M 33x180	Na dotaz	
0213 4233	M 30x100	Na dotaz		0213 4615	M 33x200	Na dotaz	
0213 4246	M 30x110	Na dotaz		0213 4631	M 33x220	Na dotaz	
0213 4259	M 30x120	Na dotaz		0213 4657	M 33x240	Na dotaz	
0213 4262	M 30x130	Na dotaz		0213 4673	M 33x260	Na dotaz	
0213 4275	M 30x140	Na dotaz		0213 4699	M 33x280	Na dotaz	
0213 4288	M 30x150	Na dotaz		0213 4712	M 33x300	Na dotaz	
0213 4291	M 30x160	Na dotaz		0213 4819	M 36x130	Na dotaz	
0213 4314	M 30x180	Na dotaz		0213 4822	M 36x140	Na dotaz	
0213 4330	M 30x200	Na dotaz		0213 4835	M 36x150	Na dotaz	
0213 4356	M 30x220	Na dotaz		0213 4848	M 36x160	Na dotaz	
0213 4372	M 30x240	Na dotaz		0213 4864	M 36x180	Na dotaz	
0213 4398	M 30x260	Na dotaz		0213 4880	M 36x200	Na dotaz	
0213 4411	M 30x280	Na dotaz		0213 4903	M 36x220	Na dotaz	
0213 4437	M 30x300	Na dotaz		0213 4929	M 36x240	Na dotaz	
0213 4534	M 33x120	Na dotaz		0213 4945	M 36x260	Na dotaz	
0213 4547	M 33x130	Na dotaz		0213 4961	M 36x280	Na dotaz	
0213 4550	M 33x140	Na dotaz		0213 4987	M 36x300	Na dotaz	
0213 4563	M 33x150	Na dotaz					

Skupina rabatu 551
 • = Skladové zboží

ISO 4014

Šrouby se šestihlannou hlavou s dřikem

8.8

Sechskantschrauben mit Schaft

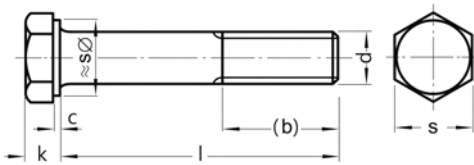

Rozměry v mm Techn. dodací podmínky podle ISO 4759-1 A/B

Závít d	M4	M5	M6	M8	M10	M12	M14	M16
(b) pro $l \leq 125$	14	16	18	22	26	30	34	38
c max	0,4	0,5	0,5	0,6	0,6	0,6	0,6	0,8
k	2,8	3,5	4	5,3	6,4	7,5	8,8	10
s	7	8	10	13	16	18	21	24

Závít d	M18	M20	M22	M24	M27	M30	M33	M36
(b) pro $l \leq 125$	42	46	50	54	60	66	72	78
c max	0,8	0,8	0,8	0,8	0,8	0,8	0,8	0,8
k	11,5	12,5	14	15	17	18,7	21	22,5
s	27	30	34	36	41	46	50	55

l = jmenovitá délka

b) pro jmenovité délky nad 125 viz normový list

Cena za 100 ks

Obj. č	Rozeř	Bal.	Cena €	Obj. č	Rozeř	Bal.	Cena €
0209 0128	M 4x25	Na dotaz		0209 0542	• M 6x80	200 ks	30,20
0209 0144	• M 4x30	500 ks	10,00	0209 0555	• M 6x85	100 ks	37,20
0209 0157	M 4x35	Na dotaz		0209 0568	• M 6x90	100 ks	37,40
0209 0160	• M 4x40	500 ks	16,50	0209 0571	• M 6x95	100 ks	47,40
0209 0173	M 4x45	Na dotaz		0209 0584	• M 6x100	100 ks	47,40
0209 0186	• M 4x50	500 ks	18,15	0209 0597	• M 6x110	200 ks	48,10
0209 0209	M 4x60	Na dotaz		0209 0607	• M 6x120	100 ks	59,80
0209 0270	• M 5x30	200 ks	10,00	0209 0652	M 7x30	Na dotaz	
0209 0283	• M 5x35	500 ks	12,25	0209 0665	M 7x35	Na dotaz	
0209 0296	• M 5x40	200 ks	16,50	0209 0678	M 7x40	Na dotaz	
0209 0306	• M 5x45	200 ks	17,05	0209 0694	M 7x50	Na dotaz	
0209 0319	• M 5x50	200 ks	18,15	0209 0717	M 7x60	Na dotaz	
0209 0322	M 5x55	Na dotaz		0209 0791	• M 8x35	200 ks	9,90
0209 0335	• M 5x60	200 ks	19,80	0209 0801	• M 8x40	200 ks	10,80
0209 0348	• M 5x65	200 ks	21,50	0209 0814	• M 8x45	100 ks	11,65
0209 0351	• M 5x70	200 ks	22,40	0209 0827	• M 8x50	200 ks	13,00
0209 0364	• M 5x80	200 ks	26,85	0209 0830	• M 8x55	200 ks	13,35
0209 0445	• M 6x30	500 ks	7,30	0209 0843	• M 8x60	200 ks	14,15
0209 0458	• M 6x35	200 ks	7,75	0209 0856	• M 8x65	200 ks	18,55
0209 0461	• M 6x40	200 ks	8,05	0209 0869	• M 8x70	200 ks	19,45
0209 0474	• M 6x45	200 ks	10,40	0209 0872	• M 8x75	200 ks	28,15
0209 0487	• M 6x50	200 ks	11,55	0209 0885	• M 8x80	200 ks	28,15
0209 0490	• M 6x55	200 ks	14,35	0209 0898	• M 8x85	100 ks	41,75
0209 0500	• M 6x60	200 ks	15,50	0209 0908	• M 8x90	100 ks	42,95
0209 0513	M 6x65	Na dotaz		0209 0911	• M 8x95	100 ks	45,15
0209 0526	• M 6x70	200 ks	23,40	0209 0924	• M 8x100	100 ks	59,20
0209 0539	• M 6x75	200 ks	23,85	0209 9129	M 8x105	Na dotaz	

Skupina rabatu 548

• = Skladové zboží



Objednávajte také online v našem e-shopu <https://shop.schrauben-gross.com>

Další informace najdete na stránkách www.schrauben-gross.cz

ISO 4014

Šrouby se šestihrannou hlavou s dřikem

8.8

Sechskantschrauben mit Schaft

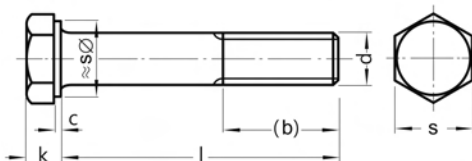

Cena za 100 ks

Obj. č	Rozměr	Bal.	Cena €	Obj. č	Rozměr	Bal.	Cena €
0209 0937	• M 8x110	100 ks	66,60	0209 7176	• M 10x120	50 ks	90,30
0209 9132	• M 8x115	100 ks	72,20	0209 7189	M 10x130	Na dotaz	
0209 0940	• M 8x120	100 ks	77,70	0209 7202	M 10x150	Na dotaz	
0209 9145	• M 8x125	100 ks	138,00	0209 7215	M 10x160	Na dotaz	
0209 0953	• M 8x130	100 ks	87,00	0209 7228	M 10x170	Na dotaz	
0209 9158	M 8x135	Na dotaz		0209 7231	• M 10x180	Na dotaz	
0209 0966	• M 8x140	50 ks	94,40	0209 7257	M 10x200	Na dotaz	
0209 9161	M 8x145	Na dotaz		0209 7273	M 10x220	Na dotaz	
0209 0979	• M 8x150	100 ks	108,00	0209 7286	M 10x230	Na dotaz	
0209 9174	M 8x155	Na dotaz		0209 7299	M 10x240	Na dotaz	
0209 0982	• M 8x160	50 ks	115,00	0209 7309	M 10x250	Na dotaz	
0209 9187	• M 8x165	50 ks	307,00	0209 7312	M 10x260	Na dotaz	
0209 0995	• M 8x170	50 ks	158,00	0209 7338	M 10x280	Na dotaz	
0209 1004	• M 8x180	50 ks	168,00	0209 7354	M 10x300	Na dotaz	
0209 1017	• M 8x190	100 ks	205,00	0209 7464	M 12x45	Na dotaz	
0209 1033	• M 8x200	50 ks	205,00	0209 7477	M 12x50	Na dotaz	
0209 1046	M 8x210	Na dotaz		0209 7480	• M 12x55	100 ks	33,50
0209 1059	• M 8x220	50 ks	256,00	0209 7493	• M 12x60	200 ks	37,55
0209 1062	M 8x230	Na dotaz		0209 7503	• M 12x65	50 ks	37,55
0209 1075	M 8x240	Na dotaz		0209 7516	• M 12x70	50 ks	37,55
0209 9190	M 8x250	Na dotaz		0209 7529	M 12x75	Na dotaz	
0209 1088	M 8x260	Na dotaz		0209 7532	• M 12x80	50 ks	45,00
0209 1091	M 8x280	Na dotaz		0209 7545	• M 12x85	50 ks	48,45
0209 9064	M 8x300	Na dotaz		0209 7558	M 12x90	50 ks	51,80
0209 7037	• M 10x40	100 ks	17,65	0209 7574	• M 12x100	50 ks	65,95
0209 7040	M 10x45	Na dotaz		0209 7587	• M 12x110	50 ks	97,70
0209 7053	• M 10x50	100 ks	22,15	0209 7590	• M 12x120	50 ks	106,00
0209 7066	• M 10x55	100 ks	25,05	0209 7600	M 12x130	Na dotaz	
0209 7079	M 10x60	Na dotaz		0209 7613	M 12x140	Na dotaz	
0209 7082	M 10x65	Na dotaz		0209 7626	• M 12x150	50 ks	179,00
0209 7095	M 10x70	Na dotaz		0209 7639	• M 12x160	50 ks	218,32
0209 7105	• M 10x75	100 ks	34,15	0209 7668	M 12x190	Na dotaz	
0209 7118	M 10x80	Na dotaz		0209 7671	M 12x200	Na dotaz	
0209 7121	• M 10x85	100 ks	42,65	0209 7697	M 12x220	Na dotaz	
0209 7134	M 10x90	Na dotaz		0209 7707	M 12x230	Na dotaz	
0209 7147	M 10x95	Na dotaz		0209 7710	M 12x240	Na dotaz	
0209 7150	M 10x100	Na dotaz		0209 7736	M 12x260	Na dotaz	
0209 7163	M 10x110	Na dotaz		0209 7752	M 12x280	Na dotaz	

Skupina rabatu 548
• = Skladové zboží

ISO 4014**Šrouby se šestihrannou hlavou s dříkem**

8.8

Sechskantschrauben mit Schaft

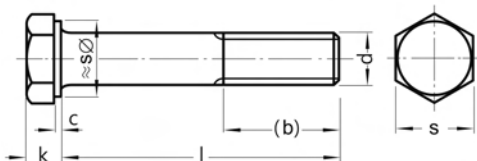
**Cena za 100 ks**

Obj. č	Rozměr	Bal.	Cena €
0209 7778	M 12x300	Na dotaz	
0209 8007	M 14x50	Na dotaz	
0209 8010	M 14x55	Na dotaz	
0209 8023	M 14x60	Na dotaz	
0209 8036	• M 14x65	50 ks	104,00
0209 8049	M 14x70	Na dotaz	
0209 8052	M 14x75	Na dotaz	
0209 8065	M 14x80	Na dotaz	
0209 8081	M 14x90	Na dotaz	
0209 8104	M 14x100	Na dotaz	
0209 8117	M 14x110	Na dotaz	
0209 8120	M 14x120	Na dotaz	
0209 8133	M 14x130	Na dotaz	
0209 8146	M 14x140	Na dotaz	
0209 8159	M 14x150	Na dotaz	
0209 8162	M 14x160	Na dotaz	
0209 8188	M 14x180	Na dotaz	
0209 8201	M 14x200	Na dotaz	
0209 2100	• M 16x55	50 ks	57,20
0209 2113	• M 16x60	50 ks	59,40
0209 2126	• M 16x65	25 ks	60,30
0209 2139	• M 16x70	25 ks	60,30
0209 2142	• M 16x75	25 ks	68,00
0209 2155	• M 16x80	25 ks	69,80
0209 2168	• M 16x85	25 ks	80,85
0209 2171	• M 16x90	25 ks	91,80
0209 2184	• M 16x95	25 ks	121,00
0209 2197	• M 16x100	25 ks	121,00
0209 2207	• M 16x110	25 ks	181,00
0209 2210	• M 16x120	25 ks	196,00
0209 2223	• M 16x130	25 ks	209,00
0209 2236	• M 16x140	25 ks	280,00
0209 2249	• M 16x150	25 ks	311,00
0209 2252	• M 16x160	25 ks	324,00
0209 2265	• M 16x170	25 ks	363,00
0209 2278	• M 16x180	25 ks	363,00
0209 2281	• M 16x190	25 ks	426,00
0209 2294	• M 16x200	25 ks	426,00

Obj. č	Rozměr	Bal.	Cena €
0209 2304	• M 16x210	25 ks	551,00
0209 2317	• M 16x220	25 ks	551,00
0209 2320	M 16x230	Na dotaz	
0209 2333	• M 16x240	25 ks	1.133,00
0209 2346	• M 16x250	25 ks	1.145,00
0209 2359	M 16x260	Na dotaz	
0209 2375	• M 16x280	25 ks	1.046,00
0209 2391	• M 16x300	25 ks	1.128,00
0209 2414	• M 16x320	10 ks	1.283,00
0209 2430	M 16x340	Na dotaz	
0209 2456	• M 16x360	10 ks	1.515,00
0209 2472	M 16x380	Na dotaz	
0209 2498	M 16x400	Na dotaz	
0209 2511	• M 18x60	25 ks	232,00
0209 2524	M 18x65	Na dotaz	
0209 2537	• M 18x70	25 ks	241,00
0209 2553	• M 18x80	25 ks	251,00
0209 2579	M 18x90	Na dotaz	
0209 2582	• M 18x100	25 ks	294,00
0209 2595	M 18x110	Na dotaz	
0209 2605	M 18x120	Na dotaz	
0209 2618	M 18x130	Na dotaz	
0209 2621	• M 18x140	25 ks	454,00
0209 2634	M 18x150	Na dotaz	
0209 2647	• M 18x160	25 ks	508,00
0209 2650	• M 18x180	25 ks	802,00
0209 2663	• M 18x200	25 ks	975,00
0209 2760	• M 20x65	25 ks	106,00
0209 2773	• M 20x70	25 ks	125,00
0209 2786	• M 20x75	25 ks	131,00
0209 2799	• M 20x80	25 ks	136,00
0209 2809	• M 20x85	25 ks	285,00
0209 2812	• M 20x90	25 ks	139,00
0209 2838	• M 20x100	25 ks	169,00
0209 2841	• M 20x110	25 ks	252,00
0209 2854	• M 20x120	25 ks	262,00
0209 2867	• M 20x130	25 ks	265,00
0209 2870	• M 20x140	25 ks	363,00

Skupina rabatu 548
• = Skladové zboží



Objednávejte také online v našem e-shopu <https://shop.schrauben-gross.com>
Další informace najdete na stránkách www.schrauben-gross.cz

ISO 4014**Šrouby se šestihrannou hlavou s dřikem**

8.8

Sechskantschrauben mit Schaft

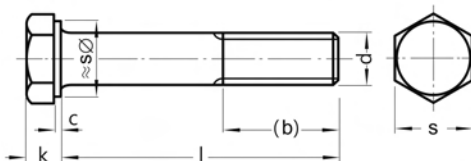
**Cena za 100 ks**

Obj. č	Rozměr	Bal.	Cena €	Obj. č	Rozměr	Bal.	Cena €
0209 2883	• M 20x150	25 ks	406,00	0209 3442	• M 24x120	10 ks	471,00
0209 2896	• M 20x160	10 ks	456,00	0209 3455	• M 24x130	10 ks	481,00
0209 2906	• M 20x170	10 ks	605,00	0209 3468	• M 24x140	10 ks	665,00
0209 2919	• M 20x180	10 ks	753,00	0209 3471	• M 24x150	10 ks	726,00
0209 2935	• M 20x200	10 ks	900,00	0209 3484	• M 24x160	10 ks	802,00
0209 2964	• M 20x220	10 ks	1.150,00	0209 3497	• M 24x170	10 ks	1.025,00
0209 2980	• M 20x240	10 ks	1.356,00	0209 3507	• M 24x180	10 ks	1.025,00
0209 2993	• M 20x250	10 ks	1.373,00	0209 3510	• M 24x190	25 ks	1.482,00
0209 3002	M 20x260	Na dotaz		0209 3523	• M 24x200	10 ks	1.456,00
0209 3015	• M 20x280	10 ks	1.429,00	0209 3549	• M 24x220	10 ks	1.688,00
0209 3028	• M 20x300	10 ks	1.584,00	0209 3565	• M 24x240	10 ks	1.801,00
0209 3031	• M 20x320	10 ks	1.775,00	0209 3578	• M 24x250	10 ks	2.070,00
0209 3044	M 20x340	Na dotaz		0209 3581	• M 24x260	10 ks	2.070,00
0209 3060	M 20x360	Na dotaz		0209 3594	• M 24x280	10 ks	2.180,00
0209 3073	M 20x380	Na dotaz		0209 3604	• M 24x300	10 ks	2.105,00
0209 3086	• M 20x400	10 ks	2.337,00	0209 3617	M 24x320	Na dotaz	
0209 8405	M 22x70	Na dotaz		0209 3620	M 24x340	Na dotaz	
0209 8418	M 22x75	Na dotaz		0209 3646	• M 24x360	10 ks	2.756,00
0209 8421	M 22x80	Na dotaz		0209 3659	M 24x380	Na dotaz	
0209 8447	M 22x90	Na dotaz		0209 3662	M 24x400	Na dotaz	
0209 8463	M 22x100	Na dotaz		0209 3691	M 24x420	Na dotaz	
0209 8476	M 22x110	Na dotaz		0209 9019	M 24x440	Na dotaz	
0209 8489	M 22x120	Na dotaz		0209 3811	M 27x80	Na dotaz	
0209 8502	M 22x140	Na dotaz		0209 3824	M 27x90	Na dotaz	
0209 8515	M 22x150	Na dotaz		0209 3837	• M 27x100	10 ks	714,00
0209 8528	M 22x160	Na dotaz		0209 3840	M 27x110	Na dotaz	
0209 8544	M 22x180	Na dotaz		0209 3853	• M 27x120	25 ks	800,00
0209 8560	M 22x200	Na dotaz		0209 3879	M 27x140	Na dotaz	
0209 8586	M 22x220	Na dotaz		0209 3895	M 27x160	Na dotaz	
0209 8609	M 22x240	Na dotaz		0209 3918	M 27x180	Na dotaz	
0209 8625	M 22x260	Na dotaz		0209 3934	M 27x200	Na dotaz	
0209 8667	M 22x300	Na dotaz		0209 3963	• M 30x90	10 ks	1.228,00
0209 3374	• M 24x75	25 ks	219,00	0209 3976	• M 30x100	10 ks	1.402,00
0209 3387	• M 24x80	25 ks	219,00	0209 3989	• M 30x110	10 ks	1.448,00
0209 3390	• M 24x85	10 ks	259,00	0209 3992	• M 30x120	10 ks	1.448,00
0209 3400	• M 24x90	10 ks	267,00	0209 4001	• M 30x130	10 ks	1.605,00
0209 3426	• M 24x100	10 ks	289,00	0209 4014	• M 30x140	10 ks	1.605,00
0209 3439	• M 24x110	10 ks	440,00	0209 4027	M 30x150	Na dotaz	

Skupina rabatu 548
• = Skladové zboží

ISO 4014**Šrouby se šestihrannou hlavou s dříkem****8.8**

Sechskantschrauben mit Schaft

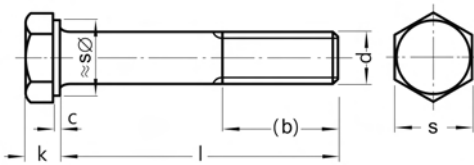
**Cena za 100 ks**

Obj. č	Rozměr	Bal.	Cena €
0209 4030	M 30x160	Na dotaz	
0209 4043	• M 30x180	10 ks	1.835,00
0209 4056	• M 30x200	10 ks	1.957,00
0209 4072	• M 30x220	10 ks	2.298,00
0209 4085	• M 30x240	10 ks	2.395,00
0209 9022	• M 30x260	10 ks	2.525,00
0209 4108	M 30x280	Na dotaz	
0209 4111	• M 30x300	10 ks	2.737,00
0209 9077	M 30x320	Na dotaz	
0209 9080	M 30x340	Na dotaz	
0209 9093	M 30x360	Na dotaz	
0209 9103	M 30x380	Na dotaz	
0209 9116	M 30x400	Na dotaz	
0209 4124	• M 36x110	10 ks	2.395,00
0209 4137	• M 36x120	10 ks	2.474,00
0209 4140	M 36x130	Na dotaz	

Obj. č	Rozměr	Bal.	Cena €
0209 4153	• M 36x140	10 ks	2.658,00
0209 4166	• M 36x150	10 ks	2.777,00
0209 4179	• M 36x160	10 ks	2.868,00
0209 4182	• M 36x180	10 ks	3.168,00
0209 4205	• M 36x200	1 ks	3.342,00
0209 4221	M 36x220	Na dotaz	
0209 4247	• M 36x240	1 ks	3.710,00
0209 4263	M 36x260	Na dotaz	
0209 4289	• M 36x280	1 ks	4.079,00
0209 4302	M 36x300	Na dotaz	
0209 4603	• M 42x120	5 ks	3.725,00
0209 4629	M 42x140	Na dotaz	
0209 4645	• M 42x160	5 ks	4.372,00
0209 4661	M 42x180	Na dotaz	
0209 4687	M 42x200	Na dotaz	

Skupina rabatu 548

• = Skladové zboží



ISO 4014

Šrouby se šestihrannou hlavou s dřikem

8.8
pozinkováno

Sechskantschrauben mit Schaft

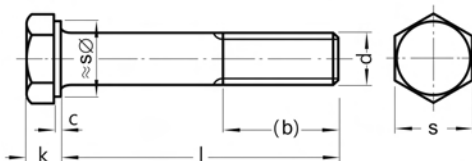

Rozměry v mm Techn. dodací podmínky podle ISO 4759-1 A/B

Závět d	M4	M5	M6	M8	M10	M12	M14	M16
(b) pro l ≤ 125	14	16	18	22	26	30	34	38
c max	0,4	0,5	0,5	0,6	0,6	0,6	0,6	0,8
k	2,8	3,5	4	5,3	6,4	7,5	8,8	10
s	7	8	10	13	16	18	21	24

Závět d	M18	M20	M22	M24	M27	M30	M33	M36
(b) pro l ≤ 125	42	46	50	54	60	66	72	78
c max	0,8	0,8	0,8	0,8	0,8	0,8	0,8	0,8
k	11,5	12,5	14	15	17	18,7	21	22,5
s	27	30	34	36	41	46	50	55

l = jmenovitá délka

b) pro jmenovité délky nad 125 viz normový list

Cena za 100 ks

Obj. č	Rozměr	Bal.	Cena €	Obj. č	Rozměr	Bal.	Cena €
0209 0128-01	• M 4x25	500 ks	10,85	0209 0542-01	• M 6x80	200 ks	35,15
0209 0144-01	• M 4x30	500 ks	11,00	0209 0555-01	• M 6x85	100 ks	42,50
0209 0157-01	• M 4x35	1.000 ks	13,30	0209 0568-01	• M 6x90	100 ks	42,95
0209 0160-01	• M 4x40	500 ks	17,70	0209 0584-01	• M 6x100	100 ks	53,55
0209 0173-01	• M 4x45	500 ks	18,40	0209 0597-01	• M 6x110	100 ks	54,90
0209 0186-01	• M 4x50	500 ks	19,65	0209 0607-01	• M 6x120	100 ks	67,10
0209 0209-01	• M 4x60	200 ks	22,20	0209 0791-01	• M 8x35	200 ks	13,65
0209 0270-01	• M 5x30	500 ks	11,50	0209 0801-01	• M 8x40	200 ks	15,05
0209 0283-01	• M 5x35	200 ks	13,95	0209 0814-01	• M 8x45	200 ks	16,20
0209 0296-01	• M 5x40	200 ks	18,40	0209 0827-01	• M 8x50	200 ks	17,95
0209 0306-01	• M 5x45	200 ks	19,20	0209 0830-01	• M 8x55	200 ks	18,65
0209 0319-01	• M 5x50	200 ks	20,50	0209 0843-01	• M 8x60	200 ks	19,85
0209 0322-01	• M 5x55	200 ks	20,90	0209 0856-01	• M 8x65	200 ks	24,70
0209 0335-01	• M 5x60	200 ks	22,60	0209 0869-01	• M 8x70	200 ks	26,00
0209 0348-01	• M 5x65	200 ks	24,45	0209 0872-01	• M 8x75	200 ks	35,05
0209 0351-01	• M 5x70	200 ks	25,60	0209 0885-01	• M 8x80	200 ks	35,45
0209 0364-01	• M 5x80	400 ks	30,50	0209 0898-01	• M 8x85	100 ks	51,85
0209 0445-01	• M 6x30	500 ks	8,95	0209 0908-01	• M 8x90	100 ks	53,55
0209 0458-01	• M 6x35	200 ks	9,65	0209 0911-01	• M 8x95	100 ks	56,30
0209 0461-01	• M 6x40	200 ks	10,10	0209 0924-01	• M 8x100	100 ks	70,90
0209 0474-01	• M 6x45	200 ks	12,70	0209 0937-01	• M 8x110	100 ks	79,35
0209 0487-01	• M 6x50	200 ks	14,05	0209 0940-01	• M 8x120	100 ks	91,55
0209 0490-01	• M 6x55	200 ks	17,10	0209 0953-01	• M 8x130	100 ks	102,00
0209 0500-01	• M 6x60	200 ks	18,40	0209 0966-01	• M 8x140	100 ks	111,00
0209 0513-01	• M 6x65	200 ks	26,40	0209 0979-01	• M 8x150	100 ks	125,00
0209 0526-01	• M 6x70	200 ks	27,80	0209 0982-01	• M 8x160	50 ks	133,00
0209 0539-01	• M 6x75	200 ks	28,55	0209 1004-01	• M 8x180	50 ks	188,00

Skupina rabatu 549

• = Skladové zboží

ISO 4014**Šrouby se šestihrannou
hlavou s dříkem****8.8
pozinkováno**

Sechskantschrauben mit Schaft

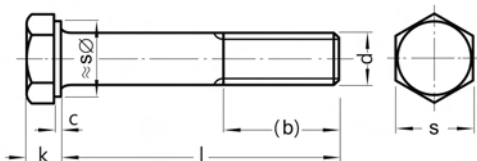
**Cena za 100 ks**

Obj. č	Rozměr	Bal.	Cena €	Obj. č	Rozměr	Bal.	Cena €
0209 1033-01	• M 8x200	50 ks	227,00	0209 7671-01	• M 12x200	25 ks	380,00
0209 7037-01	• M 10x40	100 ks	24,85	0209 8007-01	M 14x50	Na dotaz	
0209 7040-01	• M 10x45	100 ks	28,40	0209 8010-01	• M 14x55	50 ks	118,00
0209 7053-01	• M 10x50	100 ks	30,60	0209 8023-01	M 14x60	Na dotaz	
0209 7066-01	• M 10x55	100 ks	34,00	0209 8036-01	M 14x65	Na dotaz	
0209 7079-01	• M 10x60	100 ks	37,90	0209 8049-01	• M 14x70	50 ks	132,00
0209 7082-01	• M 10x65	100 ks	39,90	0209 8065-01	M 14x80	Na dotaz	
0209 7095-01	• M 10x70	100 ks	41,70	0209 8081-01	M 14x90	Na dotaz	
0209 7118-01	• M 10x80	100 ks	47,00	0209 8104-01	M 14x100	Na dotaz	
0209 7134-01	• M 10x90	100 ks	61,85	0209 2100-01	• M 16x55	50 ks	80,75
0209 7150-01	• M 10x100	100 ks	68,80	0209 2113-01	• M 16x60	50 ks	84,65
0209 7163-01	• M 10x110	50 ks	104,00	0209 2126-01	• M 16x65	25 ks	87,20
0209 7176-01	• M 10x120	50 ks	113,00	0209 2139-01	• M 16x70	25 ks	88,80
0209 7189-01	• M 10x130	50 ks	122,00	0209 2142-01	• M 16x75	25 ks	98,10
0209 7192-01	• M 10x140	50 ks	163,00	0209 2155-01	• M 16x80	25 ks	102,00
0209 7202-01	• M 10x150	50 ks	182,00	0209 2168-01	• M 16x85	25 ks	115,00
0209 7215-01	• M 10x160	50 ks	212,00	0209 2171-01	• M 16x90	25 ks	127,00
0209 7231-01	M 10x180	Na dotaz		0209 2184-01	• M 16x95	25 ks	158,00
0209 7257-01	• M 10x200	50 ks	289,00	0209 2197-01	• M 16x100	25 ks	159,00
0209 7273-01	M 10x220	Na dotaz		0209 2207-01	• M 16x110	25 ks	235,00
0209 7464-01	• M 12x45	100 ks	39,00	0209 2210-01	• M 16x120	25 ks	254,00
0209 7477-01	• M 12x50	100 ks	41,80	0209 2223-01	• M 16x130	25 ks	271,00
0209 7480-01	• M 12x55	100 ks	46,35	0209 2236-01	• M 16x140	25 ks	346,00
0209 7493-01	• M 12x60	100 ks	51,30	0209 2249-01	• M 16x150	25 ks	382,00
0209 7503-01	• M 12x65	50 ks	51,95	0209 2252-01	• M 16x160	25 ks	399,00
0209 7516-01	• M 12x70	50 ks	52,85	0209 2265-01	• M 16x170	25 ks	442,00
0209 7529-01	M 12x75	Na dotaz		0209 2278-01	• M 16x180	25 ks	446,00
0209 7532-01	• M 12x80	50 ks	62,15	0209 2294-01	• M 16x200	25 ks	518,00
0209 7545-01	M 12x85	Na dotaz		0209 2317-01	• M 16x220	25 ks	651,00
0209 7558-01	• M 12x90	50 ks	70,70	0209 2333-01	• M 16x240	25 ks	1.242,00
0209 7561-01	M 12x95	Na dotaz		0209 2346-01	• M 16x250	25 ks	1.258,00
0209 7574-01	• M 12x100	50 ks	86,65	0209 2359-01	• M 16x260	25 ks	1.107,00
0209 7587-01	• M 12x110	50 ks	127,00	0209 2375-01	• M 16x280	25 ks	1.172,00
0209 7590-01	• M 12x120	50 ks	137,00	0209 2391-01	• M 16x300	25 ks	1.262,00
0209 7600-01	• M 12x130	50 ks	151,00	0209 2511-01	• M 18x60	25 ks	275,00
0209 7626-01	• M 12x150	50 ks	218,00	0209 2537-01	• M 18x70	25 ks	289,00
0209 7639-01	• M 12x160	25 ks	273,00	0209 2553-01	• M 18x80	25 ks	305,00
0209 7655-01	M 12x180	Na dotaz		0209 2579-01	• M 18x90	25 ks	331,00

Skupina rabatu 549
• = Skladové zboží



Objednávejte také online v našem e-shopu <https://shop.schrauben-gross.com>
Další informace najdete na stránkách www.schrauben-gross.cz

ISO 4014**Šrouby se šestihrannou hlavou s dřikem****8.8
pozinkováno**

Sechskantschrauben mit Schaft

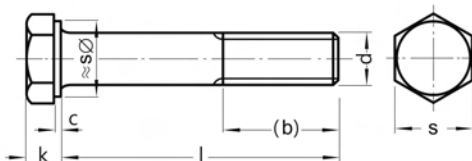
**Cena za 100 ks**

Obj. č	Rozměr	Bal.	Cena €	Obj. č	Rozměr	Bal.	Cena €
0209 2582-01	• M 18x100	25 ks	359,00	0209 3439-01	• M 24x110	10 ks	574,00
0209 2595-01	• M 18x110	25 ks	408,00	0209 3442-01	• M 24x120	10 ks	615,00
0209 2605-01	• M 18x120	25 ks	413,00	0209 3455-01	• M 24x130	10 ks	632,00
0209 2760-01	• M 20x65	25 ks	151,00	0209 3468-01	• M 24x140	10 ks	824,00
0209 2773-01	• M 20x70	25 ks	172,00	0209 3471-01	• M 24x150	10 ks	895,00
0209 2786-01	M 20x75	Na dotaz		0209 3484-01	• M 24x160	10 ks	980,00
0209 2799-01	• M 20x80	25 ks	189,00	0209 3507-01	• M 24x180	10 ks	1.222,00
0209 2809-01	• M 20x85	25 ks	357,00	0209 3523-01	• M 24x200	10 ks	1.672,00
0209 2812-01	• M 20x90	25 ks	196,00	0209 3549-01	• M 24x220	10 ks	1.921,00
0209 2838-01	• M 20x100	25 ks	232,00	0209 3565-01	• M 24x240	10 ks	2.052,00
0209 2841-01	• M 20x110	25 ks	340,00	0209 3581-01	• M 24x260	10 ks	2.341,00
0209 2854-01	• M 20x120	25 ks	357,00	0209 3594-01	• M 24x280	10 ks	2.470,00
0209 2867-01	• M 20x130	25 ks	366,00	0209 3604-01	• M 24x300	20 ks	2.413,00
0209 2870-01	• M 20x140	25 ks	470,00	0209 3963-01	• M 30x90	10 ks	1.467,00
0209 2883-01	• M 20x150	25 ks	519,00	0209 3976-01	• M 30x100	10 ks	1.607,00
0209 2896-01	• M 20x160	10 ks	575,00	0209 3989-01	• M 30x110	10 ks	1.669,00
0209 2919-01	• M 20x180	10 ks	886,00	0209 3992-01	• M 30x120	10 ks	1.684,00
0209 2935-01	• M 20x200	10 ks	1.045,00	0209 4001-01	• M 30x130	10 ks	1.852,00
0209 2964-01	• M 20x220	10 ks	1.309,00	0209 4014-01	• M 30x140	10 ks	1.866,00
0209 2980-01	• M 20x240	10 ks	1.529,00	0209 4027-01	• M 30x150	10 ks	1.939,00
0209 3002-01	• M 20x260	10 ks	1.648,00	0209 4030-01	• M 30x160	10 ks	1.954,00
0209 3028-01	• M 20x280	10 ks	1.628,00	0209 4043-01	• M 30x180	10 ks	2.156,00
0209 3044-01	• M 20x300	30 ks	1.796,00	0209 4056-01	• M 30x200	10 ks	2.308,00
0209 3060-01	• M 20x340	10 ks	2.128,00	0209 4072-01	• M 30x220	10 ks	2.679,00
0209 3374-01	• M 24x75	25 ks	294,00	0209 4085-01	• M 30x240	10 ks	2.805,00
0209 3387-01	• M 24x80	25 ks	298,00	0209 4098-01	M 30x260	Na dotaz	
0209 3390-01	• M 24x85	10 ks	343,00	0209 4108-01	M 30x280	Na dotaz	
0209 3400-01	• M 24x90	10 ks	355,00	0209 4111-01	• M 30x300	10 ks	3.235,00
0209 3426-01	• M 24x100	10 ks	384,00				

Skupina rabatu 549

• = Skladové zboží

ISO 4014

Šrouby se šestihrannou hlavou s dřikem

8.8
zinkováno, žlutě chromátováno

Sechskantschrauben mit Schaft

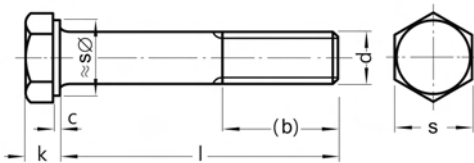

Rozměry v mm Techn. dodací podmínky podle ISO 4759-1 A/B

Závít d	M4	M5	M6	M8	M10	M12	M14	M16
(b) pro $l \leq 125$	14	16	18	22	26	30	34	38
c max	0,4	0,5	0,5	0,6	0,6	0,6	0,6	0,8
k	2,8	3,5	4	5,3	6,4	7,5	8,8	10
s	7	8	10	13	16	18	21	24

Závít d	M18	M20	M22	M24	M27	M30	M33	M36
(b) pro $l \leq 125$	42	46	50	54	60	66	72	78
c max	0,8	0,8	0,8	0,8	0,8	0,8	0,8	0,8
k	11,5	12,5	14	15	17	18,7	21	22,5
s	27	30	34	36	41	46	50	55

l = jmenovitá délka

b) pro jmenovité délky nad 125 viz normový list

Cena za 100 ks

Obj. č	Rozměr	Bal.	Cena €
0209 0270-04	M 5x30	Na dotaz	
0209 0283-04	M 5x35	Na dotaz	
0209 0296-04	M 5x40	Na dotaz	
0209 0306-04	M 5x45	Na dotaz	
0209 0319-04	• M 5x50	200 ks	20,50
0209 0335-04	M 5x60	Na dotaz	
0209 0445-04	• M 6x30	500 ks	8,95
0209 0458-04	• M 6x35	200 ks	9,65
0209 0461-04	• M 6x40	200 ks	10,10
0209 0474-04	• M 6x45	200 ks	12,70
0209 0487-04	M 6x50	Na dotaz	
0209 0490-04	M 6x55	Na dotaz	
0209 0500-04	• M 6x60	200 ks	18,40
0209 0513-04	M 6x65	Na dotaz	
0209 0526-04	• M 6x70	200 ks	27,80
0209 0539-04	M 6x75	Na dotaz	
0209 0542-04	M 6x80	Na dotaz	
0209 0555-04	M 6x85	Na dotaz	
0209 0568-04	M 6x90	Na dotaz	
0209 0584-04	• M 6x100	100 ks	53,55
0209 0597-04	M 6x110	Na dotaz	
0209 0791-04	M 8x35	Na dotaz	
0209 0801-04	M 8x40	Na dotaz	
0209 0814-04	• M 8x45	200 ks	16,20
0209 0827-04	• M 8x50	200 ks	17,95
0209 0830-04	• M 8x55	200 ks	18,65
0209 0843-04	• M 8x60	200 ks	19,85

Obj. č	Rozměr	Bal.	Cena €
0209 0856-04	• M 8x65	200 ks	24,70
0209 0869-04	• M 8x70	200 ks	26,00
0209 0872-04	M 8x75	Na dotaz	
0209 0885-04	M 8x80	Na dotaz	
0209 0908-04	• M 8x90	100 ks	53,55
0209 0924-04	• M 8x100	100 ks	70,90
0209 0937-04	M 8x110	Na dotaz	
0209 0940-04	• M 8x120	100 ks	91,55
0209 0953-04	M 8x130	Na dotaz	
0209 0966-04	M 8x140	Na dotaz	
0209 7037-04	• M 10x40	100 ks	24,85
0209 7040-04	• M 10x45	100 ks	28,40
0209 7053-04	M 10x50	Na dotaz	
0209 7066-04	M 10x55	Na dotaz	
0209 7079-04	M 10x60	Na dotaz	
0209 7095-04	M 10x70	Na dotaz	
0209 7118-04	M 10x80	Na dotaz	
0209 7134-04	• M 10x90	100 ks	61,85
0209 7150-04	• M 10x100	100 ks	68,80
0209 7163-04	M 10x110	Na dotaz	
0209 7176-04	M 10x120	Na dotaz	
0209 7189-04	M 10x130	Na dotaz	
0209 7192-04	M 10x140	Na dotaz	
0209 7202-04	M 10x150	Na dotaz	
0209 7215-04	M 10x160	Na dotaz	
0209 7231-04	M 10x180	Na dotaz	
0209 7257-04	M 10x200	Na dotaz	

Skupina rabatu 549

• = Skladové zboží



Objednávejte také online v našem e-shopu <https://shop.schrauben-gross.com>
Další informace najdete na stránkách www.schrauben-gross.cz

ISO 4014

Šrouby se šestihrannou hlavou s dříkem

8.8
zinkováno, žlutě chromátováno

Sechskantschrauben mit Schaft

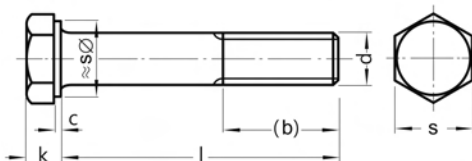

Cena za 100 ks

Obj. č	Rozměr	Bal.	Cena €	Obj. č	Rozměr	Bal.	Cena €
0209 7464-04	M 12x45	Na dotaz		0209 2142-04	• M 16x75	25 ks	98,10
0209 7477-04	M 12x50	Na dotaz		0209 2155-04	• M 16x80	25 ks	102,00
0209 7480-04	M 12x55	Na dotaz		0209 2168-04	• M 16x85	25 ks	115,00
0209 7493-04	M 12x60	Na dotaz		0209 2171-04	• M 16x90	25 ks	127,00
0209 7503-04	M 12x65	Na dotaz		0209 2197-04	• M 16x100	25 ks	159,00
0209 7516-04	M 12x70	Na dotaz		0209 2207-04	• M 16x110	25 ks	235,00
0209 7532-04	• M 12x80	50 ks	62,15	0209 2210-04	• M 16x120	25 ks	254,00
0209 7558-04	• M 12x90	50 ks	70,70	0209 2223-04	• M 16x130	25 ks	271,00
0209 7574-04	• M 12x100	50 ks	86,65	0209 2236-04	• M 16x140	25 ks	346,00
0209 7587-04	M 12x110	Na dotaz		0209 2249-04	• M 16x150	25 ks	382,00
0209 7590-04	M 12x120	Na dotaz		0209 2252-04	• M 16x160	25 ks	399,00
0209 7600-04	M 12x130	Na dotaz		0209 2265-04	M 16x170	Na dotaz	
0209 7613-04	M 12x140	Na dotaz		0209 2278-04	• M 16x180	25 ks	446,00
0209 7626-04	M 12x150	Na dotaz		0209 2294-04	• M 16x200	25 ks	518,00
0209 7639-04	M 12x160	Na dotaz		0209 2773-04	M 20x70	Na dotaz	
0209 7655-04	M 12x180	Na dotaz		0209 2799-04	• M 20x80	25 ks	189,00
0209 7671-04	M 12x200	Na dotaz		0209 2812-04	• M 20x90	25 ks	196,00
0209 8007-04	M 14x50	Na dotaz		0209 2838-04	• M 20x100	25 ks	232,00
0209 8010-04	M 14x55	Na dotaz		0209 2841-04	M 20x110	Na dotaz	
0209 8023-04	M 14x60	Na dotaz		0209 2854-04	M 20x120	Na dotaz	
0209 8036-04	M 14x65	Na dotaz		0209 2867-04	• M 20x130	25 ks	366,00
0209 8049-04	M 14x70	Na dotaz		0209 2870-04	• M 20x140	25 ks	470,00
0209 8065-04	M 14x80	Na dotaz		0209 2883-04	• M 20x150	25 ks	519,00
0209 8081-04	M 14x90	Na dotaz		0209 2896-04	• M 20x160	10 ks	575,00
0209 8104-04	M 14x100	Na dotaz		0209 3387-04	M 24x80	Na dotaz	
0209 2100-04	• M 16x55	50 ks	80,75	0209 3400-04	• M 24x90	10 ks	355,00
0209 2113-04	• M 16x60	50 ks	84,65	0209 3426-04	• M 24x100	10 ks	384,00
0209 2126-04	• M 16x65	25 ks	87,20	0209 3442-04	M 24x120	Na dotaz	
0209 2139-04	• M 16x70	25 ks	88,80				

Skupina rabatu 549

• = Skladové zboží

ISO 4014

Šrouby se šestihlannou hlavou s dřikem

8.8
Zinková lamela
fZn480hL 0,09-0,14μ

Sechskantschrauben mit Schaft

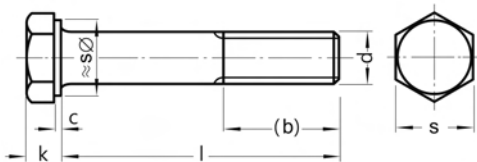

Rozměry v mm Techn. dodací podmínky podle ISO 4759-1 A/B

Závít d	M4	M5	M6	M8	M10	M12	M14	M16
(b) pro $l \leq 125$	14	16	18	22	26	30	34	38
c max	0,4	0,5	0,5	0,6	0,6	0,6	0,6	0,8
k	2,8	3,5	4	5,3	6,4	7,5	8,8	10
s	7	8	10	13	16	18	21	24

Závít d	M18	M20	M22	M24	M27	M30	M33	M36
(b) pro $l \leq 125$	42	46	50	54	60	66	72	78
c max	0,8	0,8	0,8	0,8	0,8	0,8	0,8	0,8
k	11,5	12,5	14	15	17	18,7	21	22,5
s	27	30	34	36	41	46	50	55

l = jmenovitá délka

b) pro jmenovité délky nad 125 viz normový list

Cena za 100 ks

Obj. č	Rozměr	Bal.	Cena €	Obj. č	Rozměr	Bal.	Cena €
0209 0445-62	• M 6x30	500 ks	10,74	0209 0908-62	• M 8x90	100 ks	64,26
0209 0458-62	• M 6x35	200 ks	11,58	0209 0911-62	• M 8x95	100 ks	67,56
0209 0461-62	• M 6x40	200 ks	12,12	0209 0924-62	• M 8x100	100 ks	85,08
0209 0474-62	• M 6x45	200 ks	15,24	0209 0937-62	• M 8x110	100 ks	95,22
0209 0487-62	• M 6x50	200 ks	16,86	0209 0940-62	• M 8x120	100 ks	109,86
0209 0490-62	• M 6x55	200 ks	20,52	0209 0953-62	• M 8x130	100 ks	122,40
0209 0500-62	• M 6x60	200 ks	22,08	0209 0966-62	• M 8x140	100 ks	133,20
0209 0513-62	• M 6x65	200 ks	31,68	0209 0979-62	• M 8x150	100 ks	150,00
0209 0526-62	• M 6x70	200 ks	33,36	0209 0982-62	• M 8x160	50 ks	159,60
0209 0539-62	• M 6x75	200 ks	34,26	0209 1004-62	• M 8x180	50 ks	225,60
0209 0542-62	• M 6x80	200 ks	42,18	0209 1033-62	• M 8x200	50 ks	272,40
0209 0555-62	• M 6x85	100 ks	51,00	0209 2100-62	• M 16x55	50 ks	96,90
0209 0568-62	• M 6x90	100 ks	51,54	0209 2113-62	• M 16x60	50 ks	101,58
0209 0584-62	• M 6x100	100 ks	64,26	0209 2126-62	• M 16x65	25 ks	104,64
0209 0597-62	• M 6x110	100 ks	65,88	0209 2139-62	• M 16x70	25 ks	106,56
0209 0607-62	• M 6x120	100 ks	80,52	0209 2142-62	• M 16x75	25 ks	117,72
0209 0791-62	• M 8x35	200 ks	16,38	0209 2155-62	• M 16x80	25 ks	122,40
0209 0801-62	• M 8x40	200 ks	18,06	0209 2168-62	• M 16x85	25 ks	138,00
0209 0814-62	• M 8x45	200 ks	19,44	0209 2171-62	• M 16x90	25 ks	152,40
0209 0827-62	• M 8x50	200 ks	21,54	0209 2184-62	• M 16x95	25 ks	189,60
0209 0830-62	• M 8x55	200 ks	22,38	0209 2197-62	• M 16x100	25 ks	190,80
0209 0843-62	• M 8x60	200 ks	23,82	0209 2207-62	• M 16x110	25 ks	282,00
0209 0856-62	• M 8x65	200 ks	29,64	0209 2210-62	• M 16x120	25 ks	304,80
0209 0869-62	• M 8x70	200 ks	31,20	0209 2223-62	• M 16x130	25 ks	325,20
0209 0872-62	• M 8x75	200 ks	42,06	0209 2236-62	• M 16x140	25 ks	415,20
0209 0885-62	• M 8x80	200 ks	42,54	0209 2249-62	• M 16x150	25 ks	458,40
0209 0898-62	• M 8x85	100 ks	62,22	0209 2252-62	• M 16x160	25 ks	478,80

Skupina rabatu 771

• = Skladové zboží



Objednávejte také online v našem e-shopu <https://shop.schrauben-gross.com>
Další informace najdete na stránkách www.schrauben-gross.cz

ISO 4014**Šrouby se šestihrannou hlavou s dřikem****8.8****Zinková lamela
fiZn480hL 0,09-0,14μ**

Sechskantschrauben mit Schaft

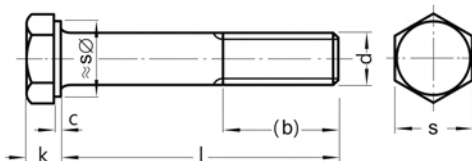
**Cena za 100 ks**

Obj. č	Rozměr	Bal.	Cena €	Obj. č	Rozměr	Bal.	Cena €
0209 2265-62	• M 16x170	25 ks	530,40	0209 3044-62	• M 20x300	10 ks	2.155,20
0209 2278-62	• M 16x180	25 ks	535,20	0209 3060-62	• M 20x340	10 ks	2.553,60
0209 2294-62	• M 16x200	25 ks	621,60	0209 3374-62	• M 24x75	25 ks	352,80
0209 2317-62	• M 16x220	25 ks	781,20	0209 3387-62	• M 24x80	25 ks	357,60
0209 2333-62	• M 16x240	25 ks	1.490,40	0209 3390-62	• M 24x85	10 ks	411,60
0209 2346-62	• M 16x250	1 ks	1.509,60	0209 3400-62	• M 24x90	10 ks	426,00
0209 2359-62	• M 16x260	25 ks	1.328,40	0209 3426-62	• M 24x100	10 ks	460,80
0209 2375-62	• M 16x280	25 ks	1.406,40	0209 3439-62	• M 24x110	10 ks	688,80
0209 2391-62	• M 16x300	25 ks	1.514,40	0209 3442-62	• M 24x120	10 ks	738,00
0209 2511-62	• M 18x60	25 ks	330,00	0209 3455-62	• M 24x130	10 ks	758,40
0209 2537-62	• M 18x70	25 ks	346,80	0209 3468-62	• M 24x140	10 ks	988,80
0209 2553-62	• M 18x80	25 ks	366,00	0209 3471-62	• M 24x150	10 ks	1.074,00
0209 2579-62	• M 18x90	25 ks	397,20	0209 3484-62	• M 24x160	10 ks	1.176,00
0209 2582-62	• M 18x100	25 ks	430,80	0209 3507-62	• M 24x180	10 ks	1.466,40
0209 2595-62	• M 18x110	25 ks	489,60	0209 3523-62	• M 24x200	10 ks	2.006,40
0209 2605-62	• M 18x120	25 ks	495,60	0209 3549-62	• M 24x220	10 ks	2.305,20
0209 2760-62	• M 20x65	25 ks	181,20	0209 3565-62	• M 24x240	10 ks	2.462,40
0209 2773-62	• M 20x70	25 ks	206,40	0209 3581-62	• M 24x260	10 ks	2.809,20
0209 2786-62	• M 20x75	25 ks	216,00	0209 3594-62	• M 24x280	10 ks	2.964,00
0209 2799-62	• M 20x80	25 ks	226,80	0209 3604-62	• M 24x300	10 ks	2.895,60
0209 2809-62	• M 20x85	25 ks	428,40	0209 3963-62	• M 30x90	10 ks	1.760,40
0209 2812-62	• M 20x90	25 ks	235,20	0209 3976-62	• M 30x100	10 ks	1.928,40
0209 2838-62	• M 20x100	25 ks	278,40	0209 3989-62	• M 30x110	10 ks	2.002,80
0209 2841-62	• M 20x110	25 ks	408,00	0209 3992-62	• M 30x120	10 ks	2.020,80
0209 2854-62	• M 20x120	25 ks	428,40	0209 4001-62	• M 30x130	10 ks	2.222,40
0209 2867-62	• M 20x130	25 ks	439,20	0209 4014-62	• M 30x140	10 ks	2.239,20
0209 2870-62	• M 20x140	25 ks	564,00	0209 4027-62	• M 30x150	10 ks	2.326,80
0209 2883-62	• M 20x150	25 ks	622,80	0209 4030-62	• M 30x160	10 ks	2.344,80
0209 2896-62	• M 20x160	10 ks	690,00	0209 4043-62	• M 30x180	10 ks	2.587,20
0209 2919-62	• M 20x180	10 ks	1.063,20	0209 4056-62	• M 30x200	10 ks	2.769,60
0209 2935-62	• M 20x200	10 ks	1.254,00	0209 4072-62	• M 30x220	10 ks	3.214,80
0209 2964-62	• M 20x220	10 ks	1.570,80	0209 4085-62	• M 30x240	10 ks	3.366,00
0209 2980-62	• M 20x240	10 ks	1.834,80	0209 4098-62	• M 30x260	10 ks	3.556,80
0209 3002-62	• M 20x260	10 ks	1.977,60	0209 4108-62	• M 30x280	10 ks	3.720,00
0209 3028-62	• M 20x280	10 ks	1.953,60	0209 4111-62	• M 30x300	10 ks	3.882,00

Skupina rabatu 771
• = Skladové zboží

ISO 4014

Šrouby se šestihlannou hlavou s dřikem

10.9

Sechskantschrauben mit Schaft

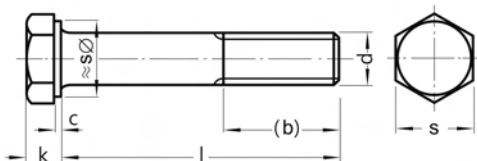

Rozměry v mm Techn. dodací podmínky podle ISO 4759-1 A/B

Závít d	M4	M5	M6	M8	M10	M12	M14	M16
(b) pro $l \leq 125$	14	16	18	22	26	30	34	38
c max	0,4	0,5	0,5	0,6	0,6	0,6	0,6	0,8
k	2,8	3,5	4	5,3	6,4	7,5	8,8	10
s	7	8	10	13	16	18	21	24

Závít d	M18	M20	M22	M24	M27	M30	M33	M36
(b) pro $l \leq 125$	42	46	50	54	60	66	72	78
c max	0,8	0,8	0,8	0,8	0,8	0,8	0,8	0,8
k	11,5	12,5	14	15	17	18,7	21	22,5
s	27	30	34	36	41	46	50	55

l = jmenovitá délka

b) pro jmenovité délky nad 125 viz normový list

Cena za 100 ks

Obj. č	Rozměr	Bal.	Cena €	Obj. č	Rozměr	Bal.	Cena €
0205 0223	• M 6x35	200 ks	25,10	0205 9059	M 8x180	Na dotaz	
0205 0236	• M 6x40	200 ks	25,80	0205 9143	M 8x190	Na dotaz	
0205 0249	• M 6x45	200 ks	31,60	0205 9062	M 8x200	Na dotaz	
0205 0252	• M 6x50	200 ks	37,15	0205 7035	M 10x40	Na dotaz	
0205 0362	• M 8x35	200 ks	32,05	0205 7048	M 10x45	Na dotaz	
0205 0375	• M 8x40	200 ks	34,80	0205 7051	M 10x50	Na dotaz	
0205 0388	• M 8x45	200 ks	37,40	0205 7064	• M 10x55	100 ks	91,20
0205 0391	• M 8x50	200 ks	41,80	0205 7080	M 10x65	Na dotaz	
0205 0401	• M 8x55	200 ks	45,70	0205 7093	• M 10x70	100 ks	99,30
0205 0414	• M 8x60	200 ks	45,70	0205 7103	M 10x75	Na dotaz	
0205 0427	• M 8x65	200 ks	62,65	0205 7116	M 10x80	Na dotaz	
0205 0430	• M 8x70	200 ks	62,65	0205 7132	M 10x90	Na dotaz	
0205 0456	• M 8x80	200 ks	79,15	0205 7158	M 10x100	Na dotaz	
0205 0469	• M 8x85	100 ks	104,00	0205 7161	M 10x110	Na dotaz	
0205 0472	• M 8x90	100 ks	85,85	0205 7174	M 10x120	Na dotaz	
0205 0485	M 8x95	Na dotaz		0205 7187	M 10x130	Na dotaz	
0205 0498	• M 8x100	100 ks	98,40	0205 7190	M 10x140	Na dotaz	
0205 9091	M 8x105	Na dotaz		0205 7200	M 10x150	Na dotaz	
0205 0508	• M 8x110	100 ks	130,00	0205 7213	M 10x160	Na dotaz	
0205 9101	• M 8x115	100 ks	157,00	0205 7239	M 10x180	Na dotaz	
0205 0511	• M 8x120	100 ks	144,00	0205 7255	M 10x200	Na dotaz	
0205 0524	M 8x130	Na dotaz		0205 7462	M 12x45	Na dotaz	
0205 9127	M 8x135	Na dotaz		0205 7475	M 12x50	Na dotaz	
0205 0537	• M 8x140	50 ks	235,00	0205 7488	M 12x55	Na dotaz	
0205 0540	• M 8x150	50 ks	288,00	0205 7491	• M 12x60	100 ks	121,00
0205 9046	• M 8x160	50 ks	301,00	0205 7501	M 12x65	Na dotaz	
0205 9130	M 8x170	Na dotaz		0205 7514	M 12x70	Na dotaz	

Skupina rabatu 547

• = Skladové zboží



Objednávejte také online v našem e-shopu <https://shop.schrauben-gross.com>

Další informace najdete na stránkách www.schrauben-gross.cz

ISO 4014**Šrouby se šestihrannou hlavou s dřikem**

10.9

Sechskantschrauben mit Schaft

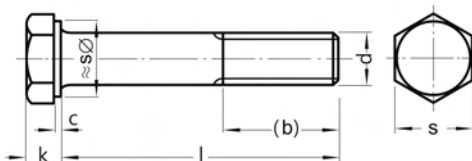
**Cena za 100 ks**

Obj. č	Rozměr	Bal.	Cena €	Obj. č	Rozměr	Bal.	Cena €
0205 7527	M 12x75	Na dotaz		0205 1264	• M 16x260	25 ks	1.069,00
0205 7530	M 12x80	Na dotaz		0205 1280	• M 16x280	10 ks	1.127,00
0205 7556	M 12x90	Na dotaz		0205 1303	• M 16x300	25 ks	1.213,00
0205 7572	M 12x100	Na dotaz		0205 9075	• M 20x65	25 ks	416,00
0205 7585	M 12x110	Na dotaz		0205 1316	• M 20x70	25 ks	416,00
0205 7598	M 12x120	Na dotaz		0205 1329	• M 20x75	25 ks	458,00
0205 7608	M 12x130	Na dotaz		0205 1332	• M 20x80	25 ks	458,00
0205 7611	M 12x140	Na dotaz		0205 1358	• M 20x90	25 ks	464,00
0205 7624	M 12x150	Na dotaz		0205 1374	• M 20x100	25 ks	495,00
0205 7637	M 12x160	Na dotaz		0205 1390	• M 20x110	25 ks	513,00
0205 7653	M 12x180	Na dotaz		0205 1400	• M 20x120	25 ks	534,00
0205 7679	M 12x200	Na dotaz		0205 1413	• M 20x130	25 ks	611,00
0205 8005	M 14x50	Na dotaz		0205 1426	• M 20x140	25 ks	673,00
0205 8018	M 14x55	Na dotaz		0205 1439	• M 20x150	25 ks	743,00
0205 8021	• M 14x60	50 ks	154,00	0205 1442	• M 20x160	10 ks	743,00
0205 8047	M 14x70	Na dotaz		0205 1468	• M 20x180	10 ks	1.203,00
0205 8063	• M 14x80	50 ks	212,00	0205 1484	• M 20x200	10 ks	1.296,00
0205 8089	M 14x90	Na dotaz		0205 1507	• M 20x220	10 ks	1.348,00
0205 8102	M 14x100	Na dotaz		0205 1523	• M 20x240	10 ks	1.437,00
0205 8115	M 14x110	Na dotaz		0205 1536	• M 20x250	10 ks	1.556,00
0205 1031	• M 16x55	50 ks	200,00	0205 1549	• M 20x260	10 ks	1.556,00
0205 1044	• M 16x60	50 ks	200,00	0205 1565	• M 20x280	10 ks	1.629,00
0205 1057	• M 16x65	25 ks	202,00	0205 1581	• M 20x300	10 ks	1.751,00
0205 1060	• M 16x70	25 ks	202,00	0205 2014	• M 24x80	25 ks	734,00
0205 1073	• M 16x75	25 ks	223,00	0205 2027	• M 24x90	10 ks	782,00
0205 1086	• M 16x80	25 ks	235,00	0205 2030	• M 24x100	25 ks	845,00
0205 1099	• M 16x90	25 ks	309,00	0205 2043	• M 24x110	10 ks	902,00
0205 1109	• M 16x100	25 ks	353,00	0205 2056	• M 24x120	10 ks	959,00
0205 1112	• M 16x110	25 ks	369,00	0205 2069	• M 24x130	10 ks	1.021,00
0205 1125	• M 16x120	25 ks	400,00	0205 2072	• M 24x140	10 ks	1.084,00
0205 1138	• M 16x130	25 ks	425,00	0205 2085	• M 24x150	10 ks	1.195,00
0205 1141	• M 16x140	25 ks	455,00	0205 2098	• M 24x160	10 ks	1.307,00
0205 1154	• M 16x150	25 ks	492,00	0205 2111	• M 24x180	10 ks	1.655,00
0205 1167	• M 16x160	25 ks	529,00	0205 2137	• M 24x200	10 ks	1.751,00
0205 1183	• M 16x180	25 ks	829,00	0205 2153	• M 24x220	10 ks	1.856,00
0205 1206	• M 16x200	25 ks	880,00	0205 2179	• M 24x240	10 ks	1.959,00
0205 1222	• M 16x220	25 ks	944,00	0205 2195	• M 24x260	10 ks	2.055,00
0205 1248	• M 16x240	25 ks	1.007,00	0205 2218	• M 24x280	10 ks	2.176,00

Skupina rabatu 547
• = Skladové zboží

ISO 4014**Šrouby se šestihrannou hlavou s dříkem****10.9**

Sechskantschrauben mit Schaft

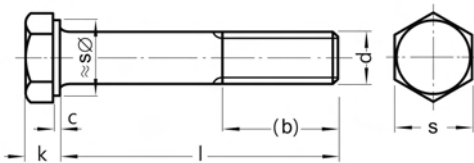
**Cena za 100 ks**

Obj. č	Rozměr	Bal.	Cena €
0205 2234	M 24x300	Na dotaz	
0205 2522	• M 30x100	10 ks	1.552,00
0205 2535	• M 30x110	10 ks	1.613,00
0205 2548	• M 30x120	10 ks	1.767,00
0205 2551	• M 30x130	10 ks	1.837,00
0205 2564	• M 30x140	10 ks	1.920,00

Skupina rabatu 547

• = Skladové zboží

Obj. č	Rozměr	Bal.	Cena €
0205 2577	• M 30x150	5 ks	2.039,00
0205 2580	• M 30x160	10 ks	2.151,00
0205 2603	• M 30x180	10 ks	2.381,00
0205 2629	• M 30x200	10 ks	2.576,00
0205 3411	• M 36x100	10 ks	2.663,00

ISO 4014

Šrouby se šestihrannou hlavou s dříkem

10.9

pozink. tep. zprac., žluté chromát.

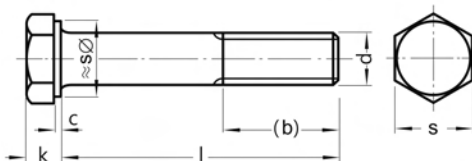

Sechskantschrauben mit Schaft

Rozměry v mm Techn. dodací podmínky podle ISO 4759-1 A/B

Závít d	M4	M5	M6	M8	M10	M12	M14	M16
(b) pro l ≤ 125	14	16	18	22	26	30	34	38
c max	0,4	0,5	0,5	0,6	0,6	0,6	0,6	0,8
k	2,8	3,5	4	5,3	6,4	7,5	8,8	10
s	7	8	10	13	16	18	21	24

Závít d	M18	M20	M22	M24	M27	M30	M33	M36
(b) pro l ≤ 125	42	46	50	54	60	66	72	78
c max	0,8	0,8	0,8	0,8	0,8	0,8	0,8	0,8
k	11,5	12,5	14	15	17	18,7	21	22,5
s	27	30	34	36	41	46	50	55

l = jmenovitá délka

b) pro jmenovité délky nad 125 viz normový list

Cena za 100 ks

Pozor! - Nebezpečí vodivkové křehkosti - viz varovné upozornění v kapitole Technický dodatek ISO 4042 -

Obj. č	Rozměr	Bal.	Cena €	Obj. č	Rozměr	Bal.	Cena €
0205 0210-24	M 6x30	Na dotaz		0205 7064-24	● M 10x55	100 ks	106,00
0205 0223-24	M 6x35	Na dotaz		0205 7077-24	● M 10x60	100 ks	107,00
0205 0236-24	M 6x40	Na dotaz		0205 7080-24	● M 10x65	100 ks	116,00
0205 0249-24	M 6x45	Na dotaz		0205 7093-24	M 10x70	Na dotaz	
0205 0252-24	M 6x50	Na dotaz		0205 7103-24	M 10x75	Na dotaz	
0205 0362-24	M 8x35	Na dotaz		0205 7116-24	M 10x80	Na dotaz	
0205 0375-24	● M 8x40	200 ks	41,60	0205 7132-24	M 10x90	Na dotaz	
0205 0388-24	M 8x45	Na dotaz		0205 7158-24	M 10x100	Na dotaz	
0205 0391-24	● M 8x50	200 ks	49,90	0205 7161-24	M 10x110	Na dotaz	
0205 0401-24	● M 8x55	200 ks	54,35	0205 7174-24	M 10x120	Na dotaz	
0205 0414-24	● M 8x60	200 ks	55,05	0205 7187-24	M 10x130	Na dotaz	
0205 0427-24	● M 8x65	200 ks	72,65	0205 7190-24	M 10x140	Na dotaz	
0205 0430-24	● M 8x70	200 ks	73,30	0205 7200-24	M 10x150	Na dotaz	
0205 0456-24	M 8x80	Na dotaz		0205 7213-24	M 10x160	Na dotaz	
0205 0472-24	M 8x90	Na dotaz		0205 7239-24	M 10x180	Na dotaz	
0205 0498-24	M 8x100	Na dotaz		0205 7255-24	M 10x200	Na dotaz	
0205 0508-24	M 8x110	Na dotaz		0205 7462-24	M 12x45	Na dotaz	
0205 0511-24	M 8x120	Na dotaz		0205 7475-24	M 12x50	Na dotaz	
0205 0524-24	M 8x130	Na dotaz		0205 7488-24	M 12x55	Na dotaz	
0205 0537-24	M 8x140	Na dotaz		0205 7491-24	M 12x60	Na dotaz	
0205 0540-24	M 8x150	Na dotaz		0205 7501-24	M 12x65	Na dotaz	
0205 9046-24	M 8x160	Na dotaz		0205 7514-24	M 12x70	Na dotaz	
0205 9059-24	M 8x180	Na dotaz		0205 7527-24	M 12x75	Na dotaz	
0205 9062-24	M 8x200	Na dotaz		0205 7530-24	M 12x80	Na dotaz	
0205 7035-24	M 10x40	Na dotaz		0205 7556-24	M 12x90	Na dotaz	
0205 7048-24	M 10x45	Na dotaz		0205 7572-24	M 12x100	Na dotaz	
0205 7051-24	M 10x50	Na dotaz		0205 7585-24	M 12x110	Na dotaz	

Skupina rabatu 547

● = Skladové zboží

ISO 4014**Šrouby se šestihlannou hlavou s dřikem****10.9
pozink. tep. zprac., žlutě chromát.**

Sechskantschrauben mit Schaft

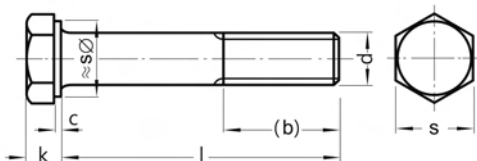
**Cena za 100 ks**

Pozor! - Nebezpečí vodíkové křehkosti - viz varovné upozornění v kapitole Technický dodatek ISO 4042 -

Obj. č	Rozměr	Bal.	Cena €	Obj. č	Rozměr	Bal.	Cena €
0205 7598-24	M 12x120	Na dotaz		0205 1332-24	M 20x80	Na dotaz	
0205 7608-24	M 12x130	Na dotaz		0205 1358-24	• M 20x90	25 ks	558,00
0205 7611-24	M 12x140	Na dotaz		0205 1374-24	• M 20x100	25 ks	597,00
0205 7624-24	M 12x150	Na dotaz		0205 1390-24	• M 20x110	25 ks	623,00
0205 7637-24	M 12x160	Na dotaz		0205 1400-24	• M 20x120	25 ks	652,00
0205 7653-24	M 12x180	Na dotaz		0205 1413-24	• M 20x130	25 ks	737,00
0205 7679-24	M 12x200	Na dotaz		0205 1426-24	M 20x140	Na dotaz	
0205 8005-24	M 14x50	Na dotaz		0205 1439-24	M 20x150	Na dotaz	
0205 8018-24	M 14x55	Na dotaz		0205 1442-24	M 20x160	Na dotaz	
0205 8021-24	M 14x60	Na dotaz		0205 1468-24	M 20x180	Na dotaz	
0205 8047-24	M 14x70	Na dotaz		0205 1484-24	M 20x200	Na dotaz	
0205 8063-24	M 14x80	Na dotaz		0205 1507-24	M 20x220	Na dotaz	
0205 8089-24	M 14x90	Na dotaz		0205 1523-24	M 20x240	Na dotaz	
0205 8102-24	M 14x100	Na dotaz		0205 1536-24	M 20x250	Na dotaz	
0205 8115-24	M 14x110	Na dotaz		0205 1549-24	M 20x260	Na dotaz	
0205 1031-24	M 16x55	Na dotaz		0205 1565-24	M 20x280	Na dotaz	
0205 1044-24	• M 16x60	50 ks	242,00	0205 1581-24	M 20x300	Na dotaz	
0205 1057-24	• M 16x65	25 ks	246,00	0205 2014-24	M 24x80	Na dotaz	
0205 1060-24	• M 16x70	25 ks	249,00	0205 2027-24	M 24x90	Na dotaz	
0205 1073-24	M 16x75	Na dotaz		0205 2030-24	• M 24x100	10 ks	1.001,00
0205 1086-24	• M 16x80	25 ks	287,00	0205 2043-24	M 24x110	Na dotaz	
0205 1099-24	• M 16x90	25 ks	367,00	0205 2056-24	M 24x120	Na dotaz	
0205 1109-24	• M 16x100	25 ks	416,00	0205 2069-24	M 24x130	Na dotaz	
0205 1112-24	• M 16x110	25 ks	437,00	0205 2072-24	M 24x140	Na dotaz	
0205 1125-24	• M 16x120	25 ks	473,00	0205 2085-24	• M 24x150	5 ks	1.406,00
0205 1138-24	• M 16x130	25 ks	502,00	0205 2098-24	• M 24x160	10 ks	1.530,00
0205 1141-24	• M 16x140	25 ks	538,00	0205 2111-24	• M 24x180	10 ks	1.902,00
0205 1154-24	• M 16x150	25 ks	580,00	0205 2137-24	M 24x200	Na dotaz	
0205 1167-24	• M 16x160	25 ks	623,00	0205 2153-24	M 24x220	Na dotaz	
0205 1183-24	• M 16x180	25 ks	933,00	0205 2179-24	M 24x240	Na dotaz	
0205 1206-24	M 16x200	Na dotaz		0205 2195-24	M 24x260	Na dotaz	
0205 1222-24	M 16x220	Na dotaz		0205 2218-24	M 24x280	Na dotaz	
0205 1248-24	M 16x240	Na dotaz		0205 2234-24	M 24x300	Na dotaz	
0205 1264-24	M 16x260	Na dotaz		0205 2522-24	M 30x100	Na dotaz	
0205 1280-24	M 16x280	Na dotaz		0205 2535-24	• M 30x110	1 ks	1.889,00
0205 1303-24	M 16x300	Na dotaz		0205 2548-24	M 30x120	Na dotaz	
0205 1316-24	• M 20x70	25 ks	494,00	0205 2551-24	M 30x130	Na dotaz	
0205 1329-24	• M 20x75	25 ks	540,00	0205 2564-24	M 30x140	Na dotaz	

Skupina rabatu 547
• = Skladové zbožíObjednávejte také online v našem e-shopu <https://shop.schrauben-gross.com>
Další informace najdete na stránkách www.schrauben-gross.cz

Pokračování z předchozí strany

ISO 4014

Šrouby se šestihrannou hlavou s dříkem

10.9
pozink. tep. zprac., žlutě chromát.

Sechskantschrauben mit Schaft

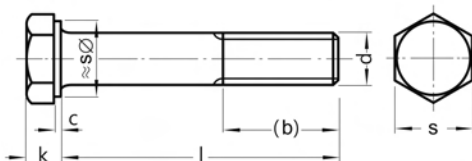

Cena za 100 ks

Pozor! - Nebezpečí vodíkové křehkosti - viz varovné upozornění v kapitole Technický dodatek ISO 4042 -

Obj. č	Rozměr	Bal.	Cena €	Obj. č	Rozměr	Bal.	Cena €
0205 2577-24	M 30x150	Na dotaz		0205 2603-24	M 30x180	Na dotaz	
0205 2580-24	M 30x160	Na dotaz		0205 2629-24	M 30x200	Na dotaz	

Skupina rabatu 547

• = Škladové zboží

ISO 4014

Šrouby se šestihlannou hlavou s dřikem

10.9

Zinková lamela
fZn480hL 0,09-0,14μ

Sechskantschrauben mit Schaft

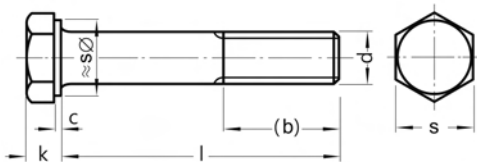

Rozměry v mm Techn. dodací podmínky podle ISO 4759-1 A/B

Závít d	M4	M5	M6	M8	M10	M12	M14	M16
(b) pro $l \leq 125$	14	16	18	22	26	30	34	38
c max	0,4	0,5	0,5	0,6	0,6	0,6	0,6	0,8
k	2,8	3,5	4	5,3	6,4	7,5	8,8	10
s	7	8	10	13	16	18	21	24

Závít d	M18	M20	M22	M24	M27	M30	M33	M36
(b) pro $l \leq 125$	42	46	50	54	60	66	72	78
c max	0,8	0,8	0,8	0,8	0,8	0,8	0,8	0,8
k	11,5	12,5	14	15	17	18,7	21	22,5
s	27	30	34	36	41	46	50	55

l = jmenovitá délka

b) pro jmenovité délky nad 125 viz normový list

Cena za 100 ks

Obj. č	Rozměr	Bal.	Cena €	Obj. č	Rozměr	Bal.	Cena €
0205 0210-62	• M 6x30	500 ks	31,44	0205 1060-62	• M 16x70	25 ks	298,80
0205 0223-62	• M 6x35	200 ks	33,78	0205 1073-62	• M 16x75	Na dotaz	
0205 0236-62	• M 6x40	200 ks	35,10	0205 1086-62	• M 16x80	25 ks	344,40
0205 0249-62	• M 6x45	1 ks	42,48	0205 1099-62	• M 16x90	25 ks	440,40
0205 0252-62	• M 6x50	50 ks	49,56	0205 1109-62	• M 16x100	25 ks	499,20
0205 0362-62	• M 8x35	Na dotaz		0205 1112-62	• M 16x110	25 ks	524,40
0205 0375-62	• M 8x40	200 ks	49,92	0205 1125-62	• M 16x120	25 ks	567,60
0205 0388-62	• M 8x45	200 ks	53,82	0205 1138-62	• M 16x130	25 ks	602,40
0205 0391-62	• M 8x50	200 ks	59,88	0205 1141-62	• M 16x140	25 ks	645,60
0205 0401-62	• M 8x55	200 ks	65,22	0205 1154-62	• M 16x150	25 ks	696,00
0205 0414-62	• M 8x60	200 ks	66,06	0205 1167-62	• M 16x160	25 ks	747,60
0205 0427-62	• M 8x65	200 ks	87,18	0205 1183-62	• M 16x180	25 ks	1.119,60
0205 0430-62	• M 8x70	200 ks	87,96	0205 1206-62	• M 16x200	25 ks	1.194,00
0205 0456-62	• M 8x80	200 ks	109,38	0205 1222-62	• M 16x220	Na dotaz	
0205 0472-62	• M 8x90	Na dotaz		0205 1248-62	• M 16x240	Na dotaz	
0205 0498-62	• M 8x100	100 ks	135,60	0205 1264-62	• M 16x260	Na dotaz	
0205 0508-62	• M 8x110	Na dotaz		0205 1280-62	• M 16x280	Na dotaz	
0205 0511-62	• M 8x120	Na dotaz		0205 1303-62	• M 16x300	Na dotaz	
0205 0524-62	• M 8x130	100 ks	259,20	0205 1316-62	• M 20x70	25 ks	592,80
0205 0537-62	• M 8x140	Na dotaz		0205 1329-62	• M 20x75	25 ks	648,00
0205 0540-62	• M 8x150	Na dotaz		0205 1332-62	• M 20x80	25 ks	652,80
0205 9046-62	• M 8x160	Na dotaz		0205 1358-62	• M 20x90	25 ks	669,60
0205 9059-62	• M 8x180	Na dotaz		0205 1374-62	• M 20x100	25 ks	716,40
0205 9062-62	• M 8x200	Na dotaz		0205 1390-62	• M 20x110	25 ks	747,60
0205 1031-62	• M 16x55	Na dotaz		0205 1400-62	• M 20x120	25 ks	782,40
0205 1044-62	• M 16x60	50 ks	290,40	0205 1413-62	• M 20x130	25 ks	884,40
0205 1057-62	• M 16x65	25 ks	295,20	0205 1426-62	• M 20x140	25 ks	963,60

Skupina rabatu 771

• = Skladové zboží



Objednávejte také online v našem e-shopu <https://shop.schrauben-gross.com>
Další informace najdete na stránkách www.schrauben-gross.cz

1/425

ISO 4014

Šrouby se šestihrannou hlavou s dřikem

10.9

Zinková lamela
flZn480hL 0,09-0,14μ

Sechskantschrauben mit Schaft

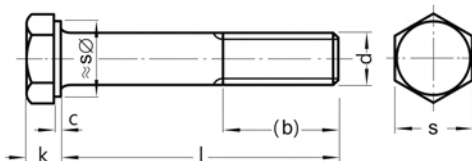

Cena za 100 ks

Obj. č	Rozměr	Bal.	Cena €	Obj. č	Rozměr	Bal.	Cena €
0205 1439-62	• M 20x150	1 ks	1.062,00	0205 2098-62	• M 24x160	10 ks	1.836,00
0205 1442-62	• M 20x160	10 ks	1.071,60	0205 2111-62	• M 24x180	10 ks	2.282,40
0205 1468-62	• M 20x180	Na dotaz		0205 2137-62	• M 24x200	10 ks	2.425,20
0205 1484-62	• M 20x200	Na dotaz		0205 2153-62	• M 24x220	Na dotaz	
0205 1507-62	• M 20x220	Na dotaz		0205 2179-62	• M 24x240	Na dotaz	
0205 1523-62	• M 20x240	Na dotaz		0205 2195-62	• M 24x260	Na dotaz	
0205 1536-62	• M 20x250	Na dotaz		0205 2218-62	• M 24x280	Na dotaz	
0205 1549-62	• M 20x260	Na dotaz		0205 2234-62	• M 24x300	Na dotaz	
0205 1565-62	• M 20x280	Na dotaz		0205 2522-62	• M 30x100	Na dotaz	
0205 1581-62	• M 20x300	Na dotaz		0205 2535-62	• M 30x110	10 ks	2.266,80
0205 2014-62	• M 24x80	Na dotaz		0205 2548-62	• M 30x120	Na dotaz	
0205 2027-62	• M 24x90	Na dotaz		0205 2551-62	• M 30x130	Na dotaz	
0205 2030-62	• M 24x100	10 ks	1.201,20	0205 2564-62	• M 30x140	Na dotaz	
0205 2043-62	• M 24x110	Na dotaz		0205 2577-62	• M 30x150	Na dotaz	
0205 2056-62	• M 24x120	Na dotaz		0205 2580-62	• M 30x160	Na dotaz	
0205 2069-62	• M 24x130	Na dotaz		0205 2603-62	• M 30x180	Na dotaz	
0205 2072-62	• M 24x140	Na dotaz		0205 2616-62	• M 30x190	1 ks	3.494,68
0205 2085-62	• M 24x150	5 ks	1.687,20	0205 2629-62	• M 30x200	Na dotaz	

Skupina rabatu 771

• = Skladové zboží

ISO 4017

Šrouby se šestihrannou hlavou se závitem k hlavě

5.6

Sechskantschrauben mit Gewinde bis Kopf



Rozměry v mm Techn. dodací podmínky podle ISO 4759-1 A/B

Závit d	M3	M4	M5	M6	M8	M10	M12	M14	M16
a max	1,5	2,1	2,4	3	4	4,5	5,3	6	6
c max	0,4	0,4	0,5	0,5	0,6	0,6	0,6	0,8	0,8
k	2	2,8	3,5	4	5,3	6,4	7,5	8,8	10
s	5,5	7	8	10	13	16	18	21	24

Závit d	M18	M20	M22	M24	M27	M30	M33	M36
a max	7,5	7,5	7,5	9	9	10,5	10,5	12
c max	0,8	0,8	0,8	0,8	0,8	0,8	0,8	0,8
k	11,5	12,5	14	15	17	18,7	21	22,5
s	27	30	34	36	41	46	50	55

l = jmenovitá délka

Cena za 100 ks

Obj. č	Rozměr	Bal.	Cena €	Obj. č	Rozměr	Bal.	Cena €
0214 0531	• M 6x12	500 ks	32,40	0214 1310	• M 16x45	50 ks	125,00
0214 0557	M 6x16	Na dotaz		0214 1323	• M 16x50	50 ks	131,00
0214 0573	M 6x20	Na dotaz		0214 1336	• M 16x55	50 ks	144,00
0214 0599	M 6x25	Na dotaz		0214 1349	M 16x60	Na dotaz	
0214 0719	• M 8x16	200 ks	29,40	0214 1352	• M 16x65	25 ks	171,00
0214 0735	M 8x20	Na dotaz		0214 1365	M 16x70	Na dotaz	
0214 0751	• M 8x25	200 ks	29,80	0214 1381	• M 16x80	25 ks	219,00
0214 0764	• M 8x30	200 ks	33,90	0214 2872	M 20x40	Na dotaz	
0214 0777	M 8x35	Na dotaz		0214 2885	• M 20x45	25 ks	244,00
0214 0780	M 8x40	Na dotaz		0214 2898	• M 20x50	25 ks	248,00
0214 0887	M 10x20	Na dotaz		0214 2908	• M 20x55	25 ks	260,00
0214 0890	• M 10x25	200 ks	42,75	0214 2911	• M 20x60	25 ks	270,00
0214 0900	• M 10x30	200 ks	44,60	0214 2924	M 20x65	Na dotaz	
0214 0936	• M 10x40	100 ks	64,30	0214 2937	M 20x70	Na dotaz	
0214 1022	• M 12x25	100 ks	52,55	0214 2953	M 20x80	Na dotaz	
0214 7589	• M 12x30	100 ks	56,50	0214 2979	M 20x90	Na dotaz	
0214 1035	M 12x30	Na dotaz		0214 2982	M 20x100	Na dotaz	
0214 7592	• M 12x35	100 ks	60,97	0214 3334	M 24x50	Na dotaz	
0214 1051	• M 12x40	100 ks	62,80	0214 3350	M 24x60	Na dotaz	
0214 1064	• M 12x45	100 ks	70,15	0214 3363	M 24x65	Na dotaz	
0214 1077	• M 12x50	100 ks	74,80	0214 3376	• M 24x70	25 ks	539,00
0214 1080	M 12x55	Na dotaz		0214 3392	M 24x80	Na dotaz	
0214 1093	M 12x60	Na dotaz		0214 3415	M 24x90	Na dotaz	
0214 1284	M 16x30	Na dotaz		0214 3428	M 24x100	Na dotaz	
0214 1297	• M 16x35	50 ks	118,00	0214 3509	M 27x60	Na dotaz	
0214 1307	• M 16x40	50 ks	120,00	0214 3512	M 27x65	Na dotaz	

Skupina rabatu 551

• = Skladové zboží



Objednávejte také online v našem e-shopu <https://shop.schrauben-gross.com>
Další informace najdete na stránkách www.schrauben-gross.cz

ISO 4017

Šrouby se šestihlannou hlavou se závitem k hlavě

5.6

Sechskantschrauben mit Gewinde bis Kopf

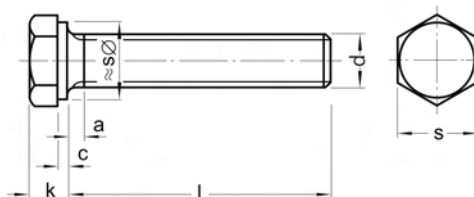

Cena za 100 ks

Obj. č	Rozměr	Bal.	Cena €	Obj. č	Rozměr	Bal.	Cena €
0214 3525	M 27x70	Na dotaz		0214 4142	M 33x75	Na dotaz	
0214 3538	M 27x75	Na dotaz		0214 4155	M 33x80	Na dotaz	
0214 3541	M 27x80	Na dotaz		0214 4171	M 33x90	Na dotaz	
0214 3567	M 27x90	Na dotaz		0214 4184	M 33x100	Na dotaz	
0214 3570	M 27x100	Na dotaz		0214 4197	M 33x110	Na dotaz	
0214 3583	M 27x110	Na dotaz		0214 4207	M 33x120	Na dotaz	
0214 3596	M 27x120	Na dotaz		0214 4210	M 33x130	Na dotaz	
0214 3790	M 30x60	Na dotaz		0214 4223	M 33x140	Na dotaz	
0214 3800	M 30x65	Na dotaz		0214 4236	M 33x150	Na dotaz	
0214 3813	M 30x70	Na dotaz		0214 4430	M 36x60	Na dotaz	
0214 3826	M 30x75	Na dotaz		0214 4443	M 36x65	Na dotaz	
0214 3839	M 30x80	Na dotaz		0214 4456	M 36x70	Na dotaz	
0214 3855	M 30x90	Na dotaz		0214 4469	M 36x75	Na dotaz	
0214 3868	M 30x100	Na dotaz		0214 4472	M 36x80	Na dotaz	
0214 3871	M 30x110	Na dotaz		0214 4498	M 36x90	Na dotaz	
0214 3884	M 30x120	Na dotaz		0214 4508	M 36x100	Na dotaz	
0214 3897	M 30x130	Na dotaz		0214 4511	M 36x110	Na dotaz	
0214 3907	M 30x140	Na dotaz		0214 4524	M 36x120	Na dotaz	
0214 3910	M 30x150	Na dotaz		0214 4537	M 36x130	Na dotaz	
0214 4113	M 33x60	Na dotaz		0214 4540	M 36x140	Na dotaz	
0214 4126	M 33x65	Na dotaz		0214 4553	M 36x130	Na dotaz	
0214 4139	M 33x70	Na dotaz		0214 4553	M 36x150	Na dotaz	

Skupina rabatu 551
• = Skladové zboží

ISO 4017

Šrouby se šestihlannou hlavou se závitem k hlavě

8.8

Sechskantschrauben mit Gewinde bis Kopf

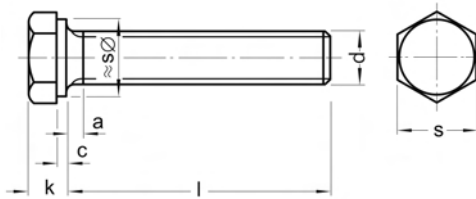

Rozměry v mm Techn. dodací podmínky podle ISO 4759-1 A/B

Závít d	M3	M4	M5	M6	M8	M10	M12	M14	M16
a max	1,5	2,1	2,4	3	4	4,5	5,3	6	6
c max	0,4	0,4	0,5	0,5	0,6	0,6	0,6	0,8	0,8
k	2	2,8	3,5	4	5,3	6,4	7,5	8,8	10
s	5,5	7	8	10	13	16	18	21	24

Závít d	M18	M20	M22	M24	M27	M30	M33	M36
a max	7,5	7,5	7,5	9	9	10,5	10,5	12
c max	0,8	0,8	0,8	0,8	0,8	0,8	0,8	0,8
k	11,5	12,5	14	15	17	18,7	21	22,5
s	27	30	34	36	41	46	50	55

l = jmenovitá délka

Cena za 100 ks

Obj. č	Rozměr	Bal.	Cena €	Obj. č	Rozměr	Bal.	Cena €
0210 0018	• M 3x6	500 ks	6,70	0210 0393	• M 5x14	500 ks	3,85
0210 0021	• M 3x8	500 ks	6,70	0210 0403	• M 5x16	500 ks	3,85
0210 0034	• M 3x10	500 ks	6,70	0210 0416	• M 5x18	500 ks	3,90
0210 0047	M 3x12	Na dotaz		0210 0429	• M 5x20	500 ks	3,90
0210 0063	• M 3x16	500 ks	7,25	0210 0432	• M 5x22	500 ks	9,45
0210 0089	• M 3x20	500 ks	7,60	0210 0445	• M 5x25	500 ks	4,60
0210 0092	• M 3x25	500 ks	8,55	0210 0461	• M 5x30	500 ks	4,60
0210 0157	• M 4x6	500 ks	6,60	0210 0474	• M 5x35	200 ks	5,15
0210 0160	• M 4x8	500 ks	6,60	0210 0487	• M 5x40	200 ks	6,95
0210 0173	• M 4x10	500 ks	6,60	0210 0490	• M 5x45	200 ks	8,90
0210 0186	• M 4x12	500 ks	6,70	0210 0500	• M 5x50	200 ks	9,80
0210 0199	• M 4x14	500 ks	6,70	0210 0526	• M 5x60	200 ks	14,80
0210 0209	• M 4x16	500 ks	6,70	0210 0542	• M 5x70	200 ks	28,10
0210 0212	• M 4x18	500 ks	6,90	0210 0568	• M 5x80	200 ks	64,00
0210 0225	• M 4x20	500 ks	6,90	0210 0584	M 6x6	Na dotaz	
0210 0241	• M 4x25	500 ks	6,90	0210 0597	• M 6x8	500 ks	5,15
0210 0254	• M 4x30	500 ks	7,60	0210 0607	• M 6x10	500 ks	4,90
0210 0267	• M 4x35	500 ks	8,90	0210 0610	• M 6x12	500 ks	4,90
0210 0270	• M 4x40	500 ks	11,30	0210 0623	• M 6x14	500 ks	5,60
0210 0283	M 4x45	Na dotaz		0210 0636	• M 6x16	500 ks	4,90
0210 0296	M 4x50	Na dotaz		0210 0649	• M 6x18	500 ks	5,90
0210 0319	• M 4x60	200 ks	25,40	0210 0652	• M 6x20	500 ks	5,15
0210 0351	• M 5x6	1.000 ks	13,15	0210 0665	• M 6x22	500 ks	10,60
0210 0364	• M 5x8	500 ks	3,60	0210 0678	• M 6x25	500 ks	5,05
0210 0377	• M 5x10	500 ks	3,85	0210 0681	M 6x28	Na dotaz	
0210 0380	• M 5x12	500 ks	3,85	0210 0694	• M 6x30	500 ks	5,90

Skupina rabatu 548

• = Skladové zboží



Objednávejte také online v našem e-shopu <https://shop.schrauben-gross.com>
Další informace najdete na stránkách www.schrauben-gross.cz

1/429

ISO 4017**Šrouby se šestihlannou hlavou se závitem k hlavě****8.8**

Sechskantschrauben mit Gewinde bis Kopf

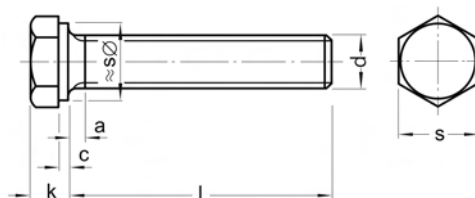
**Cena za 100 ks**

Obj. č	Rozměr	Bal.	Cena €	Obj. č	Rozměr	Bal.	Cena €
0210 0704	• M 6x35	200 ks	6,25	0210 1237	• M 8x70	200 ks	38,15
0210 0717	• M 6x40	200 ks	6,40	0210 1240	• M 8x75	200 ks	43,15
0210 0720	• M 6x45	200 ks	9,50	0210 1253	• M 8x80	200 ks	48,10
0210 0733	• M 6x50	200 ks	11,05	0210 1266	• M 8x90	100 ks	80,90
0210 0746	• M 6x55	200 ks	16,75	0210 1279	• M 8x100	100 ks	58,50
0210 0759	• M 6x60	200 ks	19,85	0210 1282	• M 8x110	100 ks	75,15
0210 0762	• M 6x65	200 ks	23,25	0210 1295	• M 8x120	100 ks	78,30
0210 0775	• M 6x70	200 ks	29,10	0210 1305	• M 8x130	100 ks	170,00
0210 0788	• M 6x75	200 ks	34,45	0210 1318	• M 8x140	50 ks	209,00
0210 0791	• M 6x80	200 ks	34,45	0210 1321	• M 8x150	50 ks	255,00
0210 0801	• M 6x90	100 ks	61,25	0210 1334	• M 8x160	50 ks	268,00
0210 0814	• M 6x100	100 ks	86,80	0210 1347	• M 8x180	Na dotaz	
0210 0898	• M 7x16	500 ks	15,20	0210 9019	• M 8x200	50 ks	653,00
0210 0911	• M 7x20	200 ks	16,10	0210 7037	M 10x10	Na dotaz	
0210 0937	• M 7x25	200 ks	17,60	0210 7040	M 10x12	200 ks	18,50
0210 0953	• M 7x30	200 ks	18,15	0210 7053	M 10x14	Na dotaz	
0210 0966	• M 7x35	200 ks	19,45	0210 7066	• M 10x16	200 ks	13,35
0210 0979	• M 7x40	200 ks	21,10	0210 7079	M 10x18	Na dotaz	
0210 0982	M 7x45	Na dotaz		0210 7082	• M 10x20	200 ks	12,45
0210 1059	• M 8x8	200 ks	25,90	0210 7095	M 10x22	Na dotaz	
0210 1062	• M 8x10	200 ks	8,95	0210 7105	• M 10x25	200 ks	13,35
0210 1075	• M 8x12	200 ks	7,85	0210 7118	M 10x28	Na dotaz	
0210 1088	• M 8x14	200 ks	7,85	0210 7121	• M 10x30	200 ks	14,25
0210 1091	• M 8x16	200 ks	7,40	0210 7134	• M 10x35	100 ks	15,80
0210 1101	• M 8x18	200 ks	7,70	0210 7147	• M 10x40	100 ks	16,85
0210 1114	• M 8x20	200 ks	7,85	0210 7150	• M 10x45	100 ks	19,65
0210 1127	• M 8x22	200 ks	16,85	0210 7163	• M 10x50	100 ks	21,10
0210 1130	• M 8x25	200 ks	8,60	0210 7176	• M 10x55	100 ks	27,30
0210 1143	• M 8x28	200 ks	8,95	0210 7189	• M 10x60	100 ks	30,80
0210 1156	• M 8x30	200 ks	8,95	0210 7192	• M 10x65	100 ks	46,35
0210 1169	• M 8x35	200 ks	9,50	0210 7202	• M 10x70	100 ks	48,30
0210 1172	• M 8x40	200 ks	10,30	0210 7215	• M 10x75	100 ks	53,45
0210 1185	• M 8x45	200 ks	12,70	0210 7228	• M 10x80	100 ks	68,10
0210 1198	• M 8x50	200 ks	14,75	0210 7244	• M 10x90	100 ks	82,90
0210 1208	• M 8x55	200 ks	19,55	0210 7260	• M 10x100	100 ks	92,35
0210 1211	• M 8x60	200 ks	20,60	0210 7273	• M 10x110	50 ks	116,00
0210 1224	• M 8x65	200 ks	29,05	0210 7286	• M 10x120	50 ks	119,00

Skupina rabatu 548
• = Skladové zboží

ISO 4017**Šrouby se šestihrannou hlavou se závitem k hlavě****8.8****Sechskantschrauben mit Gewinde bis Kopf****Cena za 100 ks**

Obj. č	Rozměr	Bal.	Cena €
0210 7299	M 10x130	Na dotaz	
0210 7309	M 10x140	Na dotaz	
0210 7312	• M 10x150	50 ks	181,00
0210 7325	M 10x160	Na dotaz	
0210 7341	M 10x180	Na dotaz	
0210 7367	M 10x200	Na dotaz	
0210 7532	M 12x18	Na dotaz	
0210 7545	• M 12x20	100 ks	21,10
0210 7558	M 12x22	Na dotaz	
0210 7561	• M 12x25	100 ks	21,90
0210 7574	M 12x28	Na dotaz	
0210 7587	• M 12x30	100 ks	21,80
0210 7590	• M 12x35	100 ks	23,15
0210 7600	• M 12x40	100 ks	24,15
0210 7613	• M 12x45	100 ks	26,65
0210 7626	• M 12x50	100 ks	28,45
0210 7639	• M 12x55	100 ks	36,50
0210 7642	• M 12x60	100 ks	40,90
0210 7655	M 12x65	Na dotaz	
0210 7668	• M 12x70	50 ks	58,80
0210 7671	M 12x75	Na dotaz	
0210 7684	• M 12x80	50 ks	88,10
0210 7697	• M 12x85	50 ks	101,00
0210 7707	• M 12x90	50 ks	101,00
0210 7723	• M 12x100	50 ks	113,00
0210 7736	M 12x110	Na dotaz	
0210 7749	M 12x120	Na dotaz	
0210 7752	M 12x130	Na dotaz	
0210 7765	M 12x140	Na dotaz	
0210 7778	M 12x150	Na dotaz	
0210 7781	• M 12x160	25 ks	367,00
0210 7804	M 12x180	Na dotaz	
0210 7820	M 12x200	Na dotaz	
0210 8049	M 14x16	Na dotaz	
0210 8065	M 14x20	Na dotaz	
0210 8081	M 14x25	Na dotaz	
0210 8104	• M 14x30	100 ks	67,10

Skupina rabatu 548
• = Skladové zboží

Obj. č	Rozměr	Bal.	Cena €
0210 8117	M 14x35	Na dotaz	
0210 8120	M 14x40	Na dotaz	
0210 8133	• M 14x45	50 ks	82,20
0210 8146	• M 14x50	50 ks	86,15
0210 8159	• M 14x55	50 ks	99,80
0210 8162	M 14x60	Na dotaz	
0210 8175	M 14x65	Na dotaz	
0210 8188	M 14x70	Na dotaz	
0210 8201	• M 14x80	50 ks	138,00
0210 8227	M 14x90	Na dotaz	
0210 8243	M 14x100	Na dotaz	
0210 8269	M 14x120	Na dotaz	
0210 2346	• M 16x16	50 ks	141,00
0210 2362	• M 16x20	50 ks	40,80
0210 2375	• M 16x25	50 ks	48,20
0210 2388	• M 16x30	50 ks	43,05
0210 2391	• M 16x35	50 ks	43,40
0210 2401	• M 16x40	50 ks	45,90
0210 2414	• M 16x45	50 ks	48,60
0210 2427	• M 16x50	50 ks	51,30
0210 2430	• M 16x55	50 ks	62,35
0210 2443	• M 16x60	50 ks	64,90
0210 2456	• M 16x65	25 ks	94,00
0210 2469	• M 16x70	50 ks	94,00
0210 2472	• M 16x75	25 ks	110,00
0210 2485	• M 16x80	25 ks	137,00
0210 2498	• M 16x85	25 ks	180,00
0210 2508	• M 16x90	25 ks	180,00
0210 2511	• M 16x100	25 ks	206,00
0210 2524	• M 16x110	25 ks	255,00
0210 2537	• M 16x120	25 ks	274,00
0210 2540	• M 16x130	25 ks	285,00
0210 2553	• M 16x140	25 ks	301,00
0210 2566	• M 16x150	25 ks	339,00
0210 2579	• M 16x160	25 ks	510,00
0210 2582	• M 16x180	25 ks	578,00
0210 2595	• M 16x200	25 ks	694,00



ISO 4017

Šrouby se šestihrannou hlavou se závitem k hlavě

8.8

Sechskantschrauben mit Gewinde bis Kopf

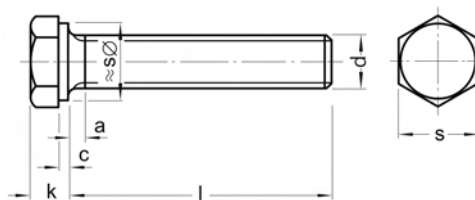

Cena za 100 ks

Obj. č	Rozměr	Bal.	Cena €	Obj. č	Rozměr	Bal.	Cena €
0210 2702	• M 18x30	50 ks	177,00	0210 3316	• M 24x40	25 ks	156,00
0210 2715	M 18x35	Na dotaz		0210 3329	• M 24x45	25 ks	156,00
0210 2728	M 18x40	Na dotaz		0210 3332	• M 24x50	25 ks	182,00
0210 2731	• M 18x45	50 ks	189,00	0210 3345	• M 24x55	25 ks	192,00
0210 2744	• M 18x50	25 ks	195,00	0210 3358	• M 24x60	25 ks	199,00
0210 2757	M 18x55	Na dotaz		0210 3361	• M 24x65	25 ks	227,00
0210 2760	• M 18x60	25 ks	203,00	0210 3374	• M 24x70	25 ks	227,00
0210 2786	• M 18x70	25 ks	218,00	0210 3387	• M 24x75	25 ks	290,00
0210 2809	M 18x80	Na dotaz		0210 3390	• M 24x80	25 ks	290,00
0210 2812	M 18x90	Na dotaz		0210 3413	• M 24x90	10 ks	442,00
0210 2825	M 18x100	Na dotaz		0210 3426	• M 24x100	10 ks	596,00
0210 2841	• M 20x25	25 ks	200,00	0210 3439	• M 24x110	10 ks	641,00
0210 2854	• M 20x30	25 ks	90,40	0210 3442	• M 24x120	10 ks	685,00
0210 2867	• M 20x35	25 ks	90,40	0210 3455	• M 24x130	10 ks	990,00
0210 2870	• M 20x40	25 ks	89,60	0210 3468	• M 24x140	10 ks	1.031,00
0210 2883	• M 20x45	25 ks	92,70	0210 3471	• M 24x150	10 ks	1.071,00
0210 2896	• M 20x50	25 ks	94,50	0210 3484	• M 24x160	10 ks	1.145,00
0210 2906	• M 20x55	25 ks	99,00	0210 3497	• M 24x180	10 ks	1.429,00
0210 2919	• M 20x60	25 ks	99,90	0210 9022	• M 24x200	10 ks	1.559,00
0210 2922	• M 20x65	25 ks	118,00	0210 3507	M 27x60	Na dotaz	
0210 2935	• M 20x70	25 ks	118,00	0210 3510	• M 27x70	10 ks	686,00
0210 2948	• M 20x75	25 ks	149,00	0210 3523	• M 27x80	10 ks	709,00
0210 2951	• M 20x80	25 ks	149,00	0210 3536	M 27x90	Na dotaz	
0210 2977	• M 20x90	25 ks	218,00	0210 9048	• M 27x100	10 ks	794,00
0210 2980	• M 20x100	25 ks	311,00	0210 9051	M 27x110	Na dotaz	
0210 2993	• M 20x110	25 ks	322,00	0210 9064	M 27x120	Na dotaz	
0210 3002	• M 20x120	25 ks	358,00	0210 3549	• M 30x50	10 ks	868,00
0210 3015	• M 20x130	25 ks	463,00	0210 3552	• M 30x60	10 ks	848,00
0210 3028	• M 20x140	25 ks	535,00	0210 3565	• M 30x70	10 ks	914,00
0210 3031	• M 20x150	25 ks	611,00	0210 3578	• M 30x80	10 ks	972,00
0210 3044	• M 20x160	10 ks	665,00	0210 3581	• M 30x90	10 ks	1.022,00
0210 3057	• M 20x180	10 ks	953,00	0210 3594	• M 30x100	10 ks	1.177,00
0210 3060	• M 20x200	10 ks	1.242,00	0210 3604	• M 30x110	10 ks	1.219,00
0210 8502	M 22x40	Na dotaz		0210 3617	• M 30x120	10 ks	1.262,00
0210 8528	M 22x50	Na dotaz		0210 3620	• M 30x130	10 ks	1.304,00
0210 8544	M 22x60	Na dotaz		0210 3633	M 30x140	Na dotaz	
0210 3303	M 24x35	Na dotaz		0210 3646	• M 30x150	10 ks	1.523,00

Skupina rabatu 548
• = Skladové zboží



ISO 4017**Šrouby se šestihrannou hlavou se závitem k hlavě****8.8**

Sechskantschrauben mit Gewinde bis Kopf

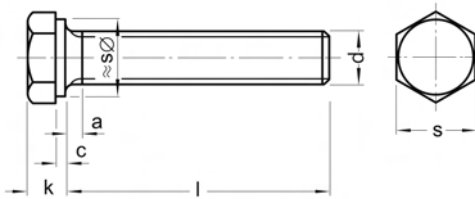
**Cena za 100 ks**

Obj. č	Rozměr	Bal.	Cena €
0210 3659	• M 30x160	10 ks	2.296,00
0210 3662	• M 30x180	10 ks	2.512,00
0210 9035	• M 30x200	10 ks	2.683,00
0210 3675	M 36x80	Na dotaz	
0210 3688	• M 36x90	10 ks	2.763,00
0210 3691	• M 36x100	10 ks	2.875,00
0210 3701	• M 36x110	10 ks	2.982,00

Skupina rabatu 548

• = Skladové zboží

Obj. č	Rozměr	Bal.	Cena €
0210 3714	• M 36x120	10 ks	3.088,00
0210 3727	• M 36x130	10 ks	2.902,00
0210 3730	• M 36x140	10 ks	2.988,00
0210 3743	M 36x150	Na dotaz	
0210 3756	• M 36x160	10 ks	3.289,00
0210 3772	M 36x180	Na dotaz	
0210 3798	• M 36x200	10 ks	3.985,00

ISO 4017

Šrouby se šestihlannou hlavou se závitem k hlavě

8.8
pozinkováno

Sechskantschrauben mit Gewinde bis Kopf



Rozměry v mm Techn. dodací podmínky podle ISO 4759-1 A/B

Závít d	M3	M4	M5	M6	M8	M10	M12	M14	M16
a max	1,5	2,1	2,4	3	4	4,5	5,3	6	6
c max	0,4	0,4	0,5	0,5	0,6	0,6	0,6	0,8	0,8
k	2	2,8	3,5	4	5,3	6,4	7,5	8,8	10
s	5,5	7	8	10	13	16	18	21	24

Závít d	M18	M20	M22	M24	M27	M30	M33	M36
a max	7,5	7,5	7,5	9	9	10,5	10,5	12
c max	0,8	0,8	0,8	0,8	0,8	0,8	0,8	0,8
k	11,5	12,5	14	15	17	18,7	21	22,5
s	27	30	34	36	41	46	50	55

l = jmenovitá délka

Cena za 100 ks

Obj. č	Rozměr	Bal.	Cena €	Obj. č	Rozměr	Bal.	Cena €
0210 0018-01	• M 3x6	500 ks	6,85	0210 0393-01	• M 5x14	500 ks	4,50
0210 0021-01	• M 3x8	500 ks	6,85	0210 0403-01	• M 5x16	500 ks	4,55
0210 0034-01	• M 3x10	500 ks	6,90	0210 0416-01	• M 5x18	500 ks	4,65
0210 0047-01	• M 3x12	500 ks	7,50	0210 0429-01	• M 5x20	500 ks	4,70
0210 0063-01	• M 3x16	500 ks	7,50	0210 0432-01	• M 5x22	500 ks	10,55
0210 0089-01	• M 3x20	500 ks	7,95	0210 0445-01	• M 5x25	500 ks	5,55
0210 0092-01	• M 3x25	500 ks	8,90	0210 0461-01	• M 5x30	500 ks	5,65
0210 0144-01	M 4x5	Na dotaz		0210 0474-01	• M 5x35	200 ks	6,30
0210 0157-01	• M 4x6	1.000 ks	6,95	0210 0487-01	• M 5x40	200 ks	8,25
0210 0160-01	• M 4x8	500 ks	7,00	0210 0490-01	• M 5x45	200 ks	10,30
0210 0173-01	• M 4x10	500 ks	7,05	0210 0500-01	• M 5x50	200 ks	11,40
0210 0186-01	• M 4x12	500 ks	7,15	0210 0526-01	• M 5x60	200 ks	17,20
0210 0199-01	• M 4x14	500 ks	7,20	0210 0568-01	• M 5x80	200 ks	66,10
0210 0209-01	• M 4x16	500 ks	7,25	0210 0584-01	• M 6x6	500 ks	19,60
0210 0212-01	• M 4x18	500 ks	7,50	0210 0597-01	• M 6x8	500 ks	5,90
0210 0225-01	• M 4x20	500 ks	7,50	0210 0607-01	• M 6x10	500 ks	5,70
0210 0241-01	• M 4x25	500 ks	7,60	0210 0610-01	• M 6x12	500 ks	5,80
0210 0254-01	• M 4x30	1.000 ks	8,45	0210 0623-01	• M 6x14	500 ks	6,55
0210 0267-01	• M 4x35	500 ks	9,85	0210 0636-01	• M 6x16	500 ks	5,95
0210 0270-01	• M 4x40	500 ks	12,40	0210 0649-01	• M 6x18	500 ks	7,00
0210 0283-01	• M 4x45	500 ks	24,70	0210 0652-01	• M 6x20	500 ks	6,35
0210 0296-01	• M 4x50	500 ks	24,90	0210 0665-01	• M 6x22	500 ks	12,20
0210 0351-01	• M 5x6	500 ks	13,75	0210 0678-01	• M 6x25	500 ks	6,40
0210 0364-01	• M 5x8	1.000 ks	4,10	0210 0694-01	• M 6x30	500 ks	7,40
0210 0377-01	• M 5x10	500 ks	4,40	0210 0704-01	• M 6x35	200 ks	7,95
0210 0380-01	• M 5x12	500 ks	4,45	0210 0717-01	• M 6x40	200 ks	8,30

Skupina rabatu 549

• = Skladové zboží

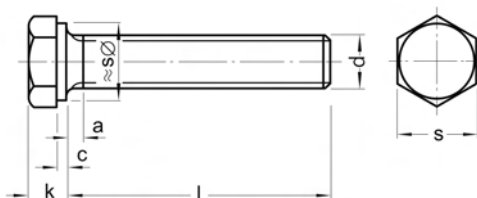

**ISO 4017****Šrouby se šestihannou
hlavou se závitem k hlavě****8.8
pozinkováno****Sechskantschrauben mit Gewinde
bis Kopf****Cena za 100 ks**

Obj. č	Rozměr	Bal.	Cena €	Obj. č	Rozměr	Bal.	Cena €
0210 0720-01	• M 6x45	200 ks	11,60	0210 1321-01	• M 8x150	100 ks	270,00
0210 0733-01	• M 6x50	200 ks	13,30	0210 1334-01	• M 8x160	50 ks	284,00
0210 0746-01	• M 6x55	200 ks	19,95	0210 1347-01	• M 8x180	100 ks	441,00
0210 0759-01	• M 6x60	200 ks	23,25	0210 1350-01	• M 8x200	50 ks	672,00
0210 0762-01	• M 6x65	200 ks	26,90	0210 7040-01	• M 10x12	200 ks	22,00
0210 0775-01	• M 6x70	200 ks	32,95	0210 7066-01	• M 10x16	200 ks	17,30
0210 0788-01	• M 6x75	200 ks	38,55	0210 7079-01	• M 10x18	Na dotaz	
0210 0791-01	• M 6x80	200 ks	38,80	0210 7082-01	• M 10x20	200 ks	16,80
0210 0801-01	• M 6x90	100 ks	66,05	0210 7095-01	• M 10x22	Na dotaz	
0210 0814-01	• M 6x100	100 ks	92,20	0210 7105-01	• M 10x25	200 ks	18,20
0210 1059-01	• M 8x8	200 ks	28,20	0210 7121-01	• M 10x30	200 ks	19,60
0210 1062-01	• M 8x10	200 ks	10,80	0210 7134-01	• M 10x35	100 ks	21,65
0210 1075-01	• M 8x12	200 ks	9,85	0210 7147-01	• M 10x40	100 ks	23,25
0210 1088-01	• M 8x14	200 ks	10,00	0210 7150-01	• M 10x45	100 ks	26,55
0210 1091-01	• M 8x16	200 ks	9,70	0210 7163-01	• M 10x50	100 ks	28,50
0210 1101-01	• M 8x18	200 ks	10,10	0210 7176-01	• M 10x55	100 ks	35,25
0210 1114-01	• M 8x20	200 ks	10,40	0210 7189-01	• M 10x60	100 ks	39,30
0210 1127-01	• M 8x22	200 ks	20,30	0210 7192-01	• M 10x65	100 ks	58,10
0210 1130-01	• M 8x25	200 ks	11,40	0210 7202-01	• M 10x70	100 ks	60,70
0210 1143-01	• M 8x28	200 ks	12,00	0210 7228-01	• M 10x80	100 ks	81,85
0210 1156-01	• M 8x30	200 ks	12,10	0210 7244-01	• M 10x90	100 ks	98,00
0210 1169-01	• M 8x35	200 ks	13,00	0210 7260-01	• M 10x100	100 ks	109,00
0210 1172-01	• M 8x40	200 ks	14,10	0210 7273-01	• M 10x110	50 ks	134,00
0210 1185-01	• M 8x45	200 ks	16,85	0210 7286-01	• M 10x120	50 ks	138,00
0210 1198-01	• M 8x50	200 ks	19,20	0210 7299-01	• M 10x130	Na dotaz	
0210 1208-01	• M 8x55	200 ks	25,85	0210 7309-01	• M 10x140	Na dotaz	
0210 1211-01	• M 8x60	200 ks	27,30	0210 7312-01	• M 10x150	Na dotaz	
0210 1224-01	• M 8x65	200 ks	36,15	0210 7325-01	• M 10x160	50 ks	383,00
0210 1237-01	• M 8x70	200 ks	45,70	0210 7341-01	• M 10x180	Na dotaz	
0210 1240-01	• M 8x75	200 ks	51,10	0210 7367-01	• M 10x200	Na dotaz	
0210 1253-01	• M 8x80	200 ks	56,55	0210 7503-01	• M 12x12	Na dotaz	
0210 1266-01	• M 8x90	100 ks	60,20	0210 7545-01	• M 12x20	100 ks	27,45
0210 1279-01	• M 8x100	100 ks	68,60	0210 7561-01	• M 12x25	100 ks	28,90
0210 1282-01	• M 8x110	100 ks	86,10	0210 7587-01	• M 12x30	100 ks	29,55
0210 1295-01	• M 8x120	100 ks	90,10	0210 7590-01	• M 12x35	100 ks	31,60
0210 1305-01	• M 8x130	100 ks	183,00	0210 7600-01	• M 12x40	100 ks	33,35
0210 1318-01	• M 8x140	50 ks	223,00	0210 7613-01	• M 12x45	100 ks	36,60

Skupina rabatu 549
• = Skladové zboží



Objednávejte také online v našem e-shopu <https://shop.schrauben-gross.com>
Další informace najdete na stránkách www.schrauben-gross.cz

ISO 4017**Šrouby se šestihrannou hlavou se závitem k hlavě****8.8
pozinkováno**

Sechskantschrauben mit Gewinde bis Kopf

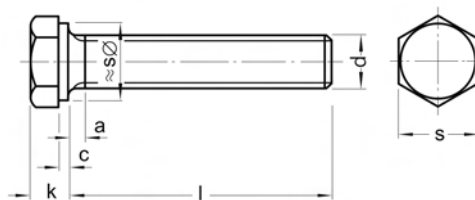
**Cena za 100 ks**

Obj. č	Rozměr	Bal.	Cena €	Obj. č	Rozměr	Bal.	Cena €
0210 7626-01	• M 12x50	100 ks	39,10	0210 2469-01	• M 16x70	50 ks	129,00
0210 7639-01	• M 12x55	100 ks	47,90	0210 2472-01	• M 16x75	50 ks	147,00
0210 7642-01	• M 12x60	100 ks	52,85	0210 2485-01	• M 16x80	25 ks	176,00
0210 7655-01	• M 12x65	50 ks	75,60	0210 2498-01	• M 16x85	25 ks	220,00
0210 7668-01	• M 12x70	50 ks	76,60	0210 2508-01	• M 16x90	25 ks	222,00
0210 7684-01	• M 12x80	50 ks	108,00	0210 2524-01	• M 16x100	25 ks	251,00
0210 7707-01	• M 12x90	50 ks	123,00	0210 2537-01	• M 16x110	25 ks	304,00
0210 7723-01	• M 12x100	50 ks	137,00	0210 2540-01	• M 16x120	25 ks	327,00
0210 7736-01	• M 12x110	50 ks	178,00	0210 9213-01	• M 16x130	25 ks	341,00
0210 7749-01	M 12x120	Na dotaz		0210 2553-01	• M 16x140	25 ks	361,00
0210 7752-01	M 12x130	Na dotaz		0210 2566-01	• M 16x150	25 ks	403,00
0210 7765-01	M 12x140	Na dotaz		0210 2579-01	• M 16x160	25 ks	577,00
0210 7778-01	M 12x150	Na dotaz		0210 2582-01	• M 16x180	25 ks	652,00
0210 7804-01	M 12x180	Na dotaz		0210 2595-01	• M 16x200	25 ks	775,00
0210 7820-01	M 12x200	Na dotaz		0210 2728-01	• M 18x40	50 ks	221,00
0210 8081-01	M 14x25	Na dotaz		0210 2731-01	• M 18x45	50 ks	223,00
0210 8104-01	M 14x30	Na dotaz		0210 2744-01	• M 18x50	25 ks	232,00
0210 8117-01	• M 14x35	100 ks	92,25	0210 2760-01	• M 18x60	25 ks	244,00
0210 8120-01	• M 14x40	100 ks	93,60	0210 2786-01	• M 18x70	25 ks	263,00
0210 8133-01	M 14x45	Na dotaz		0210 2809-01	• M 18x80	25 ks	303,00
0210 8146-01	• M 14x50	50 ks	107,00	0210 2812-01	• M 18x90	25 ks	307,00
0210 8162-01	• M 14x60	50 ks	124,00	0210 2825-01	• M 18x100	25 ks	385,00
0210 8188-01	• M 14x70	50 ks	137,00	0210 2841-01	• M 20x25	25 ks	231,00
0210 8201-01	M 14x80	Na dotaz		0210 2854-01	• M 20x30	50 ks	118,00
0210 8227-01	M 14x90	Na dotaz		0210 2867-01	• M 20x35	25 ks	121,00
0210 8243-01	M 14x100	Na dotaz		0210 2870-01	• M 20x40	25 ks	122,00
0210 2346-01	• M 16x16	50 ks	157,00	0210 2883-01	• M 20x45	25 ks	127,00
0210 2362-01	• M 16x20	50 ks	53,80	0210 2896-01	• M 20x50	25 ks	131,00
0210 2375-01	• M 16x25	50 ks	62,55	0210 2906-01	• M 20x55	25 ks	138,00
0210 2388-01	• M 16x30	50 ks	58,80	0210 2919-01	• M 20x60	25 ks	141,00
0210 2391-01	• M 16x35	50 ks	60,50	0210 2922-01	• M 20x65	25 ks	161,00
0210 2401-01	• M 16x40	50 ks	64,40	0210 2935-01	• M 20x70	25 ks	163,00
0210 2414-01	• M 16x45	50 ks	68,55	0210 2948-01	• M 20x75	25 ks	195,00
0210 2427-01	• M 16x50	50 ks	72,45	0210 2951-01	• M 20x80	25 ks	198,00
0210 2430-01	• M 16x55	50 ks	84,90	0210 2977-01	• M 20x90	25 ks	287,00
0210 2443-01	• M 16x60	50 ks	88,90	0210 2980-01	• M 20x100	25 ks	386,00
0210 2456-01	• M 16x65	25 ks	127,00	0210 2993-01	• M 20x110	25 ks	403,00

Skupina rabatu 549
• = Skladové zboží

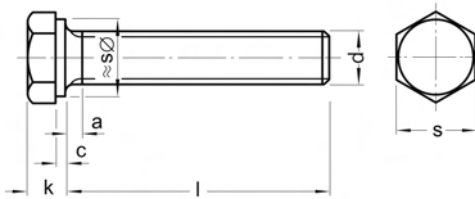
ISO 4017**Šrouby se šestihrannou hlavou se závitem k hlavě****8.8
pozinkováno****Sechskantschrauben mit Gewinde bis Kopf****Cena za 100 ks**

Obj. č	Rozměr	Bal.	Cena €
0210 3002-01	• M 20x120	25 ks	443,00
0210 3015-01	• M 20x130	25 ks	554,00
0210 3028-01	• M 20x140	25 ks	631,00
0210 3031-01	• M 20x150	25 ks	713,00
0210 3044-01	• M 20x160	10 ks	767,00
0210 3057-01	• M 20x180	10 ks	1.065,00
0210 3060-01	• M 20x200	10 ks	1.372,00
0210 3316-01	• M 24x40	25 ks	206,00
0210 3329-01	• M 24x45	25 ks	209,00
0210 3332-01	• M 24x50	25 ks	238,00
0210 3345-01	• M 24x55	25 ks	251,00
0210 3358-01	• M 24x60	25 ks	262,00
0210 3361-01	• M 24x65	25 ks	293,00
0210 3374-01	• M 24x70	25 ks	296,00
0210 3390-01	• M 24x80	25 ks	364,00
0210 3413-01	• M 24x90	10 ks	547,00
0210 3426-01	• M 24x100	10 ks	710,00

Skupina rabatu 549

• = Skladové zboží

Obj. č	Rozměr	Bal.	Cena €
0210 3442-01	• M 24x120	10 ks	814,00
0210 3455-01	• M 24x130	10 ks	1.127,00
0210 3468-01	• M 24x140	10 ks	1.175,00
0210 3471-01	• M 24x150	10 ks	1.224,00
0210 3484-01	• M 24x160	10 ks	1.307,00
0210 3497-01	• M 24x180	10 ks	1.597,00
0210 3507-01	• M 24x200	10 ks	1.753,00
0210 3549-01	• M 30x50	10 ks	994,00
0210 3552-01	• M 30x60	10 ks	986,00
0210 3565-01	• M 30x70	10 ks	1.072,00
0210 3578-01	• M 30x80	20 ks	1.142,00
0210 3581-01	• M 30x90	10 ks	1.205,00
0210 3594-01	• M 30x100	10 ks	1.373,00
0210 3604-01	• M 30x110	10 ks	1.428,00
0210 3617-01	• M 30x120	10 ks	1.483,00
0210 3633-01	• M 30x140	5 ks	1.669,00

ISO 4017

Šrouby se šestihlannou hlavou se závitem k hlavě

8.8
zinkováno, žlutě chromátováno

Sechskantschrauben mit Gewinde bis Kopf



Rozměry v mm Techn. dodací podmínky podle ISO 4759-1 A/B

Závít d	M3	M4	M5	M6	M8	M10	M12	M14	M16
a max	1,5	2,1	2,4	3	4	4,5	5,3	6	6
c max	0,4	0,4	0,5	0,5	0,6	0,6	0,6	0,8	0,8
k	2	2,8	3,5	4	5,3	6,4	7,5	8,8	10
s	5,5	7	8	10	13	16	18	21	24

Závít d	M18	M20	M22	M24	M27	M30	M33	M36
a max	7,5	7,5	7,5	9	9	10,5	10,5	12
c max	0,8	0,8	0,8	0,8	0,8	0,8	0,8	0,8
k	11,5	12,5	14	15	17	18,7	21	22,5
s	27	30	34	36	41	46	50	55

l = jmenovitá délka

Cena za 100 ks

Obj. č	Rozměr	Bal.	Cena €	Obj. č	Rozměr	Bal.	Cena €
0210 0157-04	M 4x6	Na dotaz		0210 0623-04	• M 6x14	500 ks	6,55
0210 0160-04	• M 4x8	500 ks	7,00	0210 0636-04	• M 6x16	500 ks	5,95
0210 0173-04	M 4x10	Na dotaz		0210 0649-04	M 6x18	Na dotaz	
0210 0186-04	• M 4x12	500 ks	7,15	0210 0652-04	• M 6x20	500 ks	6,35
0210 0199-04	M 4x14	Na dotaz		0210 0678-04	• M 6x25	500 ks	6,40
0210 0209-04	M 4x16	Na dotaz		0210 0694-04	• M 6x30	500 ks	7,40
0210 0212-04	M 4x18	Na dotaz		0210 0704-04	• M 6x35	200 ks	7,95
0210 0225-04	• M 4x20	500 ks	7,50	0210 0717-04	• M 6x40	200 ks	8,30
0210 0241-04	M 4x25	Na dotaz		0210 0720-04	• M 6x45	200 ks	11,60
0210 0254-04	M 4x30	Na dotaz		0210 0733-04	• M 6x50	200 ks	13,30
0210 0267-04	M 4x35	Na dotaz		0210 0759-04	• M 6x60	200 ks	23,25
0210 0364-04	M 5x8	Na dotaz		0210 0775-04	M 6x70	Na dotaz	
0210 0377-04	• M 5x10	500 ks	4,40	0210 0791-04	M 6x80	Na dotaz	
0210 0380-04	• M 5x12	500 ks	4,45	0210 1062-04	M 8x10	Na dotaz	
0210 0403-04	• M 5x16	500 ks	4,55	0210 1075-04	• M 8x12	200 ks	9,85
0210 0416-04	M 5x18	Na dotaz		0210 1088-04	M 8x14	Na dotaz	
0210 0429-04	• M 5x20	500 ks	4,70	0210 1091-04	• M 8x16	200 ks	9,70
0210 0445-04	• M 5x25	500 ks	5,55	0210 1101-04	• M 8x18	200 ks	10,10
0210 0461-04	• M 5x30	500 ks	5,65	0210 1114-04	• M 8x20	200 ks	10,40
0210 0474-04	M 5x35	Na dotaz		0210 1127-04	• M 8x22	200 ks	20,30
0210 0487-04	• M 5x40	200 ks	8,25	0210 1130-04	• M 8x25	200 ks	11,40
0210 0500-04	M 5x50	Na dotaz		0210 1156-04	• M 8x30	200 ks	12,10
0210 0526-04	M 5x60	Na dotaz		0210 1169-04	• M 8x35	200 ks	13,00
0210 0597-04	M 6x8	Na dotaz		0210 1172-04	• M 8x40	200 ks	14,10
0210 0607-04	• M 6x10	500 ks	5,70	0210 1185-04	• M 8x45	200 ks	16,85
0210 0610-04	• M 6x12	500 ks	5,80	0210 1198-04	• M 8x50	200 ks	19,20

Skupina rabatu 549

• = Skladové zboží

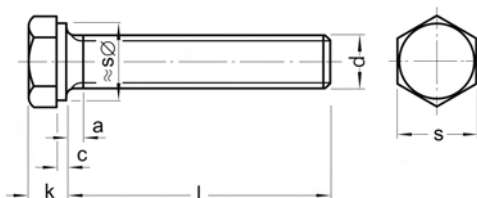
**ISO 4017****Šrouby se šestihlannou hlavou se závitem k hlavě****8.8
zinkováno, žlutě chromátováno****Sechskantschrauben mit Gewinde bis Kopf****Cena za 100 ks**

Obj. č	Rozměr	Bal.	Cena €	Obj. č	Rozměr	Bal.	Cena €
0210 1208-04	• M 8x55	200 ks	25,85	0210 7668-04	M 12x70	Na dotaz	
0210 1211-04	• M 8x60	200 ks	27,30	0210 7684-04	M 12x80	Na dotaz	
0210 1224-04	• M 8x65	200 ks	36,15	0210 7707-04	M 12x90	Na dotaz	
0210 1237-04	• M 8x70	200 ks	45,70	0210 7723-04	M 12x100	Na dotaz	
0210 1253-04	• M 8x80	200 ks	56,55	0210 7736-04	M 12x110	Na dotaz	
0210 1266-04	M 8x90	Na dotaz		0210 7749-04	M 12x120	Na dotaz	
0210 1279-04	M 8x100	Na dotaz		0210 8081-04	M 14x25	Na dotaz	
0210 1282-04	M 8x110	Na dotaz		0210 8104-04	M 14x30	Na dotaz	
0210 7040-04	M 10x12	Na dotaz		0210 8117-04	M 14x35	Na dotaz	
0210 7066-04	M 10x16	Na dotaz		0210 8120-04	M 14x40	Na dotaz	
0210 7079-04	M 10x18	Na dotaz		0210 8133-04	M 14x45	Na dotaz	
0210 7082-04	• M 10x20	200 ks	16,80	0210 8146-04	M 14x50	Na dotaz	
0210 7095-04	M 10x22	Na dotaz		0210 8162-04	M 14x60	Na dotaz	
0210 7105-04	• M 10x25	200 ks	18,20	0210 8188-04	M 14x70	Na dotaz	
0210 7121-04	• M 10x30	200 ks	19,60	0210 8201-04	M 14x80	Na dotaz	
0210 7134-04	• M 10x35	100 ks	21,65	0210 8227-04	M 14x90	Na dotaz	
0210 7147-04	• M 10x40	100 ks	23,25	0210 8243-04	M 14x100	Na dotaz	
0210 7150-04	M 10x45	Na dotaz		0210 2362-04	M 16x20	Na dotaz	
0210 7163-04	M 10x50	Na dotaz		0210 2375-04	• M 16x25	50 ks	62,55
0210 7176-04	M 10x55	Na dotaz		0210 2388-04	• M 16x30	50 ks	58,80
0210 7189-04	M 10x60	Na dotaz		0210 2391-04	• M 16x35	50 ks	60,50
0210 7202-04	M 10x70	Na dotaz		0210 2401-04	• M 16x40	50 ks	64,40
0210 7228-04	M 10x80	Na dotaz		0210 2414-04	• M 16x45	50 ks	68,55
0210 7244-04	M 10x90	Na dotaz		0210 2427-04	• M 16x50	50 ks	72,45
0210 7260-04	M 10x100	Na dotaz		0210 2430-04	• M 16x55	50 ks	84,90
0210 7273-04	M 10x110	Na dotaz		0210 2443-04	• M 16x60	50 ks	88,90
0210 7286-04	M 10x120	Na dotaz		0210 2456-04	• M 16x65	25 ks	127,00
0210 7545-04	M 12x20	Na dotaz		0210 2469-04	• M 16x70	25 ks	129,00
0210 7561-04	• M 12x25	100 ks	28,90	0210 2472-04	• M 16x75	25 ks	147,00
0210 7587-04	M 12x30	Na dotaz		0210 2485-04	• M 16x80	25 ks	176,00
0210 7590-04	• M 12x35	100 ks	31,60	0210 2508-04	• M 16x90	25 ks	222,00
0210 7600-04	• M 12x40	100 ks	33,35	0210 2524-04	• M 16x100	25 ks	251,00
0210 7613-04	• M 12x45	100 ks	36,60	0210 2537-04	• M 16x110	25 ks	304,00
0210 7626-04	• M 12x50	100 ks	39,10	0210 2540-04	• M 16x120	25 ks	327,00
0210 7639-04	M 12x55	Na dotaz		0210 2854-04	M 20x30	Na dotaz	
0210 7642-04	M 12x60	Na dotaz		0210 2867-04	M 20x35	Na dotaz	
0210 7655-04	M 12x65	Na dotaz		0210 2870-04	• M 20x40	25 ks	122,00

Skupina rabatu 549
• = Skladové zbožíObjednávejte také online v našem e-shopu <https://shop.schrauben-gross.com>
Další informace najdete na stránkách www.schrauben-gross.cz

ISO 4017

Šrouby se šestihrannou hlavou se závitem k hlavě

8.8
zinkováno, žlutě chromátováno

Sechskantschrauben mit Gewinde bis Kopf



Cena za 100 ks

Obj. č	Rozměr	Bal.	Cena €	Obj. č	Rozměr	Bal.	Cena €
0210 2883-04	• M 20x45	25 ks	127,00	0210 3345-04	M 24x55	Na dotaz	
0210 2896-04	• M 20x50	25 ks	131,00	0210 3358-04	• M 24x60	25 ks	262,00
0210 2919-04	• M 20x60	25 ks	141,00	0210 3361-04	M 24x65	Na dotaz	
0210 2935-04	M 20x70	Na dotaz		0210 3374-04	• M 24x70	10 ks	296,00
0210 2951-04	• M 20x80	25 ks	198,00	0210 3390-04	M 24x80	Na dotaz	
0210 2977-04	M 20x90	Na dotaz		0210 3413-04	• M 24x90	10 ks	547,00
0210 2980-04	M 20x100	Na dotaz		0210 3426-04	M 24x100	Na dotaz	
0210 3316-04	M 24x40	Na dotaz		0210 3439-04	• M 24x110	10 ks	756,00
0210 3329-04	• M 24x45	25 ks	209,00	0210 3442-04	M 24x120	Na dotaz	
0210 3332-04	• M 24x50	25 ks	238,00				

Skupina rabatu 549
• = Skladové zboží

ISO 4017

Šrouby se šestihrannou hlavou se závitem k hlavě

8.8
Zinková lamela
f1Zn480hL 0,09-0,14μ

Sechskantschrauben mit Gewinde bis Kopf

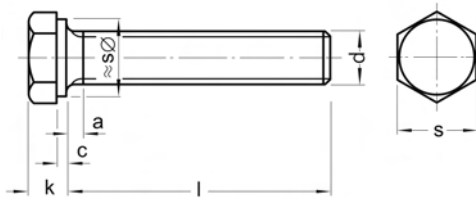

Rozměry v mm Techn. dodací podmínky podle ISO 4759-1 A/B

Závít d	M3	M4	M5	M6	M8	M10	M12	M14	M16
a max	1,5	2,1	2,4	3	4	4,5	5,3	6	6
c max	0,4	0,4	0,5	0,5	0,6	0,6	0,6	0,8	0,8
k	2	2,8	3,5	4	5,3	6,4	7,5	8,8	10
s	5,5	7	8	10	13	16	18	21	24

Závít d	M18	M20	M22	M24	M27	M30	M33	M36
a max	7,5	7,5	7,5	9	9	10,5	10,5	12
c max	0,8	0,8	0,8	0,8	0,8	0,8	0,8	0,8
k	11,5	12,5	14	15	17	18,7	21	22,5
s	27	30	34	36	41	46	50	55

l = jmenovitá délka

Cena za 100 ks

Obj. č	Rozměr	Bal.	Cena €	Obj. č	Rozměr	Bal.	Cena €
0210 0584-62	• M 6x6	500 ks	23,52	0210 1088-62	• M 8x14	200 ks	12,00
0210 0597-62	• M 6x8	500 ks	7,08	0210 1091-62	• M 8x16	200 ks	11,64
0210 0607-62	• M 6x10	500 ks	6,84	0210 1101-62	• M 8x18	200 ks	12,12
0210 0610-62	• M 6x12	500 ks	6,96	0210 1114-62	• M 8x20	200 ks	12,48
0210 0623-62	• M 6x14	500 ks	7,86	0210 1127-62	• M 8x22	200 ks	24,36
0210 0636-62	• M 6x16	500 ks	7,14	0210 1130-62	• M 8x25	200 ks	13,68
0210 0649-62	• M 6x18	500 ks	8,40	0210 1143-62	• M 8x28	200 ks	14,40
0210 0652-62	• M 6x20	500 ks	7,62	0210 1156-62	• M 8x30	200 ks	14,52
0210 0665-62	• M 6x22	500 ks	14,64	0210 1169-62	• M 8x35	200 ks	15,60
0210 0678-62	• M 6x25	500 ks	7,68	0210 1172-62	• M 8x40	200 ks	16,92
0210 0694-62	• M 6x30	500 ks	8,88	0210 1185-62	• M 8x45	200 ks	20,22
0210 0704-62	• M 6x35	200 ks	9,54	0210 1198-62	• M 8x50	200 ks	23,04
0210 0717-62	• M 6x40	200 ks	9,96	0210 1208-62	• M 8x55	200 ks	31,02
0210 0720-62	• M 6x45	200 ks	13,92	0210 1211-62	• M 8x60	200 ks	32,76
0210 0733-62	• M 6x50	200 ks	15,96	0210 1224-62	• M 8x65	200 ks	43,38
0210 0746-62	• M 6x55	200 ks	23,94	0210 1237-62	• M 8x70	200 ks	54,84
0210 0759-62	• M 6x60	200 ks	27,90	0210 1240-62	• M 8x75	200 ks	61,32
0210 0762-62	• M 6x65	200 ks	32,28	0210 1253-62	• M 8x80	200 ks	67,86
0210 0775-62	• M 6x70	200 ks	39,54	0210 1266-62	• M 8x90	100 ks	72,24
0210 0788-62	• M 6x75	200 ks	46,26	0210 1279-62	• M 8x100	100 ks	82,32
0210 0791-62	• M 6x80	200 ks	46,56	0210 1282-62	• M 8x110	100 ks	103,32
0210 0801-62	• M 6x90	100 ks	79,26	0210 1295-62	• M 8x120	100 ks	108,12
0210 0814-62	• M 6x100	100 ks	110,64	0210 1305-62	• M 8x130	100 ks	219,60
0210 1059-62	• M 8x8	200 ks	33,84	0210 1318-62	• M 8x140	50 ks	267,60
0210 1062-62	• M 8x10	200 ks	12,96	0210 1321-62	• M 8x150	100 ks	324,00
0210 1075-62	• M 8x12	200 ks	11,82	0210 1334-62	• M 8x160	50 ks	340,80

Skupina rabatu 772

• = Skladové zboží

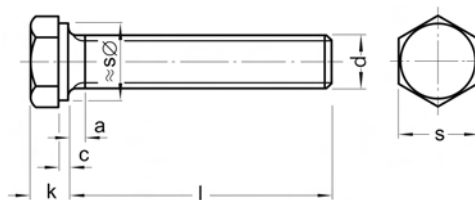

Objednávejte také online v našem e-shopu <https://shop.schrauben-gross.com>
Další informace najdete na stránkách www.schrauben-gross.cz

ISO 4017**Šrouby se šestihrannou hlavou se závitem k hlavě****8.8****Zinková lamela
fiZn480hL 0,09-0,14µ****Sechskantschrauben mit Gewinde
bis Kopf****Cena za 100 ks**

Obj. č	Rozměr	Bal.	Cena €	Obj. č	Rozměr	Bal.	Cena €
0210 1347-62	• M 8x180	100 ks	529,20	0210 2867-62	• M 20x35	25 ks	145,20
0210 1350-62	• M 8x200	50 ks	806,40	0210 2870-62	• M 20x40	25 ks	146,40
0210 2346-62	• M 16x16	50 ks	188,40	0210 2883-62	• M 20x45	25 ks	152,40
0210 2362-62	• M 16x20	50 ks	64,56	0210 2896-62	• M 20x50	25 ks	157,20
0210 2375-62	• M 16x25	50 ks	75,06	0210 2906-62	• M 20x55	25 ks	165,60
0210 2388-62	• M 16x30	50 ks	70,56	0210 2919-62	• M 20x60	25 ks	169,20
0210 2391-62	• M 16x35	50 ks	72,60	0210 2922-62	• M 20x65	25 ks	193,20
0210 2401-62	• M 16x40	50 ks	77,28	0210 2935-62	• M 20x70	25 ks	195,60
0210 2414-62	• M 16x45	50 ks	82,26	0210 2948-62	• M 20x75	25 ks	234,00
0210 2427-62	• M 16x50	50 ks	86,94	0210 2951-62	• M 20x80	25 ks	237,60
0210 2430-62	• M 16x55	50 ks	101,88	0210 2977-62	• M 20x90	25 ks	344,40
0210 2443-62	• M 16x60	50 ks	106,68	0210 2980-62	• M 20x100	25 ks	463,20
0210 2456-62	• M 16x65	25 ks	152,40	0210 2993-62	• M 20x110	25 ks	483,60
0210 2469-62	• M 16x70	50 ks	154,80	0210 3002-62	• M 20x120	25 ks	531,60
0210 2472-62	• M 16x75	50 ks	176,40	0210 3015-62	• M 20x130	25 ks	664,80
0210 2485-62	• M 16x80	25 ks	211,20	0210 3028-62	• M 20x140	25 ks	757,20
0210 2498-62	• M 16x85	25 ks	264,00	0210 3031-62	• M 20x150	25 ks	855,60
0210 2508-62	• M 16x90	25 ks	266,40	0210 3044-62	• M 20x160	10 ks	920,40
0210 2524-62	• M 16x100	25 ks	301,20	0210 3057-62	• M 20x180	10 ks	1.278,00
0210 2537-62	• M 16x110	25 ks	364,80	0210 3060-62	• M 20x200	10 ks	1.646,40
0210 2540-62	• M 16x120	25 ks	392,40	0210 3316-62	• M 24x40	25 ks	247,20
0210 9213-62	• M 16x130	25 ks	409,20	0210 3329-62	• M 24x45	25 ks	250,80
0210 2553-62	• M 16x140	25 ks	433,20	0210 3332-62	• M 24x50	25 ks	285,60
0210 2566-62	• M 16x150	25 ks	483,60	0210 3345-62	• M 24x55	25 ks	301,20
0210 2579-62	• M 16x160	25 ks	692,40	0210 3358-62	• M 24x60	25 ks	314,40
0210 2582-62	• M 16x180	25 ks	782,40	0210 3361-62	• M 24x65	25 ks	351,60
0210 2595-62	• M 16x200	25 ks	930,00	0210 3374-62	• M 24x70	25 ks	355,20
0210 2728-62	• M 18x40	50 ks	265,20	0210 3390-62	• M 24x80	25 ks	436,80
0210 2731-62	• M 18x45	50 ks	267,60	0210 3413-62	• M 24x90	10 ks	656,40
0210 2744-62	• M 18x50	25 ks	278,40	0210 3426-62	• M 24x100	10 ks	852,00
0210 2760-62	• M 18x60	25 ks	292,80	0210 3442-62	• M 24x120	10 ks	976,80
0210 2786-62	• M 18x70	25 ks	315,60	0210 3455-62	• M 24x130	10 ks	1.352,40
0210 2809-62	• M 18x80	25 ks	363,60	0210 3468-62	• M 24x140	10 ks	1.410,00
0210 2812-62	• M 18x90	25 ks	368,40	0210 3471-62	• M 24x150	10 ks	1.468,80
0210 2825-62	• M 18x100	25 ks	462,00	0210 3484-62	• M 24x160	10 ks	1.568,40
0210 2841-62	• M 20x25	25 ks	277,20	0210 3497-62	• M 24x180	10 ks	1.916,40
0210 2854-62	• M 20x30	50 ks	141,60	0210 3507-62	• M 24x200	10 ks	2.103,60

Skupina rabatu 772
• = Skladové zboží

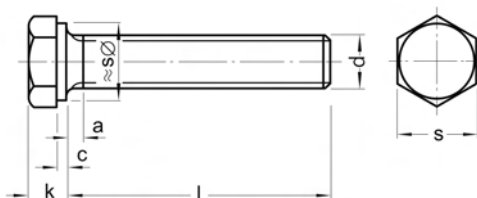
**ISO 4017**

**Šrouby se šestihannou
hlavou se závitem k hlavě**

**8.8
Zinková lamela
fZn480hL 0,09-0,14μ**

Sechskantschrauben mit Gewinde
bis Kopf

Cena za 100 ks

Obj. č	Rozměr	Bal.	Cena €
0210 3549-62	• M 30x50	10 ks	1.192,80
0210 3552-62	• M 30x60	10 ks	1.183,20
0210 3565-62	• M 30x70	10 ks	1.286,40
0210 3578-62	• M 30x80	20 ks	1.370,40
0210 3581-62	• M 30x90	10 ks	1.446,00

Skupina rabatu 772
• = Skladové zboží

Obj. č	Rozměr	Bal.	Cena €
0210 3594-62	• M 30x100	10 ks	1.647,60
0210 3604-62	• M 30x110	10 ks	1.713,60
0210 3617-62	• M 30x120	1 ks	1.779,60
0210 3633-62	• M 30x140	10 ks	2.002,80

ISO 4017

Šrouby se šestihlannou hlavou se závitem k hlavě

10.9

Sechskantschrauben mit Gewinde bis Kopf

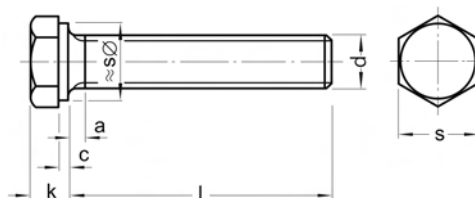

Rozměry v mm Techn. dodací podmínky podle ISO 4759-1 A/B

Závít d	M3	M4	M5	M6	M8	M10	M12	M14	M16
a max	1,5	2,1	2,4	3	4	4,5	5,3	6	6
c max	0,4	0,4	0,5	0,5	0,6	0,6	0,6	0,8	0,8
k	2	2,8	3,5	4	5,3	6,4	7,5	8,8	10
s	5,5	7	8	10	13	16	18	21	24

Závít d	M18	M20	M22	M24	M27	M30	M33	M36
a max	7,5	7,5	7,5	9	9	10,5	10,5	12
c max	0,8	0,8	0,8	0,8	0,8	0,8	0,8	0,8
k	11,5	12,5	14	15	17	18,7	21	22,5
s	27	30	34	36	41	46	50	55

l = jmenovitá délka

Cena za 100 ks

Obj. č	Rozměr	Bal.	Cena €	Obj. č	Rozměr	Bal.	Cena €
0206 0077	• M 5x10	500 ks	24,00	0206 7193	M 10x65	Na dotaz	
0206 0093	• M 5x16	500 ks	26,00	0206 7203	M 10x70	Na dotaz	
0206 0116	• M 5x20	500 ks	28,80	0206 7546	M 12x20	Na dotaz	
0206 0213	• M 6x12	500 ks	17,20	0206 7562	M 12x25	Na dotaz	
0206 0239	• M 6x16	500 ks	15,55	0206 7588	M 12x30	Na dotaz	
0206 0255	• M 6x20	500 ks	16,50	0206 7591	M 12x35	Na dotaz	
0206 0268	• M 6x25	500 ks	16,25	0206 7601	• M 12x40	100 ks	77,50
0206 0336	• M 8x16	200 ks	23,90	0206 7614	• M 12x45	100 ks	88,20
0206 0349	• M 8x18	200 ks	25,10	0206 7627	M 12x50	Na dotaz	
0206 0352	• M 8x20	200 ks	25,10	0206 7643	• M 12x60	100 ks	135,00
0206 0365	• M 8x22	200 ks	27,65	0206 7669	M 12x70	Na dotaz	
0206 0381	• M 8x30	200 ks	28,80	0206 8105	M 14x30	Na dotaz	
0206 0394	• M 8x35	200 ks	33,45	0206 8118	• M 14x35	100 ks	110,00
0206 0404	• M 8x40	200 ks	36,00	0206 8121	M 14x40	Na dotaz	
0206 0417	• M 8x45	200 ks	37,40	0206 8134	M 14x45	Na dotaz	
0206 0420	• M 8x50	200 ks	39,30	0206 8147	M 14x50	Na dotaz	
0206 7067	M 10x16	Na dotaz		0206 8163	M 14x60	Na dotaz	
0206 7083	M 10x20	Na dotaz		0206 0776	• M 16x30	100 ks	144,00
0206 7096	M 10x22	Na dotaz		0206 0789	• M 16x35	50 ks	145,00
0206 7106	M 10x25	Na dotaz		0206 0792	• M 16x40	50 ks	155,00
0206 7122	• M 10x30	200 ks	45,95	0206 0802	• M 16x45	50 ks	163,00
0206 7135	• M 10x35	100 ks	50,85	0206 0815	• M 16x50	50 ks	172,00
0206 7148	M 10x40	Na dotaz		0206 9023	• M 16x55	50 ks	184,00
0206 7151	M 10x45	Na dotaz		0206 0828	• M 16x60	50 ks	174,00
0206 7164	• M 10x50	100 ks	68,00	0206 0831	• M 16x65	25 ks	192,00
0206 7180	M 10x60	Na dotaz		0206 0844	• M 16x70	50 ks	192,00

Skupina rabatu 547

• = Skladové zboží

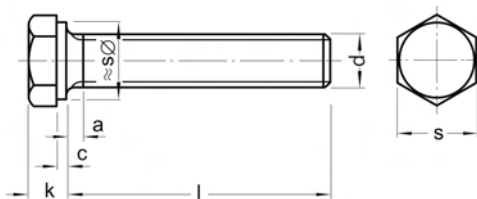
ISO 4017**Šrouby se šestihrannou hlavou se závitem k hlavě****10.9****Sechskantschrauben mit Gewinde bis Kopf****Cena za 100 ks**

Obj. č	Rozměr	Bal.	Cena €
0206 0860	• M 16x80	25 ks	223,00
0206 0873	• M 16x90	25 ks	464,00
0206 0886	• M 16x100	25 ks	496,00
0206 1018	• M 20x40	25 ks	302,00
0206 1021	• M 20x45	25 ks	318,00
0206 1034	• M 20x50	25 ks	318,00
0206 1047	• M 20x55	25 ks	335,00
0206 1050	• M 20x60	25 ks	335,00
0206 1063	• M 20x65	25 ks	395,00
0206 1076	• M 20x70	25 ks	395,00
0206 1089	• M 20x75	25 ks	434,00
0206 1092	• M 20x80	25 ks	434,00

Skupina rabatu 547
 • = Skladové zboží

Obj. č	Rozměr	Bal.	Cena €
0206 1102	• M 20x90	25 ks	444,00
0206 1115	• M 20x100	25 ks	509,00
0206 1513	• M 24x60	25 ks	666,00
0206 1526	• M 24x65	25 ks	761,00
0206 1539	• M 24x70	25 ks	761,00
0206 1555	• M 24x80	25 ks	847,00
0206 1568	• M 24x90	10 ks	901,00
0206 1571	• M 24x100	10 ks	973,00
0206 2017	• M 30x70	10 ks	1.334,00
0206 2020	• M 30x80	10 ks	1.416,00
0206 2033	• M 30x90	10 ks	1.488,00
0206 2046	• M 30x100	10 ks	1.714,00

ISO 4017

Šrouby se šestihlannou hlavou se závitem k hlavě

10.9
pozink. tep. zprac., žluté chromát.

Sechskantschrauben mit Gewinde bis Kopf



Rozměry v mm Techn. dodací podmínky podle ISO 4759-1 A/B

Závít d	M3	M4	M5	M6	M8	M10	M12	M14	M16
a max	1,5	2,1	2,4	3	4	4,5	5,3	6	6
c max	0,4	0,4	0,5	0,5	0,6	0,6	0,6	0,8	0,8
k	2	2,8	3,5	4	5,3	6,4	7,5	8,8	10
s	5,5	7	8	10	13	16	18	21	24

Závít d	M18	M20	M22	M24	M27	M30	M33	M36
a max	7,5	7,5	7,5	9	9	10,5	10,5	12
c max	0,8	0,8	0,8	0,8	0,8	0,8	0,8	0,8
k	11,5	12,5	14	15	17	18,7	21	22,5
s	27	30	34	36	41	46	50	55

l = jmenovitá délka

Cena za 100 ks

Pozor! - Nebezpečí vodíkové křehkosti - viz varovné upozornění v kapitole Technický dodatek ISO 4042 -

Obj. č	Rozměr	Bal.	Cena €	Obj. č	Rozměr	Bal.	Cena €
0206 0077-24	M 5x10	Na dotaz		0206 7180-24	M 10x60	Na dotaz	
0206 0093-24	M 5x16	Na dotaz		0206 7193-24	M 10x65	Na dotaz	
0206 0116-24	M 5x20	Na dotaz		0206 7203-24	M 10x70	Na dotaz	
0206 0213-24	• M 6x12	200 ks	18,70	0206 7546-24	M 12x20	Na dotaz	
0206 0239-24	• M 6x16	500 ks	17,30	0206 7562-24	• M 12x25	100 ks	82,00
0206 0255-24	M 6x20	Na dotaz		0206 7588-24	M 12x30	Na dotaz	
0206 0268-24	M 6x25	Na dotaz		0206 7601-24	M 12x40	Na dotaz	
0206 0336-24	• M 8x16	200 ks	27,65	0206 7614-24	M 12x45	Na dotaz	
0206 0349-24	M 8x18	Na dotaz		0206 7627-24	M 12x50	Na dotaz	
0206 0352-24	• M 8x20	200 ks	29,25	0206 7643-24	M 12x60	Na dotaz	
0206 0365-24	M 8x22	Na dotaz		0206 7669-24	M 12x70	Na dotaz	
0206 0378-24	• M 8x25	200 ks	32,35	0206 8105-24	M 14x30	Na dotaz	
0206 0381-24	• M 8x30	200 ks	34,00	0206 8118-24	M 14x35	Na dotaz	
0206 0394-24	M 8x35	Na dotaz		0206 8134-24	M 14x45	Na dotaz	
0206 0404-24	• M 8x40	200 ks	42,30	0206 8147-24	M 14x50	Na dotaz	
0206 0417-24	M 8x45	Na dotaz		0206 8163-24	M 14x60	Na dotaz	
0206 0420-24	M 8x50	Na dotaz		0206 0776-24	• M 16x30	50 ks	170,00
0206 7067-24	M 10x16	Na dotaz		0206 0789-24	• M 16x35	50 ks	173,00
0206 7083-24	• M 10x20	200 ks	47,25	0206 0792-24	• M 16x40	50 ks	186,00
0206 7096-24	M 10x22	Na dotaz		0206 0802-24	M 16x45	Na dotaz	
0206 7106-24	M 10x25	Na dotaz		0206 0815-24	• M 16x50	50 ks	207,00
0206 7122-24	M 10x30	Na dotaz		0206 9023-24	• M 16x55	50 ks	211,00
0206 7135-24	• M 10x35	100 ks	60,50	0206 0828-24	• M 16x60	50 ks	214,00
0206 7148-24	M 10x40	Na dotaz		0206 0831-24	M 16x65	Na dotaz	
0206 7151-24	• M 10x45	500 ks	74,40	0206 0844-24	• M 16x70	25 ks	236,00
0206 7164-24	M 10x50	Na dotaz		0206 0860-24	M 16x80	Na dotaz	

Skupina rabatu 547

• = Skladové zboží

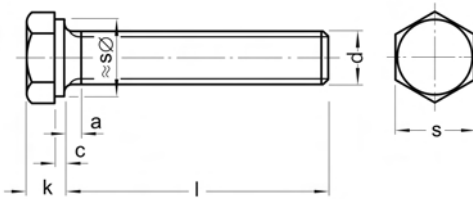
ISO 4017**Šrouby se šestihlannou hlavou se závitem k hlavě****10.9
pozink. tep. zprac., žlutě chromát.****Sechskantschrauben mit Gewinde bis Kopf****Cena za 100 ks**

Pozor! - Nebezpečí vodíkové křehkosti - viz varovné upozornění v kapitole Technický dodatek ISO 4042 -

Obj. č	Rozměr	Bal.	Cena €	Obj. č	Rozměr	Bal.	Cena €
0206 0873-24	M 16x90	Na dotaz		0206 1115-24	M 20x100	Na dotaz	
0206 0886-24	• M 16x100	25 ks	553,00	0206 1513-24	M 24x60	Na dotaz	
0206 1018-24	M 20x40	Na dotaz		0206 1526-24	M 24x65	Na dotaz	
0206 1021-24	• M 20x45	25 ks	374,00	0206 1539-24	M 24x70	Na dotaz	
0206 1034-24	• M 20x50	25 ks	377,00	0206 1555-24	M 24x80	Na dotaz	
0206 1047-24	M 20x55	Na dotaz		0206 1568-24	M 24x90	Na dotaz	
0206 1050-24	• M 20x60	25 ks	401,00	0206 1571-24	M 24x100	Na dotaz	
0206 1063-24	• M 20x65	25 ks	465,00	0206 2017-24	M 30x70	Na dotaz	
0206 1076-24	• M 20x70	25 ks	468,00	0206 2020-24	M 30x80	Na dotaz	
0206 1089-24	M 20x75	Na dotaz		0206 2033-24	M 30x85	Na dotaz	
0206 1092-24	M 20x80	Na dotaz		0206 2046-24	M 30x90	Na dotaz	
0206 1102-24	M 20x90	Na dotaz		0206 2059-24	M 30x100	Na dotaz	

Skupina rabatu 547

• = Skladové zboží

ISO 4017

Šrouby se šestihlannou hlavou se závitem k hlavě

10.9

Zinková lamela
fZn480hL 0,09-0,14μ

Sechskantschrauben mit Gewinde bis Kopf



Rozměry v mm Techn. dodací podmínky podle ISO 4759-1 A/B

Závít d	M3	M4	M5	M6	M8	M10	M12	M14	M16
a max	1,5	2,1	2,4	3	4	4,5	5,3	6	6
c max	0,4	0,4	0,5	0,5	0,6	0,6	0,6	0,8	0,8
k	2	2,8	3,5	4	5,3	6,4	7,5	8,8	10
s	5,5	7	8	10	13	16	18	21	24

Závít d	M18	M20	M22	M24	M27	M30	M33	M36
a max	7,5	7,5	7,5	9	9	10,5	10,5	12
c max	0,8	0,8	0,8	0,8	0,8	0,8	0,8	0,8
k	11,5	12,5	14	15	17	18,7	21	22,5
s	27	30	34	36	41	46	50	55

l = jmenovitá délka

Cena za 100 ks

Obj. č	Rozměr	Bal.	Cena €	Obj. č	Rozměr	Bal.	Cena €
0206 0213-62	• M 6x12	200 ks	22,44	0206 0873-62	• M 16x90	25 ks	620,40
0206 0239-62	• M 6x16	500 ks	20,76	0206 0886-62	• M 16x100	1 ks	663,60
0206 0255-62	• M 6x20	500 ks	22,14	0206 1018-62	• M 20x40	25 ks	424,80
0206 0268-62	• M 6x25	500 ks	22,20	0206 1021-62	• M 20x45	25 ks	448,80
0206 0336-62	• M 8x16	200 ks	33,18	0206 1034-62	• M 20x50	25 ks	452,40
0206 0349-62	• M 8x18	200 ks	34,86	0206 1047-62	• M 20x55	25 ks	477,60
0206 0352-62	• M 8x20	200 ks	35,10	0206 1050-62	• M 20x60	25 ks	481,20
0206 0365-62	• M 8x22	Na dotaz		0206 1063-62	• M 20x65	25 ks	558,00
0206 0381-62	• M 8x30	200 ks	40,80	0206 1076-62	• M 20x70	25 ks	561,60
0206 0394-62	• M 8x35	200 ks	47,04	0206 1089-62	• M 20x75	25 ks	612,00
0206 0404-62	• M 8x40	200 ks	50,76	0206 1092-62	• M 20x80	25 ks	616,80
0206 0417-62	• M 8x45	Na dotaz		0206 1102-62	• M 20x90	25 ks	637,20
0206 0420-62	• M 8x50	200 ks	55,92	0206 1115-62	• M 20x100	25 ks	723,60
0206 8121-62	• M 14x40	50 ks	165,60	0206 1513-62	• M 24x60	25 ks	921,60
0206 0776-62	• M 16x30	50 ks	204,00	0206 1526-62	• M 24x65	25 ks	1.041,60
0206 0789-62	• M 16x35	50 ks	207,60	0206 1539-62	• M 24x70	25 ks	1.047,60
0206 0792-62	• M 16x40	50 ks	223,20	0206 1555-62	• M 24x80	25 ks	1.162,80
0206 0802-62	• M 16x45	50 ks	235,20	0206 1568-62	• M 24x90	10 ks	1.239,60
0206 0815-62	• M 16x50	50 ks	248,40	0206 1571-62	• M 24x100	10 ks	1.338,00
0206 9023-62	• M 16x55	50 ks	253,20	0206 2017-62	• M 30x70	Na dotaz	
0206 0828-62	• M 16x60	50 ks	256,80	0206 2020-62	• M 30x80	Na dotaz	
0206 0831-62	• M 16x65	25 ks	280,80	0206 2033-62	• M 30x85	10 ks	2.052,00
0206 0844-62	• M 16x70	25 ks	283,20	0206 2046-62	• M 30x90	Na dotaz	
0206 0860-62	• M 16x80	25 ks	326,40	0206 2059-62	• M 30x100	Na dotaz	

Skupina rabatu 772

• = Skladové zboží

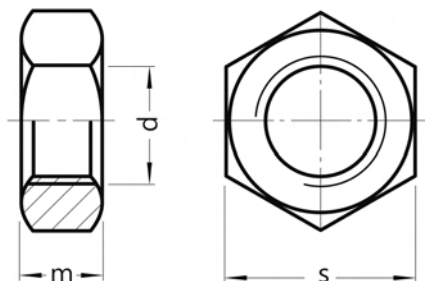

ISO 4032

Šestihranné matice

8

Sechskantmuttern

Rozměry v mm Techn. dodací podmínky podle ISO 4759-1 A, >M16 Třída výrobku B

Závit d	M 1,6	M2	M2,5	M3	M3,5	M4	M5	M6	M8
m max	1,3	1,6	2,0	2,4	2,8	3,2	4,7	5,2	6,8
s	3,2	4	5	5,5	6	7	8	10	13

Závit d	M10	M12	M14	M16	M18	M20	M22	M24	M27
m max	8,4	10,8	12,8	14,8	15,8	18	19,4	21,5	23,8
s	16	18	21	24	27	30	34	36	41

Závit d	M30	M33	M36	M39	M42	M45	M48	M52
m max	25,60	28,7	31	33,4	34	36	38	42
s	46	50	55	60	65	70	75	80

Cena za 100 ks

Obj. č	Rozměr	Bal.	Cena €	Obj. č	Rozměr	Bal.	Cena €
0505 0000	• M 3	1.000 ks	1,55	0505 0071	• M 12	500 ks	11,00
0505 0013	• M 4	1.000 ks	1,70	0505 0084	• M 14	200 ks	18,50
0505 0026	• M 5	1.000 ks	2,20	0505 0097	• M 16	200 ks	21,80
0505 0039	• M 6	1.000 ks	2,70	0505 0110	• M 20	100 ks	44,10
0505 0055	• M 8	1.000 ks	4,25	0505 0136	• M 24	50 ks	79,20
0505 0068	• M 10	500 ks	7,80				

Skupina rabatu 703

- = Skladové zboží



ISO 4032

Šestihránné matice

8
pozinkováno

Sechskantmuttern

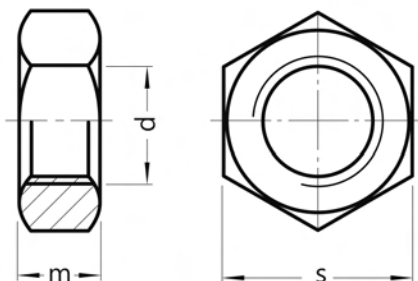

Rozměry v mm Techn. dodací podmínky podle ISO 4759-1 A, >M16 Třída výrobku B

Závít d	M 1,6	M2	M2,5	M3	M3,5	M4	M5	M6	M8
m max	1,3	1,6	2,0	2,4	2,8	3,2	4,7	5,2	6,8
s	3,2	4	5	5,5	6	7	8	10	13

Závít d	M10	M12	M14	M16	M18	M20	M22	M24	M27
m max	8,4	10,8	12,8	14,8	15,8	18	19,4	21,5	23,8
s	16	18	21	24	27	30	34	36	41

Závít d	M30	M33	M36	M39	M42	M45	M48	M52
m max	25,60	28,7	31	33,4	34	36	38	42
s	46	50	55	60	65	70	75	80

Cena za 100 ks

Obj. č	Rozměr	Bal.	Cena €	Obj. č	Rozměr	Bal.	Cena €
0505 0000-01	• M 3	1.000 ks	1,55	0505 0071-01	• M 12	500 ks	12,70
0505 0013-01	• M 4	1.000 ks	1,75	0505 0084-01	• M 14	250 ks	21,30
0505 0026-01	• M 5	1.000 ks	2,25	0505 0097-01	• M 16	200 ks	26,00
0505 0039-01	• M 6	1.000 ks	2,90	0505 0110-01	• M 20	100 ks	52,00
0505 0055-01	• M 8	1.000 ks	4,75	0505 0136-01	• M 24	50 ks	97,60
0505 0068-01	• M 10	500 ks	8,70				

Skupina rabatu 703

• = Skladové zboží

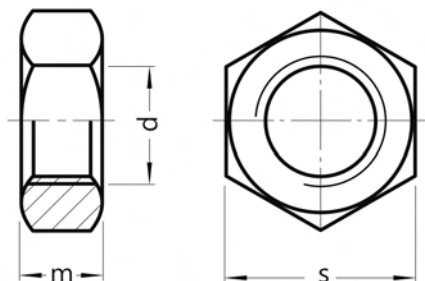

ISO 4032

Šestihranné matice

8
Zinková lamela
fZn480hL 0,09-0,14μ

Sechskantmuttern

Rozměry v mm Techn. dodací podmínky podle ISO 4759-1 A, >M16 Třída výrobu B

Závít d	M 1,6	M2	M2,5	M3	M3,5	M4	M5	M6	M8
m max	1,3	1,6	2,0	2,4	2,8	3,2	4,7	5,2	6,8
s	3,2	4	5	5,5	6	7	8	10	13

Závít d	M10	M12	M14	M16	M18	M20	M22	M24	M27
m max	8,4	10,8	12,8	14,8	15,8	18	19,4	21,5	23,8
s	16	18	21	24	27	30	34	36	41

Závít d	M30	M33	M36	M39	M42	M45	M48	M52
m max	25,60	28,7	31	33,4	34	36	38	42
s	46	50	55	60	65	70	75	80

Cena za 100 ks

Obj. č	Rozměr	Bal.	Cena €	Obj. č	Rozměr	Bal.	Cena €
0505 0039-62	• M 6	1.000 ks	3,48	0505 0084-62	• M 14	250 ks	25,56
0505 0055-62	• M 8	1.000 ks	5,70	0505 0097-62	• M 16	200 ks	31,20
0505 0068-62	• M 10	500 ks	10,44	0505 0110-62	• M 20	100 ks	62,40
0505 0071-62	• M 12	500 ks	15,24	0505 0136-62	• M 24	50 ks	117,12

Skupina rabatu 774

• = Skladové zboží



ISO 4032

Šestihřanné matice

10

Sechskantmuttern

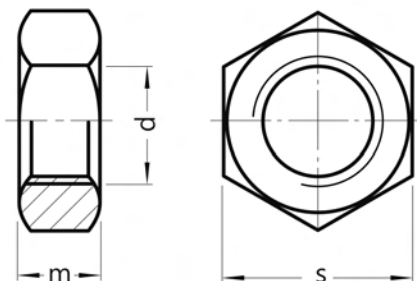

Rozměry v mm Techn. dodací podmínky podle ISO 4759-1 A, >M16 Třída výrobku B

Závit d	M 1,6	M2	M2,5	M3	M3,5	M4	M5	M6	M8
m max	1,3	1,6	2,0	2,4	2,8	3,2	4,7	5,2	6,8
s	3,2	4	5	5,5	6	7	8	10	13

Závit d	M10	M12	M14	M16	M18	M20	M22	M24	M27
m max	8,4	10,8	12,8	14,8	15,8	18	19,4	21,5	23,8
s	16	18	21	24	27	30	34	36	41

Závit d	M30	M33	M36	M39	M42	M45	M48	M52
m max	25,60	28,7	31	33,4	34	36	38	42
s	46	50	55	60	65	70	75	80

Cena za 100 ks

Obj. č	Rozměr	Bal.	Cena €
0526 0010	M 5	Na dotaz	
0526 0023	• M 6	1.000 ks	7,50
0526 0036	• M 8	1.000 ks	11,30
0526 0052	• M 10	500 ks	18,60
0526 0065	• M 12	200 ks	26,40
0526 0078	M 14	Na dotaz	

Obj. č	Rozměr	Bal.	Cena €
0526 0081	• M 16	200 ks	59,10
0526 0094	M 18	Na dotaz	
0526 0104	M 20	Na dotaz	
0526 0117	M 22	Na dotaz	
0526 0120	M 24	Na dotaz	

Skupina rabatu 701

• = Skladové zboží

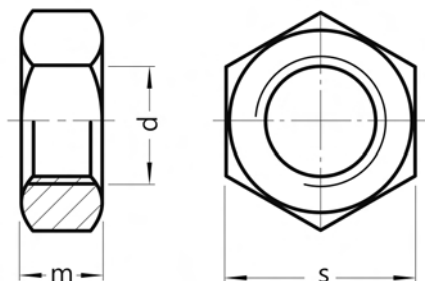

ISO 4032

Šestihranné matice

6AU

Sechskantmuttern

Rozměry v mm Techn. dodací podmínky podle ISO 4759-1 A, >M16 Třída výrobku B

Závit d	M 1,6	M 2	M 2,5	M 3	M 3,5	M 4	M 5	M 6	M 8
m max	1,3	1,6	2,0	2,4	2,8	3,2	4,7	5,2	6,8
s	3,2	4	5	5,5	6	7	8	10	13

Závit d	M10	M12	M14	M16	M18	M20	M22	M24	M27
m max	8,4	10,8	12,8	14,8	15,8	18	19,4	21,5	23,8
s	16	18	21	24	27	30	34	36	41

Závit d	M30	M33	M36	M39	M42	M45	M48	M52
m max	25,60	28,7	31	33,4	34	36	38	42
s	46	50	55	60	65	70	75	80

Cena za 100 ks

Obj. č	Rozměr	Bal.	Cena €	Obj. č	Rozměr	Bal.	Cena €
0501 0040	M 1,6	Na dotaz		0501 0244	M 18	Na dotaz	
0501 0066	M 2	Na dotaz		0501 0257	M 20	Na dotaz	
0501 0082	M 2,5	Na dotaz		0501 0260	M 22	Na dotaz	
0501 0105	M 3	Na dotaz		0501 0273	M 24	Na dotaz	
0501 0118	M 3,5	Na dotaz		0501 0286	M 27	Na dotaz	
0501 0121	M 4	Na dotaz		0501 0299	M 30	Na dotaz	
0501 0147	M 5	Na dotaz		0501 0309	M 33	Na dotaz	
0501 0150	M 6	Na dotaz		0501 0312	M 36	Na dotaz	
0501 0176	M 8	Na dotaz		0501 0325	M 39	Na dotaz	
0501 0189	M 10	Na dotaz		0501 0338	M 42	Na dotaz	
0501 0202	M 12	Na dotaz		0501 0341	M 45	Na dotaz	
0501 0228	M 14	Na dotaz		0501 0354	M 48	Na dotaz	
0501 0231	M 16	Na dotaz		0501 0367	M 52	Na dotaz	

Skupina rabatu 728

• = Skladové zboží



Objednávejte také online v našem e-shopu <https://shop.schrauben-gross.com>
Další informace najdete na stránkách www.schrauben-gross.cz

ISO 4032

Šestihhranné matice

6AU
pozinkováno

Sechskantmuttern

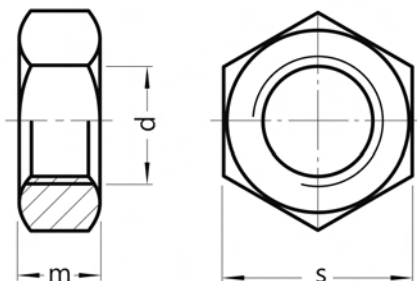

Rozměry v mm Techn. dodací podmínky podle ISO 4759-1 A, >M16 Třída výrobku B

Závít d	M 1,6	M2	M2,5	M3	M3,5	M4	M5	M6	M8
m max	1,3	1,6	2,0	2,4	2,8	3,2	4,7	5,2	6,8
s	3,2	4	5	5,5	6	7	8	10	13

Závít d	M10	M12	M14	M16	M18	M20	M22	M24	M27
m max	8,4	10,8	12,8	14,8	15,8	18	19,4	21,5	23,8
s	16	18	21	24	27	30	34	36	41

Závít d	M30	M33	M36	M39	M42	M45	M48	M52
m max	25,60	28,7	31	33,4	34	36	38	42
s	46	50	55	60	65	70	75	80

Cena za 100 ks

Obj. č	Rozměr	Bal.	Cena €	Obj. č	Rozměr	Bal.	Cena €
0501 0066-01	M 2	Na dotaz		0501 0176-01	M 8	Na dotaz	
0501 0082-01	• M 2,5	1.000 ks	2,20	0501 0189-01	M 10	Na dotaz	
0501 0105-01	M 3	Na dotaz		0501 0202-01	M 12	Na dotaz	
0501 0118-01	M 3,5	Na dotaz		0501 0228-01	M 14	Na dotaz	
0501 0121-01	M 4	Na dotaz		0501 0231-01	M 16	Na dotaz	
0501 0147-01	M 5	Na dotaz		0501 0244-01	M 18	Na dotaz	
0501 0150-01	M 6	Na dotaz		0501 0257-01	M 20	Na dotaz	

Skupina rabatu 728

• = Skladové zboží

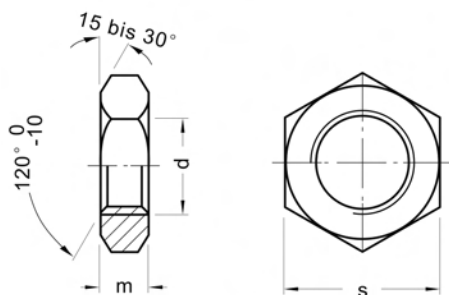

ISO 4035

Šestihranné matice

nízký tvar s fazetou
04

Sechskantmuttern

Rozměry v mm Techn. dodací podmínky podle ISO 4759-1 A, >M16 Třída výrobu B

Závit d	M2	M2,5	M3	M3,5	M4	M5	M6	M8	M10
m max	1,2	1,6	1,8	2	2,2	2,7	3,2	4	5
s max	4	5	5,5	6	7	8	10	13	16

Závit d	M12	M14	M16	M18	M20	M24	M30	M36
m max	6	7	8	9	10	12	15	18
s max	18	21	24	27	30	36	46	55

Cena za 100 ks

Obj. č	Rozměr	Bal.	Cena €
0535 0069	M 2	Na dotaz	
0535 0085	M 2,5	Na dotaz	
0535 0108	M 3	Na dotaz	
0535 0111	M 3,5	Na dotaz	
0535 0124	M 4	Na dotaz	
0535 0137	M 5	Na dotaz	
0535 0140	• M 6	1.000 ks	2,55
0535 0153	• M 8	1.000 ks	5,35
0535 0166	• M 10	200 ks	9,95

Obj. č	Rozměr	Bal.	Cena €
0535 0179	• M 12	500 ks	17,40
0535 0182	M 14	Na dotaz	
0535 0195	M 16	Na dotaz	
0535 0205	M 18	Na dotaz	
0535 0218	M 20	Na dotaz	
0535 0234	M 24	Na dotaz	
0535 0250	M 30	Na dotaz	
0535 0276	M 36	Na dotaz	

Skupina rabatu 727

• = Skladové zboží



ISO 4035

Šestihránné matice

nížký tvar s fazetou
04
pozinkováno

Sechskantmuttern

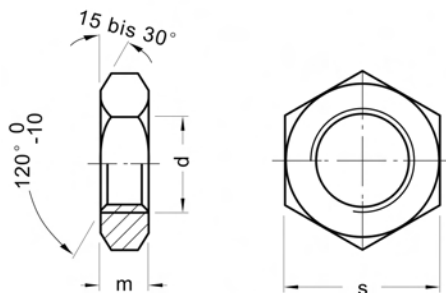

Rozměry v mm Techn. dodací podmínky podle ISO 4759-1 A, >M16 Třída výrobku B

Závít d	M2	M2,5	M3	M3,5	M4	M5	M6	M8	M10
m max	1,2	1,6	1,8	2	2,2	2,7	3,2	4	5
s max	4	5	5,5	6	7	8	10	13	16

Závít d	M12	M14	M16	M18	M20	M24	M30	M36
m max	6	7	8	9	10	12	15	18
s max	18	21	24	27	30	36	46	55

Cena za 100 ks

Obj. č	Rozměr	Bal.	Cena €
0535 0069-01	M 2	Na dotaz	
0535 0085-01	M 2,5	Na dotaz	
0535 0108-01	• M 3	1.000 ks	1,55
0535 0124-01	• M 4	1.000 ks	1,75
0535 0137-01	M 5	Na dotaz	
0535 0140-01	• M 6	1.000 ks	2,85
0535 0153-01	• M 8	1.000 ks	5,95
0535 0166-01	• M 10	500 ks	11,40

Skupina rabatu 727

• = Skladové zboží

Obj. č	Rozměr	Bal.	Cena €
0535 0179-01	• M 12	500 ks	18,80
0535 0195-01	• M 16	200 ks	36,40
0535 0205-01	M 18	Na dotaz	
0535 0218-01	• M 20	50 ks	61,30
0535 0234-01	• M 24	50 ks	101,00
0535 0250-01	M 30	Na dotaz	
0535 0276-01	M 36	Na dotaz	

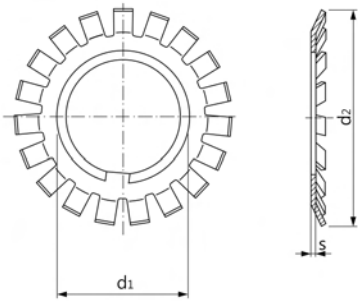

DIN 5406

Pojistné plechy MB

Ocel

pro stavěcí matice DIN 981

Sicherungsbleche MB

Rozměry v mm

Zkratka	MB 0	MB 1	MB 2	MB 3	MB 4	MB 5	MB 6	MB 7	MB 8	MB 9
pro DIN 981	KM 0	KM 1	KM 2	KM 3	KM 4	KM 5	KM 6	KM 7	KM 8	KM 9
d ₁	10	12	15	17	20	25	30	35	40	45
d ₂	21	25	28	32	36	42	49	57	62	69
s	1	1	1	1	1	1,25	1,25	1,25	1,25	1,25

Zkratka	MB 10	MB 11	MB 12	MB 13	MB 14	MB 15	MB 16	MB 17	MB 18	MB 19
pro DIN 981	KM 10	KM 11	KM 12	KM 13	KM 14	KM 15	KM 16	KM 17	KM 18	KM 19
d ₁	50	55	60	65	70	75	80	85	90	95
d ₂	74	81	86	92	98	104	112	119	126	133
s	1,25	1,5	1,5	1,5	1,5	1,5	1,75	1,75	1,75	1,75

Zkratka	MB 20	MB 21	MB 22	MB 23	MB 24	MB 25	MB 26	MB 27	MB 28	MB 29
pro DIN 981	KM 20	KM 21	KM 22	KM 23	KM 24	KM 25	KM 26	KM 27	KM 28	KM 29
d ₁	100	105	110	115	120	125	130	135	140	145
d ₂	142	145	154	159	164	170	175	185	192	202
s	1,75	1,75	1,75	2	2	2	2	2	2	2

Zkratka	MB 30	MB 31	MB 32	MB 33	MB 34	MB 36	MB 38	MB 40
pro DIN 981	KM 30	KM 31	KM 32	KM 33	KM 34	KM 36	KM 38	KM 40
d ₁	150	155	160	165	170	180	190	200
d ₂	205	212	217	222	232	242	252	262
s	2	2,5	2,5	2,5	2,5	2,5	2,5	2,5

Cena za 100 ks

Obj. č	Rozměr	Bal.	Cena €	Obj. č	Rozměr	Bal.	Cena €
0857 0008	• MB 0	100 ks	24,80	0857 0189	• MB 18	25 ks	248,00
0857 0011	• MB 1	100 ks	24,80	0857 0192	• MB 19	Na dotaz	
0857 0024	• MB 2	100 ks	24,80	0857 0202	• MB 20	10 ks	311,00
0857 0037	• MB 3	100 ks	29,00	0857 0215	• MB 21	Na dotaz	
0857 0040	• MB 4	100 ks	29,00	0857 0228	• MB 22	10 ks	372,00
0857 0053	• MB 5	100 ks	33,10	0857 0231	• MB 23	10 ks	476,00
0857 0066	• MB 6	50 ks	35,20	0857 0244	• MB 24	Na dotaz	
0857 0079	• MB 7	50 ks	45,50	0857 0257	• MB 25	5 ks	662,00
0857 0082	• MB 8	50 ks	47,60	0857 0260	• MB 26	Na dotaz	
0857 0095	• MB 9	50 ks	51,70	0857 0273	• MB 27	Na dotaz	
0857 0105	• MB 10	25 ks	64,00	0857 0286	• MB 28	Na dotaz	
0857 0118	• MB 11	50 ks	78,60	0857 0299	• MB 29	Na dotaz	
0857 0121	• MB 12	25 ks	86,80	0857 0309	• MB 30	Na dotaz	
0857 0134	• MB 13	25 ks	92,70	0857 0312	• MB 31	Na dotaz	
0857 0147	• MB 14	25 ks	135,00	0857 0325	• MB 32	1 ks	2.582,00
0857 0150	• MB 15	25 ks	141,00	0857 0338	• MB 33	Na dotaz	
0857 0163	• MB 16	Na dotaz		0857 0341	• MB 34	Na dotaz	
0857 0176	• MB 17	10 ks	197,00	0857 0367	• MB 36	Na dotaz	

Skupina rabatu 744

• = Skladové zboží



Objednávejte také online v našem e-shopu <https://shop.schrauben-gross.com>

Další informace najdete na stránkách www.schrauben-gross.cz

Pokračování z předchozí strany

DIN 5406

Pojistné plechy MB

Ocel
pro stavěcí matice DIN 981

Sicherungsbleche MB

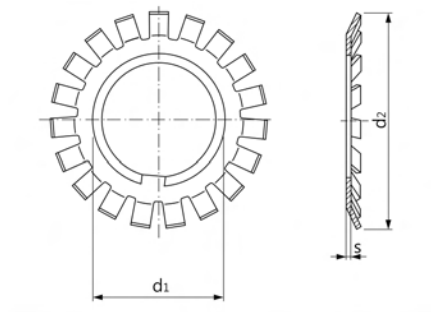

Cena za 100 ks

Obj. č	Rozměr	Bal.	Cena €
0857 0383	MB 38	Na dotaz	

Obj. č	Rozměr	Bal.	Cena €
0857 0406	• MB 40	1 ks	3.925,00

Skupina rabatu 744
• = Skladové zboží

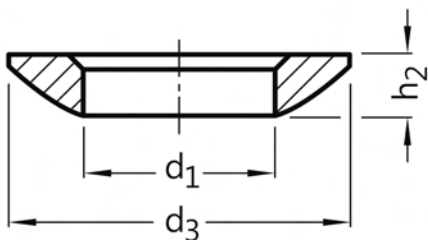

DIN 6319 C

Kulové podložky

Ocel
povrchově vytvrzená
Tvar C

Kugelscheiben

Rozměry v mm

d ₁	6,4	8,4	10,5	13	17	21	25	31	37	43	50
d ₃	12	17	21	24	30	36	44	56	68	78	92
h ₂	2,3	3,2	4	4,6	5,3	6,3	8,2	11,2	14	17	21

Cena za 100 ks

Obj. č	Rozměr	Bal.	Cena €	Obj. č	Rozměr	Bal.	Cena €
0631 0011	• C 6,4	200 ks	51,80	0631 0079	• C 25	25 ks	386,00
0631 0024	• C 8,4	100 ks	57,90	0631 0082	• C 31	10 ks	653,00
0631 0037	• C 10,5	100 ks	85,10	0631 0095	• C 37	10 ks	1.538,00
0631 0040	• C 13	100 ks	97,60	0631 0105	• C 43	10 ks	2.229,00
0631 0053	• C 17	50 ks	154,00	0631 0118	C 50	Na dotaz	
0631 0066	• C 21	50 ks	227,00				

Skupina rabatu 573

• = Skladové zboží



DIN 6319 D

Kuželové pánve

Ocel
povrchově vytvrzená
Tvar D

Kegelpfannen

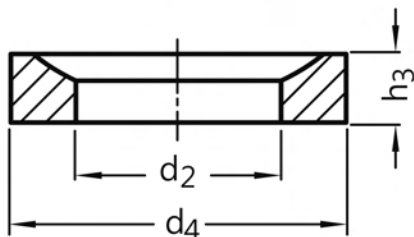

Rozměry v mm

d_2	7,1	9,6	12	14,2	19	23,2	28	35	42	49	56
d_4	12	17	21	24	30	36	44	56	68	78	92
h_3	2,8	3,5	4,2	5	6,5	7,5	9,5	12	15	18	22

Cena za 100 ks

Obj. č	Rozměr	Bal.	Cena €	Obj. č	Rozměr	Bal.	Cena €
0632 0014	• D 7,1	200 ks	56,40	0632 0072	• D 28	25 ks	425,00
0632 0027	• D 9,6	100 ks	65,50	0632 0085	• D 35	10 ks	686,00
0632 0030	• D 12	100 ks	91,80	0632 0098	• D 42	10 ks	1.591,00
0632 0043	• D 14,2	100 ks	101,00	0632 0108	• D 49	10 ks	2.244,00
0632 0056	• D 19	50 ks	168,00	0632 0111	• D 56	10 ks	3.358,00
0632 0069	• D 23,2	50 ks	262,00				

Skupina rabatu 573

• = Skladové zboží

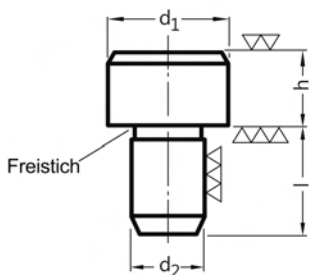

DIN 6321

Opěrné svorníky

Ocel

Nástrojová ocel tvrzená

Auflagebolzen

Rozměry v mm

d ₁	6	10	16	25
h	5	8	5	8
d ₂	4	6	8	12
l	6	8	10	14

Provedení podle staré normy vydání 09/1958

Cena za 100 ks

Obj. č	Rozměr	Bal.	Cena €
0634 0010	• 6x5	10 ks	492,00
0634 0023	• 10x8	10 ks	549,00

Obj. č	Rozměr	Bal.	Cena €
0634 0036	• 16x5	10 ks	665,00
0634 0052	• 25x8	10 ks	1.329,00

Skupina rabatu 573

• = Skladové zboží



DIN 6325*

Válcové kolíky

Toleranční pole m6
kaleno a broušeno
Ocel

*) ≈ ISO 8734-A

Zylinderstifte

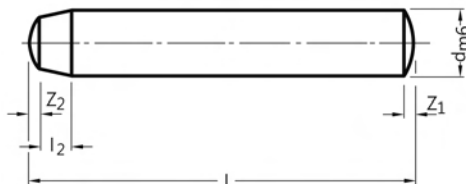

Rozměry v mm

d m6	1,5	2	2,5	3	4	5	6
l_2	0,5	0,6	0,7	0,8	1	1,2	1,5
Z_1 ≈	0,23	0,3	0,4	0,45	0,6	0,75	0,9
Z_2 ≈	0,12	0,18	0,25	0,3	0,4	0,5	0,6

d m6	8	10	12	14	16	20
l_2	1,8	2	2,5	2,5	3	4
Z_1 ≈	1,2	1,5	1,8	2	2,5	3
Z_2 ≈	0,8	1	1,3	1,3	1,7	2

l = jmenovitá délka

Cena za 100 ks

Obj. č	Rozměr	Bal.	Cena €	Obj. č	Rozměr	Bal.	Cena €
0610 0111	• 1,5 m6x6	500 ks	6,10	0610 0629	• 3 m6x10	500 ks	6,05
0610 0124	• 1,5 m6x8	500 ks	6,30	0610 0632	• 3 m6x12	500 ks	6,30
0610 0137	• 1,5 m6x10	500 ks	6,40	0610 0645	• 3 m6x14	500 ks	6,85
0610 0140	• 1,5 m6x12	500 ks	6,75	0610 0658	• 3 m6x16	500 ks	7,30
0610 0153	• 1,5 m6x14	500 ks	7,35	0610 0661	• 3 m6x18	1,000 ks	8,05
0610 0205	• 2 m6x4	500 ks	5,90	0610 0674	• 3 m6x20	500 ks	8,20
0610 0218	• 2 m6x6	500 ks	6,00	0610 0687	• 3 m6x22	500 ks	10,70
0610 0221	• 2 m6x8	500 ks	6,10	0610 0690	• 3 m6x24	500 ks	9,60
0610 0234	• 2 m6x10	500 ks	6,25	0610 0700	• 3 m6x26	500 ks	11,50
0610 0247	• 2 m6x12	500 ks	6,45	0610 0713	• 3 m6x28	500 ks	10,40
0610 0250	• 2 m6x14	500 ks	6,75	0610 0726	• 3 m6x30	500 ks	12,20
0610 0263	• 2 m6x16	500 ks	7,15	0610 0739	• 3 m6x32	500 ks	12,00
0610 0276	• 2 m6x18	500 ks	7,50	0610 0742	• 3 m6x36	500 ks	17,80
0610 0289	• 2 m6x20	500 ks	7,65	0610 0755	• 3 m6x40	500 ks	19,40
0610 0302	• 2 m6x24	500 ks	11,20	0610 0771	• 3 m6x50	500 ks	36,90
0610 0331	• 2 m6x30	500 ks	14,00	0610 0881	• 4 m6x8	200 ks	8,35
0610 0344	• 2 m6x32	500 ks	15,00	0610 0894	• 4 m6x10	200 ks	8,35
0610 0399	• 2,5 m6x6	500 ks	6,15	0610 0904	• 4 m6x12	200 ks	8,90
0610 0409	• 2,5 m6x8	500 ks	6,25	0610 0917	• 4 m6x14	200 ks	9,80
0610 0412	• 2,5 m6x10	500 ks	6,40	0610 0920	• 4 m6x16	200 ks	9,70
0610 0425	• 2,5 m6x12	500 ks	6,50	0610 0933	• 4 m6x18	200 ks	10,70
0610 0438	• 2,5 m6x14	500 ks	7,00	0610 0946	• 4 m6x20	200 ks	11,00
0610 0441	• 2,5 m6x16	500 ks	7,35	0610 0959	• 4 m6x22	200 ks	12,30
0610 0454	• 2,5 m6x18	500 ks	7,55	0610 0962	• 4 m6x24	200 ks	12,00
0610 0467	• 2,5 m6x20	500 ks	7,55	0610 0975	• 4 m6x26	200 ks	13,70
0610 0470	• 2,5 m6x22	500 ks	8,20	0610 0988	• 4 m6x28	200 ks	13,40
0610 0483	• 2,5 m6x24	500 ks	8,90	0610 0991	• 4 m6x30	200 ks	14,20
0610 0496	• 2,5 m6x30	500 ks	19,00	0610 1000	• 4 m6x32	200 ks	14,20
0610 0603	• 3 m6x6	500 ks	6,20	0610 1026	• 4 m6x36	200 ks	15,90
0610 0616	• 3 m6x8	500 ks	5,80	0610 1039	• 4 m6x40	200 ks	17,00

Skupina rabatu 588

• = Skladové zboží

DIN 6325*)**Válcové kolíky**Toleranční pole m6
kaleno a broušeno**Ocel**

*) ≈ ISO 8734-A

Zylinderstifte

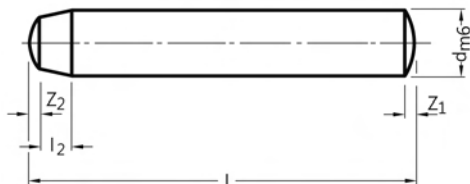
**Cena za 100 ks**

Obj. č	Rozměr	Bal.	Cena €
0610 1055	• 4 m6x50	200 ks	26,00
0610 1165	• 5 m6x8	200 ks	11,00
0610 1178	• 5 m6x10	200 ks	11,30
0610 1181	• 5 m6x12	200 ks	12,00
0610 1194	• 5 m6x14	200 ks	12,80
0610 1204	• 5 m6x16	200 ks	13,20
0610 1217	• 5 m6x18	200 ks	13,90
0610 1220	• 5 m6x20	200 ks	14,20
0610 1233	• 5 m6x22	200 ks	15,50
0610 1246	• 5 m6x24	200 ks	15,30
0610 1259	• 5 m6x26	200 ks	16,90
0610 1262	• 5 m6x28	200 ks	16,60
0610 1275	• 5 m6x30	200 ks	17,40
0610 1288	• 5 m6x32	200 ks	18,30
0610 1301	• 5 m6x36	200 ks	19,70
0610 1327	• 5 m6x40	200 ks	21,30
0610 1330	• 5 m6x45	200 ks	23,30
0610 1343	• 5 m6x50	200 ks	24,60
0610 1369	• 5 m6x60	100 ks	54,80
0610 1372	• 5 m6x70	100 ks	64,00
0610 1385	• 5 m6x80	100 ks	80,30
0610 1495	• 6 m6x10	200 ks	13,40
0610 1505	• 6 m6x12	200 ks	14,30
0610 1518	• 6 m6x14	200 ks	15,20
0610 1521	• 6 m6x16	200 ks	16,10
0610 1534	• 6 m6x18	200 ks	16,40
0610 1547	• 6 m6x20	200 ks	17,20
0610 1550	• 6 m6x22	100 ks	18,10
0610 1563	• 6 m6x24	100 ks	19,00
0610 1576	• 6 m6x26	100 ks	20,00
0610 1589	• 6 m6x28	100 ks	20,80
0610 1592	• 6 m6x30	100 ks	22,40
0610 1602	• 6 m6x32	100 ks	23,30
0610 1628	• 6 m6x36	100 ks	25,00
0610 1644	• 6 m6x40	100 ks	26,80
0610 1657	• 6 m6x45	100 ks	29,30
0610 1660	• 6 m6x50	100 ks	32,20
0610 1673	• 6 m6x55	100 ks	39,40
0610 1686	• 6 m6x60	100 ks	39,70

Obj. č	Rozměr	Bal.	Cena €
0610 1699	• 6 m6x70	100 ks	65,60
0610 1709	• 6 m6x80	200 ks	74,80
0610 1725	• 6 m6x100	100 ks	115,00
0610 1819	• 8 m6x12	100 ks	24,70
0610 1835	• 8 m6x16	100 ks	26,00
0610 1848	• 8 m6x18	100 ks	24,60
0610 1851	• 8 m6x20	100 ks	25,80
0610 1864	• 8 m6x22	100 ks	27,10
0610 1877	• 8 m6x24	100 ks	28,40
0610 1893	• 8 m6x26	100 ks	29,70
0610 1903	• 8 m6x28	100 ks	31,10
0610 1916	• 8 m6x30	100 ks	32,30
0610 1929	• 8 m6x32	100 ks	33,60
0610 1945	• 8 m6x36	100 ks	36,20
0610 1961	• 8 m6x40	100 ks	38,80
0610 1974	• 8 m6x45	100 ks	42,00
0610 1987	• 8 m6x50	100 ks	45,20
0610 1990	• 8 m6x55	100 ks	49,50
0610 2009	• 8 m6x60	100 ks	51,10
0610 2012	• 8 m6x65	100 ks	55,90
0610 2025	• 8 m6x70	100 ks	55,90
0610 2038	• 8 m6x80	100 ks	71,60
0610 2041	• 8 m6x90	100 ks	103,00
0610 2054	• 8 m6x100	100 ks	115,00
0610 2070	• 8 m6x120	100 ks	146,00
0610 2180	• 10 m6x20	100 ks	36,70
0610 2193	• 10 m6x22	100 ks	39,00
0610 2203	• 10 m6x24	100 ks	39,00
0610 2216	• 10 m6x26	100 ks	47,20
0610 2229	• 10 m6x28	100 ks	44,40
0610 2232	• 10 m6x30	100 ks	44,50
0610 2245	• 10 m6x32	100 ks	46,40
0610 2261	• 10 m6x36	100 ks	50,00
0610 2287	• 10 m6x40	100 ks	54,10
0610 2290	• 10 m6x45	100 ks	59,10
0610 2300	• 10 m6x50	100 ks	62,40
0610 2313	• 10 m6x55	100 ks	69,40
0610 2326	• 10 m6x60	50 ks	73,20
0610 2339	• 10 m6x70	50 ks	84,10

Skupina rabatu 588

• = Skladové zboží

Objednávejte také online v našem e-shopu <https://shop.schrauben-gross.com>Další informace najdete na stránkách www.schrauben-gross.cz

DIN 6325*)

Válcové kolíky

Toleranční pole m6
kaleno a broušeno
Ocel

*) ≈ ISO 8734-A

Zylinderstifte

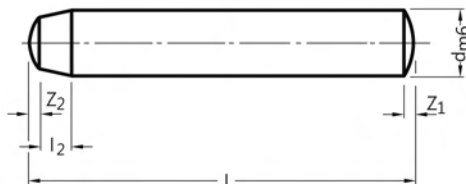

Cena za 100 ks

Obj. č	Rozměr	Bal.	Cena €	Obj. č	Rozměr	Bal.	Cena €
0610 2342	• 10 m6x80	50 ks	99,80	0610 2986	• 14 m6x50	50 ks	144,00
0610 2355	• 10 m6x90	50 ks	121,00	0610 2999	• 14 m6x60	50 ks	159,00
0610 2368	• 10 m6x100	50 ks	132,00	0610 3008	• 14 m6x70	50 ks	183,00
0610 2384	• 10 m6x120	50 ks	184,00	0610 3011	• 14 m6x80	50 ks	195,00
0610 2449	• 12 m6x20	100 ks	57,50	0610 3024	• 14 m6x90	50 ks	219,00
0610 2465	• 12 m6x24	100 ks	57,50	0610 3037	• 14 m6x100	25 ks	242,00
0610 2481	• 12 m6x28	100 ks	60,20	0610 3040	• 14 m6x120	25 ks	346,00
0610 2494	• 12 m6x30	100 ks	64,50	0610 3082	• 16 m6x30	50 ks	122,00
0610 2504	• 12 m6x32	100 ks	65,10	0610 3105	• 16 m6x40	50 ks	145,00
0610 2520	• 12 m6x36	100 ks	68,90	0610 3118	• 16 m6x45	50 ks	176,00
0610 2546	• 12 m6x40	100 ks	74,80	0610 3121	• 16 m6x50	50 ks	164,00
0610 2559	• 12 m6x45	100 ks	85,10	0610 3147	• 16 m6x60	25 ks	198,00
0610 2562	• 12 m6x50	50 ks	84,10	0610 3150	• 16 m6x70	25 ks	224,00
0610 2588	• 12 m6x60	50 ks	101,00	0610 3163	• 16 m6x80	25 ks	244,00
0610 2591	• 12 m6x70	50 ks	117,00	0610 3176	• 16 m6x90	25 ks	287,00
0610 2601	• 12 m6x80	50 ks	129,00	0610 3189	• 16 m6x100	25 ks	306,00
0610 2614	• 12 m6x90	50 ks	150,00	0610 3192	• 16 m6x120	25 ks	398,00
0610 2627	• 12 m6x100	50 ks	180,00	0610 3309	• 20 m6x50	25 ks	290,00
0610 2643	• 12 m6x120	50 ks	242,00	0610 3312	• 20 m6x60	25 ks	325,00
0610 2902	• 14 m6x28	50 ks	119,00	0610 3325	• 20 m6x70	25 ks	352,00
0610 2928	• 14 m6x32	50 ks	119,00	0610 3338	• 20 m6x80	25 ks	374,00
0610 2944	• 14 m6x36	50 ks	120,00	0610 3341	• 20 m6x90	25 ks	434,00
0610 2960	• 14 m6x40	50 ks	124,00	0610 3354	• 20 m6x100	25 ks	455,00
0610 2973	• 14 m6x45	50 ks	144,00	0610 3370	• 20 m6x120	25 ks	651,00

Skupina rabatu 588

• = Skladové zboží

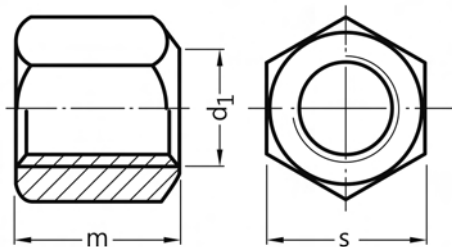

DIN 6330 B

Šestihranné matice výška 1.5 d

10
Tvar B s jednostranně kulovou
dosedací plochou
pro upínače

Sechskantmuttern 1.5 d hoch

Rozměry v mm Techn. dodací podmínky podle ISO 4759-1 A

Závít d	M6	M8	M10	M12	M14*)	M16	M18*)	M20	M22*)	M24	M30
d ₁	7	9	11,5	14	16	18	20	22	24	26	32
m	9	12	15	18	21	24	27	30	33	36	45
s	10	13	16	18	21	24	27	30	34	36	46

*) není obsaženo v normě

Cena za 100 ks

Obj. č	Rozměr	Bal.	Cena €
0527 0000	• M 6	100 ks	46,70
0527 0013	• M 8	500 ks	44,00
0527 0026	• M 10	100 ks	61,30
0527 0039	• M 12	100 ks	79,20
0527 0042	• M 14	100 ks	135,00
0527 0055	• M 16	50 ks	148,00

Skupina rabatu 574

• = Skladové zboží

Obj. č	Rozměr	Bal.	Cena €
0527 0068	• M 18	50 ks	246,00
0527 0071	• M 20	25 ks	279,00
0527 0084	M 22	Na dotaz	
0527 0097	• M 24	25 ks	441,00
0527 0107	• M 30	10 ks	843,00



DIN 6331

Šestihranné matice výška 1.5 d

s nákrůžkem
10
pro upínače

Sechskantmuttern 1.5 d hoch

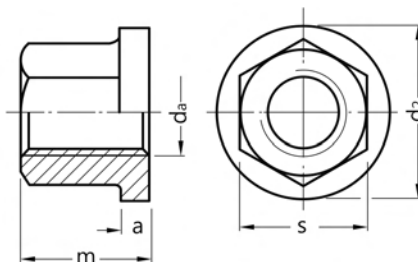

Rozměry v mm Techn. dodací podmínky podle ISO 4759-1 A

Závít d	M6	M8	M10	M12	M14*)	M16	M18*)	M20	M22*)	M24	M30
a	3	3,5	4	4	4	5	5	6	6	6	8
d ₂	14	18	22	25	28	31	34	37	40	45	58
d ₂ max	6,75	8,75	10,8	13	15	17,3	19,5	21,6	23,5	25,9	32,4
m	9	12	15	18	21	24	27	30	33	36	45
s	10	13	16	18	21	24	27	30	34	36	46

*) není obsaženo v normě

Cena za 100 ks

Obj. č	Rozměr	Bal.	Cena €	Obj. č	Rozměr	Bal.	Cena €
0528 0003	• M 6	500 ks	85,10	0528 0058	• M 16	100 ks	245,00
0528 0016	• M 8	500 ks	80,80	0528 0074	• M 20	25 ks	416,00
0528 0029	• M 10	100 ks	109,00	0528 0087	• M 22	25 ks	617,00
0528 0032	• M 12	100 ks	137,00	0528 0090	• M 24	10 ks	666,00
0528 0045	• M 14	100 ks	224,00	0528 0100	• M 30	10 ks	1.582,00

Skupina rabatu 574

• = Skladové zboží

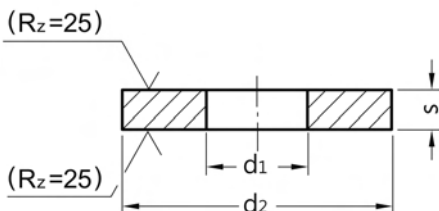

DIN 6340

Podložky

Ocel

zušlechtěná, tvrdost (350+80)
HV30
pro upínače

Scheiben

Rozměry v mm Techn. dodací podmínky podle DIN 522A

d ₁	6,4	8,4	10,5	13	15 ^{*)}	17	19 ^{*)}	21	25	31
pro závit	M6	M8	M10	M12	M14	M16	M18	M20	M24	M30
d ₂	17	23	28	35	40	45	45	50	60	68
s	3	4	4	5	5	6	6	6	8	10

*) není obsaženo v normě

Cena za 100 ks

Obj. č	Rozměr	Bal.	Cena €	Obj. č	Rozměr	Bal.	Cena €
0809 0012	• 6,4 (M6)	200 ks	32,60	0809 0067	• 17 (M16)	100 ks	101,00
0809 0025	• 8,4 (M8)	200 ks	35,10	0809 0070	• 19 (M18)	50 ks	161,00
0809 0038	• 10,5 (M10)	200 ks	38,40	0809 0083	• 21 (M20)	50 ks	130,00
0809 0041	• 13 (M12)	100 ks	62,10	0809 0096	• 25 (M24)	20 ks	282,00
0809 0054	• 15 (M14)	100 ks	136,00	0809 0106	• 31 (M30)	10 ks	502,00

Skupina rabatu 575

• = Skladové zboží



DIN 6796

Upínací podložky

Pružinová ocel
pro šroubové spoje

Spannscheiben

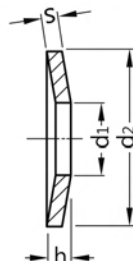
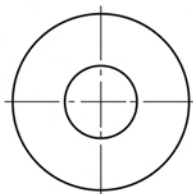

Rozměry v mm Techn. dodací podmínky podle DIN 267-T26A

Jmenovitá délka	3	4	5	6	8	10	12	14	16	20	24
pro závit	M3	M4	M5	M6	M8	M10	M12	M14	M16	M20	M24
d ₁	3,2	4,3	5,3	6,4	8,4	10,5	13	15	17	21	25
d ₂	7	9	11	14	18	23	29	35	39	45	56
s	0,6	1	1,2	1,5	2	2,5	3	3,5	4	5	6
h _{max}	0,85	1,3	1,55	2	2,6	3,2	3,95	4,65	5,25	6,4	7,75

Cena za 100 ks

Obj. č	Rozměr	Bal.	Cena €	Obj. č	Rozměr	Bal.	Cena €
0848 0062	• 3	1.000 ks	0,60	0848 0143	• 12	250 ks	20,10
0848 0088	• 4	1.000 ks	0,90	0848 0156	• 14	100 ks	32,90
0848 0091	• 5	1.000 ks	1,25	0848 0169	• 16	100 ks	36,20
0848 0101	• 6	1.000 ks	2,10	0848 0185	• 20	100 ks	73,20
0848 0127	• 8	1.000 ks	4,15	0848 0208	• 24	50 ks	200,00
0848 0130	• 10	500 ks	10,90				

Skupina rabatu 739

• = Skladové zboží

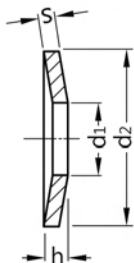
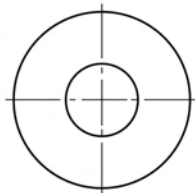

DIN 6796

Upínací podložky

**Pružinová ocel
mechan. pozinkováno
pro šroubové spoje**

Spannscheiben

Rozměry v mm Techn. dodací podmínky podle DIN 267-T26A

Jmenovitá délka	3	4	5	6	8	10	12	14	16	20	24
pro závit	M3	M4	M5	M6	M8	M10	M12	M14	M16	M20	M24
d ₁	3,2	4,3	5,3	6,4	8,4	10,5	13	15	17	21	25
d ₂	7	9	11	14	18	23	29	35	39	45	56
s	0,6	1	1,2	1,5	2	2,5	3	3,5	4	5	6
h _{max}	0,85	1,3	1,55	2	2,6	3,2	3,95	4,65	5,25	6,4	7,75

Cena za 100 ks

Obj. č	Rozměr	Bal.	Cena €	Obj. č	Rozměr	Bal.	Cena €
0848 0062-01	• 3	1.000 ks	0,70	0848 0143-01	• 12	250 ks	26,10
0848 0088-01	• 4	1.000 ks	1,00	0848 0156-01	• 14	100 ks	39,00
0848 0091-01	• 5	1.000 ks	1,45	0848 0169-01	• 16	100 ks	44,40
0848 0101-01	• 6	1.000 ks	2,50	0848 0185-01	• 20	100 ks	86,20
0848 0127-01	• 8	1.000 ks	5,05	0848 0208-01	• 24	50 ks	234,00
0848 0130-01	• 10	500 ks	12,80				

Skupina rabatu 739

• = Skladové zboží



DIN 6797*) A

Ozubené podložky

Pružinová ocel
Tvar A vně ozubený
) Zrušené normy

Zahnscheiben

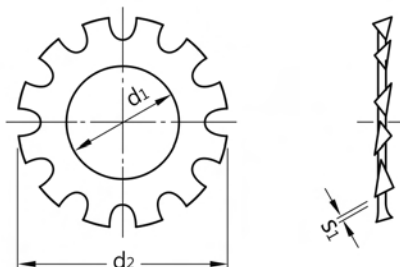

Rozměry v mm

d ₁	2,2	2,5	2,7	2,8	3,2	3,7	4,3	5,1*)	5,3	6,4	7,4
pro závit	M2	M2,3	M2,5	M2,6	M3	M3,5	M4	M5	M5	M6	M7
d ₂	4,5	5	5,5	5,5	6	7	8	9	10	11	12,5
s ₁	0,3	0,4	0,4	0,4	0,4	0,5	0,5	0,5	0,6	0,7	0,8

d ₁	8,2*)	8,4	10,5	13	15	17	19	21	23	25	31
pro závit	M8	M8	M10	M12	M14	M16	M18	M20	M22	M24	M30
d ₂	14	15	18	20,5	24	26	30	33	36	38	48
s ₁	0,8	0,8	0,9	1	1	1,2	1,4	1,4	1,5	1,5	1,6

*) pouze pro šrouby se 6hrannou hlavou, není obsaženo v normě

Cena za 100 ks

Obj. č	Rozměr	Bal.	Cena €	Obj. č	Rozměr	Bal.	Cena €
0836 0014	• A 2,2 (M2)	2.000 ks	0,65	0836 9015	A 8,2 (M8)	Na dotaz	
0836 0027	• A 2,5 (M2,3)	Na dotaz		0836 0111	• A 8,4 (M8)	1.000 ks	1,55
0836 0030	A 2,7 (M2,5)	Na dotaz		0836 0137	• A 10,5 (M10)	1.000 ks	2,40
0836 0043	A 2,8 (M2,6)	Na dotaz		0836 0140	• A 13 (M12)	500 ks	3,05
0836 0056	• A 3,2 (M3)	2.000 ks	0,60	0836 0153	• A 15 (M14)	500 ks	6,85
0836 0069	• A 3,7 (M3,5)	2.000 ks	0,60	0836 0166	• A 17 (M16)	500 ks	7,05
0836 0072	• A 4,3 (M4)	2.000 ks	0,60	0836 0179	A 19 (M18)	Na dotaz	
0836 9002	• A 5,1 (M5)	1.000 ks	0,80	0836 0182	A 21 (M20)	Na dotaz	
0836 0085	• A 5,3 (M5)	1.000 ks	0,80	0836 0195	A 23 (M22)	Na dotaz	
0836 0098	• A 6,4 (M6)	1.000 ks	0,95	0836 0205	• A 25 (M24)	100 ks	21,20
0836 0108	• A 7,4 (M7)	1.000 ks	1,60	0836 0221	• A 31 (M30)	100 ks	32,10

Skupina rabatu 740

• = Skladové zboží

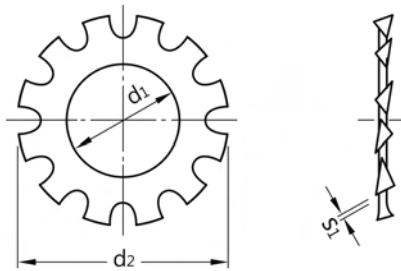

DIN 6797*) A

Ozubené podložky

Pružinová ocel
pozinkováno
Tvar A vně ozubený
) Zrušené normy

Zahnscheiben

Rozměry v mm

d _t	2,2	2,5	2,7	2,8	3,2	3,7	4,3	5,1*)	5,3	6,4	7,4
pro závit	M2	M2,3	M2,5	M2,6	M3	M3,5	M4	M5	M5	M6	M7
d ₂	4,5	5	5,5	5,5	6	7	8	9	10	11	12,5
s _t	0,3	0,4	0,4	0,4	0,4	0,5	0,5	0,5	0,6	0,7	0,8

d _t	8,2*)	8,4	10,5	13	15	17	19	21	23	25	31
pro závit	M8	M8	M10	M12	M14	M16	M18	M20	M22	M24	M30
d ₂	14	15	18	20,5	24	26	30	33	36	38	48
s _t	0,8	0,8	0,9	1	1	1,2	1,4	1,4	1,5	1,5	1,6

*) pouze pro šrouby se šhrannou hlavou, není obsaženo v normě

Cena za 100 ks

Obj. č	Rozměr	Bal.	Cena €	Obj. č	Rozměr	Bal.	Cena €
0836 0014-01	• A 2,2 (M2)	2.000 ks	0,65	0836 0111-01	• A 8,4 (M8)	1.000 ks	1,65
0836 0027-01	• A 2,5 (M2,3)	2.000 ks	0,65	0836 0137-01	• A 10,5 (M10)	1.000 ks	2,55
0836 0030-01	• A 2,7 (M2,5)	2.000 ks	0,65	0836 0140-01	• A 13 (M12)	500 ks	3,25
0836 0043-01	• A 2,8 (M2,6)	2.000 ks	0,65	0836 0153-01	• A 15 (M14)	500 ks	7,25
0836 0056-01	• A 3,2 (M3)	2.000 ks	0,65	0836 0166-01	• A 17 (M16)	500 ks	7,45
0836 0069-01	• A 3,7 (M3,5)	2.000 ks	0,65	0836 0179-01	• A 19 (M18)	250 ks	12,10
0836 0072-01	• A 4,3 (M4)	2.000 ks	0,65	0836 0182-01	• A 21 (M20)	250 ks	13,40
0836 9002-01	• A 5,1 (M5)	1.000 ks	0,85	0836 0195-01	• A 23 (M22)	100 ks	22,30
0836 0085-01	• A 5,3 (M5)	1.000 ks	0,85	0836 0205-01	• A 25 (M24)	100 ks	22,70
0836 0098-01	• A 6,4 (M6)	1.000 ks	0,95	0836 0221-01	A 31 (M30)	Na dotaz	
0836 9015-01	• A 8,2 (M8)	1.000 ks	1,65				

Skupina rabatu 740

• = Skladové zboží



Objednávejte také online v našem e-shopu <https://shop.schrauben-gross.com>
Další informace najdete na stránkách www.schrauben-gross.cz

1/471

DIN 6797*) I

Ozubené podložky

Pružinová ocel
Tvar I uvnitř ozubený
) Zrušené normy

Zahnscheiben

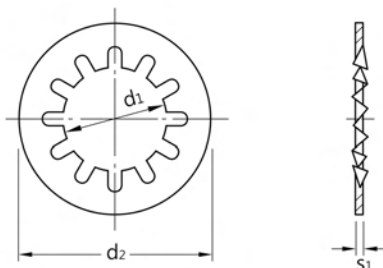

Rozměry v mm

d ₁	2,2	2,5	2,7	2,8	3,2	3,7	4,3	5,1*)	5,3	6,4	7,4*)
pro závit	M2	M2,3	M2,5	M2,6	M3	M3,5	M4	M5	M5	M6	M7
d ₂	4,5	5	5,5	5,5	6	7	8	9	10	11	12,5
S ₁	0,3	0,4	0,4	0,4	0,4	0,5	0,5	0,5	0,6	0,7	0,8

d ₁	8,2*)	8,4	10,5	13	15	17	19	21	23	25	31
pro závit	M8	M8	M10	M12	M14	M16	M18	M20	M22	M24	M30
d ₂	14	15	18	20,5	24	26	30	33	36	38	48
S ₁	0,8	0,8	0,9	1	1	1,2	1,4	1,4	1,5	1,5	1,6

*) pouze pro šrouby se 6hrannou hlavou, není obsaženo v normě

Cena za 100 ks

Obj. č	Rozměr	Bal.	Cena €	Obj. č	Rozměr	Bal.	Cena €
0837 0046	I 2,2 (M2)	Na dotaz		0837 9018	• I 8,2 (M8)	1.000 ks	1,55
0837 0059	I 2,5 (M2,3)	Na dotaz		0837 0143	• I 8,4 (M8)	1.000 ks	1,55
0837 0062	I 2,7 (M2,5)	Na dotaz		0837 0169	• I 10,5 (M10)	1.000 ks	2,40
0837 0075	I 2,8 (M2,6)	Na dotaz		0837 0172	• I 13 (M12)	500 ks	3,05
0837 0088	• I 3,2 (M3)	2.000 ks	0,60	0837 0185	• I 15 (M14)	500 ks	6,85
0837 0091	I 3,7 (M3,5)	Na dotaz		0837 0198	I 17 (M16)	Na dotaz	
0837 0101	• I 4,3 (M4)	2.000 ks	0,60	0837 0208	• I 19 (M18)	250 ks	10,40
0837 9005	• I 5,1 (M5)	1.000 ks	0,80	0837 0211	I 21 (M20)	Na dotaz	
0837 0114	• I 5,3 (M5)	1.000 ks	0,80	0837 0224	I 23 (M22)	Na dotaz	
0837 0127	• I 6,4 (M6)	1.000 ks	0,95	0837 0237	I 25 (M24)	Na dotaz	
0837 0130	• I 7,4 (M7)	1.000 ks	1,60	0837 0253	I 31 (M30)	Na dotaz	

Skupina rabatu 740
• = Skladové zboží

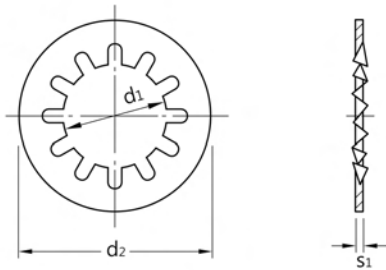

DIN 6797*) I

Ozubené podložky

Pružinová ocel

pozinkováno

Tvar I uvnitř ozubený

*) Zrušené normy

Zahnscheiben

Rozměry v mm

d ₁	2,2	2,5	2,7	2,8	3,2	3,7	4,3	5,1*)	5,3	6,4	7,4*)
pro závit	M2	M2,3	M2,5	M2,6	M3	M3,5	M4	M5	M5	M6	M7
d ₂	4,5	5	5,5	5,5	6	7	8	9	10	11	12,5
s ₁	0,3	0,4	0,4	0,4	0,4	0,5	0,5	0,5	0,6	0,7	0,8

d ₁	8,2*)	8,4	10,5	13	15	17	19	21	23	25	31
pro závit	M8	M8	M10	M12	M14	M16	M18	M20	M22	M24	M30
d ₂	14	15	18	20,5	24	26	30	33	36	38	48
s ₁	0,8	0,8	0,9	1	1	1,2	1,4	1,4	1,5	1,5	1,6

*) pouze pro šrouby se 6hrannou hlavou, není obsaženo v normě

Cena za 100 ks

Obj. č	Rozměr	Bal.	Cena €	Obj. č	Rozměr	Bal.	Cena €
0837 0046-01	• 2,2 (M2)	2.000 ks	0,65	0837 0143-01	• 8,4 (M8)	1.000 ks	1,65
0837 0059-01	• 2,5 (M2,3)	2.000 ks	0,65	0837 0169-01	• 10,5 (M10)	1.000 ks	2,55
0837 0062-01	• 2,7 (M2,5)	2.000 ks	0,65	0837 0172-01	• 13 (M12)	500 ks	3,25
0837 0075-01	• 2,8 (M2,6)	2.000 ks	0,65	0837 0185-01	• 15 (M14)	500 ks	7,25
0837 0088-01	• 3,2 (M3)	2.000 ks	0,65	0837 0198-01	• 17 (M16)	500 ks	7,45
0837 0091-01	• 3,7 (M3,5)	2.000 ks	0,65	0837 0208-01	• 19 (M18)	250 ks	12,10
0837 0101-01	• 4,3 (M4)	2.000 ks	0,65	0837 0211-01	• 21 (M20)	200 ks	13,40
0837 9005-01	• 5,1 (M5)	1.000 ks	0,85	0837 0224-01	• 23 (M22)	100 ks	22,30
0837 0114-01	• 5,3 (M5)	1.000 ks	0,85	0837 0237-01	• 25 (M24)	100 ks	22,70
0837 0127-01	• 6,4 (M6)	1.000 ks	0,95	0837 0240-01	28 (M27)	Na dotaz	
0837 0130-01	7,4 (M7)	Na dotaz		0837 0253-01	• 31 (M30)	100 ks	35,60
0837 9018-01	• 8,2 (M8)	1.000 ks	1,65				

Skupina rabatu 740

• = Skladové zboží



Objednávejte také online v našem e-shopu <https://shop.schrauben-gross.com>

Další informace najdete na stránkách www.schrauben-gross.cz

1/473

DIN 6797*) V

Ozubené podložky

Pružinová ocel
Tvar V zapustitelný
*) Zrušené normy

Zahnscheiben

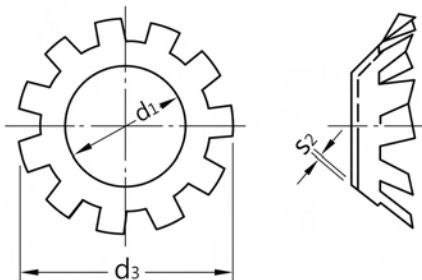

Rozměry v mm

d ₁	3,2	4,3	5,3	6,4	8,4	10,5	13
pro závit	M3	M4	M5	M6	M8	M10	M12
d ₃ ≈	6	8	9,8	11,8	15,3	19	23
s ₂	0,2	0,25	0,3	0,4	0,4	0,5	0,5

Cena za 100 ks

Obj. č	Rozměr	Bal.	Cena €
0838 0065	• V 3,2 (M3)	2.000 ks	1,40
0838 0081	• V 4,3 (M4)	Na dotaz	
0838 0094	• V 5,3 (M5)	1.000 ks	1,90
0838 0104	• V 6,4 (M6)	1.000 ks	2,05

Obj. č	Rozměr	Bal.	Cena €
0838 0117	• V 8,4 (M8)	1.000 ks	3,45
0838 0120	• V 10,5 (M10)	Na dotaz	
0838 0133	• V 13 (M12)	Na dotaz	

Skupina rabatu 740

• = Skladové zboží

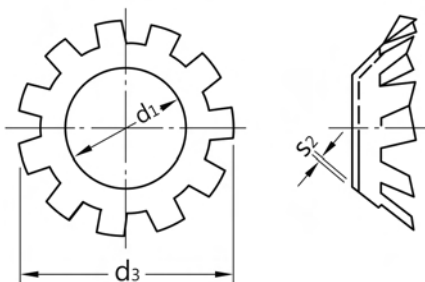

DIN 6797*) V

Ozubené podložky

Pružinová ocel
 pozinkováno
 Tvar V zapustitelný
 *) Zrušené normy

Zahnscheiben

Rozměry v mm

d ₁	3,2	4,3	5,3	6,4	8,4	10,5	13
pro závit	M3	M4	M5	M6	M8	M10	M12
d ₃ ≈	6	8	9,8	11,8	15,3	19	23
s _s	0,2	0,25	0,3	0,4	0,4	0,5	0,5

Cena za 100 ks

Obj. č	Rozměr	Bal.	Cena €
0838 0065-01	• V 3,2 (M3)	2.000 ks	1,45
0838 0081-01	• V 4,3 (M4)	2.000 ks	1,55
0838 0094-01	• V 5,3 (M5)	1.000 ks	2,00
0838 0104-01	V 6,4 (M6)	Na dotaz	

Obj. č	Rozměr	Bal.	Cena €
0838 0117-01	• V 8,4 (M8)	1.000 ks	3,60
0838 0120-01	• V 10,5 (M10)	1.000 ks	4,65
0838 0133-01	V 13 (M12)	Na dotaz	

Skupina rabatu 740

• = Skladové zboží



DIN 6798*) A

Vějířové podložky

Pružinová ocel
Tvar A vně ozubený
) Zrušené normy

Fächerscheiben

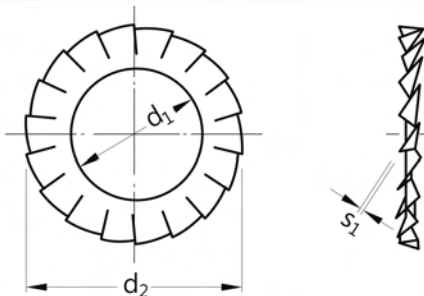

Rozměry v mm

d ₁	2,2	2,7	2,8	3,2	3,7	4,3	5,1*)	5,3	6,4	8,2*)
pro závit	M2	M2,5	M2,6	M3	M3,5	M4	M5	M5	M6	M8
d ₂	4,5	5,5	5,5	6	7	8	9	10	11	14
S ₁	0,3	0,4	0,4	0,4	0,5	0,5	0,5	0,6	0,7	0,8

d ₁	8,4	10,5	13	15	17	19	21	23	25	31
pro závit	M8	M10	M12	M14	M16	M18	M20	M22	M24	M30
d ₂	15	18	20,5	24	26	30	33	36	38	48
S ₁	0,8	0,9	1	1	1,2	1,4	1,4	1,5	1,5	1,6

*) pouze pro šrouby se 6hrannou hlavou, není obsaženo v normě

Cena za 100 ks

Obj. č	Rozměr	Bal.	Cena €	Obj. č	Rozměr	Bal.	Cena €
0840 0042	• A 2,2 (M2)	2.000 ks	0,65	0840 0123	• A 8,4 (M8)	1.000 ks	1,65
0840 0055	• A 2,7 (M2,5)	Na dotaz		0840 0149	• A 10,5 (M10)	1.000 ks	2,45
0840 0068	• A 2,8 (M2,6)	Na dotaz		0840 0152	• A 13 (M12)	500 ks	3,40
0840 0071	• A 3,2 (M3)	4.000 ks	0,60	0840 0165	• A 15 (M14)	Na dotaz	
0840 0084	• A 3,7 (M3,5)	2.000 ks	0,60	0840 0178	• A 17 (M16)	500 ks	6,70
0840 0097	• A 4,3 (M4)	2.000 ks	0,60	0840 0181	• A 19 (M18)	Na dotaz	
0840 9001	• A 5,1 (M5)	Na dotaz		0840 0194	• A 21 (M20)	250 ks	11,20
0840 0107	• A 5,3 (M5)	1.000 ks	0,80	0840 0204	• A 23 (M22)	Na dotaz	
0840 0110	• A 6,4 (M6)	1.000 ks	0,85	0840 0217	• A 25 (M24)	Na dotaz	
0840 9014	• A 8,2 (M8)	1.000 ks	1,65	0840 0314	• A 31 (M30)	100 ks	32,10

Skupina rabatu 740

• = Skladové zboží

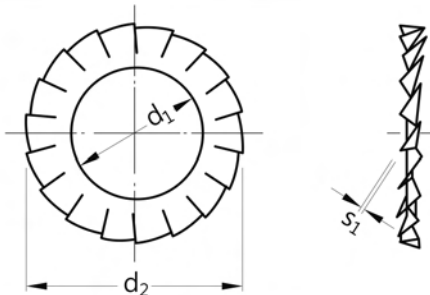

DIN 6798*) A

Vějířové podložky

Pružinová ocel
pozinkováno
Tvar A vně ozubený
*) Zrušené normy

Fächerscheiben

Rozměry v mm

d ₁	2,2	2,7	2,8	3,2	3,7	4,3	5,1*)	5,3	6,4	8,2*)
pro závit	M2	M2,5	M2,6	M3	M3,5	M4	M5	M5	M6	M8
d ₂	4,5	5,5	5,5	6	7	8	9	10	11	14
s ₁	0,3	0,4	0,4	0,4	0,5	0,5	0,5	0,6	0,7	0,8

d ₁	8,4	10,5	13	15	17	19	21	23	25	31
pro závit	M8	M10	M12	M14	M16	M18	M20	M22	M24	M30
d ₂	15	18	20,5	24	26	30	33	36	38	48
s ₁	0,8	0,9	1	1	1,2	1,4	1,4	1,5	1,5	1,6

*) pouze pro šrouby se šhrannou hlavou, není obsaženo v normě

Cena za 100 ks

Obj. č	Rozměr	Bal.	Cena €	Obj. č	Rozměr	Bal.	Cena €
0840 0042-01	• A 2,2 (M2)	2.000 ks	0,65	0840 0123-01	• A 8,4 (M8)	1.000 ks	1,75
0840 0068-01	• A 2,7 (M2,5)	2.000 ks	0,65	0840 0136-01	• A 10,5 (M10)	1.000 ks	2,55
0840 0071-01	• A 3,2 (M3)	2.000 ks	0,60	0840 0149-01	• A 13 (M12)	500 ks	3,60
0840 0084-01	• A 3,7 (M3,5)	2.000 ks	0,65	0840 0152-01	• A 15 (M14)	500 ks	5,50
0840 0097-01	• A 4,3 (M4)	2.000 ks	0,60	0840 0165-01	• A 17 (M16)	500 ks	7,05
0840 9001-01	• A 5,1 (M5)	1.000 ks	0,80	0840 0178-01	A 19 (M18)	Na dotaz	
0840 0107-01	• A 5,3 (M5)	1.000 ks	0,85	0840 0181-01	• A 21 (M20)	250 ks	11,70
0840 0110-01	• A 6,4 (M6)	1.000 ks	0,90	0840 0204-01	A 23 (M22)	Na dotaz	
0840 9014-01	• A 8,2 (M8)	1.000 ks	1,75	0840 0217-01	• A 25 (M24)	100 ks	23,60

Skupina rabatu 740

• = Skladové zboží



DIN 6798*) I

Vějířové podložky

Pružinová ocel
Tvar I uvnitř ozubený
*) Zrušené normy

Fächerscheiben

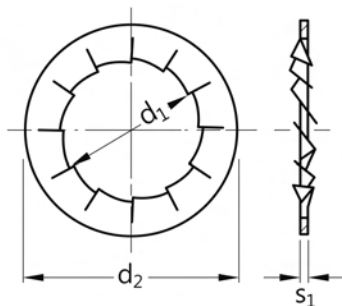

Rozměry v mm

d ₁	2,2	2,7	2,8	3,2	3,7	4,3	5,1*)	5,3	6,4	8,2*)
pro závit	M2	M2,5	M2,6	M3	M3,5	M4	M5	M5	M6	M8
d ₂	4,5	5,5	5,5	6	7	8	9	10	11	14
s ₁	0,3	0,4	0,4	0,4	0,5	0,5	0,5	0,6	0,7	0,8

d ₁	8,4	10,5	13	15	17	19	21	23	25	28
pro závit	M8	M10	M12	M14	M16	M18	M20	M22	M24	M27
d ₂	15	18	20,5	24	26	30	33	36	38	44
s ₁	0,8	0,9	1	1	1,2	1,4	1,4	1,5	1,5	1,6

*) pouze pro šrouby se 6hrannou hlavou, není obsaženo v normě

Cena za 100 ks

Obj. č	Rozměr	Bal.	Cena €	Obj. č	Rozměr	Bal.	Cena €
0841 0058	I 2,7 (M2,5)	Na dotaz		0841 0139	• I 10,5 (M10)	1.000 ks	2,45
0841 0061	I 2,8 (M2,6)	Na dotaz		0841 0142	• I 13 (M12)	500 ks	3,40
0841 0074	• I 3,2 (M3)	2.000 ks	0,60	0841 0155	I 15 (M14)	Na dotaz	
0841 9004	I 3,7 (M3,5)	Na dotaz		0841 0168	• I 17 (M16)	500 ks	6,70
0841 0087	• I 4,3 (M4)	2.000 ks	0,60	0841 0171	I 19 (M18)	Na dotaz	
0841 9020	I 5,1 (M5)	Na dotaz		0841 0184	I 21 (M20)	Na dotaz	
0841 0090	• I 5,3 (M5)	1.000 ks	0,80	0841 0197	• I 23 (M22)	250 ks	17,40
0841 0100	• I 6,4 (M6)	2.000 ks	0,85	0841 0207	I 25 (M24)	Na dotaz	
0841 9017	• I 8,2 (M8)	1.000 ks	1,65	0841 0210	I 28 (M27)	Na dotaz	
0841 0113	• I 8,4 (M8)	1.000 ks	1,65				

Skupina rabatu 740

• = Skladové zboží

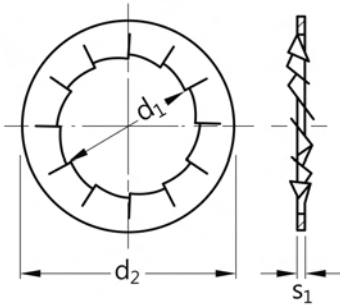

DIN 6798*) I

Vějířové podložky

Pružinová ocel

pozinkováno

Tvar I uvnitř ozubený

*) Zrušené normy

Fächerscheiben

Rozměry v mm

d ₁	2,2	2,7	2,8	3,2	3,7	4,3	5,1*)	5,3	6,4	8,2*)
pro závit	M2	M2,5	M2,6	M3	M3,5	M4	M5	M5	M6	M8
d ₂	4,5	5,5	5,5	6	7	8	9	10	11	14
s ₁	0,3	0,4	0,4	0,4	0,5	0,5	0,5	0,6	0,7	0,8

d ₁	8,4	10,5	13	15	17	19	21	23	25	28
pro závit	M8	M10	M12	M14	M16	M18	M20	M22	M24	M27
d ₂	15	18	20,5	24	26	30	33	36	38	44
s ₁	0,8	0,9	1	1	1,2	1,4	1,4	1,5	1,5	1,6

*) pouze pro šrouby se 6hrannou hlavou, není obsaženo v normě

Cena za 100 ks

Obj. č	Rozměr	Bal.	Cena €	Obj. č	Rozměr	Bal.	Cena €
0841 0045-01	• I 2,2 (M2)	2.000 ks	0,65	0841 0126-01	• I 8,4 (M8)	1.000 ks	1,75
0841 0061-01	• I 2,7 (M2,5)	2.000 ks	0,65	0841 0139-01	• I 10,5 (M10)	1.000 ks	2,55
0841 0074-01	• I 3,2 (M3)	2.000 ks	0,60	0841 0142-01	• I 13 (M12)	500 ks	3,60
0841 0087-01	• I 3,7 (M3,5)	2.000 ks	0,65	0841 0155-01	• I 15 (M14)	Na dotaz	
0841 0090-01	• I 4,3 (M4)	2.000 ks	0,60	0841 0168-01	• I 17 (M16)	500 ks	7,05
0841 9020-01	• I 5,1 (M5)	1.000 ks	0,80	0841 0171-01	• I 19 (M18)	350 ks	11,00
0841 0100-01	• I 5,3 (M5)	1.000 ks	0,85	0841 0184-01	• I 21 (M20)	Na dotaz	
0841 0113-01	• I 6,4 (M6)	1.000 ks	0,90	0841 0197-01	• I 23 (M22)	250 ks	20,40
0841 9017-01	• I 8,2 (M8)	1.000 ks	1,75	0841 0207-01	• I 25 (M24)	200 ks	23,60

Skupina rabatu 740

• = Skladové zboží



DIN 6798*) V

Vějířové podložky

Pružinová ocel
Tvar V zapustitelný
*) Zrušené normy

Fächerscheiben

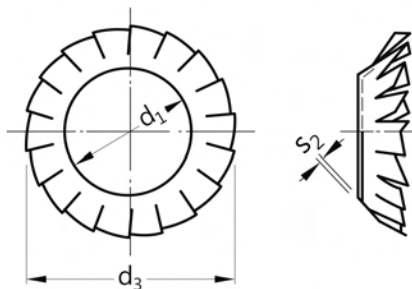

Rozměry v mm Techn. dodací podmínky podle DIN 267-T26A

d ₁	3,2	4,3	5,3	6,4	8,4	10,5	13
pro závit	M3	M4	M5	M6	M8	M10	M12
d ₃ ≈	6	8	9,8	11,8	15,3	19	23
s ₂	0,2	0,25	0,3	0,4	0,4	0,5	0,5

Cena za 100 ks

Obj. č	Rozměr	Bal.	Cena €	Obj. č	Rozměr	Bal.	Cena €
0842 0064	• V 3,2 (M3)	2.000 ks	1,10	0842 0103	V 8,4 (M8)	Na dotaz	
0842 0077	• V 4,3 (M4)	2.000 ks	1,20	0842 0116	V 10,5 (M10)	Na dotaz	
0842 0080	V 5,3 (M5)	Na dotaz		0842 0129	V 13 (M12)	Na dotaz	
0842 0093	• V 6,4 (M6)	1.000 ks	1,55				

Skupina rabatu 740

• = Skladové zboží

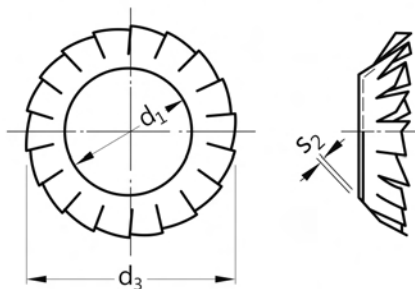

DIN 6798*) V

Vějířové podložky

Pružinová ocel
pozinkováno
Tvar V zapustitelný
*) Zrušené normy

Fächerscheiben

Rozměry v mm Techn. dodací podmínky podle DIN 267-T26A

d ₁	3,2	4,3	5,3	6,4	8,4	10,5	13
pro závit	M3	M4	M5	M6	M8	M10	M12
d ₃ ≈	6	8	9,8	11,8	15,3	19	23
s ₂	0,2	0,25	0,3	0,4	0,4	0,5	0,5

Cena za 100 ks

Obj. č	Rozměr	Bal.	Cena €
0842 0064-01	• V 3,2 (M3)	2.000 ks	1,15
0842 0077-01	• V 4,3 (M4)	2.000 ks	1,30
0842 0080-01	• V 5,3 (M5)	1.000 ks	1,50
0842 0093-01	• V 6,4 (M6)	1.000 ks	1,70

Obj. č	Rozměr	Bal.	Cena €
0842 0103-01	• V 8,4 (M8)	1.000 ks	2,80
0842 0116-01	• V 10,5 (M10)	1.000 ks	4,80
0842 0129-01	• V 13 (M12)	500 ks	9,05

Skupina rabatu 740

• = Skladové zboží



DIN 6799

Pojistné podložky

Pružinová ocel
pro hřídele

Sicherungsscheiben

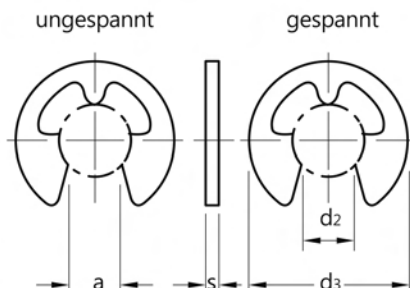

Rozměry v mm

Ø drážky d_2	0,8	1,2	1,5	1,9	2,3	3,2	4	5	6
pro Ø hřídele d_1	1-1,4	1,4-2	2-2,5	2,5-3	3-4	4-5	5-7	6-8	7-9
s	0,2	0,3	0,4	0,5	0,6	0,6	0,7	0,7	0,7
a	0,58	1,01	1,28	1,61	1,94	2,7	3,34	4,11	5,26
d_3 max	2,25	3,25	4,25	4,8	6,3	7,3	9,3	11,3	12,3

Ø drážky d_2	7	8	9	10	12	15	19	24
pro Ø hřídele d_1	8-11	9-12	10-14	11-15	13-18	16-24	20-31	25-38
s	0,9	1	1,1	1,2	1,3	1,5	1,75	2
a	5,84	6,52	7,63	8,32	10,45	12,61	15,92	21,88
d_3 max	14,3	16,3	18,8	20,4	23,4	29,4	37,6	44,6

Cena za 100 ks

Obj. č	Rozměr	Bal.	Cena €	Obj. č	Rozměr	Bal.	Cena €
0892 0014	• 0,8	2.000 ks	1,60	0892 0108	• 7	1.000 ks	2,00
0892 0027	• 1,2	2.000 ks	1,45	0892 0111	• 8	1.000 ks	2,30
0892 0030	• 1,5	2.000 ks	0,65	0892 0124	• 9	1.000 ks	2,95
0892 0043	• 1,9	2.000 ks	0,60	0892 0137	• 10	1.000 ks	4,30
0892 0056	• 2,3	2.000 ks	0,65	0892 0140	• 12	1.000 ks	6,10
0892 0069	• 3,2	2.000 ks	0,75	0892 0153	• 15	500 ks	13,90
0892 0072	• 4	5.000 ks	1,00	0892 0166	• 19	100 ks	17,80
0892 0085	• 5	1.000 ks	1,20	0892 0179	• 24	200 ks	30,70
0892 0098	• 6	1.000 ks	1,55				

Skupina rabatu 749

• = Skladové zboží

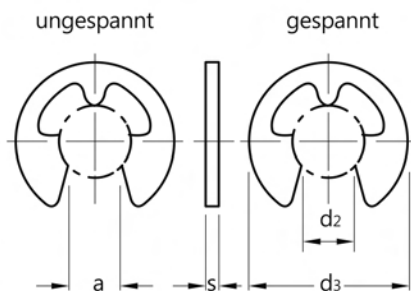

DIN 6799

Pojistné podložky

Pružinová ocel
pozinkováno
pro hřídele

Sicherungsscheiben

Rozměry v mm

Ø drážky d ₂	0,8	1,2	1,5	1,9	2,3	3,2	4	5	6
pro Ø hřídele d ₁	1-1,4	1,4-2	2-2,5	2,5-3	3-4	4-5	5-7	6-8	7-9
s	0,2	0,3	0,4	0,5	0,6	0,6	0,7	0,7	0,7
a	0,58	1,01	1,28	1,61	1,94	2,7	3,34	4,11	5,26
d ₃ max	2,25	3,25	4,25	4,8	6,3	7,3	9,3	11,3	12,3

Ø drážky d ₂	7	8	9	10	12	15	19	24
pro Ø hřídele d ₁	8-11	9-12	10-14	11-15	13-18	16-24	20-31	25-38
s	0,9	1	1,1	1,2	1,3	1,5	1,75	2
a	5,84	6,52	7,63	8,32	10,45	12,61	15,92	21,88
d ₃ max	14,3	16,3	18,8	20,4	23,4	29,4	37,6	44,6

Cena za 100 ks

Obj. č	Rozměr	Bal.	Cena €	Obj. č	Rozměr	Bal.	Cena €
0892 0043-01	• 1,9	2.000 ks	0,80	0892 0108-01	• 7	2.500 ks	2,75
0892 0056-01	• 2,3	2.000 ks	0,90	0892 0111-01	• 8	2.000 ks	3,25
0892 0069-01	• 3,2	2.000 ks	1,00	0892 0124-01	• 9	1.000 ks	3,95
0892 0072-01	• 4	1.000 ks	1,25	0892 0137-01	• 10	1.000 ks	6,10
0892 0085-01	• 5	1.000 ks	1,75	0892 0140-01	• 12	1.000 ks	8,25
0892 0098-01	• 6	2.500 ks	2,05	0892 0153-01	• 15	500 ks	18,70

Skupina rabatu 749

• = Skladové zboží



DIN 6799

Pojistné podložky

jako zásobník, navlečeno na tyče
Pružinová ocel
pro hřídele

Sicherungsscheiben

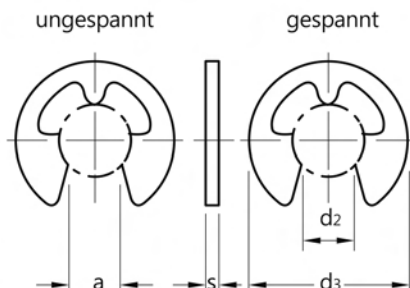

Rozměry v mm

Ø drážky d_2	1,9	2,3	3,2	4	5	6
pro Ø hřídele d_1 , kus/tyč	2,5-3 700	3-4 600	4-5 600	5-7 500	6-8 500	7-9 500

Montážní zařízení obj. č. 0872.... a montážní podavače obj. č.. viz abecední část

Cena za 1 ks

Obj. č	Rozměr	Bal.	Cena €	Obj. č	Rozměr	Bal.	Cena €
0870 0108	• 1,9 (700)	1 ks	4,95	0870 0137	• 4 (500)	1 ks	5,85
0870 0111	• 2,3 (600)	1 ks	4,90	0870 0140	• 5 (500)	1 ks	8,00
0870 0124	• 3,2 (600)	1 ks	5,55	0870 0153	• 6 (500)	1 ks	9,10

Skupina rabatu 748

• = Skladové zboží

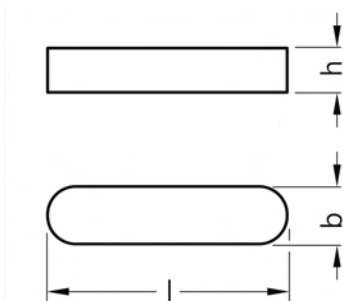

DIN 6885 A

Lícovaná pera

C45K

Tvar A zaoblené čelo

Passfedern

Rozměry v mm

Šířka š x výška v	2x2	3x3	4x4	5x3	5x5	6x4	6x6	8x5	8x7	10x6
pro Ø hřídele nad	6	8	10	12	12	17	17	22	22	30
do	8	10	12	17	17	22	22	30	30	38

Šířka š x výška v	10x8	12x6	12x8	14x9	16x10	18x11	20x12	22x14	25x14	28x16
pro Ø hřídele nad	30	38	38	44	50	58	65	75	85	95
do	38	44	44	50	58	65	75	85	95	110

l = jmenovitá délka

Cena za 100 ks

Obj. č	Rozměr	Bal.	Cena €	Obj. č	Rozměr	Bal.	Cena €
0628 0044	• A 2x2x6	200 ks	15,30	0628 0426	• A 4x4x36	100 ks	14,00
0628 0057	• A 2x2x8	200 ks	15,30	0628 0439	• A 4x4x40	100 ks	14,30
0628 0060	• A 2x2x10	200 ks	15,30	0628 9061	• A 4x4x45	100 ks	14,70
0628 0073	• A 2x2x12	200 ks	15,30	0628 0442	• A 4x4x50	100 ks	15,10
0628 9045	• A 2x2x14	100 ks	14,90	0628 0455	• A 4x4x56	100 ks	15,70
0628 0086	• A 2x2x16	200 ks	15,00	0628 0510	A 5x3x8	Na dotaz	
0628 0099	• A 2x2x20	200 ks	15,30	0628 0523	• A 5x3x10	200 ks	12,30
0628 0141	• A 3x3x6	200 ks	12,50	0628 0536	• A 5x3x12	200 ks	12,30
0628 0154	• A 3x3x8	200 ks	12,50	0628 0549	• A 5x3x14	200 ks	12,30
0628 0167	• A 3x3x10	200 ks	12,60	0628 0552	• A 5x3x16	200 ks	12,50
0628 0170	• A 3x3x12	200 ks	12,60	0628 0565	A 5x3x18	Na dotaz	
0628 0183	• A 3x3x14	200 ks	12,30	0628 0578	• A 5x3x20	200 ks	12,90
0628 0196	• A 3x3x16	200 ks	12,40	0628 0594	• A 5x3x25	200 ks	13,70
0628 0206	• A 3x3x18	200 ks	12,40	0628 0604	• A 5x3x28	200 ks	13,70
0628 0219	• A 3x3x20	200 ks	12,70	0628 0701	• A 5x5x8	200 ks	12,30
0628 0222	A 3x3x22	Na dotaz		0628 0714	• A 5x5x10	200 ks	12,30
0628 0235	• A 3x3x25	200 ks	13,10	0628 0727	• A 5x5x12	200 ks	12,30
0628 0248	• A 3x3x28	200 ks	13,10	0628 0730	• A 5x5x14	200 ks	12,30
0628 9058	• A 4x4x6	100 ks	12,70	0628 0743	• A 5x5x16	200 ks	12,50
0628 0303	• A 4x4x8	200 ks	12,70	0628 0756	• A 5x5x18	200 ks	12,50
0628 0316	• A 4x4x10	200 ks	12,50	0628 0769	• A 5x5x20	200 ks	12,90
0628 0329	• A 4x4x12	200 ks	12,50	0628 0772	• A 5x5x22	200 ks	12,90
0628 0332	• A 4x4x14	200 ks	12,20	0628 0785	• A 5x5x25	100 ks	13,70
0628 0345	• A 4x4x16	200 ks	12,30	0628 0798	• A 5x5x28	100 ks	13,70
0628 0358	• A 4x4x18	200 ks	12,30	0628 8008	• A 5x5x30	100 ks	14,00
0628 0361	• A 4x4x20	200 ks	12,80	0628 8011	• A 5x5x32	100 ks	14,00
0628 0374	• A 4x4x22	200 ks	12,80	0628 8024	• A 5x5x36	100 ks	14,50
0628 0387	• A 4x4x25	200 ks	13,20	0628 8037	• A 5x5x40	100 ks	14,70
0628 0390	• A 4x4x28	200 ks	13,20	0628 8040	• A 5x5x45	100 ks	15,30
0628 0400	• A 4x4x30	100 ks	13,70	0628 8053	• A 5x5x50	100 ks	15,90
0628 0413	• A 4x4x32	100 ks	13,70	0628 8066	• A 5x5x56	100 ks	17,30

Skupina rabatu 59€

• = Skladové zboží



Objednávejte také online v našem e-shopu <https://shop.schrauben-gross.com>

Další informace najdete na stránkách www.schrauben-gross.cz

DIN 6885 A**Lícovaná pera****C45K****Tvar A zaoblené čelo**

Passfedern

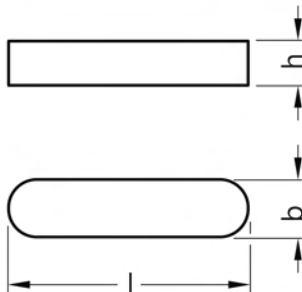
**Cena za 100 ks**

Obj. č	Rozměr	Bal.	Cena €	Obj. č	Rozměr	Bal.	Cena €
0628 0879	• A 5x5x60	100 ks	18,70	0628 1755	• A 8x5x25	100 ks	14,80
0628 1014	• A 6x4x12	100 ks	14,40	0628 1768	• A 8x5x28	100 ks	14,80
0628 1027	• A 6x4x14	100 ks	14,40	0628 1771	A 8x5x30	Na dotaz	
0628 1030	• A 6x4x16	100 ks	14,60	0628 1784	• A 8x5x32	100 ks	15,20
0628 1043	• A 6x4x18	100 ks	14,60	0628 1797	• A 8x5x36	100 ks	15,90
0628 1056	• A 6x4x20	100 ks	14,70	0628 1807	• A 8x5x40	100 ks	16,20
0628 1069	A 6x4x22	Na dotaz		0628 1810	• A 8x5x45	100 ks	17,20
0628 1072	• A 6x4x25	100 ks	15,10	0628 1823	• A 8x5x50	100 ks	18,00
0628 1085	• A 6x4x28	100 ks	15,10	0628 1836	• A 8x5x56	100 ks	18,90
0628 1098	• A 6x4x32	100 ks	16,10	0628 1849	• A 8x5x63	100 ks	19,80
0628 1124	• A 6x4x40	100 ks	17,70	0628 1852	• A 8x5x80	100 ks	24,90
0628 1140	• A 6x4x50	100 ks	19,20	0628 1946	• A 8x7x12	100 ks	17,00
0628 1153	A 6x4x60	Na dotaz		0628 1959	• A 8x7x14	100 ks	17,00
0628 1360	• A 6x6x10	100 ks	14,40	0628 1962	• A 8x7x16	100 ks	17,00
0628 1373	• A 6x6x12	100 ks	14,40	0628 1975	• A 8x7x18	100 ks	17,00
0628 1386	• A 6x6x14	100 ks	14,40	0628 1988	• A 8x7x20	100 ks	17,20
0628 1399	• A 6x6x16	100 ks	14,40	0628 1991	• A 8x7x22	100 ks	17,20
0628 1409	• A 6x6x18	100 ks	14,40	0628 2000	• A 8x7x25	100 ks	18,20
0628 1412	• A 6x6x20	100 ks	14,70	0628 2013	• A 8x7x28	100 ks	18,20
0628 1425	• A 6x6x22	100 ks	14,70	0628 2026	• A 8x7x30	100 ks	20,20
0628 1438	• A 6x6x25	100 ks	15,10	0628 2039	• A 8x7x32	100 ks	20,20
0628 1441	• A 6x6x28	100 ks	15,10	0628 2042	• A 8x7x36	100 ks	20,80
0628 1454	• A 6x6x30	100 ks	16,10	0628 2055	• A 8x7x40	100 ks	21,70
0628 1467	• A 6x6x32	100 ks	16,10	0628 2068	• A 8x7x45	100 ks	22,60
0628 1470	• A 6x6x36	100 ks	17,20	0628 2071	• A 8x7x50	100 ks	23,60
0628 1483	• A 6x6x40	100 ks	17,70	0628 2084	• A 8x7x56	100 ks	25,10
0628 1496	• A 6x6x45	100 ks	18,40	0628 2097	• A 8x7x60	100 ks	26,50
0628 1506	• A 6x6x50	100 ks	19,20	0628 2107	• A 8x7x63	100 ks	27,80
0628 1519	• A 6x6x56	100 ks	20,00	0628 2110	• A 8x7x70	100 ks	28,90
0628 1522	• A 6x6x60	100 ks	20,70	0628 2123	A 8x7x75	Na dotaz	
0628 1535	• A 6x6x63	100 ks	21,10	0628 2136	• A 8x7x80	100 ks	30,90
0628 1548	• A 6x6x70	100 ks	22,20	0628 2152	• A 8x7x90	100 ks	33,00
0628 1551	• A 6x6x80	100 ks	24,70	0628 2165	• A 8x7x100	100 ks	35,10
0628 1564	• A 6x6x90	100 ks	27,20	0628 2178	• A 8x7x110	100 ks	37,10
0628 1577	• A 6x6x100	100 ks	30,90	0628 2181	• A 8x7x125	100 ks	40,40
0628 1713	• A 8x5x16	100 ks	15,90	0628 2194	• A 8x7x140	Na dotaz	
0628 1726	• A 8x5x18	100 ks	15,90	0628 2291	• A 10x6x25	100 ks	21,70
0628 1739	• A 8x5x20	100 ks	15,90	0628 2301	• A 10x6x28	100 ks	21,70
0628 1742	• A 8x5x22	100 ks	15,90	0628 2314	• A 10x6x30	100 ks	23,60

Skupina rabatu 596
• = Skladové zboží

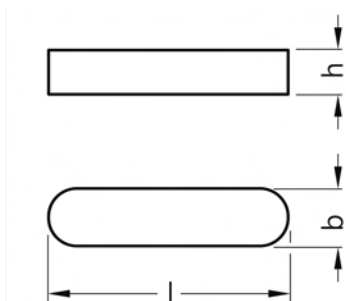
**DIN 6885 A****Lícovaná pera****C45K****Tvar A zaoblené čelo****Passfedern****Cena za 100 ks**

Obj. č	Rozměr	Bal.	Cena €	Obj. č	Rozměr	Bal.	Cena €
0628 2327	• A 10x6x32	100 ks	23,60	0628 3135	• A 12x8x45	100 ks	35,20
0628 2330	• A 10x6x36	100 ks	24,50	0628 3148	• A 12x8x50	100 ks	38,00
0628 2343	• A 10x6x40	Na dotaz		0628 3151	• A 12x8x56	100 ks	40,60
0628 2369	• A 10x6x50	100 ks	28,20	0628 3164	• A 12x8x60	100 ks	43,60
0628 2385	• A 10x6x60	100 ks	31,20	0628 3177	• A 12x8x63	100 ks	43,60
0628 2408	• A 10x6x70	Na dotaz		0628 3180	• A 12x8x70	100 ks	46,50
0628 2518	• A 10x8x16	100 ks	23,50	0628 3193	• A 12x8x80	100 ks	50,80
0628 2521	• A 10x8x18	100 ks	23,50	0628 3203	• A 12x8x90	100 ks	54,10
0628 2534	• A 10x8x20	100 ks	23,50	0628 3216	• A 12x8x100	100 ks	60,20
0628 2547	• A 10x8x22	100 ks	23,50	0628 3268	• A 14x9x30	100 ks	37,90
0628 2550	• A 10x8x25	100 ks	24,00	0628 3371	• A 14x9x32	100 ks	37,90
0628 2563	• A 10x8x28	100 ks	24,00	0628 3384	• A 14x9x36	100 ks	37,90
0628 2576	• A 10x8x30	100 ks	26,70	0628 3397	• A 14x9x40	100 ks	38,40
0628 2589	• A 10x8x32	100 ks	26,70	0628 3504	• A 14x9x45	100 ks	43,60
0628 2592	• A 10x8x36	100 ks	28,30	0628 3517	• A 14x9x50	100 ks	46,00
0628 2602	• A 10x8x40	100 ks	28,90	0628 3520	• A 14x9x56	100 ks	48,90
0628 2615	• A 10x8x45	100 ks	30,30	0628 3533	• A 14x9x60	100 ks	50,70
0628 2628	• A 10x8x50	100 ks	31,70	0628 3546	• A 14x9x63	100 ks	53,10
0628 2631	• A 10x8x56	100 ks	34,00	0628 3559	• A 14x9x70	50 ks	55,90
0628 2644	• A 10x8x60	100 ks	36,40	0628 3562	• A 14x9x80	50 ks	62,90
0628 2657	• A 10x8x63	100 ks	36,40	0628 3575	• A 14x9x90	50 ks	70,50
0628 2660	• A 10x8x70	100 ks	41,20	0628 3588	• A 14x9x100	50 ks	77,00
0628 2673	• A 10x8x80	100 ks	42,60	0628 3591	• A 14x9x110	50 ks	86,20
0628 2686	• A 10x8x90	100 ks	48,60	0628 3601	• A 14x9x125	50 ks	91,10
0628 2699	• A 10x8x100	100 ks	52,70	0628 3614	• A 14x9x140	50 ks	105,00
0628 2712	• A 10x8x125	50 ks	69,40	0628 3698	• A 16x10x40	100 ks	64,50
0628 2806	• A 12x6x25	Na dotaz		0628 3708	• A 16x10x45	100 ks	66,20
0628 2822	• A 12x6x30	Na dotaz		0628 3711	• A 16x10x50	100 ks	66,20
0628 2835	• A 12x6x32	100 ks	26,30	0628 9074	• A 16x10x56	50 ks	66,20
0628 2851	• A 12x6x40	100 ks	29,50	0628 3724	• A 16x10x60	50 ks	76,50
0628 2877	• A 12x6x50	Na dotaz		0628 3737	• A 16x10x63	50 ks	76,50
0628 3041	• A 12x8x18	Na dotaz		0628 3740	• A 16x10x70	50 ks	79,20
0628 3054	• A 12x8x20	100 ks	28,80	0628 3753	• A 16x10x80	50 ks	83,50
0628 3067	• A 12x8x25	100 ks	28,80	0628 3766	• A 16x10x90	50 ks	91,10
0628 3070	• A 12x8x28	100 ks	28,80	0628 3779	• A 16x10x100	50 ks	103,00
0628 3083	• A 12x8x30	100 ks	29,30	0628 3863	• A 18x11x40	50 ks	62,90
0628 3096	• A 12x8x32	100 ks	29,30	0628 3889	• A 18x11x50	50 ks	74,30
0628 3119	• A 12x8x36	100 ks	31,20	0628 9032	• A 18x11x60	50 ks	85,10
0628 3122	• A 12x8x40	100 ks	32,80	0628 3892	• A 18x11x63	50 ks	83,00

Skupina rabatu 596
• = Skladové zboží



Objednávejte také online v našem e-shopu <https://shop.schrauben-gross.com>
Další informace najdete na stránkách www.schrauben-gross.cz

DIN 6885 A**Lícovaná pera****C45K****Tvar A zaoblené čelo**

Passfedern

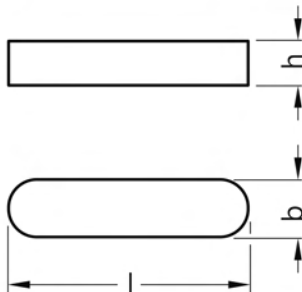
**Cena za 100 ks**

Obj. č	Rozměr	Bal.	Cena €	Obj. č	Rozměr	Bal.	Cena €
0628 3902	• A 18x11x70	50 ks	94,30	0628 4590	• A 22x14x100	10 ks	226,00
0628 3915	• A 18x11x80	50 ks	103,00	0628 4600	• A 22x14x110	10 ks	232,00
0628 3928	• A 18x11x90	50 ks	113,00	0628 4613	• A 22x14x120	10 ks	256,00
0628 3931	• A 18x11x100	50 ks	122,00	0628 4639	• A 22x14x130	10 ks	265,00
0628 3944	• A 18x11x110	10 ks	162,00	0628 4642	• A 22x14x140	10 ks	280,00
0628 3957	• A 18x11x120	10 ks	173,00	0628 4655	• A 22x14x150	10 ks	297,00
0628 3973	• A 18x11x130	10 ks	177,00	0628 4723	• A 25x14x70	10 ks	204,00
0628 3986	• A 18x11x140	10 ks	193,00	0628 4749	• A 25x14x80	10 ks	223,00
0628 3999	• A 18x11x150	10 ks	193,00	0628 4752	• A 25x14x90	20 ks	235,00
0628 4202	• A 20x12x45	50 ks	105,00	0628 4778	• A 25x14x100	10 ks	255,00
0628 4215	• A 20x12x50	50 ks	102,00	0628 4794	• A 25x14x110	10 ks	276,00
0628 4231	• A 20x12x60	50 ks	112,00	0628 4817	• A 25x14x120	10 ks	296,00
0628 4257	• A 20x12x70	50 ks	116,00	0628 4820	• A 25x14x130	10 ks	301,00
0628 9016	• A 20x12x75	50 ks	122,00	0628 4833	• A 25x14x140	10 ks	319,00
0628 4260	• A 20x12x80	50 ks	127,00	0628 4846	A 25x14x150	Na dotaz	
0628 4273	• A 20x12x90	25 ks	140,00	0628 5191	• A 28x16x70	10 ks	312,00
0628 4286	• A 20x12x100	25 ks	154,00	0628 5201	• A 28x16x80	10 ks	312,00
0628 4299	• A 20x12x110	10 ks	183,00	0628 5214	• A 28x16x90	10 ks	338,00
0628 4309	• A 20x12x120	10 ks	218,00	0628 5227	• A 28x16x100	10 ks	361,00
0628 4312	• A 20x12x130	10 ks	208,00	0628 5230	• A 28x16x110	10 ks	390,00
0628 4325	• A 20x12x140	10 ks	221,00	0628 5243	A 28x16x120	Na dotaz	
0628 4341	• A 20x12x150	10 ks	233,00	0628 5256	• A 28x16x125	10 ks	403,00
0628 4516	• A 22x14x60	10 ks	180,00	0628 5269	A 28x16x130	Na dotaz	
0628 4532	• A 22x14x70	10 ks	184,00	0628 5272	• A 28x16x140	10 ks	468,00
0628 4558	• A 22x14x80	10 ks	196,00	0628 5285	• A 28x16x150	10 ks	494,00
0628 4574	• A 22x14x90	10 ks	215,00				

Skupina rabatu 596

• = Skladové zboží

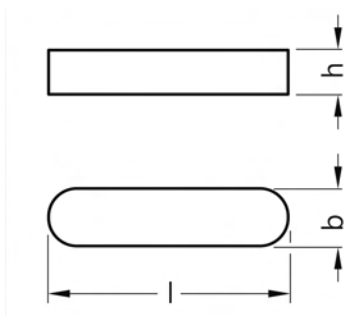

DIN 6885 A

Lícovaná pera

Sortiment
v plechové krabici
C45K
Tvar A zaoblené čelo

Passfedern

Obsah: 347 kusů

3x3x50, 4x4x63, 5x5x63, 6x6x63, 8x7x50, 8x7x100, 10x8x50, 10x8x100, 12x8x50, 12x8x125, 14x9x70, 14x9x200

Cena za 1 sortiment

Obj. č	Rozměr	Bal.	Cena €
0627 0012	• A Sorti	1 sortiment	241,00

Skupina rabatu 603
• = Skladové zboží

DIN 6888

Talířové pružiny

C45K

Scheibenfedern

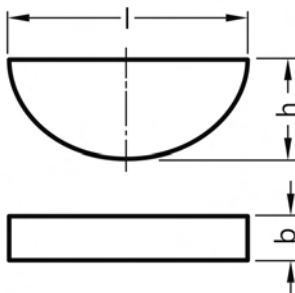

Rozměry v mm

Šířka š x výška v	1,5x2,6	2x2,6	2x3,7	3x3,7	3x5	3x6,5	4x5
l =	6,76	6,76	9,66	9,66	12,65	15,72	12,65

Šířka š x výška v	4x6,5	4x7,5	5x6,5	5x7,5	5x9	6x7,5	6x9
l =	15,72	18,57	15,72	18,57	21,63	18,57	21,63

Šířka š x výška v	6x11	8x9	8x11	8x13	10x11	10x13	10x16
l =	27,35	21,63	27,35	31,43	27,35	31,43	43,08

Cena za 100 ks

Obj. č	Rozměr	Bal.	Cena €	Obj. č	Rozměr	Bal.	Cena €
0629 0021	• 1,5x2,6	500 ks	9,95	0629 0144	• 5x9	500 ks	12,80
0629 0034	• 2x2,6	500 ks	8,95	0629 0131	• 6x7,5	500 ks	11,50
0629 0047	• 2x3,7	500 ks	7,10	0629 0157	• 6x9	500 ks	15,30
0629 0050	• 3x3,7	500 ks	7,10	0629 0173	• 6x11	200 ks	36,20
0629 0063	• 3x5	500 ks	5,65	0629 0160	• 8x9	200 ks	25,70
0629 0089	• 3x6,5	100 ks	7,30	0629 0186	• 8x11	200 ks	38,50
0629 0076	• 4x5	500 ks	7,40	0629 0209	• 8x13	200 ks	46,50
0629 0092	• 4x6,5	500 ks	7,90	0629 0199	10x11	Na dotaz	
0629 0115	• 4x7,5	500 ks	9,95	0629 0212	10x13	Na dotaz	
0629 0102	• 5x6,5	500 ks	8,50	0629 0225	• 10x16	100 ks	99,20
0629 0128	• 5x7,5	500 ks	10,80				

Skupina rabatu 596
• = Skladové zboží

DIN 6912

Šrouby s válcovou hlavou a vnitřním šestihranem

nižší hlava, s vedením klíče
08.8

Zylinderschrauben mit
Innensechskant

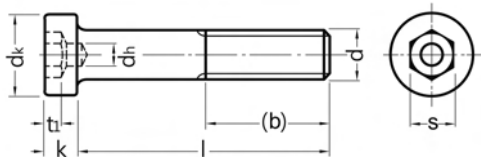

Rozměry v mm Techn. dodací podmínky podle ISO 4759-1 A

Závít d	M4	M5	M6	M8	M10	M12	M14	M16	M20	M24
(b)	14	16	18	22	26	30	34	38	46	54
d _k min	2	2,5	3	4	5	6	7	8	10	12
d _k max	7	8,5	10	13	16	18	21	24	30	36
k max	2,8	3,5	4	5	6,5	7,5	8,5	10	12	14
s	3	4	5	6	8	10	12	14	17	19
t _k min	1,48	1,88	2,38	2,88	3,35	3,85	4,35	5,35	6,32	6,82

l = jmenovitá délka

Cena za 100 ks

Obj. č	Rozměr	Bal.	Cena €	Obj. č	Rozměr	Bal.	Cena €
0306 0018	• M 4x6	500 ks	28,70	0306 0380	• M 6x10	500 ks	19,20
0306 0021	• M 4x8	500 ks	20,40	0306 0393	• M 6x12	500 ks	17,60
0306 0034	• M 4x10	500 ks	14,90	0306 0403	• M 6x14	500 ks	18,90
0306 0047	• M 4x12	500 ks	14,00	0306 0429	• M 6x16	500 ks	18,90
0306 0076	• M 4x16	500 ks	14,60	0306 0432	• M 6x18	500 ks	19,70
0306 0092	• M 4x20	500 ks	16,00	0306 0445	• M 6x20	500 ks	19,70
0306 0115	• M 4x25	500 ks	18,10	0306 9006	M 6x22	Na dotaz	
0306 0128	• M 4x30	500 ks	19,30	0306 0458	• M 6x25	500 ks	20,30
0306 0131	M 4x35	Na dotaz		0306 0461	• M 6x30	500 ks	21,60
0306 0144	M 4x40	Na dotaz		0306 0474	• M 6x35	200 ks	23,00
0306 0173	• M 5x6	500 ks	29,80	0306 0487	• M 6x40	200 ks	25,70
0306 0186	• M 5x8	500 ks	25,80	0306 0490	• M 6x45	200 ks	28,40
0306 0199	• M 5x10	500 ks	17,00	0306 0500	• M 6x50	200 ks	31,00
0306 0209	• M 5x12	500 ks	15,60	0306 0513	• M 6x55	200 ks	35,10
0306 0212	• M 5x14	500 ks	17,60	0306 0526	• M 6x60	200 ks	37,80
0306 0238	• M 5x16	500 ks	16,20	0306 0539	• M 6x65	200 ks	49,30
0306 0241	M 5x18	Na dotaz		0306 0542	• M 6x70	200 ks	53,90
0306 0254	• M 5x20	500 ks	16,60	0306 0555	• M 6x75	200 ks	57,00
0306 0267	• M 5x22	500 ks	18,30	0306 0568	• M 6x80	200 ks	62,40
0306 0270	• M 5x25	500 ks	17,80	0306 9093	• M 6x90	100 ks	66,20
0306 0283	• M 5x30	500 ks	20,60	0306 9103	• M 6x100	100 ks	84,10
0306 0296	• M 5x35	200 ks	23,50	0306 9116	• M 6x110	100 ks	116,00
0306 0306	• M 5x40	200 ks	26,80	0306 9129	• M 6x120	100 ks	135,00
0306 0319	• M 5x45	200 ks	28,40	0306 0571	M 8x10	Na dotaz	
0306 0322	• M 5x50	200 ks	40,50	0306 0584	• M 8x12	200 ks	31,90
0306 0335	• M 5x55	200 ks	45,20	0306 0597	• M 8x14	200 ks	32,50
0306 0348	• M 5x60	200 ks	48,60	0306 0610	• M 8x16	200 ks	24,30
0306 0364	M 5x70	Na dotaz		0306 0623	• M 8x18	200 ks	27,00
0306 0377	• M 6x8	500 ks	32,00	0306 0636	• M 8x20	200 ks	24,80

Skupina rabatu 520

• = Skladové zboží

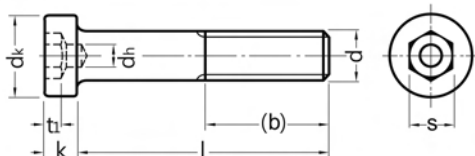

Objednávejte také online v našem e-shopu <https://shop.schrauben-gross.com>
Další informace najdete na stránkách www.schrauben-gross.cz

DIN 6912**Šrouby s válcovou hlavou a vnitřním šestihranem**nižší hlava, s vedením klíče
08.8Zylinderschrauben mit
Innensechskant**Cena za 100 ks**

Obj. č	Rozměr	Bal.	Cena €	Obj. č	Rozměr	Bal.	Cena €
0306 0649	M 8x22	Na dotaz		0306 0995	M 10x75	Na dotaz	
0306 0652	• M 8x25	200 ks	26,40	0306 1004	• M 10x80	100 ks	108,00
0306 0665	• M 8x30	200 ks	29,10	0306 1020	• M 10x90	100 ks	119,00
0306 0678	• M 8x35	200 ks	32,40	0306 1033	M 10x100	Na dotaz	
0306 0681	• M 8x40	200 ks	36,40	0306 1046	• M 10x110	50 ks	190,00
0306 0694	• M 8x45	200 ks	40,50	0306 1059	M 10x120	Na dotaz	
0306 0704	• M 8x50	200 ks	43,20	0306 1075	M 10x140	Na dotaz	
0306 9022	• M 8x55	200 ks	47,20	0306 1088	M 10x150	Na dotaz	
0306 0717	• M 8x60	200 ks	51,30	0306 1091	M 10x160	Na dotaz	
0306 0720	• M 8x65	200 ks	57,00	0306 1101	M 10x180	Na dotaz	
0306 0733	• M 8x70	200 ks	65,10	0306 9035	M 10x200	Na dotaz	
0306 0746	• M 8x75	200 ks	94,90	0306 1114	• M 12x20	100 ks	71,00
0306 0759	• M 8x80	200 ks	94,90	0306 1130	• M 12x25	100 ks	66,20
0306 0775	• M 8x90	100 ks	102,00	0306 1143	• M 12x30	100 ks	68,90
0306 0788	• M 8x100	100 ks	108,00	0306 1156	• M 12x35	100 ks	73,20
0306 0791	M 8x110	Na dotaz		0306 1169	• M 12x40	100 ks	81,30
0306 0801	• M 8x120	100 ks	171,00	0306 1172	• M 12x45	100 ks	89,50
0306 0814	M 8x130	Na dotaz		0306 1185	• M 12x50	100 ks	97,10
0306 0827	M 8x140	Na dotaz		0306 1198	M 12x55	Na dotaz	
0306 9051	M 8x150	Na dotaz		0306 1208	• M 12x60	100 ks	111,00
0306 9064	M 8x160	Na dotaz		0306 1211	• M 12x65	50 ks	119,00
0306 9077	M 8x180	Na dotaz		0306 1224	M 12x70	Na dotaz	
0306 9080	M 8x200	Na dotaz		0306 1237	M 12x75	Na dotaz	
0306 0869	• M 10x16	200 ks	77,00	0306 1240	• M 12x80	50 ks	146,00
0306 0872	M 10x18	Na dotaz		0306 1266	• M 12x90	50 ks	160,00
0306 0885	• M 10x20	200 ks	40,50	0306 1279	• M 12x100	50 ks	179,00
0306 9048	M 10x22	Na dotaz		0306 1282	M 12x110	Na dotaz	
0306 0898	• M 10x25	200 ks	41,60	0306 1295	M 12x120	Na dotaz	
0306 0908	• M 10x30	200 ks	43,20	0306 1305	M 12x130	Na dotaz	
0306 0911	• M 10x35	100 ks	49,30	0306 1318	M 12x140	Na dotaz	
0306 0924	• M 10x40	100 ks	55,30	0306 1321	M 12x150	Na dotaz	
0306 0937	• M 10x45	100 ks	61,30	0306 1334	M 12x160	Na dotaz	
0306 0940	• M 10x50	100 ks	67,20	0306 1350	M 12x200	Na dotaz	
0306 0953	• M 10x55	100 ks	75,90	0306 1363	• M 14x25	100 ks	152,00
0306 0966	• M 10x60	100 ks	81,30	0306 1376	M 14x30	Na dotaz	
0306 0979	• M 10x65	100 ks	87,80	0306 1389	• M 14x35	100 ks	157,00
0306 0982	M 10x70	Na dotaz		0306 1392	M 14x40	Na dotaz	

Skupina rabatu 520
• = Skladové zboží

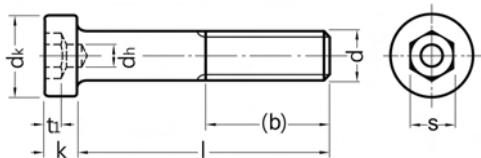
DIN 6912**Šrouby s válcovou hlavou a vnitřním šestihranem**nižší hlava, s vedením klíče
08.8Zylinderschrauben mit
Innensechskant**Cena za 100 ks**

Obj. č	Rozměr	Bal.	Cena €
0306 1402	• M 14x45	50 ks	173,00
0306 1415	M 14x50	Na dotaz	
0306 1431	• M 14x60	50 ks	221,00
0306 1457	• M 14x70	50 ks	243,00
0306 1486	M 14x90	Na dotaz	
0306 1554	• M 16x25	50 ks	152,00
0306 1567	• M 16x30	50 ks	152,00
0306 1570	• M 16x35	50 ks	157,00
0306 1583	• M 16x40	50 ks	166,00
0306 1596	• M 16x45	50 ks	173,00
0306 1606	• M 16x50	50 ks	184,00
0306 1619	• M 16x55	50 ks	202,00
0306 1622	• M 16x60	50 ks	221,00
0306 1635	M 16x65	Na dotaz	
0306 1648	• M 16x70	25 ks	243,00
0306 1651	• M 16x75	25 ks	270,00
0306 1664	• M 16x80	25 ks	284,00
0306 1680	M 16x90	Na dotaz	
0306 1693	M 16x100	Na dotaz	
0306 1703	• M 16x110	25 ks	367,00
0306 1716	M 16x120	Na dotaz	
0306 1745	M 16x150	Na dotaz	
0306 1758	M 16x160	Na dotaz	
0306 1774	M 16x200	Na dotaz	
0306 1923	M 20x30	Na dotaz	
0306 1936	M 20x35	Na dotaz	
0306 1949	• M 20x40	25 ks	537,00
0306 1952	• M 20x45	50 ks	542,00
0306 1965	• M 20x50	25 ks	550,00

Skupina rabatu 520
• = Skladové zboží

Obj. č	Rozměr	Bal.	Cena €
0306 1978	• M 20x55	25 ks	554,00
0306 1981	• M 20x60	25 ks	558,00
0306 1994	M 20x65	Na dotaz	
0306 2003	• M 20x70	25 ks	596,00
0306 2016	M 20x75	Na dotaz	
0306 2029	• M 20x80	25 ks	638,00
0306 2045	• M 20x90	25 ks	688,00
0306 2058	M 20x100	Na dotaz	
0306 2061	M 20x110	Na dotaz	
0306 2074	• M 20x120	25 ks	876,00
0306 2087	M 20x130	Na dotaz	
0306 2090	M 20x140	Na dotaz	
0306 2100	M 20x150	Na dotaz	
0306 2113	M 20x160	Na dotaz	
0306 2126	M 20x180	Na dotaz	
0306 2139	M 20x200	Na dotaz	
0306 2511	M 24x50	Na dotaz	
0306 2524	M 24x55	Na dotaz	
0306 2537	• M 24x60	1 ks	1.188,00
0306 2553	M 24x70	Na dotaz	
0306 2579	• M 24x80	1 ks	1.464,00
0306 2595	M 24x90	Na dotaz	
0306 2605	M 24x100	Na dotaz	
0306 2618	• M 24x110	1 ks	1.825,00
0306 2621	M 24x120	Na dotaz	
0306 2634	M 24x130	Na dotaz	
0306 2650	M 24x150	Na dotaz	
0306 2663	M 24x160	Na dotaz	

DIN 6912

Šrouby s vřlcovou hlavou a vnitřním šestihranem

nižší hlava, s vedením klíče
08.8
pozinkováno

Zylinderschrauben mit
Innensechskant

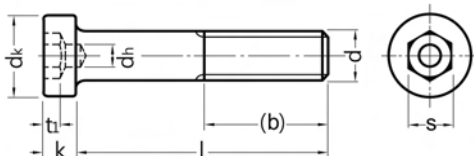

Rozměry v mm Techn. dodací podmínky podle ISO 4759-1 A

Závřt d	M4	M5	M6	M8	M10	M12	M14	M16	M20	M24
(b)	14	16	18	22	26	30	34	38	46	54
d _f min	2	2,5	3	4	5	6	7	8	10	12
d _f max	7	8,5	10	13	16	18	21	24	30	36
k max	2,8	3,5	4	5	6,5	7,5	8,5	10	12	14
s	3	4	5	6	8	10	12	14	17	19
t _l min	1,48	1,88	2,38	2,88	3,35	3,85	4,35	5,35	6,32	6,82

l = jmenovitá délka

Cena za 100 ks

Obj. ř	Rozměr	Bal.	Cena ř	Obj. ř	Rozměr	Bal.	Cena ř
0306 0018-01	• M 4x6	500 ks	28,90	0306 0403-01	• M 6x14	500 ks	19,60
0306 0021-01	• M 4x8	500 ks	31,40	0306 0429-01	• M 6x16	500 ks	19,70
0306 0034-01	• M 4x10	500 ks	15,10	0306 0432-01	• M 6x18	500 ks	20,50
0306 0047-01	• M 4x12	1.000 ks	14,30	0306 0445-01	• M 6x20	500 ks	20,50
0306 0076-01	• M 4x16	1.000 ks	14,90	0306 9006-01	• M 6x22	500 ks	22,20
0306 0092-01	• M 4x20	500 ks	16,40	0306 0458-01	• M 6x25	500 ks	21,30
0306 0115-01	• M 4x25	500 ks	18,50	0306 0461-01	• M 6x30	500 ks	22,90
0306 0128-01	• M 4x30	500 ks	19,80	0306 0474-01	• M 6x35	200 ks	24,40
0306 0131-01	• M 4x35	500 ks	23,10	0306 0487-01	• M 6x40	200 ks	27,30
0306 0144-01	• M 4x40	500 ks	23,90	0306 0490-01	• M 6x45	200 ks	30,10
0306 0173-01	• M 5x6	500 ks	30,10	0306 0500-01	• M 6x50	200 ks	33,00
0306 0186-01	• M 5x8	500 ks	26,10	0306 0513-01	• M 6x55	100 ks	37,20
0306 0199-01	• M 5x10	500 ks	17,30	0306 0526-01	• M 6x60	200 ks	40,10
0306 0209-01	• M 5x12	500 ks	16,00	0306 0539-01	• M 6x65	100 ks	51,80
0306 0212-01	• M 5x14	500 ks	18,00	0306 0542-01	• M 6x70	500 ks	57,00
0306 0238-01	• M 5x16	500 ks	16,80	0306 0555-01	• M 6x80	200 ks	65,60
0306 0241-01	• M 5x18	500 ks	18,10	0306 0568-01	M 6x90	Na dotaz	
0306 0254-01	• M 5x20	500 ks	17,20	0306 9019-01	M 6x100	Na dotaz	
0306 0270-01	• M 5x25	500 ks	18,60	0306 9022-01	M 6x110	Na dotaz	
0306 0283-01	• M 5x30	500 ks	21,50	0306 9035-01	M 6x120	Na dotaz	
0306 0296-01	• M 5x35	200 ks	24,50	0306 0571-01	• M 8x10	200 ks	37,50
0306 0306-01	• M 5x40	200 ks	27,90	0306 0584-01	• M 8x12	200 ks	33,20
0306 0319-01	• M 5x45	200 ks	29,50	0306 0597-01	• M 8x14	200 ks	33,90
0306 0322-01	• M 5x50	200 ks	41,70	0306 0610-01	• M 8x16	200 ks	25,80
0306 0335-01	M 5x55	Na dotaz		0306 0623-01	• M 8x18	200 ks	28,60
0306 0348-01	• M 5x60	200 ks	50,10	0306 0636-01	• M 8x20	200 ks	26,50
0306 0364-01	M 5x70	Na dotaz		0306 0649-01	• M 8x22	500 ks	29,00
0306 0380-01	• M 6x10	500 ks	19,80	0306 0652-01	• M 8x25	200 ks	28,50
0306 0393-01	• M 6x12	500 ks	18,30	0306 0665-01	• M 8x30	200 ks	31,50

Skupina rabatu 520

• = Skladové zboží

DIN 6912**Šrouby s válcovou hlavou
a vnitřním šestihranem**

nižší hlava, s vedením klíče
08.8
pozinkováno

Zylinderschrauben mit
Innensechskant

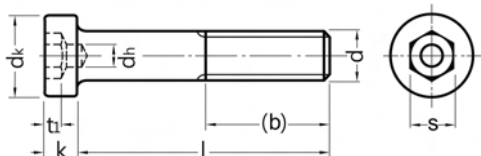
**Cena za 100 ks**

Obj. č	Rozměr	Bal.	Cena €	Obj. č	Rozměr	Bal.	Cena €
0306 0678-01	• M 8x35	200 ks	35,10	0306 1088-01	M 10x150	Na dotaz	
0306 0681-01	• M 8x40	200 ks	39,40	0306 1127-01	• M 12x20	100 ks	75,40
0306 0694-01	• M 8x45	200 ks	43,80	0306 1130-01	• M 12x25	100 ks	71,60
0306 0704-01	• M 8x50	200 ks	46,80	0306 1143-01	• M 12x30	100 ks	74,80
0306 0717-01	• M 8x55	200 ks	51,20	0306 1156-01	• M 12x35	100 ks	79,20
0306 0720-01	• M 8x60	200 ks	55,90	0306 1169-01	• M 12x40	100 ks	87,80
0306 0733-01	• M 8x65	200 ks	61,30	0306 1172-01	• M 12x45	100 ks	96,50
0306 0746-01	• M 8x70	200 ks	70,50	0306 1185-01	• M 12x50	100 ks	106,00
0306 0759-01	• M 8x80	200 ks	101,00	0306 1198-01	• M 12x55	100 ks	113,00
0306 0775-01	M 8x90	Na dotaz		0306 1208-01	• M 12x60	100 ks	121,00
0306 0788-01	• M 8x100	100 ks	115,00	0306 1211-01	M 12x65	Na dotaz	
0306 0791-01	M 8x110	Na dotaz		0306 1224-01	• M 12x70	50 ks	137,00
0306 0801-01	M 8x120	Na dotaz		0306 1240-01	• M 12x80	50 ks	159,00
0306 0869-01	• M 10x16	200 ks	79,70	0306 1266-01	• M 12x90	50 ks	173,00
0306 0872-01	M 10x18	Na dotaz		0306 1279-01	• M 12x100	50 ks	193,00
0306 0885-01	• M 10x20	200 ks	43,50	0306 1282-01	M 12x110	Na dotaz	
0306 9051-01	• M 10x22	200 ks	47,20	0306 1295-01	M 12x120	Na dotaz	
0306 0898-01	• M 10x25	200 ks	45,00	0306 1402-01	M 14x25	Na dotaz	
0306 0908-01	• M 10x30	200 ks	46,90	0306 1431-01	M 14x40	Na dotaz	
0306 0911-01	• M 10x35	100 ks	53,60	0306 1554-01	• M 16x25	50 ks	161,00
0306 0924-01	• M 10x40	100 ks	60,20	0306 1567-01	• M 16x30	50 ks	163,00
0306 0937-01	• M 10x45	100 ks	66,70	0306 1570-01	• M 16x35	50 ks	169,00
0306 0940-01	• M 10x50	100 ks	73,20	0306 1583-01	• M 16x40	50 ks	180,00
0306 0953-01	• M 10x55	100 ks	82,40	0306 1596-01	• M 16x45	50 ks	188,00
0306 0966-01	• M 10x60	100 ks	87,80	0306 1606-01	• M 16x50	50 ks	199,00
0306 0979-01	M 10x65	Na dotaz		0306 1619-01	M 16x55	Na dotaz	
0306 0982-01	• M 10x70	100 ks	103,00	0306 1622-01	• M 16x60	50 ks	238,00
0306 0995-01	M 10x75	Na dotaz		0306 1648-01	• M 16x70	25 ks	264,00
0306 1004-01	• M 10x80	100 ks	118,00	0306 1664-01	• M 16x80	25 ks	308,00
0306 1020-01	• M 10x90	100 ks	129,00	0306 1680-01	• M 16x90	25 ks	324,00
0306 1033-01	• M 10x100	100 ks	174,00	0306 1693-01	M 16x100	Na dotaz	
0306 1046-01	M 10x110	Na dotaz		0306 1703-01	• M 16x110	25 ks	487,00
0306 1059-01	• M 10x120	50 ks	230,00	0306 1716-01	M 16x120	Na dotaz	
0306 1062-01	M 10x130	Na dotaz					

Skupina rabatu 520
• = Skladové zboží



DIN 6912

Šrouby s vřlcovou hlavou a vnitřním šestihranem

nižší hlava, s vedením klíče
010.9

Zylinderschrauben mit
Innensechskant

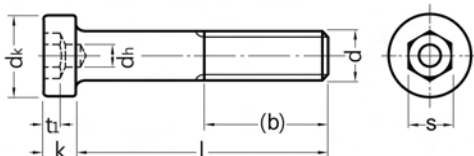

Rozměry v mm Techn. dodací podmínky podle ISO 4759-1 A

Závřt d	M4	M5	M6	M8	M10	M12	M14	M16	M20	M24
(b)	14	16	18	22	26	30	34	38	46	54
d _n min	2	2,5	3	4	5	6	7	8	10	12
d _n max	7	8,5	10	13	16	18	21	24	30	36
k max	2,8	3,5	4	5	6,5	7,5	8,5	10	12	14
s	3	4	5	6	8	10	12	14	17	19
t _n min	1,48	1,88	2,38	2,88	3,35	3,85	4,35	5,35	6,32	6,82

l = jmenovitá délka

Cena za 100 ks

Obj. ř	Rozměr	Bal.	Cena ř	Obj. ř	Rozměr	Bal.	Cena ř
0333 0188	• M 5x8	500 ks	32,20	0333 0793	• M 8x40	200 ks	45,50
0333 0191	• M 5x10	500 ks	21,20	0333 0803	M 8x45	Na dotaz	
0333 0201	• M 5x12	500 ks	19,50	0333 0816	M 8x50	Na dotaz	
0333 0227	M 5x16	Na dotaz		0333 0832	• M 8x60	100 ks	64,00
0333 0230	• M 5x20	500 ks	20,70	0333 0858	M 8x70	Na dotaz	
0333 0256	• M 5x25	500 ks	22,30	0333 0874	M 8x80	Na dotaz	
0333 0382	• M 6x10	500 ks	23,90	0333 0890	M 8x90	Na dotaz	
0333 0395	• M 6x12	500 ks	21,90	0333 0913	M 8x100	Na dotaz	
0333 0418	• M 6x16	500 ks	23,60	0333 0926	M 8x110	Na dotaz	
0333 0434	• M 6x20	500 ks	24,60	0333 0939	M 8x120	Na dotaz	
0333 0450	• M 6x25	500 ks	25,30	0333 1006	M 10x16	Na dotaz	
0333 0463	• M 6x30	500 ks	27,00	0333 1022	• M 10x20	200 ks	50,60
0333 0476	• M 6x35	200 ks	28,70	0333 1048	• M 10x25	200 ks	52,00
0333 0489	• M 6x40	200 ks	32,10	0333 1051	• M 10x30	200 ks	54,00
0333 0492	• M 6x45	100 ks	35,40	0333 1064	• M 10x35	100 ks	61,80
0333 0502	M 6x50	Na dotaz		0333 1077	• M 10x40	100 ks	69,40
0333 0528	M 6x60	Na dotaz		0333 1080	• M 10x45	Na dotaz	
0333 0544	M 6x70	Na dotaz		0333 1093	• M 10x50	100 ks	84,10
0333 0560	M 6x80	Na dotaz		0333 1116	• M 10x60	50 ks	102,00
0333 0586	M 6x90	Na dotaz		0333 1132	M 10x70	Na dotaz	
0333 0609	M 6x100	Na dotaz		0333 1158	• M 10x80	100 ks	135,00
0333 0625	M 6x110	Na dotaz		0333 1174	• M 10x90	200 ks	149,00
0333 0638	M 6x120	Na dotaz		0333 1190	M 10x100	Na dotaz	
0333 0706	• M 8x12	200 ks	39,90	0333 1200	• M 10x110	Na dotaz	
0333 0722	• M 8x16	200 ks	30,40	0333 1213	M 10x120	Na dotaz	
0333 0748	• M 8x20	200 ks	31,00	0333 1378	• M 12x25	100 ks	83,00
0333 0764	• M 8x25	200 ks	33,00	0333 1381	• M 12x30	100 ks	86,20
0333 0777	• M 8x30	200 ks	36,40	0333 1394	• M 12x35	100 ks	91,60
0333 0780	• M 8x35	200 ks	40,50	0333 1404	• M 12x40	100 ks	102,00

Skupina rabatu 520

• = Skladové zboží

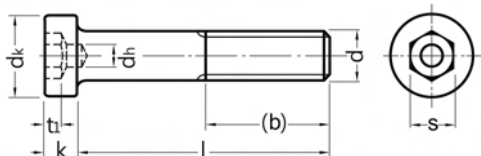
DIN 6912**Šrouby s válcovou hlavou
a vnitřním šestihranem****nižší hlava, s vedením klíče
010.9****Zylinderschrauben mit
Innensechskant****Cena za 100 ks**

Obj. č	Rozměr	Bal.	Cena €
0333 1417	• M 12x45	100 ks	112,00
0333 1420	• M 12x50	100 ks	122,00
0333 1446	M 12x60	Na dotaz	
0333 1462	M 12x70	Na dotaz	
0333 1488	M 12x80	Na dotaz	
0333 1501	M 12x90	Na dotaz	
0333 1514	M 12x100	Na dotaz	
0333 1527	M 12x110	Na dotaz	
0333 1530	M 12x120	Na dotaz	
0333 2076	M 16x25	Na dotaz	
0333 2089	M 16x30	Na dotaz	
0333 2092	M 16x35	Na dotaz	
0333 2102	M 16x40	Na dotaz	
0333 2115	M 16x45	Na dotaz	
0333 2128	• M 16x50	100 ks	230,00
0333 2144	• M 16x60	100 ks	276,00
0333 2160	M 16x70	Na dotaz	
0333 2186	• M 16x80	25 ks	355,00
0333 2209	M 16x90	Na dotaz	
0333 2212	M 16x100	Na dotaz	

Skupina rabatu 520
• = Skladové zboží

Obj. č	Rozměr	Bal.	Cena €
0333 2225	M 16x110	Na dotaz	
0333 2238	M 16x120	Na dotaz	
0333 2377	M 20x40	Na dotaz	
0333 2393	M 20x50	Na dotaz	
0333 2416	M 20x60	Na dotaz	
0333 2432	M 20x70	Na dotaz	
0333 2458	M 20x80	Na dotaz	
0333 2474	M 20x90	Na dotaz	
0333 2490	M 20x100	Na dotaz	
0333 2513	M 20x110	Na dotaz	
0333 2539	M 20x120	Na dotaz	
0333 2775	M 24x50	Na dotaz	
0333 2791	M 24x60	Na dotaz	
0333 2814	M 24x70	Na dotaz	
0333 2830	M 24x80	Na dotaz	
0333 2856	M 24x90	Na dotaz	
0333 2872	M 24x100	Na dotaz	
0333 2898	M 24x110	Na dotaz	
0333 2911	M 24x120	Na dotaz	

DIN 6921*)

Šrouby se šestihlannou hlavou a přírubou

8.8
zinkováno, žlutě chromátováno
) ≈ EN 1665

Sechskantschrauben mit Flansch

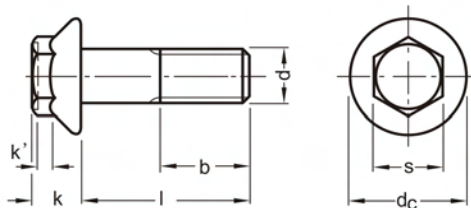

Rozměry v mm Techn. dodací podmínky podle ISO 4759-1 A

Závít d	M6	M8	M10	M12
b	18	22	26	30
d _c max	14,2	18	22,3	26,6
k max	6,6	8,1	9,2	11,5
k'min	2,5	3,2	3,6	4,6
s	10	13	15	16

l = jmenovitá délka

Cena za 100 ks

Obj. č	Rozměr	Bal.	Cena €	Obj. č	Rozměr	Bal.	Cena €
0215 0602-04	• M 6x10	500 ks	15,50	0215 1009-04	• M 10x20	200 ks	45,00
0215 0615-04	• M 6x12	500 ks	16,00	0215 1025-04	• M 10x25	200 ks	48,90
0215 0631-04	• M 6x16	500 ks	15,80	0215 1041-04	• M 10x30	200 ks	54,20
0215 0657-04	• M 6x20	500 ks	16,50	0215 1054-04	• M 10x35	100 ks	57,00
0215 0660-04	• M 6x25	500 ks	18,30	0215 1067-04	• M 10x40	100 ks	62,40
0215 0699-04	• M 6x30	500 ks	19,50	0215 1070-04	M 10x45	Na dotaz	
0215 0709-04	M 6x35	Na dotaz		0215 1083-04	M 10x50	Na dotaz	
0215 0712-04	• M 6x40	200 ks	22,50	0215 1096-04	• M 10x55	100 ks	78,60
0215 0725-04	M 6x45	Na dotaz		0215 1106-04	• M 10x60	200 ks	84,10
0215 0738-04	M 6x50	Na dotaz		0215 1122-04	• M 10x70	100 ks	94,90
0215 0783-04	M 8x12	Na dotaz		0215 1148-04	M 10x80	Na dotaz	
0215 0796-04	• M 8x16	200 ks	28,50	0215 1203-04	M 12x20	Na dotaz	
0215 0819-04	• M 8x20	200 ks	31,20	0215 1229-04	M 12x25	Na dotaz	
0215 0835-04	• M 8x25	200 ks	34,00	0215 1232-04	• M 12x30	100 ks	79,70
0215 0851-04	• M 8x30	200 ks	36,50	0215 1245-04	M 12x35	Na dotaz	
0215 0864-04	• M 8x35	200 ks	38,70	0215 1258-04	M 12x40	Na dotaz	
0215 0877-04	• M 8x40	200 ks	42,50	0215 1261-04	• M 12x45	100 ks	94,90
0215 0880-04	M 8x45	Na dotaz		0215 1274-04	• M 12x50	100 ks	99,80
0215 0893-04	• M 8x50	200 ks	51,20	0215 1287-04	M 12x55	Na dotaz	
0215 0916-04	• M 8x60	200 ks	51,20	0215 1290-04	• M 12x60	100 ks	115,00
0215 0932-04	M 8x70	Na dotaz		0215 1313-04	M 12x70	Na dotaz	
0215 0958-04	M 8x80	Na dotaz		0215 1339-04	M 12x80	Na dotaz	
0215 0990-04	• M 10x16	200 ks	45,70				

Skupina rabatu 554

• = Skladové zboží

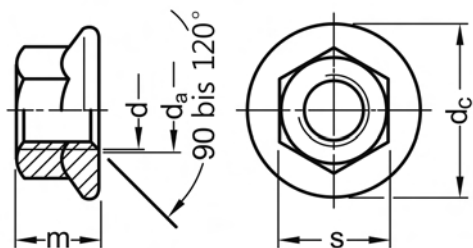

DIN 6923*)

Šestihranné matice s přírubou

8
zinkováno, žlutě chromátováno
) ≈ EN 1661

Sechskantmuttern mit Flansch

Rozměry v mm Techn. dodací podmínky podle ISO 4759-1 A

Závět d	M5	M6	M8	M10	M12	M14	M16
s	8	10	13	15	18	21	24
m max	5	6	8	10	12	14	16
d _c max	11,8	14,2	17,9	21,8	26	29,9	34,5
d _a max	5,75	6,75	8,75	10,8	13	15,1	17,3

Cena za 100 ks

Obj. č	Rozměr	Bal.	Cena €
0508 0025-04	• M 5	1.000 ks	9,00
0508 0038-04	• M 6	1.000 ks	9,30
0508 0054-04	• M 8	500 ks	12,30
0508 0067-04	• M 10	500 ks	20,10

Obj. č	Rozměr	Bal.	Cena €
0508 0070-04	• M 12	250 ks	33,30
0508 0083-04	M 14	Na dotaz	
0508 0096-04	• M 16	200 ks	60,70

Skupina rabatu 706

• = Skladové zboží



ISO 7040

Šestihhranné matice

se svěrným dílem z nekovu, vysoký tvar

8

Vložka: tepelně stabilizovaný polyamid, hnědý
pozinkováno
≡ BN 205107-3

Sechskantmuttern

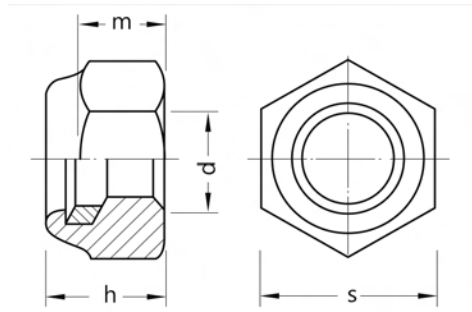

Rozměry v mm

Techn. dodací podmínky podle ISO 4759-1 A, >M16 Třída výrobku B

Závít d	M4	M5	M6	M8	M10	M12	M16	M20	M24
h max	6	6,8	8	9,5	11,9	14,9	19,1	22,8	27,1
m min	2,9	4,4	4,9	6,44	8,04	10,37	14,1	16,9	20,2
s	7	8	10	13	16	18	24	30	36

Cena za 100 ks

- přechodně vyhrazena dodávka podle DIN 982

Obj. č	Rozměr	Bal.	Cena €	Obj. č	Rozměr	Bal.	Cena €
0580 0027-01	• M 4	2.000 ks	8,80	0580 0085-01	• M 12	1.000 ks	43,10
0580 0030-01	• M 5	2.000 ks	9,50	0580 0108-01	• M 16	500 ks	79,70
0580 0043-01	• M 6	2.000 ks	11,30	0580 0124-01	• M 20	200 ks	131,00
0580 0069-01	• M 8	2.000 ks	15,80	0580 0140-01	• M 24	100 ks	297,00
0580 0072-01	• M 10	1.000 ks	15,80				

Skupina rabatu 711

• = Skladové zboží

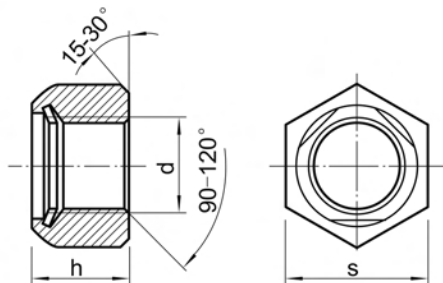

ISO 7042

Šestihranné matice typ FS

se svěrným dílem z kovu
dvoudílné

8
galvanicky pozinkováno 8 μ žlutě
pasivováno

≡ BN 205107-1 Tvar A

Sechskantmuttern

Typ FS

Rozměry v mm Techn. dodací podmínky podle ISO 4759-1 A, >M16 Třída výrobu B

Závit d	M6	M8	M10	M12	M16	M20	M24	M30
h max	6	8	10	12	16,4	20,3	23,9	30
s	10	13	16	18	24	30	36	46

Cena za 100 ks

Obj. č	Rozměr	Bal.	Cena €
0581 0046-45	• M 6	1.000 ks	13,80
0581 0062-45	• M 8	1.000 ks	17,40
0581 0075-45	• M 10	1.000 ks	23,30
0581 0088-45	• M 12	1.000 ks	35,35

Obj. č	Rozměr	Bal.	Cena €
0581 0101-45	• M 16	500 ks	57,80
0581 0127-45	• M 20	200 ks	204,80
0581 0143-45	• M 24	200 ks	238,00
0581 0169-45	• M 30	100 ks	475,00

Skupina rabatu 708

• = Skladové zboží



DIN 7349

Podložky

Provedení 200 HV pro $s \leq 6$
Provedení 100 HV pro $s > 6$
Ocel 200/100 HV
pro šrouby s těžkými upínacími
pouzdry

Scheiben

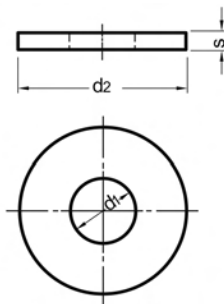

Rozměry v mm Techn. dodací podmínky podle DIN EN ISO 4759-3

d ₁	3,2	4,3	5,3	6,4	8,4	10,5	13
pro závit	M3	M4	M5	M6	M8	M10	M12
d ₂	9	12	15	17	21	25	30
s	1	1,6	2	3	4	4	6

d ₁	15	17	19	21	25	28	31
pro závit	M14	M16	M18	M20	M24	M27	M30
d ₂	36	40	44	44	50	60	68
s	6	6	8	8	10	10	10

Cena za 100 ks

Obj. č	Rozměr	Bal.	Cena €	Obj. č	Rozměr	Bal.	Cena €
0817 0013	• 3,2 (M3)	1.000 ks	0,65	0817 0084	• 15 (M14)	100 ks	27,70
0817 0026	• 4,3 (M4)	1.000 ks	1,25	0817 0097	• 17 (M16)	100 ks	28,90
0817 0039	• 5,3 (M5)	1.000 ks	2,30	0817 0107	• 19 (M18)	100 ks	45,40
0817 0042	• 6,4 (M6)	1.000 ks	4,70	0817 0110	• 21 (M20)	50 ks	45,40
0817 0055	• 8,4 (M8)	500 ks	9,05	0817 0136	• 25 (M24)	50 ks	97,60
0817 0068	• 10,5 (M10)	200 ks	12,60	0817 0152	• 28 (M27)	20 ks	132,00
0817 0071	• 13 (M12)	100 ks	17,80	0817 0178	• 31 (M30)	20 ks	166,00

Skupina rabatu 737

• = Skladové zboží

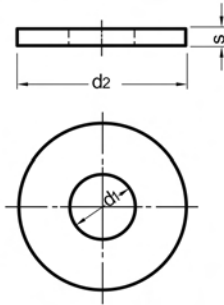

DIN 7349

Podložky

Provedení 200 HV pro $s \leq 6$
 Provedení 100 HV pro $s > 6$
Ocel 200/100 HV
pozinkováno
 pro šrouby s těžkými upínacími
 pouzdry

Scheiben

Rozměry v mm Techn. dodací podmínky podle DIN EN ISO 4759-3

d_1	3,2	4,3	5,3	6,4	8,4	10,5	13
pro závit	M3	M4	M5	M6	M8	M10	M12
d_2	9	12	15	17	21	25	30
s	1	1,6	2	3	4	4	6

d_1	15	17	19	21	25	28	31
pro závit	M14	M16	M18	M20	M24	M27	M30
d_2	36	40	44	44	50	60	68
s	6	6	8	8	10	10	10

Cena za 100 ks

Obj. č	Rozměr	Bal.	Cena €	Obj. č	Rozměr	Bal.	Cena €
0817 0026-01	• 4,3 (M4)	1.000 ks	1,25	0817 0084-01	• 15 (M14)	100 ks	28,50
0817 0039-01	• 5,3 (M5)	1.000 ks	2,40	0817 0097-01	• 17 (M16)	100 ks	29,90
0817 0042-01	• 6,4 (M6)	1.000 ks	4,80	0817 0110-01	• 21 (M20)	50 ks	46,90
0817 0055-01	• 8,4 (M8)	500 ks	9,30	0817 0136-01	• 25 (M24)	50 ks	99,80
0817 0068-01	• 10,5 (M10)	200 ks	12,80	0817 0152-01	• 28 (M27)	25 ks	150,00
0817 0071-01	• 13 (M12)	100 ks	18,40				

Skupina rabatu 737

• = Skladové zboží



DIN 7349

Podložky

Provedení 200 HV pro $s \leq 6$
Provedení 100 HV pro $s > 6$
Ocel 200/100 HV
Zinková lamela
fZn480hL 0,09-0,14 μ
pro šrouby s těžkými upínacími
pouzdry

Scheiben

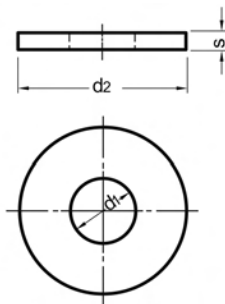

Rozměry v mm Techn. dodací podmínky podle DIN EN ISO 4759-3

d ₁	3,2	4,3	5,3	6,4	8,4	10,5	13
pro závit	M3	M4	M5	M6	M8	M10	M12
d ₂	9	12	15	17	21	25	30
s	1	1,6	2	3	4	4	6

d ₁	15	17	19	21	25	28	31
pro závit	M14	M16	M18	M20	M24	M27	M30
d ₂	36	40	44	44	50	60	68
s	6	6	8	8	10	10	10

Cena za 100 ks

Obj. č	Rozměr	Bal.	Cena €	Obj. č	Rozměr	Bal.	Cena €
0817 0026-62	• 4,3 (M4)	1.000 ks	1,50	0817 0084-62	• 15 (M14)	100 ks	34,20
0817 0039-62	• 5,3 (M5)	1.000 ks	2,88	0817 0097-62	• 17 (M16)	100 ks	37,31
0817 0042-62	• 6,4 (M6)	1.000 ks	5,76	0817 0110-62	• 21 (M20)	50 ks	81,95
0817 0055-62	• 8,4 (M8)	500 ks	11,16	0817 0136-62	• 25 (M24)	50 ks	119,76
0817 0068-62	• 10,5 (M10)	200 ks	15,36	0817 0152-62	• 28 (M27)	25 ks	251,00
0817 0071-62	• 13 (M12)	100 ks	22,08				

Skupina rabatu 773

• = Skladové zboží

ISO 7379

Lícované osazené šrouby s vnitřním šestihranem

Dřík ds broušený lícování f9
012.9

Pass-Schulterrauben mit Innensechskant

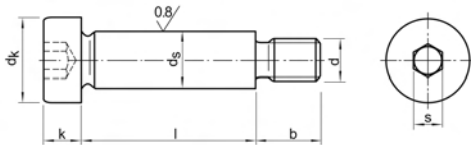

Rozměry v mm Techn. dodací podmínky podle ISO 4759-1 A

Závít d	M5	M6	M8	M10	M12	M16	M20
d _k	6*)	8	10	12*)	16	20	24*)
b	9,5	11	13	16	18	22	27
d _k	10	13	16	18	24	30	36
k	4,5	5,5	7	8*)	11	14	16
s	3	4	5	6	8	10	12

l = jmenovitá délka

*) odlišně od ISO 7379

Cena za 100 ks

Obj. č	Rozměr	Bal.	Cena €	Obj. č	Rozměr	Bal.	Cena €
0330 0202	• 6 M5x10	50 ks	137,00	0330 0752	• 12 M10x40	25 ks	345,00
0330 0215	• 6 M5x12	50 ks	142,00	0330 0765	• 12 M10x50	50 ks	371,00
0330 0231	• 6 M5x16	50 ks	147,00	0330 0778	• 12 M10x60	25 ks	409,00
0330 0244	• 6 M5x20	50 ks	155,00	0330 0781	• 12 M10x70	25 ks	447,00
0330 0257	• 6 M5x25	50 ks	162,00	0330 0794	• 12 M10x80	25 ks	511,00
0330 0260	• 6 M5x30	50 ks	169,00	0330 0804	• 12 M10x90	25 ks	575,00
0330 0273	• 6 M5x40	50 ks	184,00	0330 0817	• 12 M10x100	25 ks	638,00
0330 0286	• 6 M5x50	50 ks	199,00	0330 0901	• 16 M12x30	25 ks	562,00
0330 0341	• 8 M6x10	50 ks	152,25	0330 0914	• 16 M12x40	25 ks	587,00
0330 0354	• 8 M6x12	50 ks	157,00	0330 0927	• 16 M12x50	50 ks	651,00
0330 0370	• 8 M6x16	50 ks	162,00	0330 0930	• 16 M12x60	25 ks	703,00
0330 0383	• 8 M6x20	50 ks	166,00	0330 0943	• 16 M12x70	25 ks	753,00
0330 0396	• 8 M6x25	50 ks	171,00	0330 0956	• 16 M12x80	25 ks	817,00
0330 0406	• 8 M6x30	200 ks	191,00	0330 0969	• 16 M12x90	25 ks	881,00
0330 0419	• 8 M6x40	50 ks	208,00	0330 0972	• 16 M12x100	25 ks	944,00
0330 0422	• 8 M6x50	50 ks	233,00	0330 0998	• 16 M12x120	25 ks	1.149,00
0330 0435	• 8 M6x60	50 ks	257,00	0330 1104	• 20 M16x40	5 ks	1.542,00
0330 0516	• 10 M8x16	50 ks	205,00	0330 1117	• 20 M16x50	5 ks	1.595,00
0330 0529	• 10 M8x20	50 ks	212,00	0330 1120	• 20 M16x60	25 ks	1.675,00
0330 0532	• 10 M8x25	50 ks	220,00	0330 1133	• 20 M16x70	5 ks	1.755,00
0330 0545	• 10 M8x30	50 ks	227,00	0330 1146	• 20 M16x80	5 ks	1.914,00
0330 0558	• 10 M8x40	50 ks	243,00	0330 1159	• 20 M16x90	5 ks	2.073,00
0330 0561	• 10 M8x50	50 ks	268,00	0330 1162	• 20 M16x100	5 ks	2.233,00
0330 0574	• 10 M8x60	50 ks	294,00	0330 1188	• 20 M16x120	25 ks	2.552,00
0330 0587	• 10 M8x70	50 ks	332,00	0330 1308	24 M20x50	Na dotaz	
0330 0590	• 10 M8x80	50 ks	371,00	0330 1311	24 M20x60	Na dotaz	
0330 0710	• 12 M10x16	25 ks	281,00	0330 1324	24 M20x70	Na dotaz	
0330 0723	• 12 M10x20	25 ks	294,00	0330 1337	24 M20x80	Na dotaz	
0330 0736	• 12 M10x25	100 ks	306,00	0330 1340	24 M20x90	Na dotaz	
0330 0749	• 12 M10x30	25 ks	320,00	0330 1353	24 M20x100	Na dotaz	

Skupina rabatu 523

• = Skladové zboží



Objednávejte také online v našem e-shopu <https://shop.schrauben-gross.com>

Další informace najdete na stránkách www.schrauben-gross.cz

Pokračování z předchozí strany

ISO 7379

Lícované osazené šrouby s vnitřním šestihranem

Dřík ds broušený lícování f9
012.9

Pass-Schulter-schrauben mit
Innensechskant

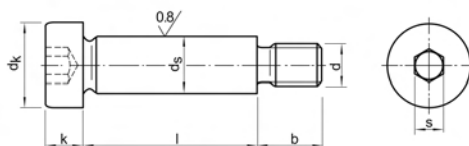

Cena za 100 ks

Obj. č	Rozměr	Bal.	Cena €
0330 1379	24 M20x120	Na dotaz	

Skupina rabatu 523

• = Skladové zboží

ISO 7379

Lícované osazené šrouby s vnitřním šestihranem

Dřík ds broušený lícování h8
012.9

Pass-Schulter-schrauben mit Innensechskant

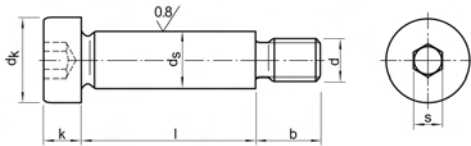

Rozměry v mm Techn. dodací podmínky podle ISO 4759-1 A

Závít d	M5	M6	M8	M10	M12	M16	M20
dk	6*)	8	10	12*)	16	20	24*)
b	9,5	11	13	16	18	22	27
dk	10	13	16	18	24	30	36
k	4,5	5,5	7	8*)	11	14	16
s	3	4	5	6	8	10	12

l = jmenovitá délka

*) odlišně od ISO 7379

Cena za 100 ks

Obj. č	Rozměr	Bal.	Cena €	Obj. č	Rozměr	Bal.	Cena €
0331 0205	• 6 M5x10	50 ks	186,00	0331 0768	• 12 M10x50	25 ks	498,00
0331 0218	• 6 M5x12	50 ks	191,00	0331 0771	• 12 M10x60	25 ks	537,00
0331 0234	• 6 M5x16	50 ks	199,00	0331 0784	• 12 M10x70	25 ks	575,00
0331 0247	• 6 M5x20	50 ks	208,00	0331 0797	• 12 M10x80	Na dotaz	
0331 0250	• 6 M5x25	50 ks	218,00	0331 0807	• 12 M10x90	50 ks	664,00
0331 0263	• 6 M5x30	50 ks	228,00	0331 0810	• 12 M10x100	25 ks	766,00
0331 0276	• 6 M5x40	50 ks	250,00	0331 0904	• 16 M12x30	25 ks	715,00
0331 0289	• 6 M5x50	50 ks	270,00	0331 0917	• 16 M12x40	25 ks	766,00
0331 0344	• 8 M6x10	50 ks	186,00	0331 0920	• 16 M12x50	25 ks	817,00
0331 0357	• 8 M6x12	50 ks	213,00	0331 0933	• 16 M12x60	25 ks	868,00
0331 0373	• 8 M6x16	50 ks	221,00	0331 0946	• 16 M12x70	25 ks	919,00
0331 0386	• 8 M6x20	50 ks	226,00	0331 0959	• 16 M12x80	Na dotaz	
0331 0399	• 8 M6x25	50 ks	233,00	0331 0962	• 16 M12x90	25 ks	1.072,00
0331 0409	• 8 M6x30	50 ks	257,00	0331 0975	• 16 M12x100	Na dotaz	
0331 0412	• 8 M6x40	50 ks	279,00	0331 0991	• 16 M12x120	Na dotaz	
0331 0425	• 8 M6x50	50 ks	313,00	0331 1107	• 20 M16x40	5 ks	2.100,00
0331 0519	• 10 M8x16	50 ks	276,00	0331 1110	• 20 M16x50	10 ks	2.153,00
0331 0522	• 10 M8x20	50 ks	286,00	0331 1123	• 20 M16x60	5 ks	2.259,00
0331 0535	• 10 M8x25	50 ks	296,00	0331 1136	• 20 M16x70	5 ks	2.366,00
0331 0548	• 10 M8x30	100 ks	306,00	0331 1149	• 20 M16x80	Na dotaz	
0331 0551	• 10 M8x40	50 ks	320,00	0331 1152	• 20 M16x90	Na dotaz	
0331 0564	• 10 M8x50	50 ks	332,00	0331 1165	• 20 M16x100	Na dotaz	
0331 0577	• 10 M8x60	50 ks	357,00	0331 1181	• 20 M16x120	5 ks	3.456,00
0331 0580	• 10 M8x70	50 ks	396,00	0331 1301	• 24 M20x50	Na dotaz	
0331 0593	• 10 M8x80	50 ks	460,00	0331 1314	• 24 M20x60	Na dotaz	
0331 0713	• 12 M10x16	100 ks	381,00	0331 1327	• 24 M20x70	Na dotaz	
0331 0726	• 12 M10x20	25 ks	396,00	0331 1330	• 24 M20x80	Na dotaz	
0331 0739	• 12 M10x25	50 ks	414,00	0331 1343	• 24 M20x90	Na dotaz	
0331 0742	• 12 M10x30	25 ks	429,00	0331 1356	• 24 M20x100	Na dotaz	
0331 0755	• 12 M10x40	25 ks	465,00	0331 1372	• 24 M20x120	Na dotaz	

Skupina rabatu 523

• = Skladové zboží



Objednávejte také online v našem e-shopu <https://shop.schrauben-gross.com>
Další informace najdete na stránkách www.schrauben-gross.cz

ISO 7380-1

Šrouby s půlkulatou hlavou a s vnitřním šestihranem

010.9

Linsenschrauben mit Innensechskant

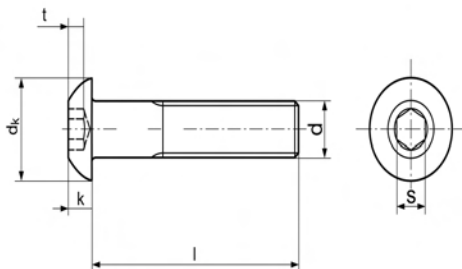

Rozměry v mm Techn. dodací podmínky podle ISO 4759-1 A

Závít d	M3	M4	M5	M6	M8	M10	M12	M16
d ₂ max	5,7	7,6	9,5	10,5	14	17,5	21	28
k max	1,65	2,2	2,75	3,3	4,4	5,5	6,6	8,8
s	2	2,5	3	4	5	6	8	10
t min	1,04	1,3	1,56	2,08	2,6	3,12	4,16	5,2

l = jmenovitá délka

Cena za 100 ks

Obj. č	Rozměr	Bal.	Cena €	Obj. č	Rozměr	Bal.	Cena €
0304 0258	• M 3x4	500 ks	21,50	0304 0656	• M 5x14	500 ks	13,70
0304 0261	• M 3x5	1.000 ks	12,60	0304 0672	• M 5x16	500 ks	12,20
0304 0274	• M 3x6	500 ks	11,90	0304 0685	• M 5x18	500 ks	14,10
0304 0287	• M 3x8	500 ks	8,15	0304 0698	• M 5x20	500 ks	12,30
0304 0290	• M 3x10	1.000 ks	9,00	0304 0708	• M 5x22	500 ks	12,80
0304 0300	• M 3x12	500 ks	8,75	0304 0711	• M 5x25	500 ks	12,80
0304 0313	• M 3x14	500 ks	9,70	0304 0724	• M 5x30	500 ks	14,10
0304 0339	• M 3x16	1.000 ks	9,70	0304 0737	• M 5x35	200 ks	16,50
0304 0342	• M 3x18	500 ks	10,60	0304 0740	• M 5x40	200 ks	17,10
0304 0355	• M 3x20	500 ks	10,80	0304 0753	• M 5x45	200 ks	20,40
0304 0368	• M 3x22	500 ks	16,60	0304 0766	• M 5x50	200 ks	39,00
0304 0371	• M 3x25	500 ks	16,60	0304 0818	• M 6x6	500 ks	14,50
0304 0436	• M 4x6	500 ks	11,50	0304 0821	• M 6x8	500 ks	11,00
0304 0449	• M 4x8	500 ks	8,75	0304 0834	• M 6x10	500 ks	10,60
0304 0452	• M 4x10	500 ks	9,00	0304 0847	• M 6x12	500 ks	11,90
0304 0465	• M 4x12	500 ks	9,20	0304 0850	• M 6x14	500 ks	15,30
0304 0478	• M 4x14	500 ks	9,85	0304 0876	• M 6x16	500 ks	12,00
0304 0494	• M 4x16	500 ks	9,85	0304 0889	• M 6x18	500 ks	13,60
0304 0504	• M 4x18	500 ks	11,90	0304 0892	• M 6x20	500 ks	12,70
0304 0517	• M 4x20	500 ks	10,50	0304 0902	• M 6x22	500 ks	12,90
0304 0520	• M 4x22	1.000 ks	12,00	0304 0915	• M 6x25	500 ks	14,70
0304 0533	• M 4x25	500 ks	12,00	0304 0928	• M 6x30	500 ks	15,70
0304 0546	• M 4x30	500 ks	13,20	0304 0931	• M 6x35	200 ks	16,50
0304 0559	• M 4x35	500 ks	14,70	0304 0944	• M 6x40	200 ks	18,30
0304 0562	• M 4x40	500 ks	15,70	0304 0957	• M 6x45	200 ks	20,60
0304 0614	• M 5x6	500 ks	12,80	0304 0960	• M 6x50	200 ks	26,40
0304 0627	• M 5x8	500 ks	9,50	0304 0973	• M 6x55	200 ks	38,10
0304 0630	• M 5x10	500 ks	9,70	0304 0986	• M 6x60	200 ks	45,10
0304 0643	• M 5x12	500 ks	9,70	0304 1024	• M 8x8	200 ks	23,50

Skupina rabatu 523

• = Skladové zboží

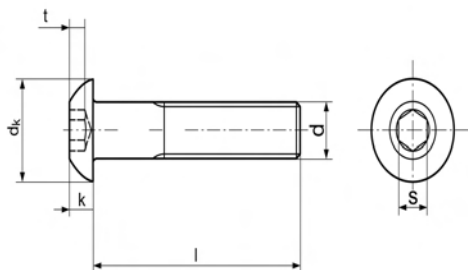
**ISO 7380-1****Šrouby s půlkulatou hlavou a s vnitřním šestihranem****010.9**

Linsenschrauben mit Innensechskant

Ocel

Cena za 100 ks

Obj. č	Rozměr	Bal.	Cena €	Obj. č	Rozměr	Bal.	Cena €
0304 1037	• M 8x10	200 ks	14,70	0304 1383	• M 10x50	100 ks	53,30
0304 1040	• M 8x12	200 ks	15,10	0304 1396	• M 10x55	Na dotaz	
0304 1053	• M 8x14	200 ks	19,00	0304 1406	• M 10x60	100 ks	67,50
0304 1079	• M 8x16	200 ks	15,70	0304 1422	• M 10x70	100 ks	86,80
0304 1082	• M 8x18	200 ks	17,40	0304 1448	• M 10x80	100 ks	98,40
0304 1095	• M 8x20	200 ks	15,70	0304 1503	• M 12x16	100 ks	56,80
0304 1105	• M 8x22	200 ks	17,60	0304 1529	• M 12x20	100 ks	61,60
0304 1118	• M 8x25	200 ks	16,90	0304 1545	• M 12x25	100 ks	59,20
0304 1121	• M 8x30	200 ks	17,80	0304 1561	• M 12x30	100 ks	66,20
0304 1134	• M 8x35	200 ks	19,70	0304 1587	• M 12x35	100 ks	73,40
0304 1147	• M 8x40	200 ks	21,30	0304 1590	• M 12x40	100 ks	80,50
0304 1150	• M 8x45	200 ks	29,60	0304 1600	• M 12x45	100 ks	85,10
0304 1163	• M 8x50	200 ks	33,90	0304 1613	• M 12x50	100 ks	92,60
0304 1176	M 8x55	Na dotaz		0304 1626	M 12x55	Na dotaz	
0304 1189	M 8x60	Na dotaz		0304 1639	• M 12x60	100 ks	102,00
0304 1202	M 8x70	Na dotaz		0304 1655	• M 12x70	50 ks	124,00
0304 1228	• M 8x80	200 ks	77,20	0304 1671	M 12x80	Na dotaz	
0304 1273	• M 10x12	200 ks	51,10	0304 1914	• M 16x30	50 ks	149,00
0304 1286	M 10x14	Na dotaz		0304 1927	M 16x35	Na dotaz	
0304 1299	• M 10x16	200 ks	40,30	0304 1930	• M 16x40	50 ks	173,00
0304 1312	• M 10x20	200 ks	32,20	0304 1943	M 16x45	Na dotaz	
0304 1338	• M 10x25	200 ks	33,10	0304 1956	M 16x50	Na dotaz	
0304 1341	• M 10x30	200 ks	34,40	0304 1972	• M 16x60	50 ks	232,00
0304 1354	• M 10x35	100 ks	36,50	0304 1998	M 16x70	Na dotaz	
0304 1367	• M 10x40	100 ks	38,60	0304 2007	M 16x80	Na dotaz	
0304 1370	• M 10x45	100 ks	48,30				

Skupina rabatu 523
• = Skladové zboží



ISO 7380-1

Šrouby s půlkulatou hlavou a s vnitřním šestihranem

010.9 pozink. tepelně zpracováno

Linsenschrauben mit Innensechskant

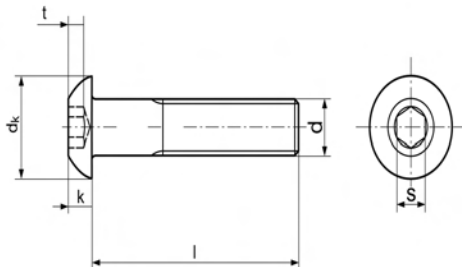

Rozměry v mm Techn. dodací podmínky podle ISO 4759-1 A

Závít d	M3	M4	M5	M6	M8	M10	M12	M16
d ₂ max	5,7	7,6	9,5	10,5	14	17,5	21	28
k max	1,65	2,2	2,75	3,3	4,4	5,5	6,6	8,8
s	2	2,5	3	4	5	6	8	10
t min	1,04	1,3	1,56	2,08	2,6	3,12	4,16	5,2

l = jmenovitá délka

Cena za 100 ks

Pozor! - Nebezpečí vodíkové křehkosti - viz varovné upozornění v kapitole Technický dodatek ISO 4042 -

Obj. č	Rozměr	Bal.	Cena €	Obj. č	Rozměr	Bal.	Cena €
0304 0261-23	• M 3x5	1.000 ks	12,80	0304 0685-23	• M 5x18	1.000 ks	15,10
0304 0274-23	• M 3x6	500 ks	12,10	0304 0698-23	• M 5x20	500 ks	13,50
0304 0287-23	• M 3x8	500 ks	8,35	0304 0711-23	• M 5x25	500 ks	14,30
0304 0290-23	• M 3x10	500 ks	9,25	0304 0724-23	• M 5x30	500 ks	15,80
0304 0300-23	• M 3x12	500 ks	9,10	0304 0737-23	• M 5x35	200 ks	19,00
0304 0313-23	• M 3x14	500 ks	10,10	0304 0740-23	• M 5x40	200 ks	19,80
0304 0339-23	• M 3x16	500 ks	10,10	0304 0753-23	• M 5x45	200 ks	23,50
0304 0342-23	• M 3x18	500 ks	11,10	0304 0766-23	• M 5x50	200 ks	42,40
0304 0355-23	• M 3x20	1.000 ks	11,30	0304 0821-23	• M 6x8	500 ks	11,90
0304 0368-23	• M 3x22	500 ks	17,10	0304 0834-23	• M 6x10	500 ks	11,70
0304 0371-23	• M 3x25	500 ks	17,10	0304 0847-23	• M 6x12	500 ks	13,10
0304 0436-23	• M 4x6	500 ks	11,80	0304 0850-23	• M 6x14	500 ks	16,60
0304 0449-23	• M 4x8	500 ks	9,25	0304 0876-23	• M 6x16	500 ks	13,50
0304 0452-23	• M 4x10	500 ks	9,50	0304 0889-23	• M 6x18	500 ks	15,30
0304 0465-23	• M 4x12	1.000 ks	9,85	0304 0892-23	• M 6x20	500 ks	14,50
0304 0478-23	• M 4x14	500 ks	10,60	0304 0915-23	• M 6x25	500 ks	17,00
0304 0494-23	• M 4x16	500 ks	10,60	0304 0928-23	• M 6x30	500 ks	18,40
0304 0504-23	• M 4x18	500 ks	12,70	0304 0931-23	• M 6x35	200 ks	20,00
0304 0517-23	• M 4x20	500 ks	11,40	0304 0944-23	• M 6x40	200 ks	22,30
0304 0533-23	• M 4x25	500 ks	13,10	0304 0957-23	• M 6x45	200 ks	24,90
0304 0546-23	• M 4x30	500 ks	14,40	0304 0960-23	• M 6x50	200 ks	31,20
0304 0559-23	• M 4x35	500 ks	16,10	0304 1037-23	• M 8x10	200 ks	17,60
0304 0562-23	• M 4x40	200 ks	17,20	0304 1040-23	• M 8x12	200 ks	17,50
0304 0614-23	• M 5x6	1.000 ks	13,20	0304 1053-23	• M 8x14	200 ks	22,60
0304 0627-23	• M 5x8	500 ks	10,10	0304 1079-23	• M 8x16	200 ks	19,40
0304 0630-23	• M 5x10	500 ks	10,50	0304 1082-23	• M 8x18	200 ks	21,60
0304 0643-23	• M 5x12	500 ks	10,60	0304 1095-23	• M 8x20	200 ks	20,10
0304 0656-23	• M 5x14	500 ks	14,60	0304 1118-23	• M 8x25	200 ks	22,10
0304 0672-23	• M 5x16	500 ks	13,10	0304 1121-23	• M 8x30	200 ks	23,80

Skupina rabatu 523

• = Skladové zboží

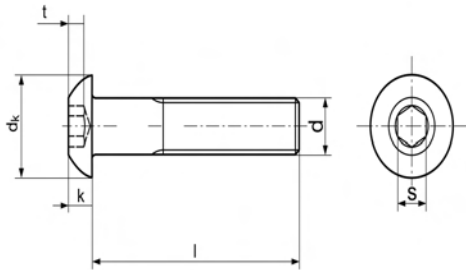
**ISO 7380-1**

**Šrouby s půlkulatou
hlavou a s vnitřním
šestihranem**

**010.9
pozink. tepelně zpracováno**

Linsenschrauben mit
Innensechskant

Cena za 100 ks

Pozor! - Nebezpečí vodíkové křehkosti - viz varovné upozornění v kapitole Technický dodatek ISO 4042 -

Obj. č	Rozměr	Bal.	Cena €	Obj. č	Rozměr	Bal.	Cena €
0304 1134-23	• M 8x35	200 ks	26,50	0304 1370-23	• M 10x45	100 ks	62,00
0304 1147-23	• M 8x40	200 ks	28,80	0304 1383-23	• M 10x50	100 ks	68,20
0304 1150-23	• M 8x45	200 ks	37,80	0304 1529-23	• M 12x20	100 ks	73,70
0304 1163-23	• M 8x50	200 ks	42,90	0304 1545-23	• M 12x25	100 ks	73,00
0304 1299-23	• M 10x16	200 ks	47,10	0304 1561-23	• M 12x30	100 ks	81,90
0304 1312-23	• M 10x20	200 ks	40,00	0304 1587-23	• M 12x35	100 ks	90,90
0304 1338-23	• M 10x25	200 ks	42,00	0304 1590-23	• M 12x40	100 ks	99,30
0304 1341-23	• M 10x30	200 ks	44,60	0304 1600-23	• M 12x45	100 ks	106,00
0304 1354-23	• M 10x35	100 ks	47,80	0304 1613-23	• M 12x50	100 ks	115,00
0304 1367-23	• M 10x40	100 ks	51,20				

Skupina rabatu 523
• = Skladové zboží



ISO 7380-2

Šrouby s půlkulatou hlavou s vnitřním šestihranem

010.9

Linsen-Flanschkopfschrauben mit Innensechskant

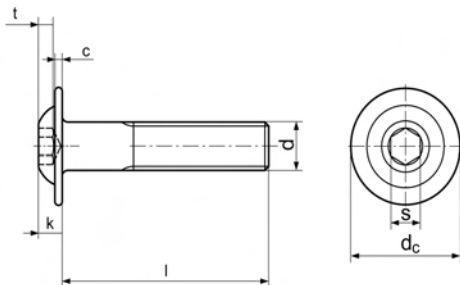

Rozměry v mm Techn. dodací podmínky podle ISO 4759-1 A

Závít d	M3	M4	M5	M6	M8	M10	M12
D min	6,32	8,82	11,1	12,9	17,1	21,06	25,16
s	2	2,5	3	4	5	6	8
k max.	1,65	2,2	2,75	3,3	4,4	5,5	6,6
c	0,7	0,8	1,09	1,2	1,5	2,0	2,4

l = jmenovitá délka

Cena za 100 ks

Obj. č	Rozměr	Bal.	Cena €	Obj. č	Rozměr	Bal.	Cena €
0303 0271	• M 3x6	500 ks	11,40	0303 0721	• M 5x30	500 ks	13,10
0303 0284	• M 3x8	500 ks	7,75	0303 0734	• M 5x35	200 ks	15,80
0303 0297	• M 3x10	500 ks	8,60	0303 0815	• M 6x6	500 ks	17,60
0303 0307	M 3x12	Na dotaz		0303 0828	• M 6x8	500 ks	10,50
0303 0310	• M 3x14	500 ks	9,25	0303 0831	• M 6x10	1.000 ks	10,10
0303 0336	• M 3x16	500 ks	9,25	0303 0844	• M 6x12	1.000 ks	11,20
0303 0349	M 3x18	Na dotaz		0303 0857	• M 6x14	500 ks	14,50
0303 0352	• M 3x20	500 ks	10,40	0303 0873	• M 6x16	500 ks	11,30
0303 0433	• M 4x6	500 ks	10,90	0303 0886	• M 6x18	500 ks	12,90
0303 0446	• M 4x8	500 ks	8,40	0303 0899	• M 6x20	1.000 ks	12,00
0303 0459	• M 4x10	500 ks	8,60	0303 0909	• M 6x22	500 ks	12,20
0303 0462	• M 4x12	500 ks	8,80	0303 0912	• M 6x25	500 ks	13,90
0303 0475	• M 4x14	500 ks	9,45	0303 0925	• M 6x30	500 ks	14,90
0303 0491	• M 4x16	500 ks	9,45	0303 0938	• M 6x35	200 ks	16,10
0303 0501	• M 4x18	500 ks	11,40	0303 0941	• M 6x40	200 ks	17,90
0303 0514	• M 4x20	1.000 ks	9,95	0303 1034	• M 8x10	200 ks	14,60
0303 0527	M 4x22	Na dotaz		0303 1047	• M 8x12	200 ks	15,10
0303 0530	• M 4x25	500 ks	11,50	0303 1050	• M 8x14	200 ks	18,80
0303 0543	• M 4x30	500 ks	12,70	0303 1076	• M 8x16	200 ks	15,60
0303 0611	• M 5x6	500 ks	11,90	0303 1089	• M 8x18	200 ks	17,20
0303 0624	• M 5x8	500 ks	8,80	0303 1092	• M 8x20	200 ks	15,60
0303 0637	• M 5x10	500 ks	9,10	0303 1102	• M 8x22	200 ks	17,50
0303 0640	• M 5x12	500 ks	9,10	0303 1115	• M 8x25	200 ks	16,80
0303 0653	• M 5x14	500 ks	12,80	0303 1128	• M 8x30	200 ks	17,70
0303 0679	• M 5x16	500 ks	11,30	0303 1131	• M 8x35	200 ks	19,70
0303 0682	• M 5x18	500 ks	13,10	0303 1144	• M 8x40	200 ks	21,20
0303 0695	• M 5x20	500 ks	11,50	0303 1254	• M 10x12	200 ks	53,10
0303 0705	• M 5x22	500 ks	11,90	0303 1267	M 10x14	Na dotaz	
0303 0718	• M 5x25	500 ks	11,90	0303 1270	• M 10x16	200 ks	41,90

Skupina rabatu 524

• = Skladové zboží

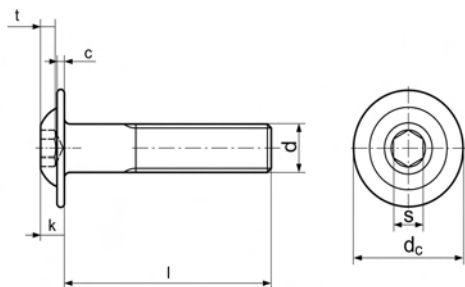
**ISO 7380-2****Šrouby s půlkulatou
hlavou s vnitřním
šestihranem****010.9**Linsen-Flanschkopfschrauben mit
Innensechskant

Ocel

Cena za 100 ks

Obj. č	Rozměr	Bal.	Cena €
0303 1283	M 10x18	Na dotaz	
0303 1296	• M 10x20	200 ks	33,50
0303 1306	M 10x22	Na dotaz	
0303 1319	• M 10x25	200 ks	34,40
0303 1322	• M 10x30	200 ks	35,70
0303 1335	• M 10x35	100 ks	37,90
0303 1348	• M 10x40	100 ks	40,20
0303 1458	M 12x14	Na dotaz	

Obj. č	Rozměr	Bal.	Cena €
0303 1461	• M 12x16	100 ks	59,00
0303 1474	M 12x18	Na dotaz	
0303 1487	• M 12x20	100 ks	63,90
0303 1490	M 12x22	Na dotaz	
0303 1500	• M 12x25	100 ks	61,40
0303 1513	• M 12x30	100 ks	68,90
0303 1526	• M 12x35	100 ks	76,20
0303 1539	• M 12x40	100 ks	83,70

Skupina rabatu 524

• = Skladové zboží

ISO 7380-2

Šrouby s půlkulatou hlavou s vnitřním šestihranem

010.9 pozink. tepelně zpracováno

Linsen-Flanschkopfschrauben mit Innensechskant

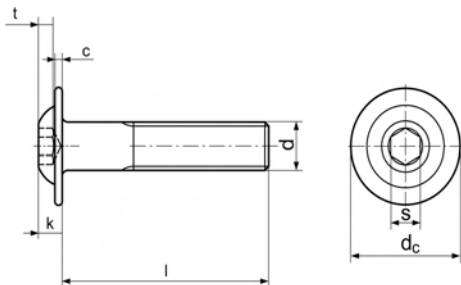

Rozměry v mm Techn. dodací podmínky podle ISO 4759-1 A

Závít d	M3	M4	M5	M6	M8	M10	M12
D min	6,32	8,82	11,1	12,9	17,1	21,06	25,16
s	2	2,5	3	4	5	6	8
k max.	1,65	2,2	2,75	3,3	4,4	5,5	6,6
c	0,7	0,8	1,09	1,2	1,5	2,0	2,4

l = jmenovitá délka

Cena za 100 ks

Pozor! - Nebezpečí vodíkové křehkosti - viz varovné upozornění v kapitole Technický dodatek ISO 4042 -

Obj. č	Rozměr	Bal.	Cena €	Obj. č	Rozměr	Bal.	Cena €
0303 0271-23	• M 3x6	500 ks	11,50	0303 0828-23	• M 6x8	500 ks	11,20
0303 0284-23	• M 3x8	500 ks	7,85	0303 0831-23	• M 6x10	500 ks	10,90
0303 0297-23	• M 3x10	500 ks	8,75	0303 0844-23	• M 6x12	500 ks	12,10
0303 0307-23	• M 3x12	1.000 ks	8,55	0303 0857-23	• M 6x14	500 ks	15,50
0303 0310-23	• M 3x14	500 ks	9,45	0303 0873-23	• M 6x16	500 ks	12,40
0303 0336-23	• M 3x16	500 ks	9,50	0303 0886-23	• M 6x18	500 ks	14,00
0303 0349-23	• M 3x18	500 ks	10,40	0303 0899-23	• M 6x20	500 ks	13,20
0303 0352-23	• M 3x20	500 ks	10,60	0303 0912-23	• M 6x25	500 ks	15,40
0303 0433-23	• M 4x6	500 ks	11,20	0303 0925-23	• M 6x30	500 ks	16,50
0303 0446-23	• M 4x8	500 ks	8,65	0303 0938-23	• M 6x35	200 ks	17,90
0303 0459-23	• M 4x10	500 ks	8,90	0303 0941-23	• M 6x40	200 ks	20,00
0303 0462-23	• M 4x12	500 ks	9,15	0303 1034-23	• M 8x10	200 ks	16,30
0303 0475-23	• M 4x14	500 ks	9,90	0303 1047-23	• M 8x12	200 ks	17,00
0303 0491-23	• M 4x16	500 ks	9,90	0303 1050-23	• M 8x14	200 ks	20,80
0303 0501-23	• M 4x18	500 ks	11,90	0303 1076-23	• M 8x16	200 ks	17,70
0303 0514-23	• M 4x20	500 ks	10,50	0303 1089-23	• M 8x18	200 ks	19,50
0303 0530-23	• M 4x25	500 ks	12,20	0303 1092-23	• M 8x20	200 ks	18,00
0303 0543-23	• M 4x30	500 ks	13,40	0303 1115-23	• M 8x25	200 ks	19,60
0303 0611-23	• M 5x6	500 ks	12,20	0303 1128-23	• M 8x30	200 ks	20,90
0303 0624-23	• M 5x8	500 ks	9,30	0303 1131-23	• M 8x35	200 ks	23,40
0303 0637-23	• M 5x10	500 ks	9,65	0303 1144-23	• M 8x40	200 ks	23,90
0303 0640-23	• M 5x12	500 ks	9,70	0303 1160-23	• M 8x50	200 ks	30,90
0303 0653-23	• M 5x14	500 ks	13,50	0303 1186-23	• M 8x60	200 ks	35,50
0303 0679-23	• M 5x16	500 ks	12,10	0303 1254-23	• M 10x12	200 ks	56,30
0303 0682-23	• M 5x18	500 ks	13,90	0303 1270-23	• M 10x16	200 ks	45,50
0303 0695-23	• M 5x20	500 ks	12,40	0303 1296-23	• M 10x20	200 ks	37,80
0303 0718-23	• M 5x25	500 ks	12,90	0303 1319-23	• M 10x25	200 ks	39,10
0303 0721-23	• M 5x30	500 ks	14,20	0303 1322-23	• M 10x30	200 ks	41,10
0303 0734-23	• M 5x35	200 ks	17,00	0303 1335-23	• M 10x35	100 ks	43,90

Skupina rabatu 524

• = Skladové zboží

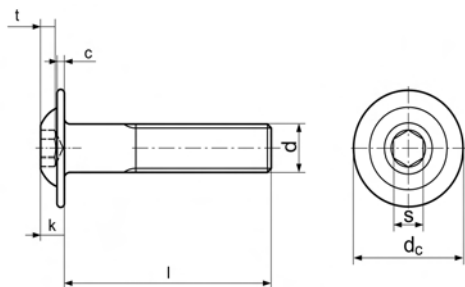
**ISO 7380-2**

**Šrouby s půlkulatou
hlavou s vnitřním
šestihranem**

**010.9
pozink. tepelně zpracováno**

Linsen-Flanschkopfschrauben mit
Innensechskant

Ocel

Cena za 100 ks

Pozor! - Nebezpečí vodíkové křehkosti - viz varovné upozornění v kapitole Technický dodatek ISO 4042 -

Obj. č	Rozměr	Bal.	Cena €	Obj. č	Rozměr	Bal.	Cena €
0303 1348-23	• M 10x40	100 ks	46,70	0303 1513-23	• M 12x30	100 ks	76,60
0303 1461-23	• M 12x16	100 ks	64,70	0303 1526-23	• M 12x35	100 ks	84,80
0303 1487-23	• M 12x20	100 ks	69,90	0303 1539-23	• M 12x40	100 ks	93,20
0303 1500-23	• M 12x25	100 ks	68,30				

Skupina rabatu 524
• = Skladové zboží

DIN 7500 CE

Samořezné šrouby

metrický závit, trilobulární
Ocel
 povrchově vytvrzená
pozink., se kluznou vrstvou
Tvar CE čokovitá hlava ISO 7045-
 Z, křížová drážka Z (Pozidriv)

Gewindefurchende Schrauben

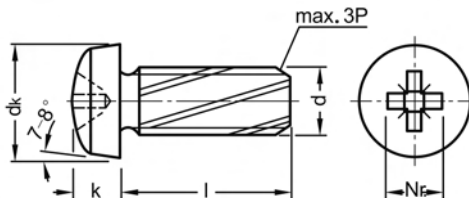

Rozměry v mm Techn. dodací podmínky podle ISO 4759-1 A

Závit d	M2	M2,5	M3	M3,5	M4	M5	M6
d, max	4	5	6	7	8	10	12
k	1,6	2,1	2,4	2,7	3,1	3,8	4,6
Křížová drážka č.	1	1	1	2	2	2	3

l = jmenovitá délka

Cena za 100 ks

Obj. č	Rozměr	Bal.	Cena €	Obj. č	Rozměr	Bal.	Cena €
1450 0101-01	• M 2x4	1.000 ks	2,75	1450 0567-01	• M 4x12	2.000 ks	5,55
1450 0127-01	• M 2x6	2.000 ks	2,80	1450 0570-01	• M 4x16	2.000 ks	6,15
1450 0130-01	M 2x8	Na dotaz		1450 0583-01	• M 4x20	2.000 ks	6,70
1450 0143-01	• M 2x10	2.000 ks	4,25	1450 0596-01	• M 4x25	2.000 ks	7,90
1450 0156-01	M 2x12	Na dotaz		1450 0606-01	• M 4x30	2.000 ks	8,95
1450 0224-01	• M 2,5x6	2.000 ks	3,20	1450 0622-01	• M 5x6	1.000 ks	9,20
1450 0237-01	• M 2,5x8	2.000 ks	3,20	1450 0635-01	• M 5x8	1.000 ks	7,30
1450 0240-01	• M 2,5x10	2.000 ks	3,40	1450 0648-01	• M 5x10	1.000 ks	7,65
1450 0253-01	M 2,5x12	Na dotaz		1450 0651-01	• M 5x12	1.000 ks	8,15
1450 0279-01	M 2,5x16	Na dotaz		1450 0664-01	• M 5x16	1.000 ks	9,85
1450 0321-01	• M 3x6	2.000 ks	3,20	1450 0677-01	• M 5x20	1.000 ks	9,85
1450 0334-01	• M 3x8	2.000 ks	3,30	1450 0680-01	• M 5x25	1.000 ks	11,50
1450 0347-01	• M 3x10	2.000 ks	3,55	1450 0693-01	• M 5x30	1.000 ks	12,70
1450 0350-01	• M 3x12	2.000 ks	3,65	1450 0745-01	• M 6x8	1.000 ks	10,40
1450 0363-01	• M 3x16	2.000 ks	3,95	1450 0758-01	• M 6x10	1.000 ks	12,10
1450 0376-01	• M 3x20	2.000 ks	5,90	1450 0761-01	• M 6x12	1.000 ks	12,90
1450 0389-01	• M 3x25	2.000 ks	6,60	1450 0774-01	• M 6x16	1.000 ks	14,10
1450 0428-01	• M 3,5x8	2.000 ks	4,15	1450 0787-01	• M 6x20	1.000 ks	15,20
1450 0431-01	M 3,5x10	Na dotaz		1450 0790-01	• M 6x25	500 ks	16,60
1450 0538-01	• M 4x6	1.000 ks	4,75	1450 0800-01	M 6x30	Na dotaz	
1450 0541-01	• M 4x8	2.000 ks	5,00	1450 0826-01	M 6x40	Na dotaz	
1450 0554-01	• M 4x10	2.000 ks	5,30				

Skupina rabatu 686

• = Skladové zboží

DIN 7500 PE

Samořezné šrouby

metrický závit, trilobulární

Ocel

povrchově vytvrzená

pozink., se kluznou vrstvou

Tvar PE čochovitá hlava ISO 14583
s vnitřním šestiválem ISR

Gewindefurchende Schrauben

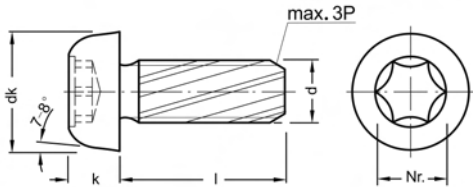

Rozměry v mm Techn. dodací podmínky podle ISO 4759-1 A

Závit d	M2	M2,5	M3	M4	M5	M6
d ₁ max	4	5	5,6	8	9,5	12
k	1,6	2,1	2,4	3,1	3,7	4,6
ISR-Nr.	6	8	10	20	25	30

l = jmenovitá délka

Cena za 100 ks

Obj. č	Rozměr	Bal.	Cena €	Obj. č	Rozměr	Bal.	Cena €
1451 0104-01	• M 2x4	2.000 ks	3,45	1451 0573-01	• M 4x16	2.000 ks	7,25
1451 0120-01	• M 2x6	2.000 ks	4,20	1451 0586-01	• M 4x20	2.000 ks	8,05
1451 0146-01	• M 2x8	Na dotaz		1451 0599-01	• M 4x25	2.000 ks	9,25
1451 0159-01	• M 2x10	2.000 ks	4,40	1451 0609-01	• M 4x30	1.000 ks	11,90
1451 0162-01	• M 2x12	Na dotaz		1451 0625-01	• M 5x6	1.000 ks	7,55
1451 0227-01	• M 2,5x6	2.000 ks	3,20	1451 0638-01	• M 5x8	1.000 ks	8,20
1451 0230-01	• M 2,5x8	2.000 ks	3,45	1451 0641-01	• M 5x10	1.000 ks	8,80
1451 0243-01	• M 2,5x10	2.000 ks	3,80	1451 0654-01	• M 5x12	1.000 ks	9,55
1451 0256-01	• M 2,5x12	Na dotaz		1451 0667-01	• M 5x16	1.000 ks	10,80
1451 0269-01	• M 2,5x16	Na dotaz		1451 0670-01	• M 5x20	1.000 ks	12,00
1451 0324-01	• M 3x6	2.000 ks	3,80	1451 0683-01	• M 5x25	1.000 ks	13,20
1451 0337-01	• M 3x8	2.000 ks	4,05	1451 0696-01	• M 5x30	1.000 ks	15,70
1451 0340-01	• M 3x10	2.000 ks	4,25	1451 0748-01	• M 6x8	Na dotaz	
1451 0353-01	• M 3x12	2.000 ks	4,65	1451 0751-01	• M 6x10	1.000 ks	12,00
1451 0366-01	• M 3x16	2.000 ks	5,05	1451 0764-01	• M 6x12	1.000 ks	12,90
1451 0379-01	• M 3x20	2.000 ks	6,60	1451 0777-01	• M 6x16	1.000 ks	14,70
1451 0382-01	• M 3x25	2.000 ks	7,25	1451 0780-01	• M 6x20	1.000 ks	16,60
1451 0531-01	• M 4x6	2.000 ks	5,60	1451 0793-01	• M 6x25	1.000 ks	20,30
1451 0544-01	• M 4x8	2.000 ks	5,60	1451 0803-01	• M 6x30	1.000 ks	21,20
1451 0557-01	• M 4x10	2.000 ks	5,80	1451 0829-01	• M 6x40	200 ks	23,70
1451 0560-01	• M 4x12	2.000 ks	6,75				

Skupina rabatu 686

• = Skladové zboží



Objednávejte také online v našem e-shopu <https://shop.schrauben-gross.com>

Další informace najdete na stránkách www.schrauben-gross.cz

DIN 7500 ME

Samořezné šrouby

metrický závit, trilobulární
Ocel
povrchově vytvrzená
pozink., se kluznou vrstvou
Tvar ME zápuštná hlava ISO 7046-
1, křížová drážka Z (Pozidriv)

Gewindefurchende Schrauben

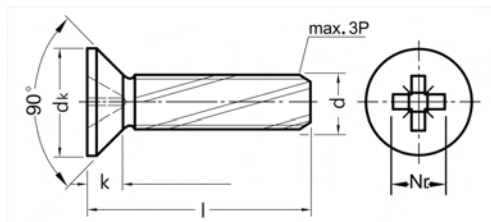

Rozměry v mm Techn. dodací podmínky podle ISO 4759-1 A

Závit d	M2,5	M3	M4	M5	M6
d_c	4,7	5,5	8,4	9,3	11,3
k max	1,5	1,65	2,7	2,7	3,3
Křížová drážka č.	1	1	2	2	3

l = jmenovitá délka

Cena za 100 ks

Obj. č	Rozměr	Bal.	Cena €	Obj. č	Rozměr	Bal.	Cena €
1454 0226-01	• M 2,5x6	2.000 ks	3,85	1454 0572-01	• M 4x16	2.000 ks	5,80
1454 0239-01	• M 2,5x8	2.000 ks	4,40	1454 0598-01	• M 4x20	2.000 ks	6,45
1454 0323-01	• M 3x6	2.000 ks	3,90	1454 0640-01	• M 5x10	1.000 ks	7,90
1454 0336-01	• M 3x8	2.000 ks	3,45	1454 0653-01	• M 5x12	1.000 ks	7,70
1454 0349-01	• M 3x10	2.000 ks	3,55	1454 0666-01	• M 5x16	1.000 ks	9,95
1454 0352-01	• M 3x12	2.000 ks	4,95	1454 0679-01	• M 5x20	Na dotaz	
1454 0378-01	• M 3x16	2.000 ks	5,55	1454 0763-01	• M 6x12	1.000 ks	13,20
1454 0530-01	• M 4x6	2.000 ks	5,80	1454 0776-01	• M 6x16	1.000 ks	14,40
1454 0543-01	• M 4x8	2.000 ks	4,30	1454 0792-01	• M 6x20	1.000 ks	15,80
1454 0556-01	• M 4x10	2.000 ks	4,65	1454 0815-01	• M 6x25	1.000 ks	17,30
1454 0569-01	• M 4x12	2.000 ks	4,80	1454 0844-01	• M 6x40	1.000 ks	21,10

Skupina rabatu 686

• = Skladové zboží

DIN 7500 DE

Samorezné šrouby

metrický závit, trilobulární

Ocel

povrchově vytvrzená

pozink., se kluznou vrstvou

Tvar DE šestihranná hlava s
nákrůžkem ≈ ISO 4017

Gewindefurchende Schrauben

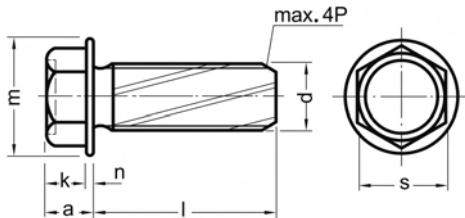

Rozměry v mm Techn. dodací podmínky podle ISO 4759-1 A

Závit d	M4	M5	M6	M8
k max	2,93	3,65	4,15	5,65
a	0,65	0,8	1,05	1,35
a max	3,58	4,45	5,2	7
m max	8,9	10,4	13	17
s	7	8	10	13

l = jmenovitá délka

Cena za 100 ks

Obj. č	Rozměr	Bal.	Cena €	Obj. č	Rozměr	Bal.	Cena €
1457 0539-01	M 4x6	Na dotaz		1457 0759-01	• M 6x10	1.000 ks	11,30
1457 0542-01	• M 4x8	2.000 ks	5,25	1457 0762-01	• M 6x12	1.000 ks	10,70
1457 0555-01	• M 4x10	2.000 ks	5,50	1457 0775-01	• M 6x16	1.000 ks	11,40
1457 0568-01	• M 4x12	2.000 ks	6,05	1457 0788-01	• M 6x20	1.000 ks	12,90
1457 0582-01	• M 4x16	2.000 ks	7,00	1457 0791-01	• M 6x25	1.000 ks	19,90
1457 0595-01	• M 4x20	1.000 ks	7,75	1457 0801-01	• M 6x30	1.000 ks	20,60
1457 0636-01	M 5x8	Na dotaz		1457 0856-01	• M 8x12	200 ks	22,60
1457 0649-01	• M 5x10	1.000 ks	7,00	1457 0869-01	• M 8x16	200 ks	23,10
1457 0652-01	• M 5x12	1.000 ks	7,30	1457 0872-01	• M 8x20	250 ks	24,50
1457 0665-01	• M 5x16	1.000 ks	8,05	1457 0885-01	• M 8x25	250 ks	47,90
1457 0678-01	• M 5x20	1.000 ks	8,95	1457 0898-01	• M 8x30	250 ks	52,70
1457 0694-01	• M 5x25	1.000 ks	12,10	1457 0911-01	• M 8x40	250 ks	62,40

Skupina rabatu 686

• = Skladové zboží



DIN 7504*) K

Samořezné šrouby

se závitem do plechu.

Ocel

pozinkováno

Tvar K šestihránná hlava s

nákrůžkem DIN 6928

*) ≈ ISO 15480

Bohrschrauben

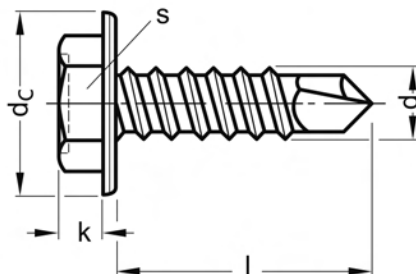

Rozměry v mm

Závít d	ST 4,2	ST 4,8	ST 5,5	ST 6,3
d _c max	8,8	10,5	11	13,5
k max	4,1	4,3	5,4	5,9
s	7	8	8	10

l = jmenovitá délka

Cena za 100 ks

Obj. č	Rozměr	Bal.	Cena €	Obj. č	Rozměr	Bal.	Cena €
1485 0136-01	• 4,2x13	1.000 ks	7,00	1485 0246-01	• 4,8x32	1.000 ks	16,20
1485 0149-01	• 4,2x16	1.000 ks	7,30	1485 0288-01	• 5,5x19	1.000 ks	11,60
1485 0152-01	• 4,2x19	1.000 ks	7,50	1485 0356-01	• 6,3x19	1.000 ks	16,05
1485 0194-01	• 4,8x13	1.000 ks	9,45	1485 0369-01	• 6,3x22	1.000 ks	18,85
1485 0204-01	• 4,8x16	1.000 ks	8,95	1485 0372-01	• 6,3x25	1.000 ks	17,95
1485 0217-01	• 4,8x19	1.000 ks	10,75	1485 0385-01	• 6,3x32	1.000 ks	20,95
1485 0233-01	• 4,8x25	1.000 ks	13,30				

Skupina rabatu 683

• = Skladové zboží

DIN 7504*) N

Samořezné šrouby

se závitem do plechu.

Ocel

pozinkováno

Tvar N čoučkovitá hlava DIN 7981,
křížová drážka H (Phillips)

*) ≈ ISO 15480

Bohrschrauben

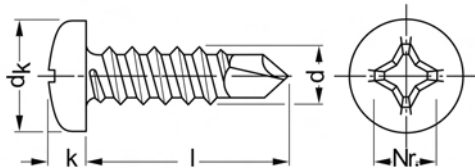

Rozměry v mm

Závít d	ST 2,9	ST 3,5	ST 3,9	ST 4,2	ST 4,8
d _h max	5,6	6,9	7,5	8,2	9,5
k max	2,2	2,6	2,8	3,05	3,55
Křížová drážka č.	1	2	2	2	2

l = jmenovitá délka

Cena za 100 ks

Obj. č	Rozměr	Bal.	Cena €	Obj. č	Rozměr	Bal.	Cena €
1476 0019-01	• 2,9x9,5	1.000 ks	5,00	1476 0187-01	• 4,2x16	1.000 ks	6,70
1476 0051-01	• 3,5x9,5	1.000 ks	5,25	1476 0190-01	• 4,2x19	1.000 ks	6,80
1476 0064-01	• 3,5x13	1.000 ks	5,35	1476 0213-01	• 4,2x25	1.000 ks	8,95
1476 0077-01	• 3,5x16	1.000 ks	5,45	1476 0226-01	• 4,2x32	1.000 ks	9,55
1476 0080-01	• 3,5x19	1.000 ks	6,25	1476 0239-01	• 4,8x13	1.000 ks	8,75
1476 0103-01	• 3,5x25	1.000 ks	7,60	1476 0242-01	• 4,8x16	1.000 ks	8,15
1476 0116-01	• 3,9x13	1.000 ks	5,85	1476 0255-01	• 4,8x19	1.000 ks	8,55
1476 0129-01	• 3,9x16	1.000 ks	6,20	1476 0268-01	• 4,8x22	1.000 ks	9,00
1476 0132-01	• 3,9x19	1.000 ks	6,25	1476 0271-01	• 4,8x25	1.000 ks	9,95
1476 0145-01	• 3,9x22	1.000 ks	6,95	1476 0297-01	• 4,8x38	1.000 ks	11,75
1476 0158-01	• 3,9x25	1.000 ks	7,20	1476 0310-01	• 4,8x50	1.000 ks	15,30
1476 0174-01	• 4,2x13	1.000 ks	6,45				

Skupina rabatu 683

• = Skladové zboží



DIN 7504*) P

Samořezné šrouby

se závitem do plechu.

Ocel

pozinkováno

Tvar P zápustná hlava DIN 7982,

křížová drážka H (Phillips)

*) ≈ ISO 15480

Bohrschrauben

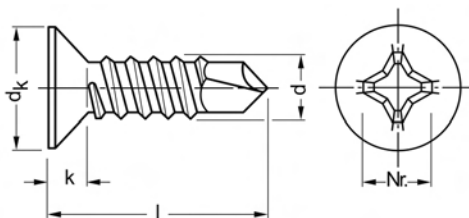

Rozměry v mm

Závít d	ST 3,5	ST 3,9	ST 4,2	ST 4,8
d, max	6,8	7,5	8,1	9,5
k ≈	2,1	2,3	2,5	3
Křížová drážka č.	2	2	2	2

l = jmenovitá délka

Cena za 100 ks

Obj. č	Rozměr	Bal.	Cena €	Obj. č	Rozměr	Bal.	Cena €
1477 0067-01	• 3,5x13	1.000 ks	5,35	1477 0177-01	• 4,2x13	1.000 ks	7,10
1477 0070-01	• 3,5x16	1.000 ks	5,45	1477 0180-01	• 4,2x16	1.000 ks	6,70
1477 0119-01	• 3,9x13	1.000 ks	5,85	1477 0193-01	• 4,2x19	1.000 ks	6,80
1477 0122-01	• 3,9x16	1.000 ks	6,20	1477 0274-01	• 4,8x25	1.000 ks	9,95
1477 0135-01	• 3,9x19	1.000 ks	6,25	1477 0287-01	• 4,8x32	1.000 ks	10,80
1477 0151-01	• 3,9x25	1.000 ks	7,20	1477 0290-01	• 4,8x38	1.000 ks	11,75
1477 0164-01	• 3,9x32	1.000 ks	8,05	1477 0313-01	• 4,8x50	1.000 ks	13,90

Skupina rabatu 683

• = Skladové zboží

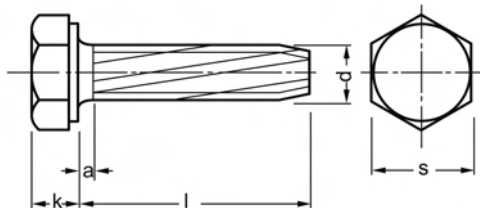

DIN 7513 A

Závitořzné šrouby

Ocel
povrchově vytvrzená
pozinkováno
Tvar A šestihránná hlava DIN 933

Gewinde-Schneidschrauben

Rozměry v mm Techn. dodací podmínky podle ISO 4759-1 A

Závít d	M4	M5	M6
a	2,1	2,4	3
k	2,8	3,5	4
s	7	8	10

l = jmenovitá délka

Cena za 100 ks

Obj. č	Rozměr	Bal.	Cena €	Obj. č	Rozměr	Bal.	Cena €
1492 0118-01	AM 4x10	Na dotaz		1492 0244-01	• AM 5x20	500 ks	20,05
1492 0121-01	AM 4x12	Na dotaz		1492 0338-01	• AM 6x12	1.000 ks	32,80
1492 0147-01	AM 4x16	Na dotaz		1492 0354-01	• AM 6x16	500 ks	34,15
1492 0150-01	AM 4x20	Na dotaz		1492 0370-01	• AM 6x20	500 ks	37,05
1492 0192-01	• AM 5x10	2.000 ks	16,55	1492 0396-01	• AM 6x25	500 ks	38,55
1492 0202-01	AM 5x12	Na dotaz		1492 0561-01	AM 8x20	Na dotaz	
1492 0228-01	AM 5x16	Na dotaz					

Skupina rabatu 682

• = Skladové zboží



DIN 7513 B

Závitořzné šrouby

Ocel
povrchově vytvrzená
pozinkováno
Tvar B válcová hlava DIN 84

Gewinde-Schneidschrauben

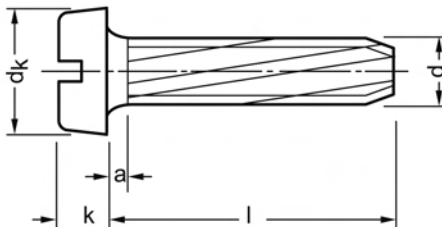

Rozměry v mm Techn. dodací podmínky podle ISO 4759-1 A

Závít d	M3	M4	M5
a	1,5	2,1	2,4
d _k	5,5	7	8,5
k	2	2,6	3,3

l = jmenovitá délka

Cena za 100 ks

Obj. č	Rozměr	Bal.	Cena €	Obj. č	Rozměr	Bal.	Cena €
1493 0234-01	• BM 3x6	2.000 ks	7,20	1493 0438-01	• BM 4x8	2.000 ks	9,55
1493 0247-01	• BM 3x8	2.000 ks	7,20	1493 0441-01	• BM 4x10	2.000 ks	9,75
1493 0250-01	BM 3x10	Na dotaz		1493 0454-01	• BM 4x12	2.000 ks	10,05
1493 0263-01	BM 3x12	Na dotaz		1493 0470-01	• BM 4x16	2.000 ks	10,60
1493 0289-01	BM 3x16	Na dotaz		1493 0632-01	• BM 5x10	2.000 ks	12,40
1493 0302-01	BM 3x20	Na dotaz		1493 0645-01	BM 5x12	Na dotaz	
1493 0425-01	• BM 4x6	2.000 ks	12,95	1493 0661-01	BM 5x16	Na dotaz	

Skupina rabatu 682

• = Skladové zboží

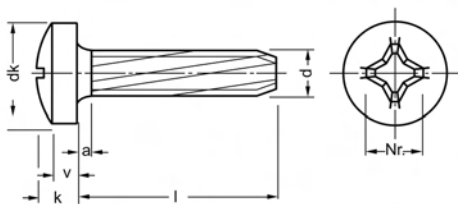

DIN 7516 A

Závitořzné šrouby

Ocel

povrchově vytvrzená
pozinkováno

Tvar A čočkovitá hlava DIN 7985,
křížová drážka H (Phillips)

Gewinde-Schneidschrauben

Rozměry v mm Techn. dodací podmínky podle ISO 4759-1 A

Závit d	M3	M4	M5	M6
d _s max	6	8	10	12
k	2,4	3,1	3,8	4,6
Křížová drážka č.	1	2	2	3

l = jmenovitá délka

Cena za 100 ks

Obj. č	Rozměr	Bal.	Cena €	Obj. č	Rozměr	Bal.	Cena €
1494 0208-01	• AM 3x6	2.000 ks	9,65	1494 0541-01	• AM 5x10	2.000 ks	15,95
1494 0224-01	• AM 3x10	2.000 ks	9,70	1494 0554-01	• AM 5x12	1.000 ks	16,55
1494 0347-01	• AM 4x6	2.000 ks	12,65	1494 0570-01	• AM 5x16	1.000 ks	16,70
1494 0350-01	• AM 4x8	2.000 ks	12,65	1494 0583-01	• AM 5x20	500 ks	18,30
1494 0363-01	• AM 4x10	2.000 ks	12,90	1494 0790-01	AM 6x12	Na dotaz	
1494 0376-01	• AM 4x12	2.000 ks	13,30	1494 0800-01	AM 6x16	Na dotaz	
1494 0389-01	• AM 4x16	2.000 ks	13,65	1494 0813-01	• AM 6x20	500 ks	32,25
1494 0392-01	• AM 4x20	1.000 ks	14,70				

Skupina rabatu 682

• = Skladové zboží



DIN 7516 D

Závitořezné šrouby

Ocel

povrchově vytvrzená
pozinkováno

Tvar D zápuštná hlava DIN 965,
křížová drážka H (Phillips)

Gewinde-Schneidschrauben

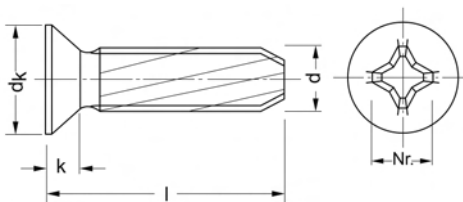

Rozměry v mm Techn. dodací podmínky podle ISO 4759-1 A

Závít d	M4	M5	M6
d _k max	7,5	9,2	11
k max	2,2	2,5	3
Křížová drážka č.	2	2	3

l = jmenovitá délka

Cena za 100 ks

Obj. č	Rozměr	Bal.	Cena €	Obj. č	Rozměr	Bal.	Cena €
1495 0353-01	• DM 4x8	2.000 ks	13,35	1495 0777-01	DM 6x30	Na dotaz	
1495 0366-01	• DM 4x10	2.000 ks	12,60	1495 0780-01	• DM 6x35	250 ks	36,80
1495 0379-01	• DM 4x12	2.000 ks	12,80	1495 0793-01	DM 6x40	Na dotaz	
1495 0382-01	• DM 4x16	2.000 ks	12,95	1495 0803-01	DM 6x45	Na dotaz	
1495 0395-01	• DM 4x20	1.000 ks	14,20	1495 0816-01	• DM 6x50	250 ks	47,95
1495 0557-01	• DM 5x12	1.000 ks	15,70	1495 0832-01	DM 6x60	Na dotaz	
1495 0573-01	• DM 5x16	1.000 ks	15,75	1495 0845-01	DM 6x70	Na dotaz	
1495 0586-01	• DM 5x20	500 ks	17,05	1495 0858-01	DM 6x80	Na dotaz	
1495 0764-01	DM 6x25	Na dotaz					

Skupina rabatu 682

• = Skladové zboží

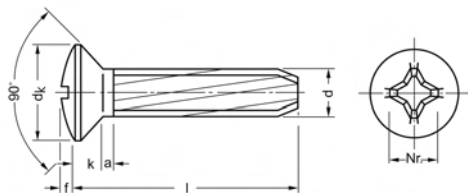

DIN 7516 E

Závitořzné šrouby

Ocel

povrchově vytvrzená

pozinkováno

Tvar E čočkovitá hlava DIN 966,
křížová drážka H (Phillips)

Gewinde-Schneidschrauben

Rozměry v mm Techn. dodací podmínky podle ISO 4759-1 A

Závít d	M4	M5	M6
d _s max	7,5	9,2	11
k max	2,2	2,5	3
Křížová drážka č.	2	2	3

l = jmenovitá délka

Cena za 100 ks

Obj. č	Rozměr	Bal.	Cena €	Obj. č	Rozměr	Bal.	Cena €
1496 0356-01	EM 4x8	Na dotaz		1496 0589-01	• EM 5x20	500 ks	16,70
1496 0369-01	EM 4x10	Na dotaz		1496 0628-01	EM 5x40	Na dotaz	
1496 0372-01	EM 4x12	Na dotaz		1496 0738-01	EM 6x12	Na dotaz	
1496 0385-01	EM 4x16	Na dotaz		1496 0741-01	EM 6x16	Na dotaz	
1496 0398-01	EM 4x20	Na dotaz		1496 0754-01	EM 6x20	Na dotaz	
1496 0550-01	EM 5x12	Na dotaz		1496 0770-01	• EM 6x30	1.000 ks	34,20
1496 0576-01	EM 5x16	Na dotaz					

Skupina rabatu 682

• = Skladové zboží



DIN 7604 C/A

Zátky

s vnějším šestihranem a válcovým závitem

Ocel

Tvar A s krátkým šroubovacím

čepem

Jemný závit

Verschlusschrauben

bis 16mm Gewindedurchmesser

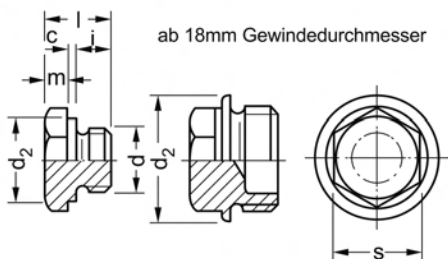

Rozměry v mm Techn. dodací podmínky podle ISO 4759-1 B

Závit d	M8x1*)	M10x1	M12x1,5	M14x1,5	M16x1,5
c	0,5	0,5	0,5	0,5	0,5
d ₂	12	14	17	19	21
i	8	6	9	9	9
l =	12,5	10,5	15,5	15,5	15,5
m	4	4	6	6	6
s	12	14	17	19	22

Závit d	M18x1,5	M22x1,5	M26x1,5	M30x1,5
c	2	2	2,5	2,5
d ₂	23	27	31	36
i	9	9	9	9
l =	17	17	19,5	19,5
m	6	6	8	8
s	17	19	22	22

*) Tvar C s dlouhými čepy k zašroubování

Cena za 100 ks

Obj. č	Rozměr	Bal.	Cena €	Obj. č	Rozměr	Bal.	Cena €
0426 0011	• CM 8x1	100 ks	34,00	0426 0066	• AM 18x1,5	100 ks	91,10
0426 0024	• AM 10x1	100 ks	41,30	0426 0079	• AM 22x1,5	100 ks	102,00
0426 0037	• AM 12x1,5	100 ks	48,40	0426 0082	• AM 26x1,5	50 ks	155,00
0426 0040	• AM 14x1,5	100 ks	60,70	0426 0095	• AM 30x1,5	50 ks	172,00
0426 0053	• AM 16x1,5	100 ks	82,40				

Skupina rabatu 578

• = Skladové zboží

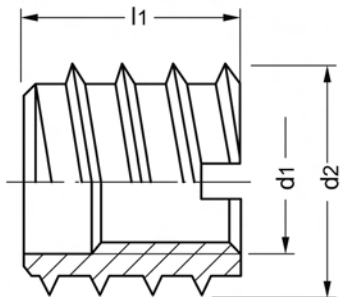

DIN 7965

Matice k našroubování

Ocel
pozinkováno
k zašroubování do dřeva

Einschraubmuttern

Rozměry v mm Techn. dodací podmínky podle ISO 4759-1 B

Závít d	M4	M5	M6	M8	M10
l_1	10	12	15	18	20
d_2	8	10	12	16	18,5

Cena za 100 ks

Obj. č	Rozměr	Bal.	Cena €
0457 0060	• M 4x10	200 ks	13,30
0457 0099	• M 5x12	200 ks	17,20
0457 0125	• M 6x15	100 ks	23,10

Obj. č	Rozměr	Bal.	Cena €
0457 0154	• M 8x18	100 ks	50,80
0457 0206	• M 10x20	100 ks	72,10

Skupina rabatu 727

• = Skladové zboží



DIN 7967*)

Pojistné matice

Pružinová ocel

*) Zrušené normy

Sicherungsmuttern

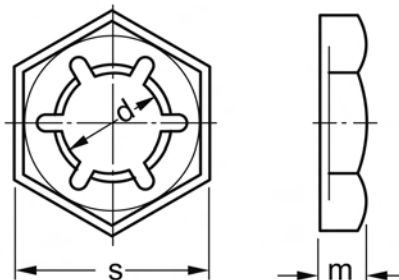

Rozměry v mm

Závít d	M6	M8	M10	M12	M14	M16	M20	M22	M24	M27	M30
m	3	3,5	4	4,5	5	5	6	6	7	7	8
s	10	13	17	19	22	24	30	32	36	41	46

Cena za 100 ks

Obj. č	Rozměr	Bal.	Cena €	Obj. č	Rozměr	Bal.	Cena €
0858 0085	M 6	Na dotaz		0858 0153	M 20	Na dotaz	
0858 0098	M 8	Na dotaz		0858 0166	M 22	Na dotaz	
0858 0108	M 10	Na dotaz		0858 0179	M 24	Na dotaz	
0858 0111	• M 12	1.000 ks	4,20	0858 0182	M 27	Na dotaz	
0858 0124	• M 14	500 ks	6,40	0858 0195	M 30	Na dotaz	
0858 0137	M 16	Na dotaz					

Skupina rabatu 740

• = Skladové zboží

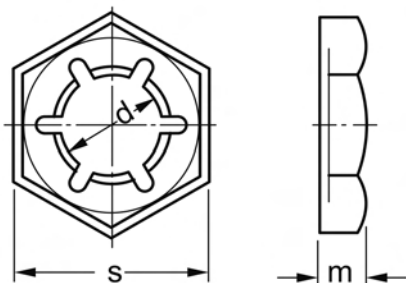

DIN 7967*)

Pojistné matice

Pružinová ocel
pozinkováno
*) Zrušené normy

Sicherungsmuttern

Rozměry v mm

Závít d	M6	M8	M10	M12	M14	M16	M20	M22	M24	M27	M30
m	3	3,5	4	4,5	5	5	6	6	7	7	8
s	10	13	17	19	22	24	30	32	36	41	46

Cena za 100 ks

Obj. č	Rozměr	Bal.	Cena €	Obj. č	Rozměr	Bal.	Cena €
0858 0085-01	• M 6	1.000 ks	2,05	0858 0153-01	• M 20	250 ks	12,00
0858 0098-01	• M 8	1.000 ks	3,05	0858 0166-01	M 22	Na dotaz	
0858 0108-01	• M 10	1.000 ks	3,60	0858 0179-01	• M 24	100 ks	20,90
0858 0111-01	• M 12	1.000 ks	4,55	0858 0182-01	M 27	Na dotaz	
0858 0124-01	M 14	Na dotaz		0858 0195-01	• M 30	50 ks	49,00
0858 0137-01	• M 16	500 ks	6,40				

Skupina rabatu 740

• = Skladové zboží



DIN 7971*) C

Šrouby do plechu se zápustnou hlavou

s drážkou

Ocel

povrchově vytvrzená

pozinkováno

Tvar C se špičkou

*) ≈ ISO 1481

Zylinder-Blechsrauben

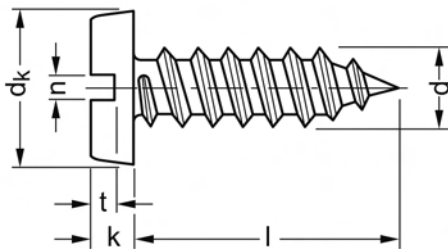

Rozměry v mm

Techn. dodací podmínky podle ISO 4759-1 A

Závět d	ST 2,2	ST 2,9	ST 3,5	ST 3,9	ST 4,2	ST 4,8	ST 5,5	ST 6,3
d ₁ max	4,2	5,6	6,9	7,5	8,2	9,5	10,8	12,5
k max	1,35	1,75	2,1	2,25	2,45	2,8	3,2	3,65
n	0,6	0,8	1	1	1,2	1,2	1,6	1,6
t max	0,8	1	1,25	1,4	1,5	1,7	1,95	2,2

l = jmenovitá délka

Dodací možnosti a ceny pro provedení ISO na vyžádání

Cena za 100 ks

Obj. č	Rozměr	Bal.	Cena €	Obj. č	Rozměr	Bal.	Cena €
1425 0105-01	• C 2,2x4,5	2.000 ks	4,55	1425 0590-01	• C 4,2x19	500 ks	2,90
1425 0118-01	• C 2,2x6,5	2.000 ks	4,30	1425 0600-01	• C 4,2x22	500 ks	4,40
1425 0121-01	• C 2,2x9,5	2.000 ks	4,05	1425 0613-01	• C 4,2x25	500 ks	4,05
1425 0134-01	• C 2,2x13	2.000 ks	3,55	1425 0626-01	• C 4,2x32	500 ks	5,60
1425 0163-01	• C 2,9x6,5	2.000 ks	1,85	1425 0639-01	C 4,2x38	Na dotaz	
1425 0176-01	• C 2,9x9,5	2.000 ks	1,65	1425 0642-01	C 4,2x45	Na dotaz	
1425 0189-01	• C 2,9x13	2.000 ks	1,80	1425 0655-01	C 4,2x50	Na dotaz	
1425 0192-01	• C 2,9x16	2.000 ks	1,85	1425 0710-01	• C 4,8x9,5	500 ks	4,55
1425 0202-01	• C 2,9x19	2.000 ks	2,15	1425 0723-01	• C 4,8x13	500 ks	3,45
1425 0215-01	• C 2,9x22	2.000 ks	3,10	1425 0736-01	• C 4,8x16	500 ks	3,65
1425 0228-01	C 2,9x25	Na dotaz		1425 0749-01	• C 4,8x19	500 ks	4,10
1425 0286-01	• C 3,5x6,5	1.000 ks	2,55	1425 0752-01	• C 4,8x22	500 ks	5,45
1425 0299-01	• C 3,5x9,5	1.000 ks	1,95	1425 0765-01	• C 4,8x25	500 ks	6,40
1425 0309-01	• C 3,5x13	1.000 ks	2,05	1425 0778-01	• C 4,8x32	250 ks	6,00
1425 0312-01	• C 3,5x16	1.000 ks	2,15	1425 0781-01	• C 4,8x38	250 ks	8,50
1425 0325-01	• C 3,5x19	1.000 ks	2,35	1425 0794-01	C 4,8x45	Na dotaz	
1425 0338-01	C 3,5x22	Na dotaz		1425 0804-01	C 4,8x50	Na dotaz	
1425 0341-01	• C 3,5x25	500 ks	3,50	1425 0862-01	• C 5,5x13	500 ks	4,65
1425 0354-01	C 3,5x32	Na dotaz		1425 0875-01	C 5,5x16	Na dotaz	
1425 0367-01	• C 3,5x38	500 ks	5,65	1425 0888-01	• C 5,5x19	500 ks	6,60
1425 0422-01	C 3,9x6,5	Na dotaz		1425 0891-01	C 5,5x22	Na dotaz	
1425 0435-01	• C 3,9x9,5	1.000 ks	2,30	1425 0901-01	• C 5,5x25	250 ks	8,65
1425 0448-01	• C 3,9x13	1.000 ks	2,35	1425 0914-01	• C 5,5x32	250 ks	9,95
1425 0451-01	• C 3,9x16	1.000 ks	2,60	1425 0927-01	C 5,5x38	Na dotaz	
1425 0464-01	• C 3,9x19	1.000 ks	2,65	1425 0930-01	• C 5,5x45	250 ks	12,80
1425 0477-01	• C 3,9x22	500 ks	3,95	1425 0943-01	C 5,5x50	Na dotaz	
1425 0480-01	• C 3,9x25	500 ks	3,45	1425 1007-01	• C 6,3x13	250 ks	6,75
1425 0493-01	• C 3,9x32	500 ks	5,35	1425 1010-01	• C 6,3x16	250 ks	6,75
1425 0561-01	• C 4,2x9,5	1.000 ks	3,00	1425 1023-01	• C 6,3x19	250 ks	7,05
1425 0574-01	• C 4,2x13	1.000 ks	2,50	1425 1036-01	C 6,3x22	Na dotaz	
1425 0587-01	• C 4,2x16	1.000 ks	2,75	1425 1049-01	• C 6,3x25	250 ks	11,20

Skupina rabatu 680

• = Skladové zboží

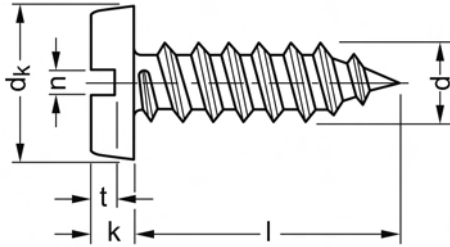
**DIN 7971*) C****Šrouby do plechu se
zápustnou hlavou**

s drážkou
Ocel
 povrchově vytvrzená
pozinkováno
Tvar C se špičkou
 *) ≈ ISO 1481

Zylinder-Blechschauben

Cena za 100 ks

Obj. č	Rozměr	Bal.	Cena €
1425 1052-01	C 6,3x32	Na dotaz	

Obj. č	Rozměr	Bal.	Cena €
1425 1065-01	C 6,3x38	Na dotaz	

Skupina rabatu 680

• = Skladové zboží

DIN 7971*) F

Šrouby do plechu se zápusťnou hlavou

s drážkou

Ocel

povrchově vytvrzená

pozinkováno

Tvar F s čepem

*) ≈ ISO 1481

Zylinder-Blechsrauben

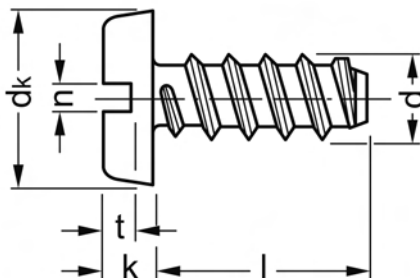

Rozměry v mm

Techn. dodací podmínky podle ISO 4759-1 A

Závít d	ST 2,2	ST 2,9	ST 3,5	ST 3,9	ST 4,2	ST 4,8
d, max	4,2	5,6	6,9	7,5	8,2	9,5
k max	1,35	1,75	2,1	2,25	2,45	2,8
n	0,6	0,8	1	1	1,2	1,2
t max	0,8	1	1,25	1,4	1,5	1,7

l = jmenovitá délka

Dodací možnosti a ceny pro provedení ISO na vyžádání

Cena za 100 ks

Obj. č	Rozměr	Bal.	Cena €	Obj. č	Rozměr	Bal.	Cena €
1415 0001-01	F 2,2x4,5	Na dotaz		1415 0441-01	F 3,9x13	Na dotaz	
1415 0014-01	F 2,2x6,5	Na dotaz		1415 0454-01	F 3,9x16	Na dotaz	
1415 0027-01	• F 2,2x9,5	2.000 ks	4,45	1415 0470-01	F 3,9x22	Na dotaz	
1415 0030-01	• F 2,2x13	2.000 ks	3,85	1415 0483-01	F 3,9x25	Na dotaz	
1415 0111-01	• F 2,9x6,5	2.000 ks	2,00	1415 0496-01	F 3,9x32	Na dotaz	
1415 0124-01	F 2,9x9,5	Na dotaz		1415 0506-01	F 3,9x38	Na dotaz	
1415 0137-01	F 2,9x13	Na dotaz		1415 0551-01	F 4,2x6,5	Na dotaz	
1415 0140-01	F 2,9x16	Na dotaz		1415 0564-01	• F 4,2x9,5	1.000 ks	3,30
1415 0153-01	F 2,9x19	Na dotaz		1415 0577-01	F 4,2x13	Na dotaz	
1415 0166-01	F 2,9x22	Na dotaz		1415 0580-01	F 4,2x16	Na dotaz	
1415 0179-01	F 2,9x25	Na dotaz		1415 0593-01	F 4,2x19	Na dotaz	
1415 0182-01	F 2,9x32	Na dotaz		1415 0603-01	F 4,2x22	Na dotaz	
1415 0195-01	F 2,9x38	Na dotaz		1415 0616-01	F 4,2x25	Na dotaz	
1415 0205-01	• F 3,5x6,5	1.000 ks	2,75	1415 0629-01	F 4,2x32	Na dotaz	
1415 0218-01	• F 3,5x9,5	1.000 ks	2,15	1415 0632-01	F 4,2x38	Na dotaz	
1415 0221-01	F 3,5x13	Na dotaz		1415 0713-01	F 4,8x9,5	Na dotaz	
1415 0234-01	F 3,5x16	Na dotaz		1415 0739-01	F 4,8x16	Na dotaz	
1415 0247-01	F 3,5x19	Na dotaz		1415 0742-01	• F 4,8x19	500 ks	4,50
1415 0250-01	F 3,5x22	Na dotaz		1415 0755-01	F 4,8x22	Na dotaz	
1415 0263-01	F 3,5x25	Na dotaz		1415 0768-01	F 4,8x25	Na dotaz	
1415 0276-01	F 3,5x32	Na dotaz		1415 0771-01	F 4,8x32	Na dotaz	
1415 0289-01	F 3,5x38	Na dotaz		1415 0784-01	F 4,8x38	Na dotaz	
1415 0425-01	F 3,9x6,5	Na dotaz					

Skupina rabatu 680

• = Skladové zboží

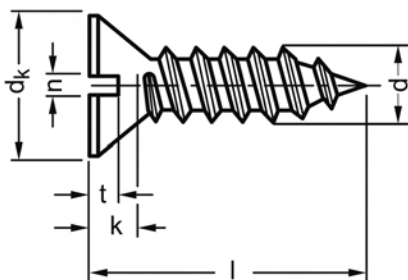

DIN 7972*) C

Šrouby do plechu se zápuštnou hlavou

s drážkou
Ocel
 povrchově vytvrzená
pozinkováno
 Tvar C se špičkou
 *) ≈ ISO 1482

Senk-Blechsrauben

Rozměry v mm Techn. dodací podmínky podle ISO 4759-1 A

Závit d	ST 2,2	ST 2,9	ST 3,5	ST 3,9	ST 4,2	ST 4,8	ST 5,5	ST 6,3
d_k max	4,3	5,5	6,8	7,5	8,1	9,5	10,8	12,4
$k \approx$	1,3	1,7	2,1	2,3	2,5	3	3,4	3,8
n	0,6	0,8	1	1	1,2	1,2	1,6	1,6
t max	0,6	0,75	0,95	1,05	1,15	1,35	1,5	1,75

l = jmenovitá délka

Dodací možnosti a ceny pro provedení ISO na vyžádání

Cena za 100 ks

Obj. č	Rozměr	Bal.	Cena €
1426 0085-01	C 2,2x13	Na dotaz	
1426 0140-01	• C 2,9x6,5	2.000 ks	1,85
1426 0153-01	• C 2,9x9,5	2.000 ks	1,70
1426 0166-01	C 2,9x13	Na dotaz	
1426 0195-01	C 2,9x22	Na dotaz	
1426 0289-01	C 3,5x16	Na dotaz	
1426 0399-01	• C 3,9x9,5	1.000 ks	2,75
1426 0412-01	• C 3,9x16	1.000 ks	3,12
1426 0438-01	C 3,9x22	Na dotaz	
1426 0551-01	C 4,2x19	Na dotaz	

Obj. č	Rozměr	Bal.	Cena €
1426 0564-01	C 4,2x22	Na dotaz	
1426 0603-01	C 4,2x45	Na dotaz	
1426 0616-01	C 4,2x50	Na dotaz	
1426 0742-01	C 4,8x45	Na dotaz	
1426 0836-01	C 5,5x22	Na dotaz	
1426 0878-01	C 5,5x45	Na dotaz	
1426 0881-01	C 5,5x50	Na dotaz	
1426 0962-01	C 6,3x22	Na dotaz	
1426 1000-01	C 6,3x45	Na dotaz	

Skupina rabatu 680

• = Skladové zboží



DIN 7973*) C

Šrouby do plechu s čočkovitou zápustnou hlavou

s drážkou

Ocel

povrchově vytvrzená

pozinkováno

Tvar C se špičkou

*) ≈ ISO 1483

Linsensenk-Blechsrauben

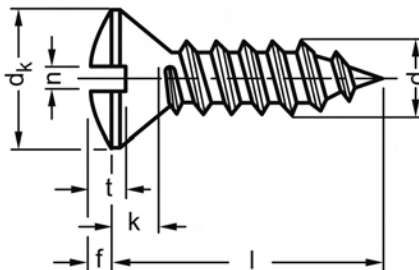

Rozměry v mm Techn. dodací podmínky podle ISO 4759-1 A

Závít d	ST 2,2	ST 2,9	ST 4,2	ST 5,5	ST 6,3
d _n max	4,3	5,5	8,1	10,8	12,4
d _f	0,7	0,9	1,4	1,7	2
k	1,3	1,7	2,5	3,4	3,8
n	0,6	0,8	1,2	1,6	1,6
t max	1,15	1,5	2,25	2,95	3,45

l = jmenovitá délka

Dodací možnosti a ceny pro provedení ISO na vyžádání

Cena za 100 ks

Obj. č	Rozměr	Bal.	Cena €	Obj. č	Rozměr	Bal.	Cena €
1427 0075-01	C 2,2x9,5	Na dotaz		1427 0619-01	C 4,2x50	Na dotaz	
1427 0088-01	C 2,2x13	Na dotaz		1427 0680-01	C 4,8x16	Na dotaz	
1427 0185-01	C 2,9x19	Na dotaz		1427 0732-01	C 4,8x38	Na dotaz	
1427 0198-01	C 2,9x22	Na dotaz		1427 0839-01	C 5,5x22	Na dotaz	
1427 0525-01	C 4,2x9,5	Na dotaz		1427 0871-01	C 5,5x45	Na dotaz	
1427 0570-01	C 4,2x25	Na dotaz		1427 0884-01	C 5,5x50	Na dotaz	
1427 0596-01	C 4,2x38	Na dotaz		1427 0952-01	C 6,3x19	Na dotaz	
1427 0606-01	C 4,2x45	Na dotaz		1427 0965-01	C 6,3x22	Na dotaz	

Skupina rabatu 680

• = Skladové zboží

DIN 7976*) C

Šrouby do plechu se šestihrannou hlavou

Ocel
povrchově vytvrzená
pozinkováno
Tvar C se špičkou
*) ≈ ISO 1479

Sechskant-Blechschauben

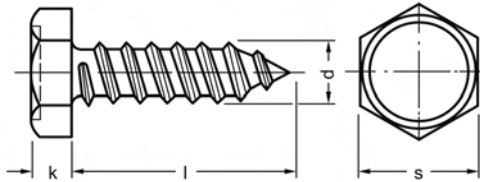

Rozměry v mm Techn. dodací podmínky podle ISO 4759-1 A

Závět d	ST 4,2	ST 4,8	ST 5,5	ST 6,3	ST 8
k	2,8	3	4	4,8	5,8
s	7	8	8	10	13

l = jmenovitá délka

Dodací možnosti a ceny pro provedení ISO na vyžádání

Cena za 100 ks

Obj. č	Rozměr	Bal.	Cena €	Obj. č	Rozměr	Bal.	Cena €
1440 0117-01	• C 4,2x9,5	1.000 ks	3,90	1440 0340-01	• C 5,5x25	250 ks	10,75
1440 0120-01	• C 4,2x13	1.000 ks	3,05	1440 0434-01	• C 6,3x13	250 ks	7,50
1440 0133-01	• C 4,2x16	1.000 ks	3,40	1440 0447-01	• C 6,3x16	250 ks	7,80
1440 0146-01	• C 4,2x19	500 ks	3,55	1440 0450-01	• C 6,3x19	250 ks	8,65
1440 0201-01	• C 4,8x13	500 ks	4,20	1440 0463-01	• C 6,3x25	250 ks	9,95
1440 0214-01	• C 4,8x16	500 ks	4,45	1440 0573-01	• C 8x16	250 ks	20,75
1440 0311-01	• C 5,5x13	500 ks	6,50	1440 0586-01	• C 8x19	250 ks	20,90
1440 0324-01	• C 5,5x16	500 ks	7,05	1440 9008-01	• C 8x22	250 ks	29,00
1440 0337-01	• C 5,5x19	500 ks	7,55	1440 0599-01	• C 8x25	200 ks	30,95

Skupina rabatu 680
• = Skladové zboží



Objednávejte také online v našem e-shopu <https://shop.schrauben-gross.com>
Další informace najdete na stránkách www.schrauben-gross.cz

DIN 7977*)

Kuželové kolíky

se závitovými čepy a konstantní délkou čepu
Ocel

*) ≈ ISO 8737

Kegelstifte

Ansatzkuppe nach DIN 78

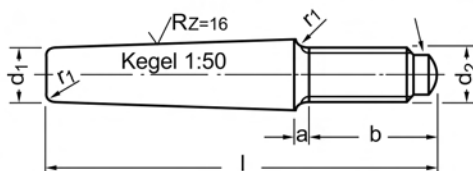

Rozměry v mm

d ₁	5	6	8	10	12	14	16
b	14	18	22	24	27	30	35
a max	2,4	3	4	4,5	5,3	6	6
d ₂	M5	M6	M8	M10	M12	M12	M16

l = jmenovitá délka

Dodací možnosti a ceny pro provedení ISO na vyžádání

Cena za 100 ks

Obj. č	Rozměr	Bal.	Cena €	Obj. č	Rozměr	Bal.	Cena €
0604 0019	• 5x40	100 ks	52,30	0604 0365	10x65	Na dotaz	
0604 0022	5x45	Na dotaz		0604 0378	• 10x75	50 ks	115,00
0604 0035	• 5x50	100 ks	56,40	0604 0381	• 10x85	50 ks	124,00
0604 0129	6x45	Na dotaz		0604 0394	• 10x100	50 ks	135,00
0604 0132	6x50	Na dotaz		0604 9007	• 10x120	50 ks	147,76
0604 0145	• 6x55	100 ks	64,50	0604 0404	• 12x85	50 ks	155,00
0604 0158	• 6x60	100 ks	68,30	0604 0417	• 12x100	25 ks	174,00
0604 0239	8x50	Na dotaz		0604 0420	• 12x120	50 ks	301,00
0604 0242	• 8x55	50 ks	74,80	0604 0446	• 14x85	25 ks	215,00
0604 0255	• 8x60	50 ks	79,70	0604 0459	14x100	Na dotaz	
0604 0268	8x65	Na dotaz		0604 9010	14x120	Na dotaz	
0604 0271	• 8x75	50 ks	93,80	0604 0462	• 16x100	25 ks	284,00
0604 0284	8x85	Na dotaz		0604 0475	• 16x120	25 ks	341,00

Skupina rabatu 589

• = Skladové zboží

DIN 7978*)

Kuželové kolíky

s vnitřním závitem
Provedení A broušené
Ocel

*) ≈ ISO 8736-A

Kegelstifte

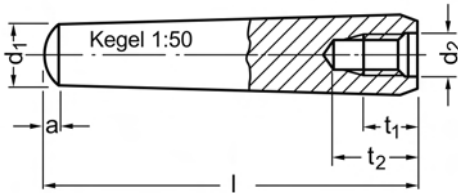

Rozměry v mm

d ₁	6	8	10	12	14	16	20
a ≈	0,8	1	1,2	1,6	1,6	2	2,5
d ₂	M4	M5	M6	M8	M8	M10	M12
t ₁	6	8	10	12	12	16	18
t ₂ min	10	12	16	20	20	25	27

l = jmenovitá délka

Dodací možnosti a ceny pro provedení ISO na vyžádání

Cena za 100 ks

Obj. č	Rozměr	Bal.	Cena €	Obj. č	Rozměr	Bal.	Cena €
0605 9013	• A 6x20	100 ks	53,30	0605 0533	• A 10x36	100 ks	77,50
0605 0012	• A 6x24	100 ks	45,90	0605 0546	• A 10x40	100 ks	80,30
0605 0025	• A 6x26	100 ks	46,70	0605 0559	• A 10x45	50 ks	83,00
0605 0038	• A 6x28	100 ks	46,70	0605 0562	• A 10x50	50 ks	87,30
0605 0041	• A 6x30	100 ks	47,50	0605 0575	• A 10x55	50 ks	92,70
0605 0054	• A 6x32	100 ks	48,40	0605 0588	• A 10x60	50 ks	101,00
0605 0067	• A 6x36	100 ks	49,60	0605 0591	• A 10x70	50 ks	108,00
0605 0070	• A 6x40	100 ks	50,60	0605 0601	• A 10x80	50 ks	127,00
0605 0083	• A 6x45	100 ks	52,70	0605 0614	• A 10x90	50 ks	177,00
0605 0096	• A 6x50	100 ks	54,80	0605 0627	• A 10x100	50 ks	179,00
0605 0106	• A 6x55	Na dotaz		0605 0643	• A 10x120	Na dotaz	
0605 0119	• A 6x60	100 ks	60,70	0605 0724	• A 12x32	50 ks	89,50
0605 0122	• A 6x70	100 ks	74,30	0605 0740	• A 12x36	50 ks	92,70
0605 0135	• A 6x80	100 ks	119,00	0605 0753	• A 12x40	50 ks	96,50
0605 0232	• A 8x20	100 ks	64,00	0605 0766	• A 12x45	50 ks	102,00
0605 0258	• A 8x24	100 ks	55,90	0605 0779	• A 12x50	50 ks	106,00
0605 0261	• A 8x26	100 ks	56,40	0605 0782	• A 12x55	50 ks	115,00
0605 0274	• A 8x28	100 ks	57,50	0605 0795	• A 12x60	50 ks	115,00
0605 0287	• A 8x30	100 ks	58,00	0605 0805	• A 12x70	50 ks	126,00
0605 0290	• A 8x32	100 ks	59,70	0605 0818	• A 12x80	25 ks	152,00
0605 0300	• A 8x36	100 ks	61,30	0605 0821	• A 12x90	25 ks	218,00
0605 0313	• A 8x40	100 ks	62,40	0605 0834	• A 12x100	50 ks	229,00
0605 0326	• A 8x45	100 ks	65,60	0605 0850	• A 12x120	25 ks	241,00
0605 0339	• A 8x50	100 ks	68,30	0605 1053	• A 13x120	25 ks	920,00
0605 0342	• A 8x55	50 ks	70,50	0605 1163	• A 14x40	Na dotaz	
0605 0355	• A 8x60	50 ks	72,10	0605 1176	• A 14x50	25 ks	172,00
0605 0368	• A 8x70	50 ks	94,30	0605 1189	• A 14x60	50 ks	179,00
0605 0371	• A 8x80	50 ks	109,00	0605 1192	• A 14x70	25 ks	193,00
0605 0384	• A 8x90	Na dotaz		0605 1202	• A 14x80	Na dotaz	
0605 0397	• A 8x100	50 ks	158,00	0605 1215	• A 14x90	Na dotaz	
0605 0504	• A 10x28	Na dotaz		0605 1325	• A 16x40	25 ks	165,00
0605 0517	• A 10x30	100 ks	75,40	0605 1338	• A 16x45	25 ks	181,00
0605 0520	• A 10x32	100 ks	75,90	0605 1341	• A 16x50	25 ks	184,00

Skupina rabatu 589

• = Skladové zboží



Objednávejte také online v našem e-shopu <https://shop.schrauben-gross.com>

Další informace najdete na stránkách www.schrauben-gross.cz

Pokračování z předchozí strany

DIN 7978*)

Kuželové kolíky

s vnitřním závitem
Provedení A broušené
Ocel

*) ≈ ISO 8736-A

Kegelstifte

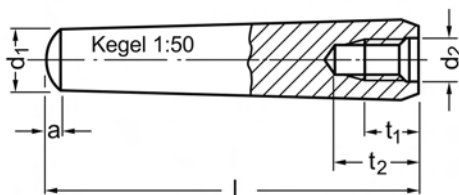

Cena za 100 ks

Obj. č	Rozměr	Bal.	Cena €
0605 1354	• A 16x55	25 ks	192,00
0605 1367	• A 16x60	25 ks	201,00
0605 1370	• A 16x70	25 ks	214,00
0605 1383	• A 16x80	25 ks	243,00
0605 1396	• A 16x90	25 ks	259,00
0605 1406	• A 16x100	25 ks	296,00
0605 1419	• A 16x110	Na dotaz	
0605 1422	• A 16x120	25 ks	361,00

Obj. č	Rozměr	Bal.	Cena €
0605 1435	• A 16x130	Na dotaz	
0605 1529	• A 20x40	Na dotaz	
0605 1545	• A 20x60	Na dotaz	
0605 1558	• A 20x70	25 ks	273,00
0605 1561	• A 20x80	25 ks	300,00
0605 1587	• A 20x100	25 ks	368,00
0605 1600	• A 20x120	10 ks	513,00

Skupina rabatu 589
• = Skladové zboží

DIN 7979*) D

Válcové kolíky

s vnitřním závitem, toleranční pole m6

Ocel

Tvar D tvrzený

*) ≈ ISO 8735-A

Zylinderstifte

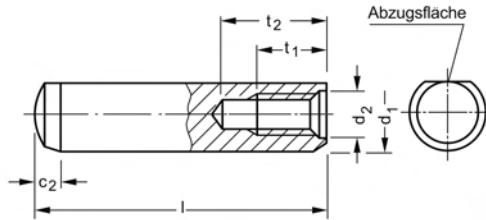

Rozměry v mm

d m6	5*)	6	8	10	12	14	16	20
c ₂ ≈	1,5	2,1	2,6	3	3,8	4	4,7	6
d ₂	M3	M4	M5	M6	M6	M8	M8	M10
t ₁	4	6	8	10	10	12	12	16
t ₂ min	6	10	12	16	16	20	20	25

l = jmenovitá délka Ø 4 na vyžádání

*) není obsaženo v normě Dodací možnosti a ceny pro provedení ISO na vyžádání

Cena za 100 ks

Obj. č	Rozměr	Bal.	Cena €	Obj. č	Rozměr	Bal.	Cena €
0609 0001	• D 5 m6x10	100 ks	53,10	0609 0386	• D 8 m6x50	50 ks	84,60
0609 0014	• D 5 m6x12	100 ks	54,20	0609 0409	• D 8 m6x60	50 ks	93,80
0609 0027	• D 5 m6x14	100 ks	54,80	0609 0425	• D 8 m6x70	50 ks	103,00
0609 0030	• D 5 m6x16	100 ks	56,40	0609 0438	• D 8 m6x80	50 ks	113,00
0609 9015	• D 5 m6x18	100 ks	58,60	0609 0496	• D 10 m6x24	100 ks	77,50
0609 9028	• D 5 m6x20	100 ks	58,60	0609 0519	• D 10 m6x28	100 ks	83,00
0609 9031	• D 5 m6x24	100 ks	60,20	0609 0522	• D 10 m6x30	100 ks	88,40
0609 9044	• D 5 m6x28	100 ks	62,40	0609 0548	• D 10 m6x32	100 ks	88,40
0609 9057	• D 5 m6x30	100 ks	64,00	0609 0564	• D 10 m6x36	100 ks	93,30
0609 9060	• D 5 m6x32	100 ks	64,50	0609 0580	• D 10 m6x40	100 ks	98,70
0609 9073	• D 5 m6x36	100 ks	67,20	0609 0593	• D 10 m6x45	50 ks	106,00
0609 9086	• D 5 m6x40	100 ks	69,40	0609 0603	• D 10 m6x50	50 ks	112,00
0609 9099	• D 5 m6x45	100 ks	74,30	0609 0616	• D 10 m6x55	50 ks	119,00
0609 0043	• D 6 m6x16	100 ks	40,50	0609 0629	• D 10 m6x60	50 ks	125,00
0609 0069	• D 6 m6x20	100 ks	42,70	0609 0632	• D 10 m6x70	50 ks	139,00
0609 0085	• D 6 m6x24	100 ks	45,00	0609 0645	• D 10 m6x80	50 ks	154,00
0609 0108	• D 6 m6x28	100 ks	47,70	0609 0661	• D 10 m6x100	50 ks	182,00
0609 0111	• D 6 m6x30	100 ks	50,10	0609 0713	• D 12 m6x30	50 ks	111,00
0609 0124	• D 6 m6x32	100 ks	50,10	0609 0726	• D 12 m6x32	50 ks	111,00
0609 0140	• D 6 m6x36	100 ks	52,60	0609 0742	• D 12 m6x36	50 ks	118,00
0609 0166	• D 6 m6x40	100 ks	54,80	0609 0768	• D 12 m6x40	50 ks	125,00
0609 0179	• D 6 m6x45	100 ks	58,00	0609 0771	• D 12 m6x45	50 ks	133,00
0609 0182	• D 6 m6x50	100 ks	61,30	0609 0784	• D 12 m6x50	50 ks	142,00
0609 0205	• D 6 m6x60	100 ks	67,80	0609 0797	• D 12 m6x55	50 ks	151,00
0609 0263	• D 8 m6x20	100 ks	56,40	0609 0807	• D 12 m6x60	50 ks	161,00
0609 0289	• D 8 m6x24	100 ks	60,20	0609 0810	• D 12 m6x70	50 ks	178,00
0609 0302	• D 8 m6x28	100 ks	63,50	0609 0823	• D 12 m6x80	25 ks	195,00
0609 0315	• D 8 m6x30	100 ks	67,80	0609 0836	• D 12 m6x90	25 ks	222,00
0609 0328	• D 8 m6x32	100 ks	67,80	0609 0849	• D 12 m6x100	25 ks	229,00
0609 0344	• D 8 m6x36	100 ks	71,00	0609 0865	• D 12 m6x120	25 ks	263,00
0609 0360	• D 8 m6x40	100 ks	74,80	0609 1084	• D 14 m6x40	50 ks	186,00
0609 0373	• D 8 m6x45	50 ks	79,70	0609 1107	• D 14 m6x50	50 ks	201,00

Skupina rabatu 589

• = Skladové zboží



Objednávejte také online v našem e-shopu <https://shop.schrauben-gross.com>

Další informace najdete na stránkách www.schrauben-gross.cz

DIN 7979*) D

Válcové kolíky

s vnitřním závětem, toleranční pole m6

Ocel

Tvar D tvrzený

*) ≈ ISO 8735-A

Zylinderstifte

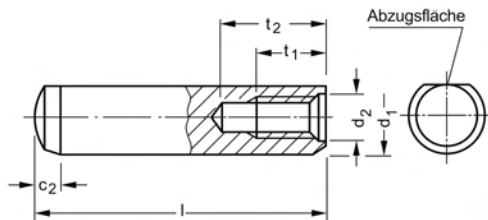

Cena za 100 ks

Obj. č	Rozměr	Bal.	Cena €	Obj. č	Rozměr	Bal.	Cena €
0609 1123	• D 14 m6x60	50 ks	231,00	0609 1301	• D 16 m6x80	25 ks	397,00
0609 1136	• D 14 m6x70	50 ks	261,00	0609 1314	• D 16 m6x90	25 ks	428,00
0609 1149	• D 14 m6x80	50 ks	288,00	0609 1327	• D 16 m6x100	25 ks	467,00
0609 1152	• D 14 m6x90	50 ks	321,00	0609 1343	• D 16 m6x120	25 ks	521,00
0609 1165	• D 14 m6x100	25 ks	348,00	0609 1408	• D 20 m6x50	25 ks	355,00
0609 1181	• D 14 m6x120	25 ks	383,00	0609 1411	• D 20 m6x60	25 ks	425,00
0609 1246	• D 16 m6x40	25 ks	230,00	0609 1424	• D 20 m6x70	25 ks	464,00
0609 1259	• D 16 m6x45	25 ks	245,00	0609 1437	• D 20 m6x80	25 ks	550,00
0609 1262	• D 16 m6x50	25 ks	290,00	0609 1440	• D 20 m6x90	25 ks	566,00
0609 1288	• D 16 m6x60	25 ks	342,00	0609 1453	• D 20 m6x100	25 ks	599,00
0609 1291	• D 16 m6x70	25 ks	365,00	0609 1479	• D 20 m6x120	25 ks	734,00

Skupina rabatu 589

• = Skladové zboží

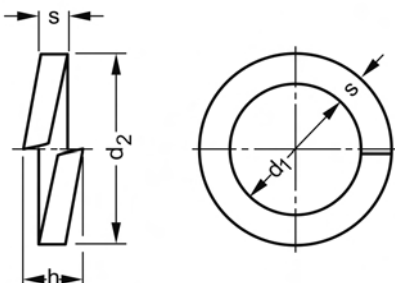

DIN 7980*)

Pérové podložky

Pružinová ocel
pro šrouby s válcovou hlavou
*) Zrušené normy

Federringe

Rozměry v mm Techn. dodací podmínky podle DIN 267-T26A

Jmenovitá délka	3	4	5	6	8	10	12	14	16
pro závit	M3	M4	M5	M6	M8	M10	M12	M14	M16
d ₁ min	3,1	4,1	5,1	6,1	8,1	10,2	12,2	14,2	16,2
d ₂ max	5,6	7	8,8	9,9	12,7	16	18	21,1	24,4
h min	2	2,4	3,2	3,2	4	5	5	6	7
s	1	1,2	1,6	1,6	2	2,5	2,5	3	3,5

Jmenovitá délka	18	20	22	24	27	30	33	36
pro závit	M18	M20	M22	M24	M27	M30	M33	M36
d ₁ min	18,2	20,2	22,5	24,5	27,5	30,5	33,5	36,5
d ₂ max	26,4	30,6	32,9	35,9	38,9	44,1	47,1	52,2
h min	7	9	9	10	10	12	12	14
s	3,5	4,5	4,5	5	5	6	6	7

Cena za 100 ks

Obj. č	Rozměr	Bal.	Cena €
0834 0018	• 3 (M3)	1.000 ks	0,50
0834 0034	• 4 (M4)	1.000 ks	0,50
0834 0047	• 5 (M5)	1.000 ks	0,55
0834 0050	• 6 (M6)	1.000 ks	0,60
0834 0063	• 8 (M8)	1.000 ks	1,15
0834 0076	• 10 (M10)	1.000 ks	1,65
0834 0089	• 12 (M12)	500 ks	1,95
0834 0092	• 14 (M14)	500 ks	3,00
0834 0102	• 16 (M16)	250 ks	4,35

Obj. č	Rozměr	Bal.	Cena €
0834 0115	• 18 (M18)	250 ks	5,05
0834 0128	• 20 (M20)	100 ks	8,85
0834 0131	• 22 (M22)	Na dotaz	
0834 0144	• 24 (M24)	100 ks	12,60
0834 0157	• 27 (M27)	Na dotaz	
0834 0160	• 30 (M30)	100 ks	25,60
0834 0173	• 33 (M33)	Na dotaz	
0834 0186	• 36 (M36)	Na dotaz	

Skupina rabatu 739

• = Skladové zboží



Objednávejte také online v našem e-shopu <https://shop.schrauben-gross.com>
Další informace najdete na stránkách www.schrauben-gross.cz

1/543

DIN 7980*

Pérové podložky

Pružinová ocel
pozinkováno
pro šrouby s válcovou hlavou
*) Zrušené normy

Federringe

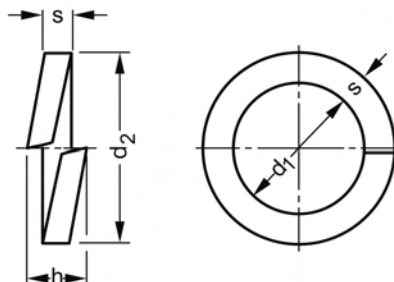

Rozměry v mm Techn. dodací podmínky podle DIN 267-T26A

Jmenovitá délka	3	4	5	6	8	10	12	14	16
pro závit	M3	M4	M5	M6	M8	M10	M12	M14	M16
d ₁ min	3,1	4,1	5,1	6,1	8,1	10,2	12,2	14,2	16,2
d ₂ max	5,6	7	8,8	9,9	12,7	16	18	21,1	24,4
h min	2	2,4	3,2	3,2	4	5	5	6	7
s	1	1,2	1,6	1,6	2	2,5	2,5	3	3,5

Jmenovitá délka	18	20	22	24	27	30	33	36
pro závit	M18	M20	M22	M24	M27	M30	M33	M36
d ₁ min	18,2	20,2	22,5	24,5	27,5	30,5	33,5	36,5
d ₂ max	26,4	30,6	32,9	35,9	38,9	44,1	47,1	52,2
h min	7	9	9	10	10	12	12	14
s	3,5	4,5	4,5	5	5	6	6	7

Cena za 100 ks

Obj. č	Rozměr	Bal.	Cena €	Obj. č	Rozměr	Bal.	Cena €
0834 0018-01	• 3 (M3)	1.000 ks	0,50	0834 0076-01	• 10 (M10)	1.000 ks	2,25
0834 0034-01	• 4 (M4)	1.000 ks	0,50	0834 0089-01	• 12 (M12)	500 ks	2,65
0834 0047-01	• 5 (M5)	1.000 ks	0,65	0834 0102-01	• 16 (M16)	250 ks	6,25
0834 0050-01	• 6 (M6)	1.000 ks	0,75	0834 0128-01	• 20 (M20)	250 ks	13,40
0834 0063-01	• 8 (M8)	1.000 ks	1,50	0834 0144-01	24 (M24)	Na dotaz	

Skupina rabatu 739

• = Skladové zboží

DIN 7981*) C

Šrouby do plechu s půlkulatou hlavou

s křížovou drážkou H (Phillips)

Ocel

povrchově vytvrzená

pozinkováno

Tvar C se špičkou

*) ≈ ISO 7049

Linsen-Blechschauben

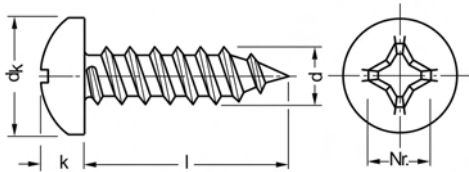

Rozměry v mm Techn. dodací podmínky podle ISO 4759-1 A

Závít d	ST 2,2	ST 2,9	ST 3,5	ST 3,9	ST 4,2	ST 4,8	ST 5,5	ST 6,3
d _k max	4,2	5,6	6,9	7,5	8,2	9,5	10,8	12,5
k max	1,8	2,2	2,6	2,8	3,05	3,55	3,95	4,55
Křížová drážka č.	1	1	2	2	2	2	3	3

Dodací možnosti a ceny pro křížovou drážku Z (Pozidriv) na vyžádání

Dodací možnosti a ceny pro provedení ISO na vyžádání

Cena za 100 ks

Obj. č	Rozměr	Bal.	Cena €	Obj. č	Rozměr	Bal.	Cena €
1437 0001-01	• C 2,2x4,5	2.000 ks	4,55	1437 0386-01	• C 4,2x19	500 ks	1,23
1437 0014-01	• C 2,2x6,5	2.000 ks	3,25	1437 0399-01	• C 4,2x22	500 ks	3,55
1437 0027-01	• C 2,2x9,5	2.000 ks	3,05	1437 0409-01	• C 4,2x25	500 ks	4,05
1437 0111-01	• C 2,9x6,5	2.000 ks	1,85	1437 0412-01	• C 4,2x32	500 ks	4,55
1437 0124-01	• C 2,9x9,5	2.000 ks	1,65	1437 0425-01	• C 4,2x38	500 ks	6,50
1437 0137-01	• C 2,9x13	2.000 ks	1,80	1437 0438-01	• C 4,2x45	250 ks	7,45
1437 0140-01	• C 2,9x16	2.000 ks	1,85	1437 0441-01	• C 4,2x50	500 ks	8,50
1437 0153-01	• C 2,9x19	2.000 ks	2,65	1437 0454-01	• C 4,8x9,5	500 ks	3,45
1437 0166-01	• C 2,9x22	2.000 ks	3,30	1437 0467-01	• C 4,8x13	500 ks	3,45
1437 0179-01	• C 2,9x25	1.000 ks	3,50	1437 0470-01	• C 4,8x16	500 ks	3,65
1437 0182-01	• C 3,5x6,5	1.000 ks	2,55	1437 0483-01	• C 4,8x19	500 ks	4,10
1437 0195-01	• C 3,5x9,5	1.000 ks	1,95	1437 0496-01	• C 4,8x22	500 ks	4,45
1437 0205-01	• C 3,5x13	1.000 ks	2,05	1437 0506-01	• C 4,8x25	500 ks	5,20
1437 0218-01	• C 3,5x16	1.000 ks	2,15	1437 0519-01	• C 4,8x32	250 ks	6,00
1437 0221-01	• C 3,5x19	1.000 ks	2,35	1437 0522-01	• C 4,8x38	250 ks	6,90
1437 0234-01	• C 3,5x22	1.000 ks	2,75	1437 0535-01	• C 4,8x45	250 ks	9,35
1437 0247-01	• C 3,5x25	500 ks	2,85	1437 0548-01	• C 4,8x50	250 ks	10,40
1437 0250-01	• C 3,5x32	500 ks	4,70	1437 0551-01	• C 5,5x13	500 ks	4,65
1437 0263-01	• C 3,5x38	500 ks	4,25	1437 0564-01	• C 5,5x16	500 ks	5,05
1437 9002-01	• C 3,9x6,5	1.000 ks	2,30	1437 0577-01	• C 5,5x19	500 ks	5,35
1437 0276-01	• C 3,9x9,5	1.000 ks	2,30	1437 0580-01	• C 5,5x22	500 ks	7,45
1437 0289-01	• C 3,9x13	1.000 ks	2,35	1437 0593-01	• C 5,5x25	250 ks	7,95
1437 0292-01	• C 3,9x16	1.000 ks	2,55	1437 0603-01	• C 5,5x32	500 ks	9,20
1437 0302-01	• C 3,9x19	1.000 ks	2,65	1437 0616-01	• C 5,5x38	250 ks	11,45
1437 0315-01	• C 3,9x22	500 ks	3,20	1437 0629-01	• C 5,5x45	Na dotaz	
1437 0328-01	• C 3,9x25	500 ks	3,45	1437 0632-01	• C 5,5x50	250 ks	14,85
1437 0331-01	• C 3,9x32	500 ks	4,35	1437 0645-01	• C 6,3x13	250 ks	6,75
1437 0344-01	• C 3,9x38	500 ks	6,20	1437 0658-01	• C 6,3x16	250 ks	6,75
1437 0357-01	• C 4,2x9,5	1.000 ks	2,45	1437 0661-01	• C 6,3x19	250 ks	7,05
1437 0360-01	• C 4,2x13	1.000 ks	2,50	1437 0674-01	• C 6,3x22	250 ks	8,45
1437 0373-01	• C 4,2x16	1.000 ks	2,75	1437 0687-01	• C 6,3x25	250 ks	11,20

Skupina rabatu 680

• = Skladové zboží



Objednávejte také online v našem e-shopu <https://shop.schrauben-gross.com>

Další informace najdete na stránkách www.schrauben-gross.cz

Pokračování z předchozí strany

DIN 7981*) C

Šrouby do plechu s půlkulatou hlavou

s křížovou drážkou H (Phillips)

Ocel

povrchově vytvrzená

pozinkováno

Tvar C se špičkou

*) ≈ ISO 7049

Linsen-Blechsrauben

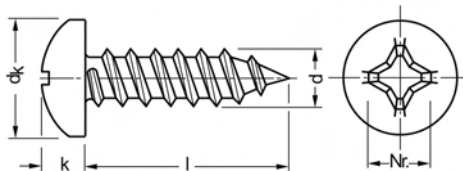

Cena za 100 ks

Obj. č	Rozměr	Bal.	Cena €	Obj. č	Rozměr	Bal.	Cena €
1437 0690-01	• C 6,3x32	250 ks	10,25	1437 0713-01	• C 6,3x45	250 ks	17,20
1437 0700-01	• C 6,3x38	250 ks	13,75	1437 0726-01	• C 6,3x50	250 ks	18,25

Skupina rabatu 680

• = Skladové zboží

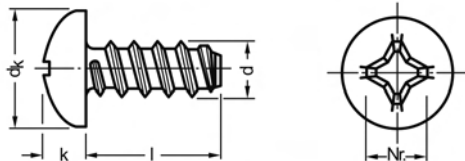

DIN 7981*) F

Šrouby do plechu s půlkulatou hlavou

s křížovou drážkou H (Phillips)

Ocel

povrchově vytvrzená

pozinkováno

Tvar F s čepem

*) ≈ ISO 7049

Linsen-Blechschauben

Rozměry v mm Techn. dodací podmínky podle ISO 4759-1 A

Závít d	ST 2,2	ST 2,9	ST 3,5	ST 3,9	ST 4,2	ST 4,8
dk max	4,2	5,6	6,9	7,5	8,2	9,5
k max	1,8	2,2	2,6	2,8	3,05	3,55
Křížová drážka č.	1	1	2	2	2	2

Dodací možnosti a ceny pro křížovou drážku Z (Pozidriv) na vyžádání

Dodací možnosti a ceny pro provedení ISO na vyžádání

Cena za 100 ks

Obj. č	Rozměr	Bal.	Cena €	Obj. č	Rozměr	Bal.	Cena €
1419 0003-01	• F 2,2x4,5	2.000 ks	5,00	1419 0456-01	• F 3,9x16	1.000 ks	2,80
1419 0016-01	• F 2,2x6,5	2.000 ks	3,55	1419 0469-01	• F 3,9x19	1.000 ks	2,90
1419 0029-01	• F 2,2x9,5	2.000 ks	3,35	1419 0472-01	F 3,9x22	Na dotaz	
1419 0032-01	• F 2,2x13	2.000 ks	3,15	1419 0485-01	F 3,9x25	Na dotaz	
1419 0113-01	• F 2,9x6,5	2.000 ks	2,00	1419 0498-01	F 3,9x32	Na dotaz	
1419 0126-01	• F 2,9x9,5	2.000 ks	1,80	1419 0508-01	F 3,9x38	Na dotaz	
1419 0139-01	• F 2,9x13	2.000 ks	1,95	1419 0553-01	F 4,2x6,5	Na dotaz	
1419 0142-01	• F 2,9x16	2.000 ks	2,00	1419 0566-01	• F 4,2x9,5	1.000 ks	2,70
1419 0155-01	• F 2,9x19	2.000 ks	2,90	1419 0579-01	• F 4,2x13	1.000 ks	2,75
1419 0168-01	• F 2,9x22	2.000 ks	3,60	1419 0582-01	• F 4,2x16	1.000 ks	3,00
1419 0171-01	• F 2,9x25	5.000 ks	3,85	1419 0595-01	• F 4,2x19	1.000 ks	3,20
1419 0184-01	F 2,9x32	Na dotaz		1419 0605-01	• F 4,2x22	500 ks	3,95
1419 0197-01	F 2,9x38	Na dotaz		1419 0618-01	• F 4,2x25	500 ks	4,45
1419 0207-01	• F 3,5x6,5	1.000 ks	2,80	1419 0621-01	F 4,2x32	Na dotaz	
1419 0210-01	• F 3,5x9,5	1.000 ks	2,15	1419 0634-01	F 4,2x38	Na dotaz	
1419 0223-01	• F 3,5x13	1.000 ks	2,25	1419 0715-01	• F 4,8x9,5	1.000 ks	3,75
1419 0236-01	• F 3,5x16	1.000 ks	2,35	1419 0728-01	• F 4,8x13	500 ks	3,80
1419 0249-01	• F 3,5x19	1.000 ks	2,55	1419 0731-01	• F 4,8x16	500 ks	4,00
1419 0278-01	F 3,5x32	Na dotaz		1419 0744-01	• F 4,8x19	500 ks	4,50
1419 0281-01	F 3,5x38	Na dotaz		1419 0757-01	• F 4,8x22	500 ks	4,85
1419 0427-01	• F 3,9x6,5	1.000 ks	2,50	1419 0760-01	F 4,8x25	Na dotaz	
1419 0430-01	• F 3,9x9,5	1.000 ks	2,50	1419 0773-01	• F 4,8x32	500 ks	6,55
1419 0443-01	• F 3,9x13	1.000 ks	2,55	1419 0786-01	F 4,8x38	Na dotaz	

Skupina rabatu 680

• = Skladové zboží



Objednávejte také online v našem e-shopu <https://shop.schrauben-gross.com>

Další informace najdete na stránkách www.schrauben-gross.cz

1/547

DIN 7981*) F

Šrouby do plechu s půlkulatou hlavou

s křížovou drážkou H (Phillips)

Ocel

povrchově vytvrzená

pozink., černě chromátováno

Tvar F s čepem

*) ≈ ISO 7049

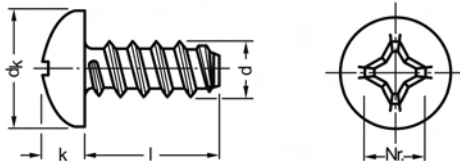

Linsen-Blechschraben

Rozměry v mm

Techn. dodací podmínky podle ISO 4759-1 A

Závít d	ST 2,2	ST 2,9	ST 3,5	ST 3,9	ST 4,2	ST 4,8
d, max	4,2	5,6	6,9	7,5	8,2	9,5
k max	1,8	2,2	2,6	2,8	3,05	3,55
Křížová drážka č.	1	1	2	2	2	2

Dodací možnosti a ceny pro křížovou drážku Z (Pozidrív) na vyžádání

Dodací možnosti a ceny pro provedení ISO na vyžádání

Cena za 100 ks

Obj. č	Rozměr	Bal.	Cena €	Obj. č	Rozměr	Bal.	Cena €
1419 0113-05	• F 2,9x6,5	2.000 ks	2,90	1419 0265-05	F 3,5x25	Na dotaz	
1419 0126-05	• F 2,9x9,5	2.000 ks	3,40	1419 0430-05	• F 3,9x9,5	1.000 ks	4,30
1419 0139-05	• F 2,9x13	2.000 ks	3,45	1419 0443-05	• F 3,9x13	1.000 ks	5,85
1419 0142-05	• F 2,9x16	2.000 ks	3,75	1419 0456-05	• F 3,9x16	1.000 ks	7,25
1419 0155-05	F 2,9x19	Na dotaz		1419 0469-05	F 3,9x19	Na dotaz	
1419 0168-05	• F 2,9x22	2.000 ks	6,25	1419 0566-05	• F 4,2x9,5	1.000 ks	4,75
1419 0171-05	• F 2,9x25	1.000 ks	7,10	1419 0579-05	F 4,2x13	Na dotaz	
1419 0207-05	• F 3,5x6,5	1.000 ks	3,45	1419 0582-05	• F 4,2x16	1.000 ks	7,95
1419 0210-05	• F 3,5x9,5	1.000 ks	3,55	1419 0595-05	• F 4,2x19	500 ks	9,45
1419 0223-05	• F 3,5x13	1.000 ks	3,80	1419 0605-05	F 4,2x22	Na dotaz	
1419 0249-05	• F 3,5x19	1.000 ks	5,20	1419 0618-05	F 4,2x25	Na dotaz	

Skupina rabatu 680

• = Skladové zboží

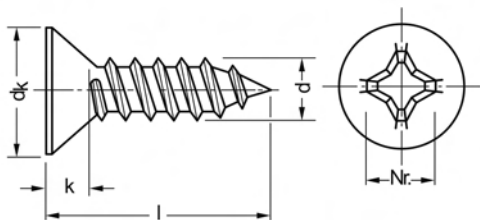

DIN 7982*) C

Šrouby do plechu se zápuštnou hlavou

s křížovou drážkou H (Phillips)

Ocel

povrchově vytvrzená

pozinkováno

Tvar C se špičkou

*) ≈ ISO 7050

Senk-Blechsrauben

Rozměry v mm Techn. dodací podmínky podle ISO 4759-1 A

Závít d	ST 2,2	ST 2,9	ST 3,5	ST 3,9	ST 4,2	ST 4,8	ST 5,5	ST 6,3
d _k max	4,3	5,5	6,8	7,5	8,1	9,5	10,8	12,4
k=	1,3	1,7	2,1	2,3	2,5	3	3,4	3,8
Křížová drážka č.	1	1	2	2	2	2	3	3

Dodací možnosti a ceny pro křížovou drážku Z (Pozidriv) na vyžádání

Dodací možnosti a ceny pro provedení ISO na vyžádání

Cena za 100 ks

Obj. č	Rozměr	Bal.	Cena €	Obj. č	Rozměr	Bal.	Cena €
1438 0059-01	• C 2,2x9,5	2.000 ks	3,75	1438 0402-01	• C 4,2x38	500 ks	5,25
1438 0114-01	• C 2,9x6,5	2.000 ks	1,85	1438 0415-01	• C 4,2x45	500 ks	7,45
1438 0127-01	• C 2,9x9,5	2.000 ks	1,65	1438 0428-01	• C 4,2x50	500 ks	8,50
1438 0130-01	• C 2,9x13	2.000 ks	1,80	1438 0431-01	• C 4,8x13	500 ks	3,45
1438 0143-01	• C 2,9x16	2.000 ks	1,85	1438 0444-01	• C 4,8x16	500 ks	3,65
1438 0156-01	• C 2,9x19	2.000 ks	2,65	1438 0457-01	• C 4,8x19	500 ks	4,10
1438 0169-01	• C 2,9x22	2.000 ks	3,10	1438 0460-01	• C 4,8x22	500 ks	4,45
1438 0172-01	• C 2,9x25	1.000 ks	3,80	1438 0473-01	• C 4,8x25	500 ks	5,20
1438 0185-01	• C 3,5x9,5	1.000 ks	1,95	1438 0486-01	• C 4,8x32	250 ks	6,00
1438 0198-01	• C 3,5x13	1.000 ks	2,05	1438 0499-01	• C 4,8x38	250 ks	6,90
1438 0208-01	• C 3,5x16	1.000 ks	2,15	1438 0509-01	• C 4,8x45	250 ks	7,55
1438 0211-01	• C 3,5x19	1.000 ks	2,80	1438 0512-01	• C 4,8x50	250 ks	8,45
1438 0224-01	• C 3,5x22	1.000 ks	3,35	1438 9018-01	• C 4,8x60	250 ks	13,45
1438 0237-01	• C 3,5x25	500 ks	3,50	1438 9021-01	• C 4,8x80	250 ks	26,35
1438 0240-01	• C 3,5x32	500 ks	5,10	1438 0525-01	• C 5,5x13	500 ks	5,75
1438 0253-01	• C 3,5x38	500 ks	5,65	1438 0538-01	• C 5,5x16	500 ks	5,05
1438 0266-01	• C 3,9x9,5	1.000 ks	2,30	1438 0541-01	• C 5,5x19	500 ks	5,35
1438 0279-01	• C 3,9x13	1.000 ks	2,35	1438 0554-01	• C 5,5x22	500 ks	8,05
1438 0282-01	• C 3,9x16	1.000 ks	2,55	1438 0567-01	• C 5,5x25	250 ks	7,95
1438 0295-01	• C 3,9x19	1.000 ks	2,65	1438 0570-01	• C 5,5x32	250 ks	7,45
1438 0305-01	• C 3,9x22	500 ks	3,20	1438 0583-01	• C 5,5x38	Na dotaz	
1438 0318-01	• C 3,9x25	500 ks	3,45	1438 0596-01	• C 5,5x45	250 ks	12,80
1438 0321-01	• C 3,9x32	500 ks	4,35	1438 0606-01	• C 5,5x50	250 ks	13,75
1438 0334-01	• C 3,9x38	500 ks	4,65	1438 0619-01	• C 6,3x16	250 ks	8,30
1438 9005-01	• C 4,2x9,5	1.000 ks	3,00	1438 0622-01	• C 6,3x19	250 ks	9,45
1438 0347-01	• C 4,2x13	1.000 ks	2,50	1438 0635-01	• C 6,3x22	Na dotaz	
1438 0350-01	• C 4,2x16	1.000 ks	2,75	1438 0648-01	• C 6,3x25	250 ks	11,20
1438 0363-01	• C 4,2x19	1.000 ks	2,90	1438 0651-01	• C 6,3x32	250 ks	13,65
1438 0376-01	• C 4,2x22	500 ks	3,55	1438 0664-01	• C 6,3x38	250 ks	14,90
1438 0389-01	• C 4,2x25	500 ks	4,05	1438 0677-01	• C 6,3x45	Na dotaz	
1438 0392-01	• C 4,2x32	500 ks	4,55	1438 0680-01	• C 6,3x50	250 ks	19,75

Skupina rabatu 680

• = Skladové zboží



Objednávejte také online v našem e-shopu <https://shop.schrauben-gross.com>

Další informace najdete na stránkách www.schrauben-gross.cz

DIN 7983*) C

Šrouby do plechu s čočkovitou zápustnou hlavou

s křížovou drážkou H (Phillips)
Ocel
povrchově vytvrzená
pozinkováno
Tvar C se špičkou
*) ≈ ISO 7051

Linsensenk-Blechsrauben

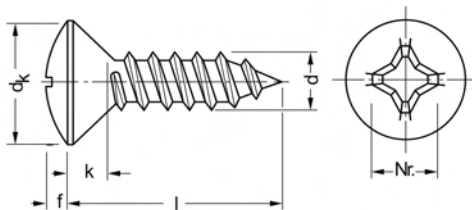

Rozměry v mm Techn. dodací podmínky podle ISO 4759-1 A

Závít d	ST 2,2	ST 2,9	ST 3,5	ST 3,9	ST 4,2	ST 4,8	ST 5,5	ST 6,3
d ₁ max	4,3	5,5	6,8	7,5	8,1	9,5	10,8	12,4
f _s	0,7	0,9	1,2	1,3	1,4	1,5	1,7	2
k _s	1,3	1,7	2,1	2,3	2,5	3	3,4	3,8
Křížová drážka č.	1	1	2	2	2	2	3	3

Dodací možnosti a ceny pro křížovou drážku Z (Poždív) na vyžádání

Dodací možnosti a ceny pro provedení ISO na vyžádání

Cena za 100 ks

Obj. č	Rozměr	Bal.	Cena €	Obj. č	Rozměr	Bal.	Cena €
1439 0052-01	• C 2,2x9,5	2.000 ks	4,05	1439 0366-01	• C 4,2x19	500 ks	2,90
1439 0065-01	• C 2,2x13	2.000 ks	3,80	1439 0379-01	• C 4,2x22	500 ks	4,40
1439 0117-01	C 2,9x6,5	Na dotaz		1439 0382-01	• C 4,2x25	500 ks	5,00
1439 0120-01	• C 2,9x9,5	2.000 ks	1,70	1439 0395-01	• C 4,2x32	500 ks	4,55
1439 0133-01	• C 2,9x13	2.000 ks	1,80	1439 0405-01	• C 4,2x38	500 ks	5,25
1439 0146-01	• C 2,9x16	2.000 ks	2,20	1439 0418-01	• C 4,2x45	500 ks	7,45
1439 0159-01	• C 2,9x19	2.000 ks	2,65	1439 0421-01	C 4,2x50	Na dotaz	
1439 0162-01	C 2,9x22	Na dotaz		1439 0434-01	• C 4,8x13	500 ks	3,45
1439 0175-01	• C 2,9x25	1.000 ks	3,50	1439 0447-01	• C 4,8x16	500 ks	3,65
1439 0188-01	• C 3,5x9,5	1.000 ks	2,40	1439 0450-01	• C 4,8x19	500 ks	5,00
1439 0191-01	• C 3,5x13	1.000 ks	2,05	1439 0463-01	• C 4,8x22	500 ks	4,45
1439 0201-01	• C 3,5x16	1.000 ks	2,15	1439 0476-01	• C 4,8x25	500 ks	6,40
1439 0214-01	• C 3,5x19	1.000 ks	2,35	1439 0489-01	• C 4,8x32	250 ks	6,00
1439 0227-01	• C 3,5x22	1.000 ks	3,35	1439 0492-01	• C 4,8x38	250 ks	6,90
1439 0230-01	• C 3,5x25	500 ks	2,85	1439 0502-01	C 4,8x45	Na dotaz	
1439 0243-01	• C 3,5x32	500 ks	4,70	1439 0515-01	• C 4,8x50	250 ks	8,45
1439 0256-01	• C 3,5x38	500 ks	5,25	1439 9011-01	C 4,8x60	Na dotaz	
1439 9024-01	C 3,5x50	Na dotaz		1439 0528-01	C 5,5x13	Na dotaz	
1439 0269-01	• C 3,9x9,5	1.000 ks	2,75	1439 0531-01	C 5,5x16	Na dotaz	
1439 0272-01	• C 3,9x13	1.000 ks	2,35	1439 0544-01	• C 5,5x19	500 ks	6,50
1439 0285-01	• C 3,9x16	1.000 ks	2,55	1439 0557-01	C 5,5x22	Na dotaz	
1439 0298-01	• C 3,9x19	1.000 ks	2,65	1439 0560-01	• C 5,5x25	250 ks	8,90
1439 0308-01	• C 3,9x22	500 ks	3,20	1439 0573-01	• C 5,5x32	250 ks	9,95
1439 0311-01	• C 3,9x25	500 ks	3,45	1439 0586-01	C 5,5x38	Na dotaz	
1439 0324-01	• C 3,9x32	500 ks	4,35	1439 0599-01	C 5,5x45	Na dotaz	
1439 0337-01	• C 3,9x38	500 ks	5,75	1439 0609-01	C 5,5x50	Na dotaz	
1439 9008-01	• C 4,2x9,5	1.000 ks	2,45	1439 0612-01	C 6,3x16	Na dotaz	
1439 0340-01	• C 4,2x13	1.000 ks	2,50	1439 0625-01	• C 6,3x19	250 ks	8,75
1439 0353-01	• C 4,2x16	1.000 ks	2,75	1439 0638-01	C 6,3x22	Na dotaz	

Skupina rabatu 680

• = Skladové zboží

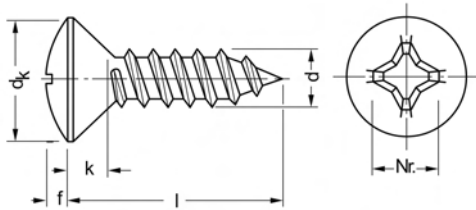

**DIN 7983*) C****Šrouby do plechu s
čočkovitou zápusťnou
hlavou**

s křížovou drážkou H (Phillips)

Ocel

povrchově vytvrzená

pozinkováno

Tvar C se špičkou

*) ≈ ISO 7051

Linsensenk-Blechschauben

Cena za 100 ks

Obj. č	Rozměr	Bal.	Cena €
1439 0641-01	C 6,3x25	Na dotaz	
1439 0654-01	• C 6,3x32	250 ks	10,25
1439 0667-01	C 6,3x38	Na dotaz	

Skupina rabatu 680
• = Skladové zboží

Obj. č	Rozměr	Bal.	Cena €
1439 0670-01	C 6,3x45	Na dotaz	
1439 0683-01	C 6,3x50	Na dotaz	

DIN 7984

Šrouby s válcovou hlavou a vnitřním šestihranem

nižší hlava
08.8

Zylinderschrauben mit
Innensechskant

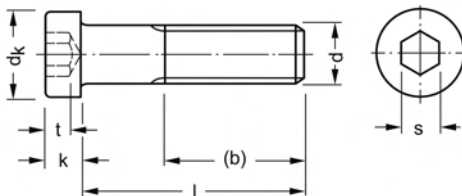

Rozměry v mm Techn. dodací podmínky podle ISO 4759-1 A

Závít d	M3	M4	M5	M6	M8	M10
(b)	12	14	16	18	22	26
d _e max	5,5	7	8,5	10	13	16
s	2	2,5	3	4	5	7
t min	1,38	2,18	2,58	2,88	3,65	4,35
k max	2	2,8	3,5	4	5	6

Závít d	M12	M14	M16	M20	M24
(b)	30	34	38	46	54
d _e max	18	21	24	30	36
s	8	10	12	14	17
t min	4,85	5,15	5,35	7,32	7,82
k max	7	8	9	11	13

l = jmenovitá délka

Cena za 100 ks

Obj. č	Rozměr	Bal.	Cena €	Obj. č	Rozměr	Bal.	Cena €
0302 0265	• M 3x5	500 ks	20,45	0302 0647	• M 5x8	500 ks	20,50
0302 0278	• M 3x6	500 ks	20,55	0302 0650	• M 5x10	500 ks	14,70
0302 0281	• M 3x8	500 ks	18,60	0302 0663	• M 5x12	500 ks	15,10
0302 0294	• M 3x10	500 ks	18,15	0302 0676	• M 5x14	500 ks	15,50
0302 0304	• M 3x12	500 ks	19,10	0302 0692	• M 5x16	500 ks	15,50
0302 0333	• M 3x16	500 ks	20,05	0302 0702	• M 5x18	500 ks	16,75
0302 0359	• M 3x20	500 ks	25,30	0302 0715	• M 5x20	500 ks	16,75
0302 0375	• M 3x25	500 ks	30,55	0302 0731	• M 5x25	500 ks	19,20
0302 0388	• M 3x30	500 ks	37,25	0302 0744	• M 5x30	500 ks	22,90
0302 0443	• M 4x6	500 ks	25,30	0302 0757	• M 5x35	100 ks	30,55
0302 0456	• M 4x8	500 ks	19,55	0302 0760	• M 5x40	200 ks	34,85
0302 0469	• M 4x10	1.000 ks	17,15	0302 0799	M 5x50	Na dotaz	
0302 0472	• M 4x12	500 ks	17,65	0302 0812	• M 5x60	200 ks	85,70
0302 0485	• M 4x14	500 ks	20,20	0302 0870	• M 6x8	500 ks	29,80
0302 0508	• M 4x16	500 ks	18,10	0302 0883	• M 6x10	500 ks	17,55
0302 0511	• M 4x18	500 ks	21,70	0302 0896	• M 6x12	500 ks	15,95
0302 0524	• M 4x20	500 ks	19,55	0302 0906	• M 6x14	500 ks	18,39
0302 0540	• M 4x25	500 ks	25,25	0302 0922	• M 6x16	500 ks	15,95
0302 0553	• M 4x30	500 ks	30,50	0302 0935	• M 6x18	500 ks	36,60
0302 0566	• M 4x35	200 ks	36,30	0302 0948	• M 6x20	500 ks	16,75
0302 0579	M 4x40	Na dotaz		0302 0951	M 6x22	Na dotaz	
0302 0582	M 4x45	Na dotaz		0302 0964	• M 6x25	500 ks	19,60
0302 0595	M 4x50	Na dotaz		0302 0977	• M 6x30	500 ks	22,90
0302 0634	• M 5x6	500 ks	35,50	0302 0980	• M 6x35	200 ks	30,50

Skupina rabatu 521

• = Skladové zboží

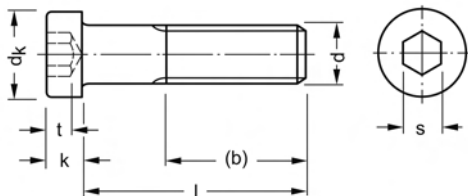
DIN 7984**Šrouby s válcovou hlavou
a vnitřním šestihranem****nižší hlava
08.8****Zylinderschrauben mit
Innensechskant****Cena za 100 ks**

Obj. č	Rozměr	Bal.	Cena €	Obj. č	Rozměr	Bal.	Cena €
0302 0993	• M 6x40	200 ks	34,80	0302 1439	• M 10x20	200 ks	56,30
0302 1002	• M 6x45	200 ks	41,45	0302 1455	• M 10x25	200 ks	57,95
0302 1015	• M 6x50	200 ks	51,90	0302 1468	• M 10x30	200 ks	60,80
0302 1028	• M 6x55	200 ks	68,70	0302 1471	• M 10x35	100 ks	64,50
0302 1031	• M 6x60	200 ks	79,70	0302 1484	• M 10x40	100 ks	82,40
0302 1057	• M 6x70	200 ks	112,00	0302 1497	• M 10x45	100 ks	90,00
0302 1073	• M 6x80	200 ks	144,00	0302 1507	• M 10x50	100 ks	101,00
0302 1086	M 6x90	Na dotaz		0302 1510	• M 10x55	100 ks	128,00
0302 1099	M 6x100	Na dotaz		0302 1523	• M 10x60	100 ks	143,00
0302 1109	M 6x110	Na dotaz		0302 1536	• M 10x65	100 ks	197,00
0302 9017	• M 6x120	200 ks	152,00	0302 1549	• M 10x70	100 ks	197,00
0302 1112	• M 8x10	200 ks	64,90	0302 1552	• M 10x75	100 ks	255,00
0302 1125	• M 8x12	200 ks	47,70	0302 1565	• M 10x80	100 ks	255,00
0302 1138	• M 8x14	200 ks	31,05	0302 1578	M 10x90	Na dotaz	
0302 1154	• M 8x16	200 ks	31,05	0302 1581	• M 10x100	100 ks	430,00
0302 1167	• M 8x18	200 ks	36,60	0302 1594	M 10x110	Na dotaz	
0302 1170	• M 8x20	200 ks	31,85	0302 1604	• M 10x120	50 ks	430,00
0302 1183	M 8x22	Na dotaz		0302 1617	M 10x130	Na dotaz	
0302 1196	• M 8x25	200 ks	33,50	0302 1620	M 10x140	Na dotaz	
0302 1206	• M 8x30	200 ks	36,35	0302 1633	M 10x150	Na dotaz	
0302 1219	• M 8x35	200 ks	50,95	0302 1646	M 10x160	Na dotaz	
0302 1222	• M 8x40	200 ks	63,35	0302 9020	M 10x180	Na dotaz	
0302 1235	• M 8x45	200 ks	76,20	0302 9033	M 10x200	Na dotaz	
0302 1248	• M 8x50	200 ks	89,05	0302 1659	• M 12x20	100 ks	86,10
0302 1251	• M 8x55	200 ks	102,00	0302 1675	• M 12x25	100 ks	81,60
0302 1264	• M 8x60	100 ks	115,00	0302 1688	• M 12x30	100 ks	86,10
0302 1277	M 8x65	Na dotaz		0302 1691	• M 12x35	100 ks	106,00
0302 1280	M 8x70	Na dotaz		0302 1701	• M 12x40	100 ks	99,60
0302 1293	• M 8x75	200 ks	191,00	0302 1714	• M 12x45	100 ks	118,00
0302 1303	• M 8x80	200 ks	191,00	0302 1727	• M 12x50	100 ks	159,00
0302 1329	• M 8x90	200 ks	263,00	0302 1730	• M 12x55	100 ks	191,00
0302 1332	• M 8x100	100 ks	334,00	0302 1743	• M 12x60	100 ks	223,00
0302 1345	M 8x110	Na dotaz		0302 1756	• M 12x65	50 ks	276,00
0302 1358	• M 8x120	100 ks	334,00	0302 1769	M 12x70	Na dotaz	
0302 1390	• M 10x12	200 ks	69,00	0302 1772	• M 12x75	50 ks	350,00
0302 1413	• M 10x16	200 ks	64,50	0302 1785	• M 12x80	50 ks	350,00
0302 1426	M 10x18	Na dotaz		0302 1798	• M 12x90	50 ks	430,00

Skupina rabatu 521
• = Skladové zbožíObjednávejte také online v našem e-shopu <https://shop.schrauben-gross.com>
Další informace najdete na stránkách www.schrauben-gross.cz

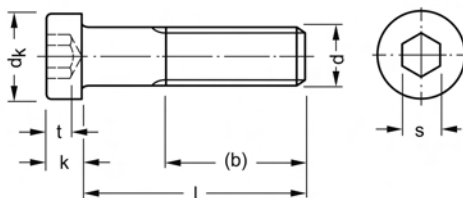
DIN 7984**Šrouby s válcovou hlavou a vnitřním šestihranem**nižší hlava
08.8Zylinderschrauben mit
Innensechskant**Cena za 100 ks**

Obj. č	Rozměr	Bal.	Cena €	Obj. č	Rozměr	Bal.	Cena €
0302 1808	• M 12x100	50 ks	525,00	0302 2221	M 16x200	Na dotaz	
0302 1811	M 12x110	Na dotaz		0302 2234	• M 20x30	50 ks	434,00
0302 1824	• M 12x120	50 ks	525,00	0302 2247	• M 20x35	25 ks	412,00
0302 1837	M 12x130	Na dotaz		0302 2250	• M 20x40	25 ks	326,00
0302 1840	• M 12x140	50 ks	525,00	0302 2263	• M 20x45	25 ks	412,00
0302 1853	M 12x150	Na dotaz		0302 2276	• M 20x50	25 ks	391,00
0302 1918	• M 14x25	100 ks	183,00	0302 2289	M 20x55	Na dotaz	
0302 1921	• M 14x30	100 ks	165,00	0302 2292	• M 20x60	25 ks	412,00
0302 1934	• M 14x35	100 ks	174,00	0302 2302	M 20x65	Na dotaz	
0302 1947	M 14x40	Na dotaz		0302 2315	M 20x70	Na dotaz	
0302 1950	M 14x45	Na dotaz		0302 2331	• M 20x80	25 ks	547,00
0302 1963	• M 14x50	50 ks	226,00	0302 2357	M 20x90	Na dotaz	
0302 1989	M 14x70	Na dotaz		0302 2373	• M 20x100	25 ks	716,00
0302 9046	M 14x80	Na dotaz		0302 2386	• M 20x110	25 ks	824,00
0302 9059	• M 16x20	50 ks	200,00	0302 2399	• M 20x120	25 ks	902,00
0302 1992	• M 16x25	50 ks	178,00	0302 2409	M 20x130	Na dotaz	
0302 2001	• M 16x30	50 ks	178,00	0302 2412	M 20x140	Na dotaz	
0302 2014	• M 16x35	50 ks	178,00	0302 2425	M 20x150	Na dotaz	
0302 2027	• M 16x40	50 ks	189,00	0302 2438	M 20x160	Na dotaz	
0302 2030	• M 16x45	50 ks	200,00	0302 2454	M 20x180	Na dotaz	
0302 2043	• M 16x50	50 ks	223,00	0302 2470	M 20x200	Na dotaz	
0302 2056	• M 16x55	50 ks	245,00	0302 2713	• M 24x50	1 ks	781,00
0302 2069	• M 16x60	50 ks	268,00	0302 9062	• M 24x55	1 ks	824,00
0302 2072	• M 16x65	25 ks	310,00	0302 2726	M 24x60	Na dotaz	
0302 2085	• M 16x70	25 ks	310,00	0302 2739	• M 24x70	1 ks	998,00
0302 2108	• M 16x80	25 ks	355,00	0302 2742	• M 24x80	1 ks	1.084,00
0302 2124	• M 16x90	25 ks	501,00	0302 2755	• M 24x90	1 ks	1.301,00
0302 2140	M 16x100	Na dotaz		0302 2768	M 24x100	Na dotaz	
0302 2153	• M 16x110	25 ks	608,00	0302 2771	M 24x110	Na dotaz	
0302 2166	M 16x120	Na dotaz		0302 2784	M 24x120	Na dotaz	
0302 2179	M 16x130	Na dotaz		0302 2797	M 24x130	Na dotaz	
0302 2182	M 16x140	Na dotaz		0302 2807	M 24x140	Na dotaz	
0302 2195	M 16x150	Na dotaz		0302 2810	M 24x150	Na dotaz	
0302 2205	• M 16x160	1 ks	998,00	0302 2823	• M 24x160	1 ks	2.602,00
0302 2218	M 16x180	Na dotaz		0302 2849	M 24x180	Na dotaz	

Skupina rabatu 521

• = Skladové zboží

DIN 7984

Šrouby s válcovou hlavou a vnitřním šestihranem

nižší hlava
08.8
pozinkováno

Zylinderschrauben mit
Innensechskant

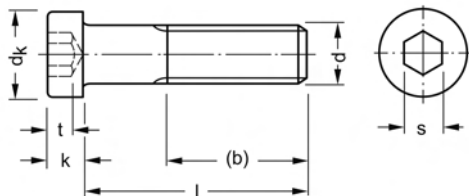

Rozměry v mm Techn. dodací podmínky podle ISO 4759-1 A

Závět d	M3	M4	M5	M6	M8	M10
(b)	12	14	16	18	22	26
d _e max	5,5	7	8,5	10	13	16
s	2	2,5	3	4	5	7
t min	1,38	2,18	2,58	2,88	3,65	4,35
k max	2	2,8	3,5	4	5	6

Závět d	M12	M14	M16	M20	M24
(b)	30	34	38	46	54
d _e max	18	21	24	30	36
s	8	10	12	14	17
t min	4,85	5,15	5,35	7,32	7,82
k max	7	8	9	11	13

l = jmenovitá délka

Cena za 100 ks

Obj. č	Rozměr	Bal.	Cena €	Obj. č	Rozměr	Bal.	Cena €
0302 0265-01	• M 3x5	500 ks	20,60	0302 0731-01	• M 5x25	500 ks	20,20
0302 0278-01	• M 3x6	500 ks	20,70	0302 0744-01	• M 5x30	500 ks	24,05
0302 0281-01	• M 3x8	500 ks	18,75	0302 0757-01	• M 5x35	200 ks	31,90
0302 0294-01	• M 3x10	500 ks	18,35	0302 0760-01	• M 5x40	200 ks	36,40
0302 0304-01	• M 3x12	500 ks	19,30	0302 0773-01	• M 5x45	200 ks	41,85
0302 0333-01	• M 3x16	500 ks	20,30	0302 0786-01	• M 5x50	200 ks	61,10
0302 0359-01	• M 3x20	500 ks	25,80	0302 0870-01	• M 6x8	500 ks	30,55
0302 0375-01	• M 3x25	500 ks	30,90	0302 0883-01	• M 6x10	500 ks	18,40
0302 0443-01	• M 4x6	500 ks	25,55	0302 0896-01	• M 6x12	500 ks	16,80
0302 0456-01	• M 4x8	500 ks	19,80	0302 0906-01	• M 6x14	500 ks	19,35
0302 0469-01	• M 4x10	500 ks	17,45	0302 0922-01	• M 6x16	500 ks	17,00
0302 0472-01	• M 4x12	500 ks	17,95	0302 0935-01	• M 6x18	500 ks	37,75
0302 0485-01	• M 4x14	500 ks	20,60	0302 0948-01	• M 6x20	500 ks	17,95
0302 0508-01	• M 4x16	500 ks	18,50	0302 0951-01	• M 6x22	500 ks	32,90
0302 0511-01	• M 4x18	500 ks	22,15	0302 0964-01	• M 6x25	500 ks	21,05
0302 0524-01	• M 4x20	500 ks	20,00	0302 0977-01	• M 6x30	500 ks	24,60
0302 0634-01	• M 5x6	500 ks	35,95	0302 0980-01	• M 6x35	200 ks	32,45
0302 0647-01	• M 5x8	1.000 ks	21,00	0302 0993-01	• M 6x40	200 ks	37,00
0302 0650-01	• M 5x10	500 ks	15,30	0302 1002-01	• M 6x45	200 ks	43,90
0302 0663-01	• M 5x12	500 ks	15,75	0302 1015-01	• M 6x50	200 ks	54,60
0302 0676-01	• M 5x14	500 ks	16,20	0302 1028-01	• M 6x55	200 ks	71,65
0302 0692-01	• M 5x16	500 ks	16,25	0302 1031-01	• M 6x60	200 ks	82,90
0302 0702-01	• M 5x18	500 ks	17,55	0302 1057-01	• M 6x70	200 ks	116,00
0302 0715-01	• M 5x20	500 ks	17,60	0302 1060-01	• M 6x80	200 ks	149,00

Skupina rabatu 521

• = Skladové zboží



Objednávejte také online v našem e-shopu <https://shop.schrauben-gross.com>

Další informace najdete na stránkách www.schrauben-gross.cz

1/555

DIN 7984

Šrouby s vřícovou hlavou a vnitřním šestihranem

nižší hlava
08.8
pozinkováno

Zylinderschrauben mit
Innensechskant

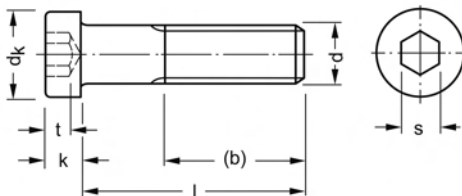

Cena za 100 ks

Obj. č	Rozměr	Bal.	Cena €	Obj. č	Rozměr	Bal.	Cena €
0302 1073-01	• M 6x90	100 ks	149,00	0302 1536-01	• M 10x65	100 ks	207,00
0302 1086-01	• M 6x100	100 ks	150,00	0302 1549-01	• M 10x70	100 ks	208,00
0302 1099-01	• M 6x110	100 ks	150,00	0302 1565-01	• M 10x80	100 ks	267,00
0302 1109-01	M 6x120	Na dotaz		0302 1578-01	• M 10x90	100 ks	348,00
0302 1112-01	• M 8x10	200 ks	66,60	0302 1581-01	• M 10x100	100 ks	445,00
0302 1125-01	• M 8x12	200 ks	49,55	0302 1594-01	• M 10x110	50 ks	447,00
0302 1138-01	• M 8x14	200 ks	33,05	0302 1604-01	• M 10x120	50 ks	448,00
0302 1154-01	• M 8x16	200 ks	33,10	0302 1659-01	• M 12x20	100 ks	91,55
0302 1167-01	• M 8x18	200 ks	38,85	0302 1675-01	• M 12x25	100 ks	87,85
0302 1170-01	• M 8x20	200 ks	34,20	0302 1688-01	• M 12x30	100 ks	93,15
0302 1183-01	• M 8x22	200 ks	43,50	0302 1691-01	• M 12x35	100 ks	114,00
0302 1196-01	• M 8x25	200 ks	36,20	0302 1701-01	• M 12x40	100 ks	109,00
0302 1206-01	• M 8x30	200 ks	39,50	0302 1714-01	• M 12x45	100 ks	128,00
0302 1219-01	• M 8x35	200 ks	54,55	0302 1727-01	• M 12x50	100 ks	170,00
0302 1222-01	• M 8x40	200 ks	67,40	0302 1730-01	• M 12x55	100 ks	209,00
0302 1235-01	• M 8x45	200 ks	80,70	0302 1743-01	• M 12x60	100 ks	235,00
0302 1248-01	• M 8x50	200 ks	94,00	0302 1756-01	• M 12x65	50 ks	290,00
0302 1251-01	• M 8x55	200 ks	107,00	0302 1769-01	• M 12x70	50 ks	291,00
0302 1264-01	• M 8x60	200 ks	121,00	0302 1785-01	• M 12x80	50 ks	301,00
0302 1277-01	• M 8x65	200 ks	156,00	0302 1798-01	• M 12x90	50 ks	448,00
0302 1280-01	• M 8x70	200 ks	156,00	0302 1808-01	• M 12x100	50 ks	546,00
0302 1293-01	• M 8x80	200 ks	199,00	0302 1811-01	M 12x110	Na dotaz	
0302 1303-01	• M 8x90	100 ks	272,00	0302 1824-01	• M 12x120	50 ks	550,00
0302 1316-01	• M 8x100	100 ks	344,00	0302 1989-01	• M 16x20	50 ks	221,00
0302 1329-01	• M 8x110	100 ks	345,00	0302 1992-01	• M 16x25	50 ks	191,00
0302 1332-01	• M 8x120	100 ks	346,00	0302 2001-01	• M 16x30	50 ks	192,00
0302 1390-01	• M 10x12	200 ks	71,80	0302 2014-01	• M 16x35	50 ks	194,00
0302 1413-01	• M 10x16	200 ks	67,70	0302 2027-01	• M 16x40	50 ks	207,00
0302 1439-01	• M 10x20	200 ks	60,00	0302 2030-01	• M 16x45	50 ks	220,00
0302 1455-01	• M 10x25	200 ks	62,25	0302 2043-01	• M 16x50	50 ks	243,00
0302 1468-01	• M 10x30	200 ks	65,70	0302 2056-01	• M 16x55	50 ks	274,00
0302 1471-01	• M 10x35	100 ks	70,05	0302 2069-01	• M 16x60	50 ks	292,00
0302 1484-01	• M 10x40	100 ks	88,65	0302 2072-01	• M 16x65	25 ks	336,00
0302 1497-01	• M 10x45	200 ks	96,95	0302 2085-01	M 16x70	Na dotaz	
0302 1507-01	• M 10x50	100 ks	109,00	0302 2108-01	• M 16x80	25 ks	338,00
0302 1510-01	• M 10x55	100 ks	136,00	0302 2124-01	M 16x90	Na dotaz	
0302 1523-01	• M 10x60	100 ks	152,00	0302 2140-01	M 16x100	Na dotaz	

Skupina rabatu 521
• = Skladové zboží

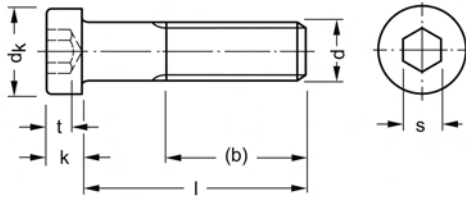
**DIN 7984****Šrouby s válcovou hlavou
a vnitřním šestihranem**

nižší hlava
08.8
pozinkováno

Zylinderschrauben mit
Innensechskant

Cena za 100 ks

Obj. č	Rozměr	Bal.	Cena €
0302 2153-01	M 16x110	Na dotaz	

Obj. č	Rozměr	Bal.	Cena €
0302 2166-01	M 16x120	Na dotaz	

Skupina rabatu 521

• = Skladové zboží

DIN 7984

Šrouby s válcovou hlavou a vnitřním šestihranem

nižší hlava
010.9

Zylinderschrauben mit
Innensechskant

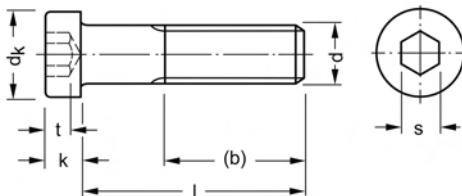

Rozměry v mm Techn. dodací podmínky podle ISO 4759-1 A

Závít d	M3	M4	M5	M6	M8	M10
(b)	12	14	16	18	22	26
d _e max	5,5	7	8,5	10	13	16
s	2	2,5	3	4	5	7
t min	1,38	2,18	2,58	2,88	3,65	4,35
k max	2	2,8	3,5	4	5	6

Závít d	M12	M14	M16	M20	M24
(b)	30	34	38	46	54
d _e max	18	21	24	30	36
s	8	10	12	14	17
t min	4,85	5,15	5,35	7,32	7,82
k max	7	8	9	11	13

l = jmenovitá délka

Cena za 100 ks

Obj. č	Rozměr	Bal.	Cena €	Obj. č	Rozměr	Bal.	Cena €
0332 0457	• M 4x8	500 ks	25,50	0332 0981	• M 6x40	200 ks	45,30
0332 0460	• M 4x10	500 ks	22,30	0332 0994	• M 6x45	200 ks	53,90
0332 0473	• M 4x12	500 ks	23,00	0332 1003	• M 6x50	200 ks	67,50
0332 0499	• M 4x16	500 ks	23,60	0332 1029	• M 6x60	200 ks	104,00
0332 0512	• M 4x20	500 ks	25,50	0332 1045	M 6x70	Na dotaz	
0332 0541	• M 4x25	500 ks	32,90	0332 1113	• M 8x10	200 ks	84,40
0332 0554	• M 4x30	500 ks	39,70	0332 1126	• M 8x12	200 ks	62,10
0332 0583	M 4x45	Na dotaz		0332 1139	M 8x14	Na dotaz	
0332 0596	M 4x50	Na dotaz		0332 1142	• M 8x16	200 ks	40,40
0332 0651	• M 5x10	500 ks	19,20	0332 1155	M 8x18	Na dotaz	
0332 0664	• M 5x12	500 ks	19,70	0332 1168	• M 8x20	200 ks	41,40
0332 0680	• M 5x16	500 ks	20,20	0332 1184	• M 8x25	200 ks	43,60
0332 0693	• M 5x18	500 ks	21,80	0332 1197	• M 8x30	200 ks	47,30
0332 0703	• M 5x20	500 ks	21,80	0332 1207	• M 8x35	200 ks	66,30
0332 0732	• M 5x25	500 ks	25,00	0332 1210	• M 8x40	200 ks	82,30
0332 0884	• M 6x10	500 ks	22,90	0332 1223	• M 8x45	200 ks	99,10
0332 0897	• M 6x12	500 ks	20,80	0332 1236	• M 8x50	200 ks	116,00
0332 0907	• M 6x14	500 ks	23,90	0332 1249	• M 8x55	200 ks	133,00
0332 0910	• M 6x16	500 ks	20,80	0332 1252	• M 8x60	200 ks	150,00
0332 0936	• M 6x20	500 ks	21,80	0332 1265	• M 8x65	100 ks	194,00
0332 0949	M 6x22	Na dotaz		0332 1278	M 8x70	Na dotaz	
0332 0952	• M 6x25	500 ks	25,50	0332 1281	M 8x75	Na dotaz	
0332 0965	• M 6x30	500 ks	29,80	0332 1294	• M 8x80	200 ks	249,00
0332 0978	• M 6x35	200 ks	39,70	0332 1317	M 8x90	Na dotaz	

Skupina rabatu 521

• = Skladové zboží

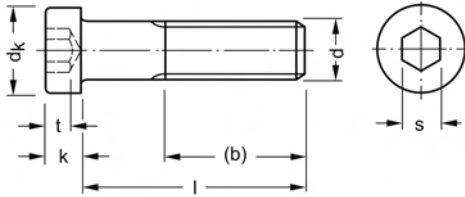
DIN 7984**Šrouby s válcovou hlavou a vnitřním šestihranem****nižší hlava
010.9****Zylinderschrauben mit
Innensechskant****Cena za 100 ks**

Obj. č	Rozměr	Bal.	Cena €
0332 1320	M 8x100	Na dotaz	
0332 1333	M 8x110	Na dotaz	
0332 1346	M 8x120	Na dotaz	
0332 1391	M 10x12	Na dotaz	
0332 1414	• M 10x16	200 ks	83,90
0332 1430	• M 10x20	200 ks	73,20
0332 1456	• M 10x25	200 ks	75,40
0332 1469	• M 10x30	200 ks	79,10
0332 1472	• M 10x35	100 ks	83,90
0332 1485	• M 10x40	100 ks	108,00
0332 1498	• M 10x45	100 ks	117,00
0332 1508	• M 10x50	100 ks	132,00
0332 1511	M 10x55	Na dotaz	
0332 1524	• M 10x60	200 ks	186,00
0332 1537	M 10x65	Na dotaz	
0332 1540	• M 10x70	100 ks	257,00
0332 1553	M 10x75	Na dotaz	
0332 1566	• M 10x80	100 ks	332,00
0332 1582	• M 10x90	100 ks	435,00
0332 1595	M 10x100	Na dotaz	
0332 1605	M 10x110	Na dotaz	
0332 1618	M 10x120	Na dotaz	
0332 1650	• M 12x20	100 ks	112,00
0332 1676	• M 12x25	100 ks	107,00
0332 1689	• M 12x30	100 ks	112,00
0332 1692	• M 12x35	100 ks	138,00
0332 1702	• M 12x40	100 ks	130,00
0332 1715	• M 12x45	50 ks	154,00
0332 1728	• M 12x50	100 ks	207,00
0332 1731	M 12x55	Na dotaz	
0332 1744	• M 12x60	100 ks	290,00
0332 1757	M 12x65	Na dotaz	
0332 1760	• M 12x70	50 ks	359,00
0332 1773	M 12x75	Na dotaz	
0332 1786	• M 12x80	50 ks	455,00
0332 1809	M 12x90	Na dotaz	

Skupina rabatu 521
• = Skladové zboží

Obj. č	Rozměr	Bal.	Cena €
0332 1812	• M 12x100	50 ks	683,00
0332 1825	M 12x110	Na dotaz	
0332 1838	M 12x120	Na dotaz	
0332 1980	M 16x20	Na dotaz	
0332 1993	M 16x25	Na dotaz	
0332 2002	• M 16x30	50 ks	232,00
0332 2015	• M 16x35	50 ks	232,00
0332 2028	• M 16x40	50 ks	246,00
0332 2031	• M 16x45	50 ks	260,00
0332 2044	• M 16x50	50 ks	290,00
0332 2060	• M 16x60	50 ks	349,00
0332 2086	• M 16x70	25 ks	403,00
0332 2109	• M 16x80	25 ks	462,00
0332 2125	M 16x90	Na dotaz	
0332 2141	• M 16x100	25 ks	791,00
0332 2154	M 16x110	Na dotaz	
0332 2167	M 16x120	Na dotaz	
0332 2251	• M 20x40	25 ks	424,00
0332 2264	M 20x45	Na dotaz	
0332 2277	• M 20x50	25 ks	509,00
0332 2293	• M 20x60	25 ks	536,00
0332 2316	• M 20x70	25 ks	649,00
0332 2332	• M 20x80	25 ks	712,00
0332 2358	M 20x90	Na dotaz	
0332 2374	• M 20x100	25 ks	931,00
0332 2387	M 20x110	Na dotaz	
0332 2390	M 20x120	Na dotaz	
0332 2714	M 24x50	Na dotaz	
0332 2730	• M 24x60	1 ks	1.156,00
0332 2756	M 24x70	Na dotaz	
0332 2772	• M 24x80	1 ks	1.410,00
0332 2798	• M 24x90	1 ks	1.692,00
0332 2808	M 24x100	Na dotaz	
0332 2811	M 24x110	Na dotaz	
0332 2824	M 24x120	Na dotaz	



DIN 7984

Šrouby s vřlcovou hlavou s vnitřním řestiořalem (ISR)

Rozměry hlavy ≈ DIN 7984 08.8

Zylinderschrauben mit Innensechsrund (ISR)

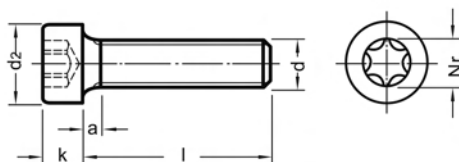

Rozměry v mm Techn. dodací podmínky podle ISO 4759-1 A

Zřvit d	M4	M5	M6	M8
d _k	7	8,5	10	13
k	2,8	3,5	4	5
ISR-Nr.	20	25	30	40

l = jmenovitř délka

Cena za 100 ks

Obj. ř	Rozměř	Bal.	Cena ř	Obj. ř	Rozměř	Bal.	Cena ř
0314 0145	• M 4x8	500 ks	23,80	0314 0417	• M 6x10	500 ks	13,60
0314 0158	• M 4x10	1.000 ks	19,40	0314 0420	• M 6x12	500 ks	13,60
0314 0161	• M 4x12	500 ks	22,30	0314 0446	• M 6x16	500 ks	13,80
0314 0187	• M 4x16	500 ks	20,20	0314 0462	M 6x20	Na dotaz	
0314 0200	• M 4x20	500 ks	21,70	0314 0488	M 6x25	Na dotaz	
0314 0284	• M 5x10	500 ks	12,70	0314 0530	• M 8x12	200 ks	34,70
0314 0297	• M 5x12	500 ks	12,20	0314 0556	• M 8x16	200 ks	20,20
0314 0310	• M 5x16	500 ks	13,50	0314 0572	• M 8x20	200 ks	20,50
0314 0336	M 5x20	Na dotaz		0314 0598	• M 8x25	1.000 ks	20,50
0314 0352	M 5x25	Na dotaz		0314 0611	M 8x30	Na dotaz	

Skupina rabatu 521

• = Skladovř zboř

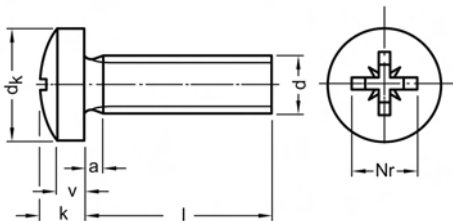

DIN 7985*) A

Čočkové šrouby

s křížovou drážkou H (Phillips)
4.8
pozinkováno
 Tvar A se závitem k hlavě
 *) ≈ ISO 7045

Limnenschrauben

Rozměry v mm Techn. dodací podmínky podle ISO 4759-1 A

Závit d	M2	M2,5	M3	M3,5	M4	M5	M6	M8	M10
a max	0,8	0,9	1	1,2	1,4	1,6	2	2,5	3
dk max	4	5	6	7	8	10	12	16	20
k	1,6	2	2,4	2,7	3,1	3,8	4,6	6	7,5
v≈	1,1	1,3	1,6	1,9	2	2,5	3	3,7	4,8
Křížová drážka č.	1	1	1	2	2	2	3	4	4

l = jmenovitá délka

Dodací možnosti a ceny pro provedení ISO na vyžádání

Cena za 100 ks

Dodací možnosti a ceny pro křížovou drážku Z (pozdiviv) na vyžádání

Obj. č.	Rozměr	Bal.	Cena €
0716 0668-01	• AM 3x5	200 ks	4,10
0716 0671-01	• AM 3x6	200 ks	3,55
0716 0684-01	• AM 3x8	200 ks	2,55
0716 0697-01	• AM 3x10	200 ks	2,60
0716 0707-01	• AM 3x12	200 ks	2,70
0716 0723-01	• AM 3x16	200 ks	3,15
0716 0749-01	AM 3x20	Na dotaz	
0716 0765-01	AM 3x25	Na dotaz	
0716 0781-01	• AM 3x30	200 ks	4,75
0716 0804-01	• AM 3x35	200 ks	6,25
0716 0820-01	• AM 3x40	200 ks	6,90
0716 0833-01	AM 3x45	Na dotaz	
0716 1243-01	• AM 4x6	200 ks	4,65
0716 1256-01	• AM 4x8	200 ks	3,40
0716 1269-01	• AM 4x10	200 ks	3,40
0716 1272-01	• AM 4x12	200 ks	3,45
0716 1298-01	• AM 4x16	200 ks	3,70
0716 1311-01	• AM 4x20	200 ks	3,80
0716 1337-01	AM 4x25	Na dotaz	

Obj. č.	Rozměr	Bal.	Cena €
0716 1353-01	AM 4x30	Na dotaz	
0716 1379-01	AM 4x35	Na dotaz	
0716 1395-01	AM 4x40	Na dotaz	
0716 1405-01	• AM 4x45	200 ks	10,10
0716 1573-01	AM 5x6	Na dotaz	
0716 1586-01	• AM 5x8	200 ks	4,40
0716 1599-01	• AM 5x10	200 ks	4,55
0716 1609-01	• AM 5x12	200 ks	4,90
0716 1625-01	• AM 5x16	200 ks	5,05
0716 1641-01	AM 5x20	Na dotaz	
0716 1667-01	• AM 5x25	200 ks	5,90
0716 1683-01	• AM 5x30	200 ks	7,50
0716 1900-01	AM 6x6	Na dotaz	
0716 1913-01	AM 6x8	Na dotaz	
0716 1926-01	• AM 6x10	200 ks	6,00
0716 1939-01	AM 6x12	Na dotaz	
0716 1955-01	AM 6x16	Na dotaz	
0716 1971-01	AM 6x20	Na dotaz	

Skupina rabatu 615
 • = Skladové zboží



Objednávajte také online v našem e-shopu <https://shop.schrauben-gross.com>
 Další informace najdete na stránkách www.schrauben-gross.cz

1/561

DIN 7985*) A

Šrouby s čochkovitou hlavou

s křížovou drážkou H (Phillips)
4.8

Tvar A se závitem k hlavě
) ≈ ISO 7045

Linsenschrauben

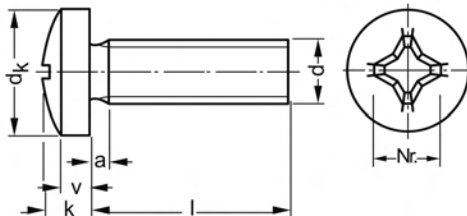

Rozměry v mm Techn. dodací podmínky podle ISO 4759-1 A

Závit d	M2	M2,5	M3	M3,5	M4	M5	M6	M8	M10
a max	0,8	0,9	1	1,2	1,4	1,6	2	2,5	3
d _n max	4	5	6	7	8	10	12	16	20
k	1,6	2	2,4	2,7	3,1	3,8	4,6	6	7,5
v=	1,1	1,3	1,6	1,9	2	2,5	3	3,7	4,8
Křížová drážka č.	1	1	1	2	2	2	3	4	4

l = jmenovitá délka

Dodací možnosti a ceny pro provedení ISO na vyžádání

Cena za 100 ks

Dodací možnosti a ceny pro křížovou drážku Z (pozitivní) na vyžádání

Obj. č	Rozměr	Bal.	Cena €	Obj. č	Rozměr	Bal.	Cena €
0714 0002	AM 2x3	Na dotaz		0714 0141	AM 3x18	Na dotaz	
0714 0015	AM 2x4	Na dotaz		0714 0154	• AM 3x20	2.000 ks	2,80
0714 0028	AM 2x5	Na dotaz		0714 0183	AM 3x28	Na dotaz	
0714 0031	AM 2x6	Na dotaz		0714 0196	• AM 3x30	2.000 ks	3,95
0714 0044	AM 2x8	Na dotaz		0714 0219	AM 3x35	Na dotaz	
0714 9061	AM 2x10	Na dotaz		0714 0235	AM 3x40	Na dotaz	
0714 9074	AM 2x12	Na dotaz		0714 0248	AM 3x45	Na dotaz	
0714 9087	AM 2x14	Na dotaz		0714 0251	AM 3x50	Na dotaz	
0714 9090	AM 2x16	Na dotaz		0714 0264	AM 3x55	Na dotaz	
0714 9100	AM 2x20	Na dotaz		0714 0277	• AM 3x60	500 ks	14,30
0714 9113	AM 2,5x3	Na dotaz		0714 0280	AM 3,5x5	Na dotaz	
0714 9126	AM 2,5x4	Na dotaz		0714 0293	AM 3,5x6	Na dotaz	
0714 9139	AM 2,5x5	Na dotaz		0714 0303	AM 3,5x8	Na dotaz	
0714 9142	AM 2,5x6	Na dotaz		0714 0316	AM 3,5x10	Na dotaz	
0714 9155	AM 2,5x8	Na dotaz		0714 0329	AM 3,5x12	Na dotaz	
0714 9168	AM 2,5x10	Na dotaz		0714 0345	AM 3,5x16	Na dotaz	
0714 9171	AM 2,5x12	Na dotaz		0714 0358	AM 3,5x18	Na dotaz	
0714 9184	AM 2,5x14	Na dotaz		0714 0361	AM 3,5x20	Na dotaz	
0714 9197	AM 2,5x16	Na dotaz		0714 0374	AM 3,5x25	Na dotaz	
0714 9207	AM 2,5x18	Na dotaz		0714 0387	AM 3,5x30	Na dotaz	
0714 9210	AM 2,5x20	Na dotaz		0714 0413	AM 4x4	Na dotaz	
0714 9223	AM 2,5x25	Na dotaz		0714 0426	• AM 4x5	2.000 ks	4,65
0714 9236	AM 2,5x30	Na dotaz		0714 0439	• AM 4x6	2.000 ks	3,85
0714 0057	• AM 3x4	2.000 ks	4,45	0714 0442	• AM 4x8	2.000 ks	2,85
0714 0060	• AM 3x5	2.000 ks	3,45	0714 0455	• AM 4x10	2.000 ks	2,85
0714 0073	• AM 3x6	2.000 ks	3,00	0714 0468	• AM 4x12	2.000 ks	2,85
0714 0086	• AM 3x8	2.000 ks	2,15	0714 0471	• AM 4x14	2.000 ks	3,90
0714 0099	• AM 3x10	2.000 ks	2,15	0714 0497	• AM 4x16	2.000 ks	3,10
0714 0109	• AM 3x12	2.000 ks	2,25	0714 0507	AM 4x18	Na dotaz	
0714 0112	AM 3x14	Na dotaz		0714 0510	• AM 4x20	2.000 ks	3,15
0714 0138	• AM 3x16	2.000 ks	2,65	0714 0523	AM 4x22	Na dotaz	

Skupina rabatu 163

• = Skladové zboží

DIN 7985*) A**Šrouby s čockovitou hlavou**s křížovou drážkou H (Phillips)
4.8Tvar A se závitem k hlavě
) = ISO 7045

Linsenschrauben

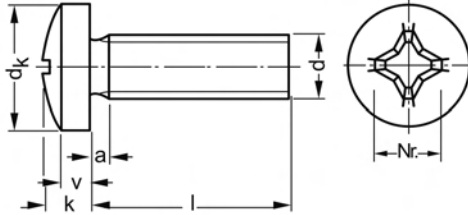
**Cena za 100 ks**

Dodací možnosti a ceny pro křížovou drážku Z (pozdriv) na vyžádání

Obj. č	Rozměr	Bal.	Cena €
0714 0536	• AM 4x25	1.000 ks	3,80
0714 0549	AM 4x28	Na dotaz	
0714 0552	• AM 4x30	1.000 ks	4,85
0714 9032	AM 4x32	Na dotaz	
0714 0565	AM 4x35	Na dotaz	
0714 9045	AM 4x38	Na dotaz	
0714 0578	AM 4x40	Na dotaz	
0714 0581	AM 4x45	Na dotaz	
0714 0594	AM 4x50	Na dotaz	
0714 0604	AM 4x55	Na dotaz	
0714 0617	AM 4x60	Na dotaz	
0714 9016	AM 4x65	Na dotaz	
0714 9029	AM 4x70	Na dotaz	
0714 9249	AM 4x75	Na dotaz	
0714 9252	AM 4x80	Na dotaz	
0714 9265	AM 4x90	Na dotaz	
0714 9278	AM 4x100	Na dotaz	
0714 0620	• AM 5x6	2.000 ks	7,55
0714 0633	• AM 5x8	2.000 ks	3,70
0714 0646	• AM 5x10	2.000 ks	3,80
0714 0659	• AM 5x12	1.000 ks	4,05
0714 0662	AM 5x14	Na dotaz	
0714 0688	• AM 5x16	1.000 ks	4,20
0714 0691	AM 5x18	Na dotaz	
0714 0701	• AM 5x20	1.000 ks	4,50
0714 0714	AM 5x22	Na dotaz	
0714 0727	• AM 5x25	1.000 ks	4,90
0714 0730	AM 5x28	Na dotaz	
0714 0743	• AM 5x30	1.000 ks	6,25
0714 0756	AM 5x35	Na dotaz	
0714 0769	AM 5x40	Na dotaz	
0714 0772	AM 5x45	Na dotaz	
0714 0785	AM 5x50	Na dotaz	
0714 0798	AM 5x55	Na dotaz	
0714 0808	AM 5x60	Na dotaz	
0714 0811	AM 5x65	Na dotaz	
0714 9281	AM 5x70	Na dotaz	
0714 9294	AM 5x75	Na dotaz	

Obj. č	Rozměr	Bal.	Cena €
0714 9304	AM 5x80	Na dotaz	
0714 9317	AM 5x90	Na dotaz	
0714 9320	AM 5x100	Na dotaz	
0714 0824	AM 6x6	Na dotaz	
0714 0840	• AM 6x10	1.000 ks	5,00
0714 0853	• AM 6x12	1.000 ks	5,20
0714 0866	AM 6x14	Na dotaz	
0714 0882	AM 6x16	Na dotaz	
0714 0895	AM 6x18	Na dotaz	
0714 0905	• AM 6x20	1.000 ks	5,75
0714 0918	AM 6x22	Na dotaz	
0714 0921	AM 6x25	Na dotaz	
0714 0934	AM 6x28	Na dotaz	
0714 0947	• AM 6x30	500 ks	8,25
0714 9058	AM 6x32	Na dotaz	
0714 0950	AM 6x35	Na dotaz	
0714 0963	AM 6x40	Na dotaz	
0714 0976	AM 6x45	Na dotaz	
0714 0989	• AM 6x50	200 ks	7,75
0714 0992	AM 6x55	Na dotaz	
0714 1001	AM 6x60	Na dotaz	
0714 1014	AM 6x65	Na dotaz	
0714 1027	AM 6x70	Na dotaz	
0714 1030	AM 6x75	Na dotaz	
0714 9333	AM 6x80	Na dotaz	
0714 9346	AM 6x85	Na dotaz	
0714 9359	AM 6x90	Na dotaz	
0714 9362	AM 6x100	Na dotaz	
0714 1043	AM 8x10	Na dotaz	
0714 1056	AM 8x12	Na dotaz	
0714 1069	AM 8x14	Na dotaz	
0714 1072	AM 8x16	Na dotaz	
0714 1085	AM 8x18	Na dotaz	
0714 1098	AM 8x20	Na dotaz	
0714 1108	AM 8x22	Na dotaz	
0714 1111	AM 8x25	Na dotaz	
0714 1137	AM 8x30	Na dotaz	
0714 1153	AM 8x35	Na dotaz	

Skupina rabatu 613
• = Skladové zbožíObjednávejte také online v našem e-shopu <https://shop.schrauben-gross.com>
Další informace najdete na stránkách www.schrauben-gross.cz

Pokračování z předchozí strany

DIN 7985*) A

Šrouby s čochkovitou hlavou

s křížovou drážkou H (Phillips)
4.8

Tvar A se závitem k hlavě

*) ≈ ISO 7045

Linsenschrauben

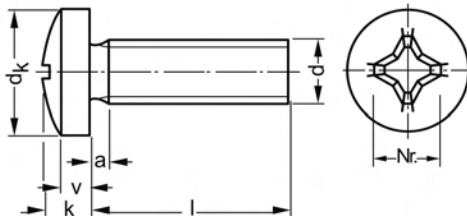

Cena za 100 ks

Dodací možnosti a ceny pro křížovou drážku Z (pozitiv) na vyžádání

Obj. č	Rozměr	Bal.	Cena €	Obj. č	Rozměr	Bal.	Cena €
0714 1179	AM 8x40	Na dotaz		0714 1438	AM 10x20	Na dotaz	
0714 1182	AM 8x45	Na dotaz		0714 1454	AM 10x25	Na dotaz	
0714 1195	AM 8x50	Na dotaz		0714 1470	AM 10x30	Na dotaz	
0714 1205	AM 8x55	Na dotaz		0714 1496	AM 10x35	Na dotaz	
0714 1218	AM 8x60	Na dotaz		0714 1519	AM 10x40	Na dotaz	
0714 1221	AM 8x65	Na dotaz		0714 1522	AM 10x45	Na dotaz	
0714 1234	AM 8x70	Na dotaz		0714 1535	AM 10x50	Na dotaz	
0714 1247	AM 8x75	Na dotaz		0714 1551	AM 10x60	Na dotaz	
0714 1250	AM 8x80	Na dotaz		0714 1577	AM 10x70	Na dotaz	
0714 1412	AM 10x16	Na dotaz		0714 1593	AM 10x80	Na dotaz	

Skupina rabatu 613

• = Skladové zboží

DIN 7985*) A

Šrouby s čockovitou hlavou

s křížovou drážkou H (Phillips)
4.8

pozinkováno

Tvar A se závitem k hlavě

*) ≈ ISO 7045

Limnenschrauben

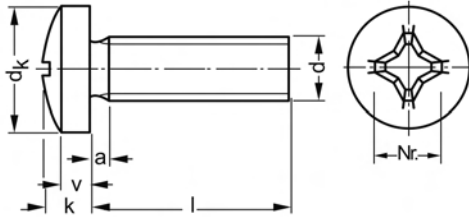

Rozměry v mm Techn. dodací podmínky podle ISO 4759-1 A

Závit d	M2	M2,5	M3	M3,5	M4	M5	M6	M8	M10
a max	0,8	0,9	1	1,2	1,4	1,6	2	2,5	3
d _h max	4	5	6	7	8	10	12	16	20
k	1,6	2	2,4	2,7	3,1	3,8	4,6	6	7,5
v [≠]	1,1	1,3	1,6	1,9	2	2,5	3	3,7	4,8
Křížová drážka č.	1	1	1	2	2	2	3	4	4

l = jmenovitá délka

Dodací možnosti a ceny pro provedení ISO na vyžádání

Cena za 100 ks

viz též dodací program s křížovou drážkou Z (pozdrív)

Obj. č	Rozměr	Bal.	Cena €	Obj. č	Rozměr	Bal.	Cena €
0714 0002-01	• AM 2x3	2.000 ks	10,80	0714 0141-01	• AM 3x18	2.000 ks	4,45
0714 0015-01	• AM 2x4	2.000 ks	7,95	0714 0154-01	• AM 3x20	2.000 ks	3,35
0714 0028-01	• AM 2x5	2.000 ks	7,60	0714 0167-01	• AM 3x22	2.000 ks	6,20
0714 0031-01	• AM 2x6	2.000 ks	7,35	0714 0170-01	• AM 3x25	2.000 ks	4,40
0714 0044-01	• AM 2x8	2.000 ks	7,55	0714 0183-01	AM 3x28	Na dotaz	
0714 9061-01	• AM 2x10	2.000 ks	7,80	0714 0196-01	• AM 3x30	2.000 ks	4,75
0714 9074-01	• AM 2x12	2.000 ks	8,25	0714 0219-01	• AM 3x35	1.000 ks	6,25
0714 9087-01	• AM 2x14	2.000 ks	8,65	0714 0235-01	• AM 3x40	200 ks	6,90
0714 9090-01	• AM 2x16	2.000 ks	8,65	0714 0248-01	• AM 3x45	1.000 ks	8,40
0714 9100-01	• AM 2x20	2.000 ks	9,95	0714 0251-01	AM 3x50	Na dotaz	
0714 9113-01	AM 2,5x3	Na dotaz		0714 0264-01	• AM 3x55	1.000 ks	15,70
0714 9126-01	• AM 2,5x4	2.000 ks	9,20	0714 0277-01	AM 3x60	Na dotaz	
0714 9139-01	• AM 2,5x5	2.000 ks	6,05	0714 0280-01	AM 3,5x5	Na dotaz	
0714 9142-01	• AM 2,5x6	2.000 ks	4,70	0714 0293-01	• AM 3,5x6	2.000 ks	4,65
0714 9155-01	• AM 2,5x8	2.000 ks	4,70	0714 0303-01	AM 3,5x8	Na dotaz	
0714 9168-01	• AM 2,5x10	2.000 ks	4,80	0714 0316-01	AM 3,5x10	Na dotaz	
0714 9171-01	• AM 2,5x12	2.000 ks	4,95	0714 0329-01	AM 3,5x12	Na dotaz	
0714 9184-01	• AM 2,5x14	2.000 ks	7,70	0714 0345-01	AM 3,5x16	Na dotaz	
0714 9197-01	• AM 2,5x16	2.000 ks	5,35	0714 0358-01	AM 3,5x18	Na dotaz	
0714 9207-01	AM 2,5x18	Na dotaz		0714 0361-01	AM 3,5x20	Na dotaz	
0714 9210-01	• AM 2,5x20	2.000 ks	7,70	0714 0374-01	AM 3,5x25	Na dotaz	
0714 9223-01	• AM 2,5x25	2.000 ks	8,90	0714 0387-01	AM 3,5x30	Na dotaz	
0714 9236-01	• AM 2,5x30	2.000 ks	10,60	0714 0413-01	• AM 4x4	2.000 ks	6,45
0714 0057-01	• AM 3x4	2.000 ks	5,35	0714 0426-01	• AM 4x5	2.000 ks	5,60
0714 0060-01	• AM 3x5	2.000 ks	4,10	0714 0439-01	• AM 4x6	2.000 ks	4,65
0714 0073-01	• AM 3x6	2.000 ks	3,55	0714 0442-01	• AM 4x8	2.000 ks	3,40
0714 0086-01	• AM 3x8	2.000 ks	2,55	0714 0455-01	• AM 4x10	2.000 ks	3,40
0714 0099-01	• AM 3x10	2.000 ks	2,60	0714 0468-01	• AM 4x12	2.000 ks	3,45
0714 0109-01	• AM 3x12	2.000 ks	2,70	0714 0471-01	• AM 4x14	2.000 ks	4,65
0714 0112-01	• AM 3x14	2.000 ks	4,10	0714 0497-01	• AM 4x16	2.000 ks	3,70
0714 0138-01	• AM 3x16	2.000 ks	3,15	0714 0507-01	• AM 4x18	2.000 ks	4,75

Skupina rabatu 613

• = Skladové zboží



Objednávejte také online v našem e-shopu <https://shop.schrauben-gross.com>

Další informace najdete na stránkách www.schrauben-gross.cz

DIN 7985*) A**Šrouby s čochkovitou hlavou**s křížovou drážkou H (Phillips)
4.8**pozinkováno**

Tvar A se závitem k hlavě

*) ≈ ISO 7045

Linsenschrauben

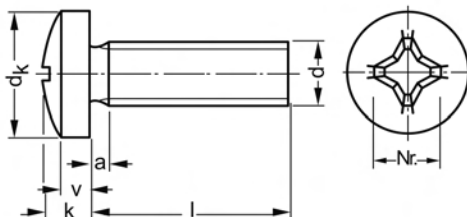
**Cena za 100 ks**

viz též dodací program s křížovou drážkou Z (pozitiv)

Obj. č	Rozměr	Bal.	Cena €	Obj. č	Rozměr	Bal.	Cena €
0714 0510-01	• AM 4x20	2.000 ks	3,80	0714 9294-01	• AM 5x75	200 ks	19,40
0714 0523-01	• AM 4x22	2.000 ks	6,50	0714 9304-01	• AM 5x80	200 ks	19,20
0714 0536-01	• AM 4x25	1.000 ks	4,55	0714 9317-01	AM 5x90	Na dotaz	
0714 0549-01	• AM 4x28	200 ks	8,55	0714 9320-01	AM 5x100	Na dotaz	
0714 0552-01	• AM 4x30	1.000 ks	5,80	0714 0824-01	• AM 6x6	1.000 ks	12,30
0714 9045-01	AM 4x32	Na dotaz		0714 0837-01	• AM 6x8	1.000 ks	9,20
0714 0565-01	• AM 4x35	1.000 ks	6,70	0714 0840-01	• AM 6x10	1.000 ks	6,00
0714 9058-01	• AM 4x38	1.000 ks	10,60	0714 0853-01	• AM 6x12	1.000 ks	6,25
0714 0578-01	• AM 4x40	1.000 ks	7,10	0714 0866-01	AM 6x14	Na dotaz	
0714 0581-01	• AM 4x45	1.000 ks	10,10	0714 0882-01	• AM 6x16	1.000 ks	6,65
0714 0594-01	• AM 4x50	500 ks	11,40	0714 0895-01	• AM 6x18	1.000 ks	8,60
0714 0604-01	• AM 4x55	500 ks	13,10	0714 0905-01	• AM 6x20	1.000 ks	6,85
0714 0617-01	• AM 4x60	500 ks	11,80	0714 0918-01	AM 6x22	Na dotaz	
0714 9016-01	• AM 4x65	500 ks	16,40	0714 0921-01	• AM 6x25	500 ks	7,60
0714 9029-01	• AM 4x70	500 ks	14,50	0714 0947-01	• AM 6x30	500 ks	9,85
0714 9249-01	• AM 4x75	200 ks	23,40	0714 9032-01	AM 6x32	Na dotaz	
0714 9252-01	• AM 4x80	200 ks	18,70	0714 0950-01	• AM 6x35	500 ks	11,10
0714 9265-01	AM 4x90	Na dotaz		0714 0963-01	• AM 6x40	200 ks	11,80
0714 9278-01	AM 4x100	Na dotaz		0714 0976-01	• AM 6x45	200 ks	12,20
0714 0620-01	• AM 5x6	2.000 ks	9,05	0714 0989-01	• AM 6x50	200 ks	9,50
0714 0633-01	• AM 5x8	2.000 ks	4,40	0714 0992-01	AM 6x55	Na dotaz	
0714 0646-01	• AM 5x10	2.000 ks	4,55	0714 1001-01	• AM 6x60	200 ks	11,80
0714 0659-01	• AM 5x12	1.000 ks	4,90	0714 1014-01	AM 6x65	Na dotaz	
0714 0662-01	• AM 5x14	1.000 ks	6,30	0714 1027-01	• AM 6x70	200 ks	17,30
0714 0688-01	• AM 5x16	1.000 ks	5,05	0714 1030-01	AM 6x75	Na dotaz	
0714 0691-01	• AM 5x18	1.000 ks	7,00	0714 9333-01	AM 6x80	Na dotaz	
0714 0701-01	• AM 5x20	1.000 ks	5,40	0714 9346-01	AM 6x85	Na dotaz	
0714 0714-01	AM 5x22	Na dotaz		0714 9359-01	AM 6x90	Na dotaz	
0714 0727-01	• AM 5x25	1.000 ks	5,90	0714 9362-01	AM 6x100	Na dotaz	
0714 0743-01	• AM 5x30	1.000 ks	7,50	0714 1043-01	• AM 8x10	200 ks	20,90
0714 0756-01	• AM 5x35	500 ks	9,05	0714 1056-01	• AM 8x12	500 ks	18,00
0714 0769-01	• AM 5x40	500 ks	9,80	0714 1069-01	AM 8x14	Na dotaz	
0714 0772-01	• AM 5x45	500 ks	10,40	0714 1072-01	• AM 8x16	500 ks	11,50
0714 0785-01	• AM 5x50	500 ks	11,20	0714 1085-01	AM 8x18	Na dotaz	
0714 0798-01	• AM 5x55	500 ks	13,00	0714 1098-01	• AM 8x20	500 ks	12,20
0714 0808-01	• AM 5x60	200 ks	11,90	0714 1108-01	AM 8x22	Na dotaz	
0714 0811-01	• AM 5x65	200 ks	15,30	0714 1111-01	• AM 8x25	500 ks	12,40
0714 9281-01	• AM 5x70	200 ks	15,10	0714 1137-01	• AM 8x30	200 ks	12,40

Skupina rabatu 613
• = Skladové zboží

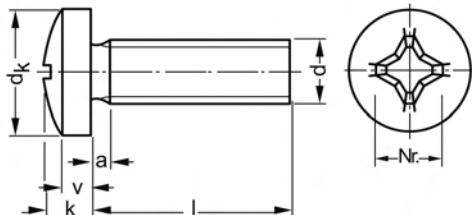
**DIN 7985*) A****Šrouby s čokovitou hlavou**s křížovou drážkou H (Phillips)
4.8**pozinkováno**

Tvar A se závitem k hlavě

*) ≈ ISO 7045

Linsenschrauben

Cena za 100 ks

viz též dodací program s křížovou drážkou Z (pozitiv)

Obj. č	Rozměr	Bal.	Cena €
0714 1153-01	AM 8x35	Na dotaz	
0714 1179-01	• AM 8x40	200 ks	15,70
0714 1182-01	• AM 8x45	200 ks	17,00
0714 1195-01	AM 8x50	Na dotaz	
0714 1205-01	AM 8x55	Na dotaz	
0714 1218-01	AM 8x60	Na dotaz	
0714 1221-01	AM 8x65	Na dotaz	
0714 1234-01	AM 8x70	Na dotaz	
0714 1247-01	• AM 8x75	200 ks	31,60
0714 1250-01	AM 8x80	Na dotaz	
0714 1412-01	AM 10x16	Na dotaz	

Skupina rabatu 613
• = Skladové zboží

Obj. č	Rozměr	Bal.	Cena €
0714 1438-01	AM 10x20	Na dotaz	
0714 1454-01	AM 10x25	Na dotaz	
0714 1470-01	AM 10x30	Na dotaz	
0714 1496-01	AM 10x35	Na dotaz	
0714 1519-01	AM 10x40	Na dotaz	
0714 1522-01	AM 10x45	Na dotaz	
0714 1535-01	AM 10x50	Na dotaz	
0714 1551-01	AM 10x60	Na dotaz	
0714 1577-01	AM 10x70	Na dotaz	
0714 1593-01	AM 10x80	Na dotaz	

DIN 7985*) A

Šrouby s čochkovitou hlavou

s křížovou drážkou H (Phillips)
4.8

zinkováno, žlutě chromátováno

Tvar A se závitem k hlavě

*) ≈ ISO 7045

Linsenschrauben

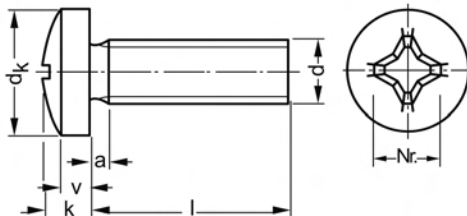

Rozměry v mm Techn. dodací podmínky podle ISO 4759-1 A

Závít d	M2	M2,5	M3	M3,5	M4	M5	M6	M8	M10
a max	0,8	0,9	1	1,2	1,4	1,6	2	2,5	3
d _s max	4	5	6	7	8	10	12	16	20
k	1,6	2	2,4	2,7	3,1	3,8	4,6	6	7,5
v=	1,1	1,3	1,6	1,9	2	2,5	3	3,7	4,8
Křížová drážka č.	1	1	1	2	2	2	3	4	4

l = jmenovitá délka

Dodací možnosti a ceny pro provedení ISO na vyžádání

Cena za 100 ks

Dodací možnosti a ceny pro křížovou drážku Z (pozitivní) na vyžádání

Obj. č	Rozměr	Bal.	Cena €	Obj. č	Rozměr	Bal.	Cena €
0714 0002-04	AM 2x4	Na dotaz		0714 0426-04	AM 4x5	Na dotaz	
0714 0015-04	AM 2x5	Na dotaz		0714 0439-04	AM 4x6	Na dotaz	
0714 0028-04	AM 2x6	Na dotaz		0714 0442-04	AM 4x8	Na dotaz	
0714 0031-04	AM 2x8	Na dotaz		0714 0455-04	AM 4x10	Na dotaz	
0714 0044-04	AM 2x10	Na dotaz		0714 0468-04	AM 4x12	Na dotaz	
0714 9016-04	AM 2x12	Na dotaz		0714 0471-04	AM 4x14	Na dotaz	
0714 9029-04	AM 2x16	Na dotaz		0714 0497-04	AM 4x16	Na dotaz	
0714 9032-04	AM 2x20	Na dotaz		0714 0507-04	AM 4x18	Na dotaz	
0714 9045-04	AM 2,5x4	Na dotaz		0714 0523-04	AM 4x22	Na dotaz	
0714 9058-04	AM 2,5x5	Na dotaz		0714 0536-04	AM 4x25	Na dotaz	
0714 9061-04	AM 2,5x6	Na dotaz		0714 0549-04	AM 4x28	Na dotaz	
0714 9074-04	AM 2,5x8	Na dotaz		0714 0552-04	AM 4x30	Na dotaz	
0714 9087-04	AM 2,5x10	Na dotaz		0714 0565-04	AM 4x35	Na dotaz	
0714 9090-04	AM 2,5x12	Na dotaz		0714 0578-04	AM 4x40	Na dotaz	
0714 9100-04	AM 2,5x16	Na dotaz		0714 0581-04	AM 4x45	Na dotaz	
0714 9113-04	AM 2,5x20	Na dotaz		0714 0594-04	AM 4x50	Na dotaz	
0714 9126-04	AM 2,5x25	Na dotaz		0714 0604-04	AM 4x55	Na dotaz	
0714 0057-04	AM 3x4	Na dotaz		0714 0617-04	AM 4x60	Na dotaz	
0714 0060-04	AM 3x5	Na dotaz		0714 0620-04	AM 5x6	Na dotaz	
0714 0086-04	AM 3x8	Na dotaz		0714 0633-04	AM 5x8	Na dotaz	
0714 0099-04	• AM 3x10	2.000 ks	2,95	0714 0662-04	AM 5x14	Na dotaz	
0714 0112-04	AM 3x14	Na dotaz		0714 0688-04	• AM 5x16	1.000 ks	5,80
0714 0141-04	AM 3x18	Na dotaz		0714 0691-04	AM 5x18	Na dotaz	
0714 0154-04	AM 3x20	Na dotaz		0714 0701-04	AM 5x20	Na dotaz	
0714 0167-04	AM 3x22	Na dotaz		0714 0714-04	AM 5x22	Na dotaz	
0714 0170-04	AM 3x25	Na dotaz		0714 0756-04	AM 5x35	Na dotaz	
0714 0196-04	AM 3x30	Na dotaz		0714 0769-04	AM 5x40	Na dotaz	
0714 0219-04	AM 3x35	Na dotaz		0714 0772-04	AM 5x45	Na dotaz	
0714 0235-04	AM 3x40	Na dotaz		0714 0785-04	AM 5x50	Na dotaz	
0714 0251-04	AM 3x50	Na dotaz		0714 0808-04	AM 5x60	Na dotaz	
0714 0413-04	AM 4x4	Na dotaz		0714 0824-04	AM 6x6	Na dotaz	

Skupina rabatu 613

• = Skladové zboží

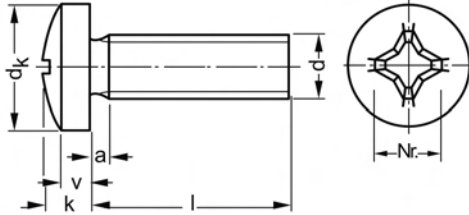

**DIN 7985*) A****Šrouby s čokovitou hlavou**s křížovou drážkou H (Phillips)
4.8**zinkováno, žlutě chromátováno**

Tvar A se závitem k hlavě

*) ≈ ISO 7045

Linsenschrauben

Cena za 100 ks

Obj. č	Rozměr	Bal.	Cena €
0714 0837-04	AM 6x8	Na dotaz	
0714 0853-04	AM 6x12	Na dotaz	
0714 0905-04	AM 6x20	Na dotaz	
0714 0918-04	AM 6x22	Na dotaz	
0714 0921-04	AM 6x25	Na dotaz	
0714 0950-04	AM 6x35	Na dotaz	
0714 0963-04	AM 6x40	Na dotaz	
0714 0976-04	AM 6x45	Na dotaz	
0714 0989-04	AM 6x50	Na dotaz	
0714 1001-04	AM 6x60	Na dotaz	

Skupina rabatu 613
• = Skladové zboží

Dodací možnosti a ceny pro křížovou drážku Z (pozitivní) na vyžádání

Obj. č	Rozměr	Bal.	Cena €
0714 1043-04	AM 8x10	Na dotaz	
0714 1056-04	AM 8x12	Na dotaz	
0714 1072-04	AM 8x16	Na dotaz	
0714 1098-04	AM 8x20	Na dotaz	
0714 1111-04	AM 8x25	Na dotaz	
0714 1137-04	AM 8x30	Na dotaz	
0714 1153-04	AM 8x35	Na dotaz	
0714 1179-04	AM 8x40	Na dotaz	
0714 1195-04	AM 8x50	Na dotaz	

DIN 7985*) A

Šrouby s čočkovitou hlavou

s křížovou drážkou H (Phillips)
4.8

niklováno

Tvar A se závitem k hlavě

*) ≈ ISO 7045

Linsenschrauben

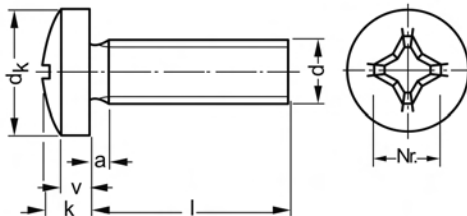

Rozměry v mm Techn. dodací podmínky podle ISO 4759-1 A

Závit d	M2	M2,5	M3	M3,5	M4	M5	M6	M8	M10
a max	0,8	0,9	1	1,2	1,4	1,6	2	2,5	3
d _h max	4	5	6	7	8	10	12	16	20
k	1,6	2	2,4	2,7	3,1	3,8	4,6	6	7,5
v=	1,1	1,3	1,6	1,9	2	2,5	3	3,7	4,8
Křížová drážka č.	1	1	1	2	2	2	3	4	4

l = jmenovitá délka

Dodací možnosti a ceny pro provedení ISO na vyžádání

Cena za 100 ks

Dodací možnosti a ceny pro křížovou drážku Z (pozitivní) na vyžádání

Obj. č	Rozměr	Bal.	Cena €	Obj. č	Rozměr	Bal.	Cena €
0714 0426-10	• AM 2,5x5	2.000 ks	7,85	0714 1315-10	AM 4x20	Na dotaz	
0714 0439-10	• AM 2,5x6	2.000 ks	6,25	0714 1328-10	AM 4x22	Na dotaz	
0714 0442-10	• AM 2,5x8	2.000 ks	6,15	0714 1331-10	AM 4x25	Na dotaz	
0714 0455-10	• AM 2,5x10	2.000 ks	6,20	0714 1357-10	AM 4x30	Na dotaz	
0714 0468-10	AM 2,5x12	Na dotaz		0714 1373-10	AM 4x35	Na dotaz	
0714 0507-10	AM 2,5x20	Na dotaz		0714 1399-10	AM 4x40	Na dotaz	
0714 0659-10	• AM 3x4	2.000 ks	7,10	0714 1409-10	AM 4x45	Na dotaz	
0714 0662-10	• AM 3x5	2.000 ks	5,45	0714 1412-10	AM 4x50	Na dotaz	
0714 0675-10	• AM 3x6	2.000 ks	4,75	0714 1438-10	AM 4x60	Na dotaz	
0714 0688-10	• AM 3x8	2.000 ks	3,40	0714 1454-10	AM 4x70	Na dotaz	
0714 0691-10	• AM 3x10	2.000 ks	3,45	0714 1577-10	AM 5x6	Na dotaz	
0714 0701-10	• AM 3x12	2.000 ks	3,55	0714 1580-10	• AM 5x8	2.000 ks	5,85
0714 0714-10	AM 3x14	Na dotaz		0714 1593-10	AM 5x10	Na dotaz	
0714 0727-10	• AM 3x16	2.000 ks	4,20	0714 1603-10	• AM 5x12	1.000 ks	6,50
0714 0730-10	AM 3x18	Na dotaz		0714 1616-10	AM 5x14	Na dotaz	
0714 0743-10	AM 3x20	Na dotaz		0714 1629-10	• AM 5x16	1.000 ks	6,70
0714 0756-10	AM 3x22	Na dotaz		0714 1632-10	AM 5x18	Na dotaz	
0714 0769-10	AM 3x25	Na dotaz		0714 1645-10	• AM 5x20	1.000 ks	7,15
0714 0785-10	AM 3x30	Na dotaz		0714 1658-10	AM 5x22	Na dotaz	
0714 0808-10	AM 3x35	Na dotaz		0714 1661-10	AM 5x25	Na dotaz	
0714 0824-10	AM 3x40	Na dotaz		0714 1674-10	AM 5x28	Na dotaz	
0714 0840-10	AM 3x50	Na dotaz		0714 1687-10	AM 5x30	Na dotaz	
0714 1221-10	AM 4x4	Na dotaz		0714 1700-10	AM 5x35	Na dotaz	
0714 1234-10	AM 4x5	Na dotaz		0714 1726-10	AM 5x40	Na dotaz	
0714 1247-10	• AM 4x6	2.000 ks	6,15	0714 1739-10	AM 5x45	Na dotaz	
0714 1250-10	• AM 4x8	2.000 ks	4,55	0714 1742-10	AM 5x50	Na dotaz	
0714 1263-10	• AM 4x10	2.000 ks	4,55	0714 1917-10	AM 6x8	Na dotaz	
0714 1276-10	• AM 4x12	2.000 ks	4,55	0714 1920-10	AM 6x10	Na dotaz	
0714 1289-10	AM 4x14	Na dotaz		0714 1933-10	AM 6x12	Na dotaz	
0714 1292-10	AM 4x16	Na dotaz		0714 1959-10	AM 6x16	Na dotaz	
0714 1302-10	AM 4x18	Na dotaz		0714 1962-10	AM 6x18	Na dotaz	

Skupina rabatu 613

• = Skladové zboží

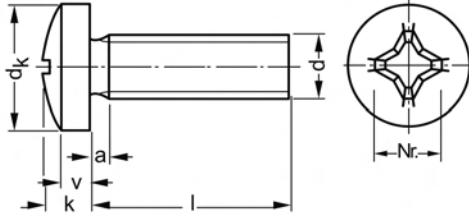
**DIN 7985*) A****Šrouby s čokovitou hlavou**s křížovou drážkou H (Phillips)
4.8**niklováno**

Tvar A se závitem k hlavě

*) ≈ ISO 7045

Linsenschrauben

Cena za 100 ks

Obj. č	Rozměr	Bal.	Cena €
0714 1975-10	AM 6x20	Na dotaz	
0714 1988-10	AM 6x22	Na dotaz	
0714 1991-10	AM 6x25	Na dotaz	

Skupina rabatu 613
• = Skladové zboží

Dodací možnosti a ceny pro křížovou drážku Z (pozitiv) na vyžádání

Obj. č	Rozměr	Bal.	Cena €
0714 2013-10	AM 6x30	Na dotaz	
0714 2039-10	AM 6x35	Na dotaz	
0714 2055-10	AM 6x40	Na dotaz	

DIN 7985*) A

Šrouby s čochkovitou hlavou

s křížovou drážkou Z (Pozidriv)
4.8

pozinkováno

Tvar A se závitem k hlavě

*) ≈ ISO 7045

Linsenschrauben

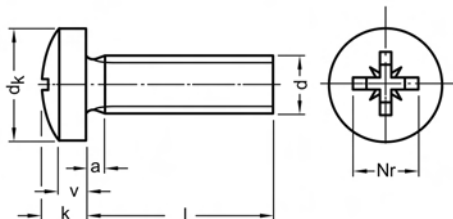

Rozměry v mm Techn. dodací podmínky podle ISO 4759-1 A

Závít d	M2	M2,5	M3	M3,5	M4	M5	M6	M8	M10
a max	0,8	0,9	1	1,2	1,4	1,6	2	2,5	3
d _h max	4	5	6	7	8	10	12	16	20
k	1,6	2	2,4	2,7	3,1	3,8	4,6	6	7,5
v=	1,1	1,3	1,6	1,9	2	2,5	3	3,7	4,8
Křížová drážka č.	1	1	1	2	2	2	3	4	4

l = jmenovitá délka

Dodací možnosti a ceny pro provedení ISO na vyžádání

Cena za 100 ks

Dodací možnosti a ceny pro křížovou drážku Z (pozidriv) na vyžádání

Obj. č	Rozměr	Bal.	Cena €	Obj. č	Rozměr	Bal.	Cena €
0715 0050-01	• AM 3x4	2.000 ks	5,90	0715 0652-01	• AM 5x12	1.000 ks	5,35
0715 0063-01	• AM 3x5	2.000 ks	4,50	0715 0665-01	AM 5x14	Na dotaz	
0715 0076-01	• AM 3x6	2.000 ks	3,95	0715 0681-01	• AM 5x16	1.000 ks	5,55
0715 0089-01	• AM 3x8	2.000 ks	2,80	0715 0694-01	AM 5x18	Na dotaz	
0715 0092-01	• AM 3x10	2.000 ks	2,85	0715 0704-01	• AM 5x20	1.000 ks	5,90
0715 0102-01	• AM 3x12	2.000 ks	2,95	0715 0720-01	AM 5x25	Na dotaz	
0715 0115-01	AM 3x14	Na dotaz		0715 0746-01	• AM 5x30	1.000 ks	8,25
0715 0131-01	• AM 3x16	2.000 ks	3,50	0715 0759-01	AM 5x35	Na dotaz	
0715 0157-01	• AM 3x20	2.000 ks	3,70	0715 0762-01	AM 5x40	Na dotaz	
0715 0173-01	AM 3x25	Na dotaz		0715 0775-01	• AM 5x45	500 ks	11,50
0715 0199-01	AM 3x30	Na dotaz		0715 0788-01	AM 5x50	Na dotaz	
0715 0429-01	AM 4x5	Na dotaz		0715 0801-01	AM 5x60	Na dotaz	
0715 0432-01	• AM 4x6	2.000 ks	5,10	0715 0830-01	AM 6x8	Na dotaz	
0715 0445-01	• AM 4x8	2.000 ks	3,75	0715 0843-01	• AM 6x10	1.000 ks	6,60
0715 0458-01	• AM 4x10	2.000 ks	3,75	0715 0856-01	• AM 6x12	1.000 ks	6,90
0715 0461-01	• AM 4x12	2.000 ks	3,80	0715 0869-01	AM 6x14	Na dotaz	
0715 0474-01	• AM 4x14	2.000 ks	5,10	0715 0885-01	AM 6x16	Na dotaz	
0715 0490-01	• AM 4x16	2.000 ks	4,10	0715 0908-01	• AM 6x20	1.000 ks	7,55
0715 0513-01	• AM 4x20	2.000 ks	4,20	0715 0924-01	AM 6x25	Na dotaz	
0715 0539-01	• AM 4x25	1.000 ks	5,05	0715 0940-01	• AM 6x30	500 ks	10,90
0715 0555-01	AM 4x30	Na dotaz		0715 0953-01	AM 6x35	Na dotaz	
0715 0568-01	• AM 4x35	1.000 ks	7,40	0715 0966-01	AM 6x40	Na dotaz	
0715 0571-01	AM 4x40	Na dotaz		0715 0979-01	AM 6x45	Na dotaz	
0715 0584-01	AM 4x45	Na dotaz		0715 0982-01	AM 6x50	Na dotaz	
0715 0597-01	AM 4x50	Na dotaz		0715 1004-01	AM 6x60	Na dotaz	
0715 0610-01	AM 4x60	Na dotaz		0715 1211-01	AM 8x16	Na dotaz	
0715 0623-01	AM 5x6	Na dotaz		0715 1237-01	AM 8x20	Na dotaz	
0715 0636-01	• AM 5x8	2.000 ks	4,85	0715 1253-01	AM 8x25	Na dotaz	
0715 0649-01	• AM 5x10	2.000 ks	5,05	0715 1279-01	AM 8x30	Na dotaz	

Skupina rabatu 613
• = Skladové zboží



DIN 7985*) A

Šrouby s čockovitou hlavou

s křížovou drážkou H (Phillips)
8.8

pozinkováno

Tvar A se závitem k hlavě

*) ≈ ISO 7045

Linsenschrauben

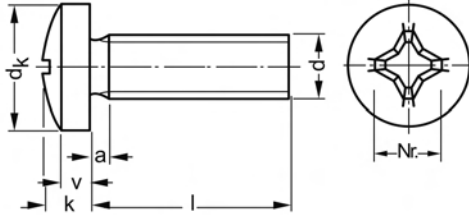

Rozměry v mm Techn. dodací podmínky podle ISO 4759-1 A

Závít d	M2	M2,5	M3	M3,5	M4	M5	M6	M8	M10
a max	0,8	0,9	1	1,2	1,4	1,6	2	2,5	3
d _n max	4	5	6	7	8	10	12	16	20
k	1,6	2	2,4	2,7	3,1	3,8	4,6	6	7,5
v [≠]	1,1	1,3	1,6	1,9	2	2,5	3	3,7	4,8
Křížová drážka č.	1	1	1	2	2	2	3	4	4

l = jmenovitá délka

Dodací možnosti a ceny pro provedení ISO na vyžádání

Cena za 100 ks

Dodací možnosti a ceny pro křížovou drážku Z (pozitivní) na vyžádání

Obj. č	Rozměr	Bal.	Cena €
0713 0274-01	M 3x4	Na dotaz	
0713 0287-01	• M 3x5	2.000 ks	5,00
0713 0290-01	• M 3x6	500 ks	3,35
0713 0300-01	• M 3x8	500 ks	2,35
0713 0313-01	• M 3x10	500 ks	2,40
0713 0326-01	• M 3x12	500 ks	2,55
0713 0342-01	• M 3x16	500 ks	2,85
0713 0368-01	• M 3x20	500 ks	3,15
0713 0384-01	• M 3x25	2.000 ks	3,80
0713 0407-01	• M 3x30	1.000 ks	4,80
0713 0423-01	M 3x35	Na dotaz	
0713 0449-01	M 3x40	Na dotaz	
0713 0494-01	M 4x6	Na dotaz	
0713 0504-01	• M 4x8	2.000 ks	3,25
0713 0517-01	• M 4x10	500 ks	3,45
0713 0520-01	• M 4x12	500 ks	3,70
0713 0546-01	• M 4x16	500 ks	4,35
0713 0562-01	• M 4x20	500 ks	5,00
0713 0588-01	• M 4x25	500 ks	5,75
0713 0601-01	• M 4x30	500 ks	6,75
0713 0627-01	M 4x35	Na dotaz	
0713 0643-01	• M 4x40	500 ks	8,95
0713 0656-01	• M 4x45	500 ks	9,55
0713 0669-01	M 4x50	Na dotaz	
0713 0685-01	M 4x60	Na dotaz	
0713 0698-01	M 5x8	Na dotaz	
0713 0708-01	• M 5x10	500 ks	5,60
0713 0724-01	• M 5x12	500 ks	5,75

Obj. č	Rozměr	Bal.	Cena €
0713 0740-01	• M 5x16	500 ks	6,90
0713 0766-01	• M 5x20	500 ks	7,70
0713 0782-01	• M 5x25	500 ks	8,75
0713 0805-01	• M 5x30	500 ks	10,20
0713 0821-01	• M 5x35	500 ks	12,10
0713 0847-01	• M 5x40	500 ks	14,00
0713 0850-01	M 5x45	Na dotaz	
0713 0863-01	M 5x50	Na dotaz	
0713 0889-01	• M 5x60	200 ks	21,80
0713 0944-01	• M 6x10	500 ks	14,40
0713 0957-01	• M 6x12	500 ks	11,50
0713 0973-01	• M 6x16	500 ks	10,40
0713 0999-01	• M 6x20	500 ks	11,70
0713 1011-01	M 6x25	Na dotaz	
0713 1037-01	• M 6x30	500 ks	14,80
0713 1053-01	M 6x35	Na dotaz	
0713 1079-01	• M 6x40	500 ks	21,00
0713 1082-01	M 6x45	Na dotaz	
0713 1095-01	• M 6x50	100 ks	23,60
0713 1105-01	M 6x55	Na dotaz	
0713 1118-01	• M 6x60	200 ks	27,80
0713 1202-01	• M 8x16	200 ks	23,00
0713 1228-01	M 8x20	Na dotaz	
0713 1244-01	• M 8x25	1.000 ks	26,90
0713 1260-01	• M 8x30	200 ks	29,70
0713 1286-01	M 8x35	Na dotaz	
0713 1309-01	M 8x40	Na dotaz	
0713 1325-01	M 8x50	Na dotaz	

Skupina rabatu 610

• = Skladové zboží



Objednávejte také online v našem e-shopu <https://shop.schrauben-gross.com>

Další informace najdete na stránkách www.schrauben-gross.cz

1/573

DIN 7989

Podložky

lisovaná
Třída výrobku C
Ocel 100 HV
pro ocelové konstrukce

Scheiben

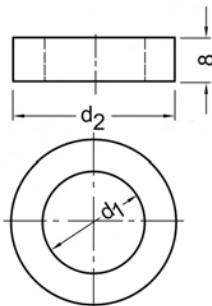

Rozměry v mm Techn. dodací podmínky podle DIN 522 C

Jmenovitá délka	10	12	16	20	22*)	24	27*)
pro závit	M10	M12	M16	M20	M22	M24	M27
d ₁	11	13,5	17,5	22	24	26	30
d ₂	20	24	30	37	39	44	50

*) není obsaženo v normě

Cena za 100 ks

Obj. č	Rozměr	Bal.	Cena €	Obj. č	Rozměr	Bal.	Cena €
0816 0010	• C 10 (M10)	200 ks	10,10	0816 0049	• C 20 (M20)	100 ks	19,30
0816 0023	• C 12 (M12)	200 ks	11,40	0816 0052	• C 22 (M22)	100 ks	23,90
0816 0036	• C 16 (M16)	200 ks	15,50	0816 0065	• C 24 (M24)	100 ks	32,90

Skupina rabatu 737

• = Skladové zboží

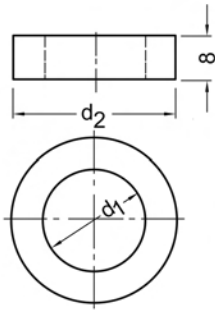

DIN 7989

Podložky

lisovaná
Třída výrobku C - lisováno
Ocel 100 HV
žárově zinkováno
pro ocelové konstrukce

Scheiben

Rozměry v mm Techn. dodací podmínky podle DIN 522 C

Jmenovitá délka	10	12	16	20	22*)	24	27*)
pro závit	M10	M12	M16	M20	M22	M24	M27
d ₁	11	13,5	17,5	22	24	26	30
d ₂	20	24	30	37	39	44	50

*) není obsaženo v normě

Cena za 100 ks

Obj. č	Rozměr	Bal.	Cena €	Obj. č	Rozměr	Bal.	Cena €
0816 0010-20	• C 10 (M10)	1 ks	11,20	0816 0049-20	• C 20 (M20)	1 ks	32,10
0816 0023-20	• C 12 (M12)	200 ks	16,60	0816 0065-20	• C 24 (M24)	1 ks	45,30
0816 0036-20	• C 16 (M16)	1 ks	23,80	0816 0078-20	C 27 (M27)	Na dotaz	

Skupina rabatu 737

• = Skladové zboží



DIN 7990 Mu

Šrouby s šestihannou hlavou

se šestihannou maticí

4.6

žárově zinkováno
pro ocelové konstrukce

Sechskantschrauben

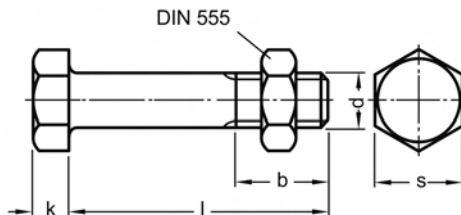

Rozměry v mm Techn. dodací podmínky podle ISO 4759-1 A

Závít d	M12*)	M16	M20	M24
(b)	17,75	21	23,5	26
k	8	10	13	15
s	19 (18)	24	30	36

l = jmenovitá délka

*) rozměry v () pouze otvory klíče ISO

Cena za 100 ks

Dodací možnosti a ceny pro provedení ISO na vyžádání

Obj. č	Rozměr	Bal.	Cena €	Obj. č	Rozměr	Bal.	Cena €
1309 0201-20	• M 12x30	1 ks	44,70	1309 0609-20	M 16x110	Na dotaz	
1309 0214-20	• M 12x35	1 ks	46,55	1309 0612-20	M 16x115	Na dotaz	
1309 0227-20	• M 12x40	100 ks	48,35	1309 0751-20	• M 20x40	1 ks	189,00
1309 0230-20	• M 12x45	1 ks	52,15	1309 0764-20	• M 20x45	25 ks	183,00
1309 0243-20	• M 12x50	1 ks	65,20	1309 0777-20	• M 20x50	1 ks	187,00
1309 0256-20	• M 12x55	1 ks	79,95	1309 0780-20	M 20x55	Na dotaz	
1309 0269-20	• M 12x60	1 ks	113,00	1309 0793-20	M 20x60	Na dotaz	
1309 0272-20	M 12x65	Na dotaz		1309 0803-20	M 20x65	Na dotaz	
1309 0285-20	M 12x70	Na dotaz		1309 0816-20	• M 20x70	1 ks	216,00
1309 0298-20	M 12x75	Na dotaz		1309 0829-20	M 20x75	Na dotaz	
1309 0308-20	• M 12x80	1 ks	153,00	1309 0832-20	M 20x80	Na dotaz	
1309 0311-20	M 12x85	Na dotaz		1309 0845-20	M 20x85	Na dotaz	
1309 0324-20	• M 12x90	1 ks	160,00	1309 0858-20	M 20x90	Na dotaz	
1309 0337-20	M 12x95	Na dotaz		1309 0861-20	M 20x95	Na dotaz	
1309 0340-20	M 12x100	Na dotaz		1309 0874-20	M 20x100	Na dotaz	
1309 0353-20	M 12x105	Na dotaz		1309 0887-20	M 20x105	Na dotaz	
1309 0382-20	M 12x120	Na dotaz		1309 0890-20	M 20x110	Na dotaz	
1309 0450-20	M 16x35	Na dotaz		1309 0900-20	M 20x115	Na dotaz	
1309 0463-20	• M 16x40	1 ks	92,65	1309 1051-20	M 24x70	Na dotaz	
1309 0476-20	• M 16x45	1 ks	95,80	1309 1064-20	M 24x75	Na dotaz	
1309 0489-20	• M 16x50	1 ks	102,00	1309 1077-20	M 24x80	Na dotaz	
1309 0492-20	• M 16x55	1 ks	108,00	1309 1093-20	M 24x90	Na dotaz	
1309 0502-20	• M 16x60	1 ks	112,00	1309 1103-20	M 24x95	Na dotaz	
1309 0515-20	M 16x65	Na dotaz		1309 1116-20	M 24x100	Na dotaz	
1309 0528-20	M 16x70	Na dotaz		1309 1129-20	M 24x105	Na dotaz	
1309 0531-20	• M 16x75	100 ks	211,00	1309 1132-20	M 24x110	Na dotaz	
1309 0544-20	M 16x80	Na dotaz		1309 1145-20	M 24x115	Na dotaz	
1309 0557-20	M 16x85	Na dotaz		1309 1158-20	M 24x120	Na dotaz	
1309 0560-20	M 16x90	Na dotaz		1309 1417-20	M 27x90	Na dotaz	
1309 0573-20	M 16x95	Na dotaz		1309 1459-20	M 27x110	Na dotaz	
1309 0599-20	M 16x105	Na dotaz					

Skupina rabatu 641

• = Skladové zboží

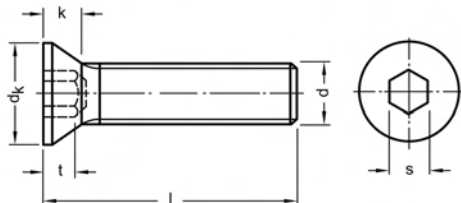

DIN 7991*)

Šrouby se zápustnou hlavou s vnitřním šestihranem

08.8

*) ≈ ISO 10642

Senkschrauben mit Innensechskant

Rozměry v mm Techn. dodací podmínky podle ISO 4759-1 A

Závět d	M3	M4	M5	M6	M8	M10	M12	M14	M16	M20	M24
(b)	12	14	16	18	22	26	30	34	38	46	54
d_k max	6	8	10	12	16	20	24	27	30	36	39
k max	1,7	2,3	2,8	3,3	4,4	5,5	6,5	7	7,5	8,5	14
s	2	2,5	3	4	5	6	8	10	10	12	14
t	1,2	1,8	2,3	2,5	3,5	4,4	4,6	4,8	5,3	5,9	10,3

l = jmenovitá délka

Dodací možnosti a ceny pro provedení ISO na vyžádání

Cena za 100 ks

Obj. č	Rozměr	Bal.	Cena €	Obj. č	Rozměr	Bal.	Cena €
0305 0264	• M 3x5	500 ks	14,60	0305 0581	• M 4x50	500 ks	36,90
0305 0277	• M 3x6	500 ks	11,90	0305 0594	• M 4x55	200 ks	44,50
0305 0280	• M 3x8	500 ks	11,00	0305 0604	• M 4x60	500 ks	56,40
0305 0293	• M 3x10	500 ks	10,45	0305 0617	• M 5x6	500 ks	18,40
0305 0303	• M 3x12	500 ks	11,00	0305 0620	• M 5x8	500 ks	12,00
0305 0316	• M 3x14	500 ks	11,55	0305 0633	• M 5x10	500 ks	7,30
0305 0332	• M 3x16	500 ks	11,55	0305 0646	• M 5x12	500 ks	7,55
0305 0345	• M 3x18	500 ks	12,45	0305 0659	• M 5x14	500 ks	7,80
0305 0358	• M 3x20	500 ks	12,90	0305 0675	• M 5x16	500 ks	7,80
0305 0374	• M 3x25	500 ks	17,60	0305 0688	• M 5x18	500 ks	8,50
0305 0387	• M 3x30	500 ks	18,30	0305 0691	• M 5x20	500 ks	8,50
0305 0390	• M 3x35	500 ks	19,40	0305 0714	• M 5x25	500 ks	8,95
0305 0400	• M 3x40	500 ks	23,80	0305 0727	• M 5x30	500 ks	11,10
0305 0413	• M 3x45	Na dotaz		0305 0730	• M 5x35	200 ks	15,35
0305 0426	• M 3x50	500 ks	31,70	0305 0743	• M 5x40	200 ks	18,40
0305 9003	• M 4x5	500 ks	13,55	0305 0756	• M 5x45	200 ks	24,40
0305 0439	• M 4x6	500 ks	11,70	0305 0769	• M 5x50	200 ks	30,45
0305 0442	• M 4x8	500 ks	10,35	0305 0772	• M 5x55	200 ks	43,20
0305 0455	• M 4x10	500 ks	7,10	0305 0785	• M 5x60	200 ks	46,90
0305 0468	• M 4x12	500 ks	7,30	0305 0798	• M 5x70	200 ks	128,00
0305 0471	• M 4x14	500 ks	7,55	0305 0808	• M 5x80	200 ks	147,00
0305 0497	• M 4x16	500 ks	7,55	0305 0811	• M 5x90	200 ks	199,00
0305 0507	• M 4x18	500 ks	8,00	0305 9016	• M 5x100	Na dotaz	
0305 0510	• M 4x20	500 ks	8,00	0305 0824	• M 6x8	500 ks	24,70
0305 0536	• M 4x25	500 ks	8,70	0305 0837	• M 6x10	500 ks	9,90
0305 0549	• M 4x30	500 ks	10,35	0305 0840	• M 6x12	500 ks	9,40
0305 0552	• M 4x35	500 ks	14,00	0305 0853	• M 6x14	500 ks	8,95
0305 0565	• M 4x40	500 ks	16,45	0305 0879	• M 6x16	500 ks	8,70
0305 0578	• M 4x45	500 ks	33,10	0305 0882	• M 6x18	500 ks	10,70

Skupina rabatu 522

• = Skladové zboží



Objednávejte také online v našem e-shopu <https://shop.schrauben-gross.com>

Další informace najdete na stránkách www.schrauben-gross.cz

1/577

DIN 7991*)

Šrouby se záпустnou hlavou s vnitřním šestihranem

08.8

*) ≈ ISO 10642

Senkschrauben mit Innensechskant

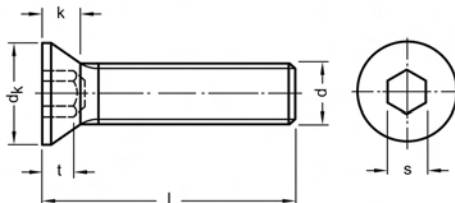

Cena za 100 ks

Obj. č	Rozměr	Bal.	Cena €	Obj. č	Rozměr	Bal.	Cena €
0305 0895	• M 6x20	500 ks	9,20	0305 1218	M 8x75	Na dotaz	
0305 0905	• M 6x22	500 ks	19,30	0305 1221	• M 8x80	200 ks	82,20
0305 0918	• M 6x25	500 ks	9,90	0305 1247	• M 8x90	200 ks	129,00
0305 0921	• M 6x30	500 ks	11,55	0305 1250	• M 8x100	100 ks	192,00
0305 0934	• M 6x35	200 ks	13,65	0305 1263	M 8x110	Na dotaz	
0305 0947	• M 6x40	200 ks	18,40	0305 1276	• M 8x120	100 ks	187,00
0305 0950	• M 6x45	200 ks	22,50	0305 9113	• M 8x130	100 ks	232,00
0305 0963	• M 6x50	200 ks	27,40	0305 9126	• M 8x140	50 ks	234,00
0305 0976	• M 6x55	200 ks	35,65	0305 9139	• M 8x150	50 ks	287,00
0305 0989	• M 6x60	200 ks	43,85	0305 9142	• M 8x160	50 ks	358,00
0305 0992	• M 6x65	200 ks	58,00	0305 9155	M 8x180	Na dotaz	
0305 1001	• M 6x70	200 ks	60,30	0305 9168	M 8x200	Na dotaz	
0305 1014	• M 6x80	200 ks	78,60	0305 1289	• M 10x12	200 ks	67,80
0305 1027	• M 6x90	100 ks	104,00	0305 1292	• M 10x16	200 ks	39,75
0305 9029	M 6x100	Na dotaz		0305 1302	• M 10x18	200 ks	33,45
0305 9032	• M 6x110	100 ks	183,00	0305 1315	• M 10x20	200 ks	28,70
0305 9045	M 6x120	Na dotaz		0305 1328	M 10x22	Na dotaz	
0305 9087	M 6x130	Na dotaz		0305 1331	• M 10x25	200 ks	29,90
0305 9090	• M 6x140	100 ks	217,00	0305 1344	• M 10x30	200 ks	30,80
0305 9100	• M 6x150	100 ks	239,00	0305 1357	• M 10x35	100 ks	33,85
0305 1030	• M 8x10	200 ks	26,10	0305 1360	• M 10x40	100 ks	37,15
0305 1043	• M 8x12	200 ks	21,90	0305 1373	• M 10x45	100 ks	40,70
0305 1056	• M 8x14	200 ks	15,80	0305 1386	• M 10x50	100 ks	53,70
0305 1072	• M 8x16	200 ks	15,80	0305 1399	M 10x55	Na dotaz	
0305 1085	• M 8x18	200 ks	18,95	0305 1409	• M 10x60	100 ks	76,20
0305 1098	• M 8x20	200 ks	16,25	0305 1412	• M 10x65	100 ks	93,80
0305 1111	• M 8x25	200 ks	17,20	0305 1425	• M 10x70	100 ks	91,25
0305 1124	• M 8x30	200 ks	18,80	0305 1441	• M 10x80	100 ks	124,00
0305 1137	• M 8x35	200 ks	20,95	0305 1454	• M 10x90	100 ks	173,00
0305 1140	• M 8x40	200 ks	23,50	0305 1467	• M 10x100	100 ks	220,00
0305 1153	• M 8x45	200 ks	26,10	0305 1470	M 10x110	Na dotaz	
0305 1166	• M 8x50	200 ks	33,45	0305 1483	M 10x120	Na dotaz	
0305 1179	• M 8x55	200 ks	42,75	0305 1496	M 10x130	Na dotaz	
0305 1182	• M 8x60	200 ks	51,80	0305 1506	M 10x140	Na dotaz	
0305 1195	• M 8x65	200 ks	80,80	0305 1519	• M 10x150	50 ks	322,00
0305 1205	• M 8x70	200 ks	63,05	0305 9171	M 10x160	Na dotaz	

Skupina rabatu 522

• = Skladové zboží

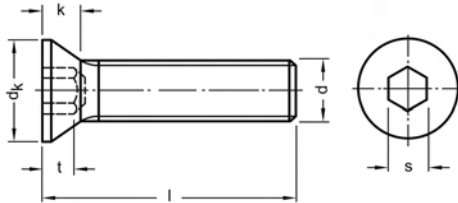
**DIN 7991*)****Šrouby se zápustnou hlavou s vnitřním šestihranem****08.8**

*) ≈ ISO 10642

Senkschrauben mit Innensechskant

Ocel

Cena za 100 ks

Obj. č	Rozměr	Bal.	Cena €	Obj. č	Rozměr	Bal.	Cena €
0305 9184	M 10x180	Na dotaz		0305 1810	• M 16x35	50 ks	127,00
0305 9197	M 10x200	Na dotaz		0305 1823	• M 16x40	50 ks	133,00
0305 1522	• M 12x20	100 ks	62,80	0305 1836	• M 16x45	50 ks	141,00
0305 1535	• M 12x25	100 ks	63,25	0305 1849	• M 16x50	50 ks	151,00
0305 1548	• M 12x30	100 ks	63,70	0305 1852	• M 16x55	50 ks	163,00
0305 1551	• M 12x35	100 ks	64,90	0305 1865	• M 16x60	50 ks	175,00
0305 1564	• M 12x40	100 ks	66,30	0305 9236	• M 16x65	25 ks	213,00
0305 1577	• M 12x45	100 ks	70,50	0305 1878	• M 16x70	25 ks	294,00
0305 1580	• M 12x50	100 ks	75,20	0305 9249	• M 16x75	25 ks	308,00
0305 1593	• M 12x55	100 ks	83,70	0305 1881	• M 16x80	25 ks	395,00
0305 1603	• M 12x60	100 ks	110,00	0305 1894	• M 16x90	25 ks	430,00
0305 1616	M 12x65	Na dotaz		0305 1904	• M 16x100	25 ks	430,00
0305 1629	• M 12x70	50 ks	121,00	0305 1917	M 16x110	Na dotaz	
0305 1645	• M 12x80	50 ks	165,00	0305 1920	• M 16x120	25 ks	451,00
0305 1658	• M 12x90	50 ks	183,00	0305 1933	M 16x130	Na dotaz	
0305 1661	• M 12x100	50 ks	226,00	0305 1946	M 16x140	Na dotaz	
0305 1674	• M 12x110	50 ks	287,00	0305 1959	M 16x150	Na dotaz	
0305 1687	• M 12x120	50 ks	334,00	0305 1962	M 16x160	Na dotaz	
0305 1690	• M 12x130	50 ks	391,00	0305 1988	M 16x180	Na dotaz	
0305 1700	• M 12x140	50 ks	477,00	0305 2000	M 16x200	Na dotaz	
0305 1713	• M 12x150	50 ks	521,00	0305 2042	• M 20x35	25 ks	420,00
0305 1726	M 14x30	Na dotaz		0305 2055	• M 20x40	25 ks	420,00
0305 1739	M 14x35	Na dotaz		0305 2068	• M 20x45	25 ks	435,00
0305 1742	M 14x40	Na dotaz		0305 2071	• M 20x50	25 ks	451,00
0305 1755	• M 14x45	50 ks	110,00	0305 2084	• M 20x55	25 ks	467,00
0305 1768	M 14x50	Na dotaz		0305 2097	• M 20x60	25 ks	492,00
0305 1771	• M 14x55	50 ks	126,00	0305 9252	• M 20x65	25 ks	421,00
0305 1784	• M 14x60	50 ks	135,00	0305 2107	• M 20x70	25 ks	533,00
0305 1797	• M 14x70	50 ks	196,00	0305 2110	• M 20x80	25 ks	631,00
0305 9058	M 14x80	Na dotaz		0305 2123	• M 20x90	25 ks	631,00
0305 9061	• M 14x90	50 ks	347,00	0305 2136	• M 20x100	25 ks	651,00
0305 9074	M 14x100	Na dotaz		0305 2149	• M 20x110	25 ks	716,00
0305 9207	• M 14x110	50 ks	425,00	0305 2152	• M 20x120	25 ks	759,00
0305 9210	M 14x120	Na dotaz		0305 2165	M 20x130	Na dotaz	
0305 9223	• M 16x25	50 ks	196,00	0305 2178	• M 20x140	25 ks	1.076,00
0305 1807	• M 16x30	50 ks	121,00	0305 2181	M 20x150	Na dotaz	

Skupina rabatu 522

• = Skladové zboží

Objednávejte také online v našem e-shopu <https://shop.schrauben-gross.com>Další informace najdete na stránkách www.schrauben-gross.cz

DIN 7991*)

**Šrouby se zápustnou
hlavou s vnitřním
šestihranem**

08.8

*) ≈ ISO 10642

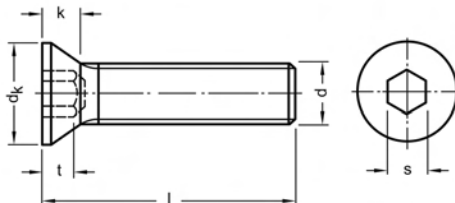

Senkschrauben mit Innensechskant

Cena za 100 ks

Obj. č	Rozměr	Bal.	Cena €	Obj. č	Rozměr	Bal.	Cena €
0305 2194	• M 20x160	10 ks	1.431,00	0305 2518	• M 24x90	10 ks	1.171,00
0305 2217	• M 20x180	1 ks	1.518,00	0305 2521	• M 24x100	10 ks	1.258,00
0305 2233	M 20x200	Na dotaz		0305 2534	M 24x110	Na dotaz	
0305 2411	M 24x40	Na dotaz		0305 2547	M 24x120	Na dotaz	
0305 2424	M 24x45	Na dotaz		0305 2550	M 24x130	Na dotaz	
0305 2437	• M 24x50	25 ks	976,00	0305 2563	• M 24x140	10 ks	1.648,00
0305 2440	• M 24x55	1 ks	998,00	0305 2576	M 24x150	Na dotaz	
0305 2453	M 24x60	Na dotaz		0305 2589	• M 24x160	1 ks	1.822,00
0305 2479	• M 24x70	10 ks	1.084,00	0305 2602	M 24x180	Na dotaz	
0305 2495	• M 24x80	25 ks	1.128,00	0305 2628	M 24x200	Na dotaz	

Skupina rabatu 522
• = Skladové zboží

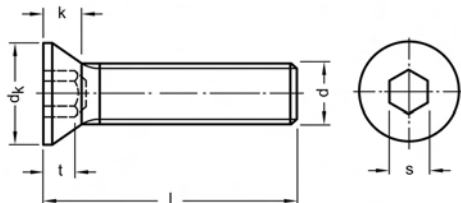

DIN 7991*)

Šrouby se zápustnou
hlavou s vnitřním
šestihranem

08.8
pozinkováno
) ≈ ISO 10642

Senkschrauben mit Innensechskant

Rozměry v mm Techn. dodací podmínky podle ISO 4759-1 A

Závět d	M3	M4	M5	M6	M8	M10	M12	M14	M16	M20	M24
(b)	12	14	16	18	22	26	30	34	38	46	54
d_k max	6	8	10	12	16	20	24	27	30	36	39
k max	1,7	2,3	2,8	3,3	4,4	5,5	6,5	7	7,5	8,5	14
s	2	2,5	3	4	5	6	8	10	10	12	14
t	1,2	1,8	2,3	2,5	3,5	4,4	4,6	4,8	5,3	5,9	10,3

l = jmenovitá délka

Dodací možnosti a ceny pro provedení ISO na vyžádání

Cena za 100 ks

Obj. č	Rozměr	Bal.	Cena €	Obj. č	Rozměr	Bal.	Cena €
0305 0264-01	• M 3x5	500 ks	14,70	0305 0730-01	• M 5x35	200 ks	16,60
0305 0277-01	• M 3x6	500 ks	12,00	0305 0743-01	• M 5x40	200 ks	19,80
0305 0280-01	• M 3x8	500 ks	11,10	0305 0756-01	• M 5x45	200 ks	26,00
0305 0293-01	• M 3x10	500 ks	10,55	0305 0769-01	• M 5x50	200 ks	32,20
0305 0303-01	• M 3x12	500 ks	11,15	0305 0824-01	• M 6x8	500 ks	25,30
0305 0332-01	• M 3x16	500 ks	11,70	0305 0837-01	• M 6x10	500 ks	10,50
0305 0358-01	• M 3x20	500 ks	13,15	0305 0840-01	• M 6x12	500 ks	10,10
0305 0439-01	• M 4x6	500 ks	11,90	0305 0853-01	• M 6x14	500 ks	9,75
0305 0442-01	• M 4x8	500 ks	10,60	0305 0879-01	• M 6x16	500 ks	9,60
0305 0455-01	• M 4x10	500 ks	7,30	0305 0882-01	• M 6x18	500 ks	11,65
0305 0468-01	• M 4x12	1.000 ks	7,60	0305 0895-01	• M 6x20	500 ks	10,20
0305 0471-01	• M 4x14	500 ks	7,85	0305 0905-01	• M 6x22	500 ks	20,45
0305 0497-01	• M 4x16	500 ks	7,90	0305 0918-01	• M 6x25	500 ks	11,10
0305 0507-01	• M 4x18	500 ks	8,40	0305 0921-01	• M 6x30	500 ks	13,00
0305 0510-01	• M 4x20	500 ks	8,45	0305 0934-01	• M 6x35	200 ks	15,30
0305 0536-01	• M 4x25	500 ks	9,25	0305 0947-01	• M 6x40	200 ks	20,40
0305 0549-01	• M 4x30	500 ks	11,05	0305 0950-01	• M 6x45	200 ks	24,80
0305 0552-01	• M 4x35	500 ks	14,80	0305 0963-01	• M 6x50	200 ks	29,95
0305 0565-01	• M 4x40	500 ks	17,35	0305 0976-01	• M 6x55	200 ks	38,40
0305 0617-01	• M 5x6	500 ks	18,75	0305 0989-01	• M 6x60	200 ks	46,90
0305 0620-01	• M 5x8	500 ks	12,40	0305 0992-01	• M 6x65	200 ks	61,30
0305 0633-01	• M 5x10	500 ks	7,75	0305 1001-01	• M 6x70	200 ks	63,85
0305 0646-01	• M 5x12	500 ks	8,00	0305 1014-01	• M 6x80	200 ks	82,65
0305 0659-01	• M 5x14	500 ks	8,30	0305 1027-01	• M 6x90	100 ks	109,00
0305 0675-01	• M 5x16	500 ks	8,40	0305 9016-01	• M 6x100	100 ks	136,00
0305 0688-01	• M 5x18	500 ks	9,15	0305 9029-01	• M 6x110	100 ks	189,00
0305 0691-01	• M 5x20	500 ks	9,20	0305 9032-01	• M 6x120	100 ks	221,00
0305 0714-01	• M 5x25	500 ks	9,80	0305 1030-01	• M 8x10	200 ks	27,40
0305 0727-01	• M 5x30	500 ks	12,10	0305 1043-01	• M 8x12	200 ks	23,30

Skupina rabatu 522

• = Skladové zboží



Objednávejte také online v našem e-shopu <https://shop.schrauben-gross.com>
Další informace najdete na stránkách www.schrauben-gross.cz

1/581

DIN 7991*)**Šrouby se zápusťnou
hlavou s vnitřním
šestihranem****08.8**
pozinkováno
) ≈ ISO 10642

Senkschrauben mit Innensechskant

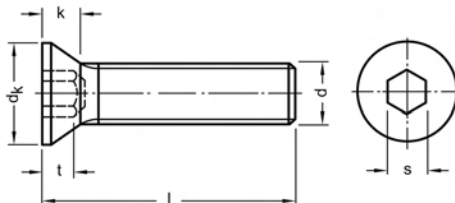
**Cena za 100 ks**

Obj. č	Rozměr	Bal.	Cena €	Obj. č	Rozměr	Bal.	Cena €
0305 1056-01	• M 8x14	200 ks	17,75	0305 1522-01	• M 12x20	100 ks	67,65
0305 1072-01	• M 8x16	200 ks	17,45	0305 1535-01	• M 12x25	100 ks	68,95
0305 1085-01	• M 8x18	200 ks	20,65	0305 1548-01	• M 12x30	100 ks	70,30
0305 1098-01	• M 8x20	200 ks	18,20	0305 1551-01	• M 12x35	100 ks	72,25
0305 1111-01	• M 8x25	200 ks	19,55	0305 1564-01	• M 12x40	100 ks	74,50
0305 1124-01	• M 8x30	200 ks	21,50	0305 1577-01	• M 12x45	100 ks	79,55
0305 1137-01	• M 8x35	200 ks	24,00	0305 1580-01	• M 12x50	100 ks	85,10
0305 1140-01	• M 8x40	200 ks	26,90	0305 1593-01	• M 12x55	100 ks	94,85
0305 1153-01	• M 8x45	200 ks	29,85	0305 1603-01	• M 12x60	100 ks	123,00
0305 1166-01	• M 8x50	200 ks	38,05	0305 1616-01	• M 12x65	50 ks	135,00
0305 1179-01	• M 8x55	200 ks	47,90	0305 1629-01	• M 12x70	50 ks	136,00
0305 1182-01	• M 8x60	200 ks	57,50	0305 1632-01	• M 12x80	50 ks	181,00
0305 1195-01	• M 8x65	200 ks	87,10	0305 1645-01	• M 12x90	50 ks	211,00
0305 1205-01	• M 8x70	200 ks	69,90	0305 1658-01	• M 12x100	50 ks	256,00
0305 1221-01	• M 8x80	200 ks	90,20	0305 1661-01	• M 12x110	50 ks	321,00
0305 1247-01	• M 8x90	100 ks	138,00	0305 1674-01	• M 12x120	50 ks	373,00
0305 1250-01	• M 8x100	100 ks	203,00	0305 1687-01	• M 14x30	100 ks	102,00
0305 1263-01	• M 8x110	100 ks	175,00	0305 1690-01	• M 14x35	100 ks	108,00
0305 1276-01	• M 8x120	100 ks	200,00	0305 1700-01	• M 14x40	100 ks	114,00
0305 1302-01	• M 10x16	200 ks	42,50	0305 1713-01	• M 14x45	50 ks	134,00
0305 1315-01	• M 10x20	200 ks	31,95	0305 1726-01	• M 14x50	50 ks	129,00
0305 1331-01	• M 10x25	200 ks	33,70	0305 1739-01	M 14x55	Na dotaz	
0305 1344-01	• M 10x30	200 ks	35,20	0305 1742-01	• M 14x60	50 ks	158,00
0305 1357-01	• M 10x35	100 ks	38,85	0305 1755-01	• M 14x70	50 ks	221,00
0305 1360-01	• M 10x40	100 ks	42,70	0305 1768-01	• M 14x80	50 ks	318,00
0305 1373-01	• M 10x45	100 ks	46,80	0305 1771-01	M 14x90	Na dotaz	
0305 1386-01	• M 10x50	100 ks	60,65	0305 1784-01	• M 14x100	50 ks	430,00
0305 1399-01	• M 10x55	100 ks	68,40	0305 9045-01	M 14x110	Na dotaz	
0305 1409-01	• M 10x60	100 ks	84,40	0305 9058-01	M 14x120	Na dotaz	
0305 1412-01	• M 10x65	100 ks	103,00	0305 1797-01	• M 16x25	50 ks	206,00
0305 1425-01	• M 10x70	100 ks	101,00	0305 1807-01	• M 16x30	50 ks	132,00
0305 1441-01	• M 10x80	100 ks	135,00	0305 1810-01	• M 16x35	50 ks	140,00
0305 1454-01	• M 10x90	100 ks	185,00	0305 1823-01	• M 16x40	50 ks	148,00
0305 1467-01	• M 10x100	100 ks	233,00	0305 1836-01	• M 16x45	50 ks	158,00
0305 1470-01	• M 10x110	100 ks	241,00	0305 1849-01	• M 16x50	50 ks	169,00
0305 1483-01	• M 10x120	50 ks	246,00	0305 1852-01	• M 16x55	50 ks	182,00

Skupina rabatu 522

• = Skladové zboží

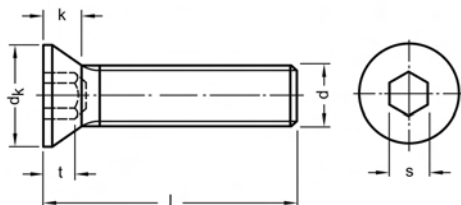
**DIN 7991*)**

**Šrouby se zápusťnou
hlavou s vnitřním
šestihranem**

**08.8
pozinkováno
) ≈ ISO 10642**

Senkschrauben mit Innensechskant

Cena za 100 ks

Obj. č	Rozměr	Bal.	Cena €
0305 1865-01	• M 16x60	50 ks	196,00
0305 1878-01	• M 16x65	25 ks	236,00
0305 1881-01	• M 16x70	25 ks	320,00
0305 1904-01	• M 16x80	25 ks	424,00

Skupina rabatu 522
• = Skladové zboží

Obj. č	Rozměr	Bal.	Cena €
0305 1920-01	• M 16x90	25 ks	463,00
0305 1933-01	• M 16x100	25 ks	467,00
0305 1946-01	• M 16x110	25 ks	484,00
0305 1959-01	• M 16x120	25 ks	495,00

DIN 7991*)

Šrouby se zápusťnou hlavou s vnitřním šestihranem

010.9

*) ≈ ISO 10642

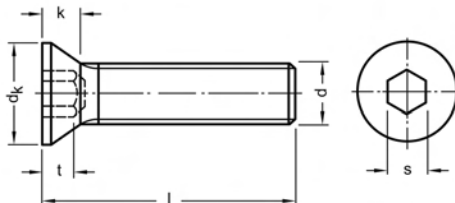

Senkschrauben mit Innensechskant

Rozměry v mm

Techn. dodací podmínky podle ISO 4759-1 A

Závět d	M3	M4	M5	M6	M8	M10	M12	M14	M16	M20	M24
(b)	12	14	16	18	22	26	30	34	38	46	54
d ₁ max	6	8	10	12	16	20	24	27	30	36	39
k max	1,7	2,3	2,8	3,3	4,4	5,5	6,5	7	7,5	8,5	14
s	2	2,5	3	4	5	6	8	10	10	12	14
t	1,2	1,8	2,3	2,5	3,5	4,4	4,6	4,8	5,3	5,9	10,3

l = jmenovitá délka

Dodací možnosti a ceny pro provedení ISO na vyžádání

Cena za 100 ks

Obj. č	Rozměr	Bal.	Cena €	Obj. č	Rozměr	Bal.	Cena €
0301 0275	• M 3x6	500 ks	11,90	0301 0589	• M 4x50	500 ks	36,90
0301 0288	• M 3x8	500 ks	11,00	0301 0592	• M 4x55	200 ks	44,50
0301 0291	• M 3x10	1.000 ks	10,45	0301 0602	• M 4x60	200 ks	56,40
0301 0301	• M 3x12	500 ks	11,00	0301 0615	• M 4x65	200 ks	64,50
0301 0314	• M 3x14	500 ks	11,55	0301 0628	• M 5x8	500 ks	12,00
0301 0330	• M 3x16	500 ks	11,55	0301 0631	• M 5x10	500 ks	7,30
0301 0343	• M 3x18	500 ks	12,45	0301 0644	• M 5x12	500 ks	7,55
0301 0356	• M 3x20	500 ks	12,90	0301 0657	• M 5x14	500 ks	7,80
0301 0372	• M 3x25	500 ks	17,60	0301 0673	• M 5x16	500 ks	7,80
0301 0385	• M 3x30	500 ks	18,30	0301 0686	• M 5x18	500 ks	8,50
0301 0398	• M 3x35	500 ks	19,40	0301 0699	• M 5x20	500 ks	8,50
0301 0408	• M 3x40	500 ks	23,80	0301 0709	• M 5x22	500 ks	15,60
0301 0411	• M 3x45	500 ks	25,35	0301 0712	• M 5x25	500 ks	8,95
0301 0424	• M 3x50	500 ks	31,70	0301 0725	• M 5x30	500 ks	11,10
0301 9001	• M 4x5	500 ks	13,55	0301 0738	• M 5x35	200 ks	15,35
0301 0437	• M 4x6	500 ks	11,70	0301 0741	• M 5x40	200 ks	18,40
0301 0440	• M 4x8	500 ks	10,35	0301 0754	• M 5x45	200 ks	24,40
0301 0453	• M 4x10	500 ks	7,10	0301 0767	• M 5x50	200 ks	30,45
0301 0466	• M 4x12	500 ks	7,30	0301 0770	• M 5x55	200 ks	43,20
0301 0479	• M 4x14	500 ks	7,55	0301 0783	• M 5x60	200 ks	46,90
0301 0495	• M 4x16	1.000 ks	7,55	0301 0796	M 5x65	Na dotaz	
0301 0505	• M 4x18	500 ks	8,00	0301 0806	• M 5x70	200 ks	128,00
0301 0518	• M 4x20	500 ks	8,00	0301 0819	• M 5x75	200 ks	144,00
0301 0521	• M 4x22	500 ks	10,55	0301 9014	• M 5x80	200 ks	147,00
0301 0534	• M 4x25	500 ks	8,70	0301 9027	M 5x85	Na dotaz	
0301 0547	• M 4x30	500 ks	10,35	0301 9030	• M 5x90	200 ks	199,00
0301 0550	• M 4x35	500 ks	14,00	0301 9043	M 5x95	Na dotaz	
0301 0563	• M 4x40	500 ks	16,45	0301 9056	M 5x100	Na dotaz	
0301 0576	• M 4x45	500 ks	33,10	0301 0822	• M 6x8	500 ks	24,70

Skupina rabatu 522

• = Skladové zboží

DIN 7991*)**Šrouby se zápustnou
hlavou s vnitřním
šestihranem****010.9**

*) = ISO 10642

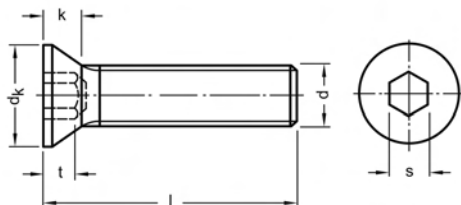

Senkschrauben mit Innensechskant

Ocel

Cena za 100 ks

Obj. č	Rozměr	Bal.	Cena €	Obj. č	Rozměr	Bal.	Cena €
0301 0835	• M 6x10	500 ks	9,90	0301 1122	• M 8x30	200 ks	18,80
0301 0848	• M 6x12	500 ks	9,40	0301 1135	• M 8x35	200 ks	20,95
0301 0851	• M 6x14	500 ks	8,95	0301 1148	• M 8x40	200 ks	23,50
0301 0877	• M 6x16	500 ks	8,70	0301 1151	• M 8x45	200 ks	26,10
0301 0880	• M 6x18	500 ks	10,70	0301 1164	• M 8x50	200 ks	33,45
0301 0893	• M 6x20	500 ks	9,20	0301 1177	• M 8x55	200 ks	42,75
0301 0903	• M 6x22	500 ks	19,30	0301 1180	• M 8x60	200 ks	51,80
0301 0916	• M 6x25	500 ks	9,90	0301 1203	• M 8x70	200 ks	63,05
0301 0929	• M 6x30	500 ks	11,55	0301 1229	• M 8x80	200 ks	82,20
0301 0932	• M 6x35	200 ks	13,65	0301 1245	• M 8x90	100 ks	129,00
0301 0945	• M 6x40	200 ks	18,40	0301 1258	M 8x95	Na dotaz	
0301 0958	• M 6x45	200 ks	22,50	0301 1261	• M 8x100	100 ks	192,00
0301 0961	• M 6x50	200 ks	27,40	0301 1274	M 8x110	Na dotaz	
0301 0974	• M 6x55	200 ks	35,65	0301 1287	• M 8x120	100 ks	187,00
0301 0987	• M 6x60	200 ks	43,85	0301 9124	• M 8x130	100 ks	232,00
0301 0990	• M 6x65	200 ks	58,00	0301 9137	• M 8x140	100 ks	235,00
0301 1009	• M 6x70	200 ks	60,30	0301 9140	• M 8x150	100 ks	287,00
0301 1012	• M 6x75	200 ks	78,10	0301 9153	M 8x160	Na dotaz	
0301 1025	• M 6x80	200 ks	78,60	0301 9302	M 8x180	Na dotaz	
0301 9069	M 6x85	Na dotaz		0301 9328	M 8x200	Na dotaz	
0301 9072	• M 6x90	100 ks	104,00	0301 1290	• M 10x16	200 ks	39,75
0301 9085	M 6x95	Na dotaz		0301 1313	• M 10x20	200 ks	28,70
0301 9098	• M 6x100	100 ks	130,00	0301 1339	• M 10x25	200 ks	29,90
0301 9108	• M 6x110	100 ks	183,00	0301 1342	• M 10x30	200 ks	30,80
0301 9111	• M 6x120	100 ks	214,00	0301 1355	• M 10x35	100 ks	33,85
0301 9276	M 6x130	Na dotaz		0301 1368	• M 10x40	100 ks	37,15
0301 9289	• M 6x140	100 ks	217,00	0301 1371	• M 10x45	100 ks	40,70
0301 9292	M 6x150	Na dotaz		0301 1384	• M 10x50	100 ks	53,70
0301 1038	• M 8x10	200 ks	26,10	0301 1397	• M 10x55	100 ks	60,85
0301 1041	• M 8x12	200 ks	21,90	0301 1407	• M 10x60	100 ks	76,20
0301 1054	• M 8x14	200 ks	15,80	0301 1410	M 10x65	Na dotaz	
0301 1070	• M 8x16	200 ks	15,80	0301 1423	• M 10x70	100 ks	91,25
0301 1083	• M 8x18	200 ks	18,95	0301 1449	• M 10x80	100 ks	124,00
0301 1096	• M 8x20	200 ks	16,25	0301 1452	• M 10x90	100 ks	173,00
0301 1106	• M 8x22	200 ks	24,60	0301 1465	• M 10x100	100 ks	220,00
0301 1119	• M 8x25	200 ks	17,20	0301 1478	• M 10x110	50 ks	226,00

Skupina rabatu 522

• = Skladové zboží



DIN 7991*)

Šrouby se záпустnou hlavou s vnitřním šestihranem

010.9

*) ≈ ISO 10642

Senkschrauben mit Innensechskant

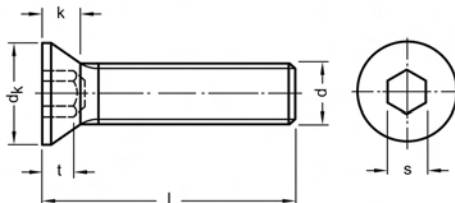

Cena za 100 ks

Obj. č	Rozměr	Bal.	Cena €	Obj. č	Rozměr	Bal.	Cena €
0301 1481	• M 10x120	50 ks	230,00	0301 9250	M 14x110	Na dotaz	
0301 1494	• M 10x130	50 ks	235,00	0301 9263	M 14x120	Na dotaz	
0301 1504	M 10x140	Na dotaz		0301 9331	• M 16x25	50 ks	204,00
0301 1517	• M 10x150	50 ks	322,00	0301 1805	• M 16x30	50 ks	121,00
0301 9166	• M 10x160	50 ks	412,00	0301 1818	• M 16x35	50 ks	127,00
0301 9179	M 10x180	Na dotaz		0301 1821	• M 16x40	50 ks	133,00
0301 9182	M 10x200	Na dotaz		0301 1834	• M 16x45	50 ks	141,00
0301 1520	• M 12x20	100 ks	62,80	0301 1847	• M 16x50	50 ks	151,00
0301 1533	• M 12x25	100 ks	63,25	0301 1850	• M 16x55	50 ks	163,00
0301 1546	• M 12x30	100 ks	63,70	0301 1863	• M 16x60	50 ks	175,00
0301 1559	• M 12x35	100 ks	64,90	0301 9344	• M 16x65	25 ks	222,00
0301 1562	• M 12x40	100 ks	66,30	0301 1876	• M 16x70	25 ks	294,00
0301 1575	• M 12x45	100 ks	70,50	0301 9357	• M 16x75	25 ks	321,00
0301 1588	• M 12x50	100 ks	75,20	0301 1889	• M 16x80	25 ks	395,00
0301 1591	• M 12x55	100 ks	83,70	0301 1892	• M 16x90	25 ks	430,00
0301 1601	• M 12x60	100 ks	110,00	0301 1902	• M 16x100	25 ks	430,00
0301 1614	M 12x65	Na dotaz		0301 1915	• M 16x110	25 ks	443,00
0301 1627	• M 12x70	50 ks	121,00	0301 1928	• M 16x120	25 ks	473,00
0301 1643	• M 12x80	50 ks	165,00	0301 1931	• M 16x130	25 ks	651,00
0301 1656	• M 12x90	50 ks	191,00	0301 1944	M 16x140	Na dotaz	
0301 1669	• M 12x100	50 ks	235,00	0301 1957	M 16x150	Na dotaz	
0301 1672	• M 12x110	50 ks	300,00	0301 1960	• M 16x160	25 ks	867,00
0301 1685	• M 12x120	50 ks	347,00	0301 1973	M 16x180	Na dotaz	
0301 1698	• M 12x130	50 ks	408,00	0301 1986	M 16x200	Na dotaz	
0301 1708	• M 12x140	50 ks	499,00	0301 2040	M 20x35	Na dotaz	
0301 9195	• M 12x150	50 ks	547,00	0301 2053	• M 20x40	25 ks	420,00
0301 1711	• M 14x30	100 ks	93,00	0301 2066	• M 20x45	25 ks	435,00
0301 1724	M 14x35	Na dotaz		0301 2079	• M 20x50	25 ks	451,00
0301 1737	• M 14x40	100 ks	103,00	0301 2082	• M 20x55	25 ks	467,00
0301 1740	• M 14x45	50 ks	110,00	0301 2095	• M 20x60	25 ks	492,00
0301 1753	• M 14x50	100 ks	117,00	0301 9360	• M 20x65	50 ks	421,00
0301 1779	• M 14x60	50 ks	135,00	0301 2105	• M 20x70	25 ks	533,00
0301 1782	• M 14x70	50 ks	196,00	0301 2118	• M 20x80	25 ks	631,00
0301 1795	• M 14x80	50 ks	262,00	0301 2121	• M 20x90	25 ks	631,00
0301 9234	M 14x90	Na dotaz		0301 2134	• M 20x100	25 ks	651,00
0301 9247	• M 14x100	50 ks	404,00	0301 2147	• M 20x110	25 ks	716,00

Skupina rabatu 522

• = Skladové zboží

DIN 7991*)**Šrouby se zápustnou
hlavou s vnitřním
šestihranem****010.9**

*) ≈ ISO 10642

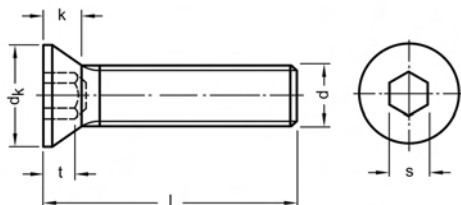

Senkschrauben mit Innensechskant

Ocel

Cena za 100 ks

Obj. č	Rozměr	Bal.	Cena €
0301 2150	M 20x120	Na dotaz	
0301 2163	M 20x130	Na dotaz	
0301 2176	M 20x140	Na dotaz	
0301 2189	M 20x150	Na dotaz	
0301 2192	M 20x160	Na dotaz	
0301 2215	M 20x180	Na dotaz	
0301 2231	M 20x200	Na dotaz	
0301 2419	• M 24x40	1 ks	954,00
0301 2422	M 24x45	Na dotaz	
0301 2435	• M 24x50	25 ks	976,00
0301 2448	• M 24x55	25 ks	998,00
0301 2451	• M 24x60	25 ks	998,00

Skupina rabatu 522
• = Skladové zboží

Obj. č	Rozměr	Bal.	Cena €
0301 2464	• M 24x70	25 ks	1.084,00
0301 2477	• M 24x80	25 ks	1.128,00
0301 2480	• M 24x90	10 ks	1.171,00
0301 2493	• M 24x100	10 ks	1.258,00
0301 2503	• M 24x110	10 ks	1.345,00
0301 2516	M 24x120	Na dotaz	
0301 2529	M 24x130	Na dotaz	
0301 2532	M 24x140	Na dotaz	
0301 2545	M 24x150	Na dotaz	
0301 2558	M 24x160	Na dotaz	
0301 2574	M 24x180	Na dotaz	
0301 2590	M 24x200	Na dotaz	

DIN 7991*)

Šrouby se zápusťou hlavou s vnitřním šestihranem

010.9
pozink. tepelně zpracováno
*) ≈ ISO 10642

Senkschrauben mit Innensechskant

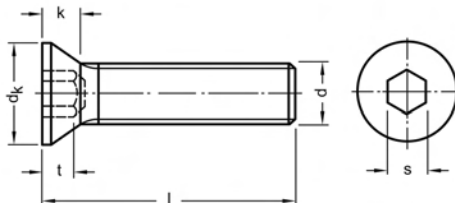

Rozměry v mm Techn. dodací podmínky podle ISO 4759-1 A

Závít d	M3	M4	M5	M6	M8	M10	M12	M14	M16	M20	M24
(b)	12	14	16	18	22	26	30	34	38	46	54
d _i max	6	8	10	12	16	20	24	27	30	36	39
k max	1,7	2,3	2,8	3,3	4,4	5,5	6,5	7	7,5	8,5	14
s	2	2,5	3	4	5	6	8	10	10	12	14
t	1,2	1,8	2,3	2,5	3,5	4,4	4,6	4,8	5,3	5,9	10,3

l = jmenovitá délka

Dodací možnosti a ceny pro provedení ISO na vyžádání

Cena za 100 ks

Upozor! - Nebezpečí vodíkové křehkosti - viz varovné upozornění v kapitole Technický dodatek ISO 4042 -

Obj. č	Rozměr	Bal.	Cena €	Obj. č	Rozměr	Bal.	Cena €
0301 0275-23	• M 3x6	500 ks	13,15	0301 0848-23	• M 6x12	500 ks	11,65
0301 0288-23	• M 3x8	500 ks	12,80	0301 0877-23	• M 6x16	500 ks	11,05
0301 0291-23	• M 3x10	500 ks	12,15	0301 0893-23	• M 6x20	500 ks	11,75
0301 0301-23	• M 3x12	500 ks	12,85	0301 0916-23	• M 6x25	500 ks	12,80
0301 0330-23	• M 3x16	500 ks	13,50	0301 0929-23	• M 6x30	500 ks	14,95
0301 0356-23	• M 3x20	500 ks	15,15	0301 0932-23	• M 6x35	200 ks	17,60
0301 0440-23	• M 4x8	500 ks	12,20	0301 1038-23	• M 8x10	200 ks	31,55
0301 0453-23	• M 4x10	500 ks	8,40	0301 1041-23	• M 8x12	200 ks	26,80
0301 0466-23	• M 4x12	500 ks	8,75	0301 1070-23	• M 8x16	200 ks	20,10
0301 0495-23	• M 4x16	500 ks	9,10	0301 1096-23	• M 8x20	200 ks	20,95
0301 0518-23	• M 4x20	500 ks	9,75	0301 1119-23	• M 8x25	200 ks	22,50
0301 0628-23	• M 5x8	500 ks	14,30	0301 1122-23	• M 8x30	200 ks	24,75
0301 0631-23	• M 5x10	500 ks	8,95	0301 1135-23	• M 8x35	200 ks	27,60
0301 0644-23	• M 5x12	500 ks	9,20	0301 1148-23	• M 8x40	200 ks	30,95
0301 0673-23	• M 5x16	500 ks	9,70	0301 1290-23	M 10x16	Na dotaz	
0301 0699-23	• M 5x20	500 ks	10,60	0301 1313-23	• M 10x20	200 ks	36,75
0301 0712-23	• M 5x25	500 ks	11,30	0301 1339-23	• M 10x25	200 ks	38,80
0301 0725-23	• M 5x30	500 ks	13,95	0301 1342-23	• M 10x30	200 ks	40,50
0301 0822-23	• M 6x8	500 ks	29,10	0301 1355-23	• M 10x35	100 ks	44,70
0301 0835-23	• M 6x10	500 ks	12,10	0301 1368-23	• M 10x40	200 ks	49,15

Skupina rabatu 522
• = Skladové zboží

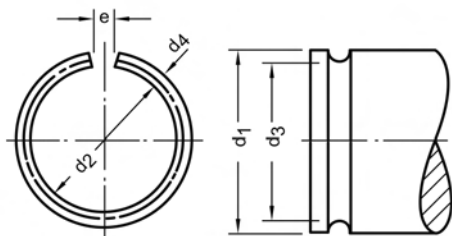

DIN 7993 A

Pojistné kroužky z kruhového drátu

Pružinová ocel
Tvar A pro hřídele

Runddraht-Sprengringe

Rozměry v mm

Hřídele-Ø d ₁	4	5	6	7	8	10	12	14
d ₂	3,1	4,1	5,1	6,1	7,1	9,1	10,8	12,8
d ₃	3,2	4,2	5,2	6,2	7,2	9,2	11	13
d ₄	0,8	0,8	0,8	0,8	0,8	0,8	1	1
e ≈	1	1	1	2	2	2	3	3

Hřídele-Ø d ₁	16	18	20	22	24	25	26	28
d ₂	14,2	16,2	17,7	19,7	21,7	22,7	23,7	25,7
d ₃	14,4	16,4	18	20	22	23	24	26
d ₄	1,6	1,6	2	2	2	2	2	2
e ≈	3	3	3	3	3	3	3	3

Hřídele-Ø d ₁	30	32	35	40	45	50
d ₂	27,7	29,1	32,1	37,1	42	47
d ₃	28	29,5	32,5	37,5	42,5	47,5
d ₄	2	2,5	2,5	2,5	2,5	2,5
e ≈	3	4	4	4	4	4

Cena za 100 ks

Obj. č	Rozměr	Bal.	Cena €	Obj. č	Rozměr	Bal.	Cena €
0851 0013	• A 4	5.000 ks	3,95	0851 0123	• A 22	500 ks	7,70
0851 0026	• A 5	1.000 ks	3,55	0851 0136	• A 24	500 ks	9,15
0851 0039	• A 6	1.000 ks	3,55	0851 0149	• A 25	500 ks	8,15
0851 0042	• A 7	1.000 ks	3,60	0851 0152	• A 26	1.000 ks	8,75
0851 0055	• A 8	2.500 ks	3,70	0851 0165	• A 28	500 ks	8,95
0851 0068	• A 10	500 ks	3,55	0851 0178	• A 30	500 ks	9,15
0851 0071	• A 12	500 ks	4,00	0851 0181	• A 32	250 ks	12,60
0851 0084	• A 14	500 ks	5,00	0851 0194	• A 35	250 ks	14,40
0851 0097	• A 16	500 ks	5,60	0851 0217	• A 40	250 ks	15,70
0851 0107	• A 18	500 ks	6,00	0851 0233	• A 45	250 ks	17,60
0851 0110	• A 20	500 ks	7,35	0851 0259	• A 50	200 ks	22,20

Skupina rabatu 750

• = Skladové zboží



DIN 7993 B

Pojistné kroužky z kruhového drátu

Pružinová ocel
Tvar B pro vrtané otvory

Runddraht-Sprengringe

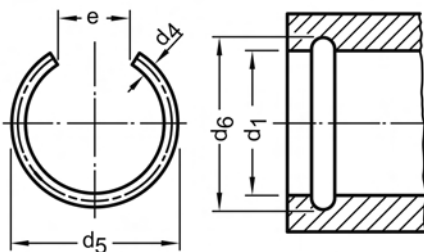

Rozměry v mm

Vrtání-Ø d ₁	7	8	10	12	14	16	18	20	22
d ₄	0,8	0,8	0,8	1	1	1,6	1,6	2	2
d ₅	7,9	8,9	10,9	13,2	15,2	17,8	19,8	22,3	24,3
d ₆	7,8	8,8	10,8	13	15	17,6	19,6	22	24
e ≈	4	4	4	6	6	8	8	10	10

Vrtání-Ø d ₁	25	26	28	30	32	35	38	40	42
d ₄	2	2	2	2	2,5	2,5	2,5	2,5	2,5
d ₅	27,3	28,3	30,3	32,3	34,9	37,9	40,9	42,9	45
d ₆	27	28	30	32	34,5	37,5	40,5	42,5	44,5
e ≈	10	10	10	10	121	12	12	12	16

Cena za 100 ks

Obj. č	Rozměr	Bal.	Cena €	Obj. č	Rozměr	Bal.	Cena €
0852 0045	• B 7	2.500 ks	3,80	0852 0155	• B 25	500 ks	8,10
0852 0058	• B 8	1.000 ks	3,25	0852 0168	• B 26	500 ks	9,65
0852 0061	• B 10	500 ks	3,60	0852 0171	• B 28	500 ks	9,15
0852 0087	• B 12	500 ks	4,00	0852 0184	• B 30	500 ks	9,05
0852 0090	• B 14	1.000 ks	4,15	0852 0197	• B 32	200 ks	15,90
0852 0100	• B 16	1.000 ks	6,40	0852 0207	• B 35	250 ks	16,40
0852 0113	• B 18	1.000 ks	6,90	0852 0210	• B 38	100 ks	16,00
0852 0126	• B 20	100 ks	7,25	0852 0223	• B 40	250 ks	17,70
0852 0139	• B 22	500 ks	7,65	0852 0236	• B 42	250 ks	16,10

Skupina rabatu 750

• = Skladové zboží

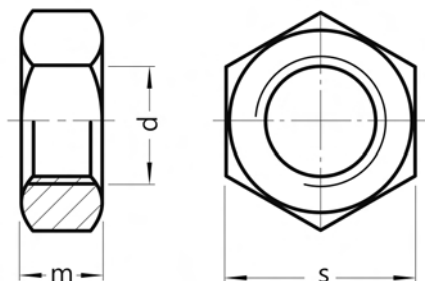

ISO 8673

Šestihranné matice

8
Jemný závit

Sechskantmuttern

Rozměry v mm Techn. dodací podmínky podle ISO 4759-1 A, >M16 Třída výrobku B

Závit d	M8x1	M10x1	M10x1,25	M12x1,25	M12x1,5
m	6,8	8,4	8,4	10,8	10,8
s	13	16	16	18	18

Závit d	M14x1,5	M16x1,5	M18x1,5	M20x1,5	M22x1,5
m	12,8	14,8	15,8	18	19,4
s	21	24	27	30	34

Závit d	M24x2	M30x2	M42x3
m	21,5	25,6	34
s	36	46	65

Cena za 100 ks

Obj. č	Rozměr	Bal.	Cena €	Obj. č	Rozměr	Bal.	Cena €
0500 0018	• M 8x1	1.000 ks	12,20	0500 0063	M 16x1,5	Na dotaz	
0500 0021	M 10x1	Na dotaz		0500 0076	M 18x1,5	Na dotaz	
0500 0034	M 12x1,25	Na dotaz		0500 0092	• M 20x1,5	100 ks	113,00
0500 0047	• M 12x1,5	200 ks	32,20	0500 0102	M 22x1,5	Na dotaz	
0500 0050	M 14x1,5	Na dotaz					

Skupina rabatu 702

• = Skladové zboží



ISO 8673

Šestihřanné matice

8
pozinkováno
Jemný závit

Sechskantmuttern

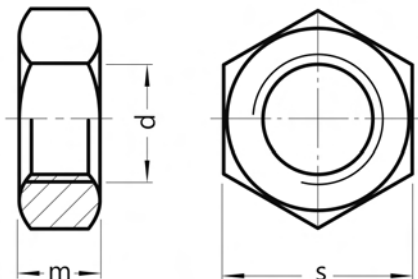

Rozměry v mm Techn. dodací podmínky podle ISO 4759-1 A, >M16 Třída výrobku B

Závit d	M8x1	M10x1	M10x1,25	M12x1,25	M12x1,5
m	6,8	8,4	8,4	10,8	10,8
s	13	16	16	18	18

Závit d	M14x1,5	M16x1,5	M18x1,5	M20x1,5	M22x1,5
m	12,8	14,8	15,8	18	19,4
s	21	24	27	30	34

Závit d	M24x2	M30x2	M42x3
m	21,5	25,6	34
s	36	46	65

Cena za 100 ks

Obj. č	Rozměr	Bal.	Cena €	Obj. č	Rozměr	Bal.	Cena €
0500 0018-01	M 8x1	Na dotaz		0500 0063-01	M 16x1,5	Na dotaz	
0500 0021-01	• M 10x1	500 ks	20,90	0500 0076-01	M 18x1,5	Na dotaz	
0500 0047-01	M 12x1,5	Na dotaz		0500 0092-01	M 20x1,5	Na dotaz	
0500 0050-01	M 14x1,5	Na dotaz		0500 0102-01	M 22x1,5	Na dotaz	

Skupina rabatu 702

• = Skladové zboží

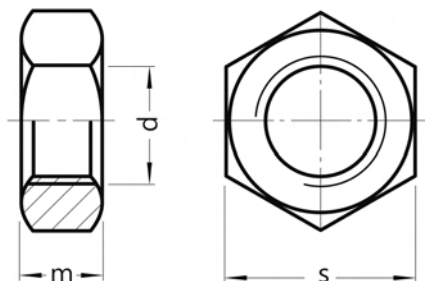

ISO 8673

Šestihranné matice

6AU

Jemný závit

Sechskantmuttern

Rozměry v mm Techn. dodací podmínky podle ISO 4759-1 A, >M16 Třída výrobku B

Závit d	M8x1	M10x1	M10x1,25	M12x1,25	M12x1,5
m	6,8	8,4	8,4	10,8	10,8
s	13	16	16	18	18

Závit d	M14x1,5	M16x1,5	M18x1,5	M20x1,5	M22x1,5
m	12,8	14,8	15,8	18	19,4
s	21	24	27	30	34

Závit d	M24x2	M30x2	M42x3
m	21,5	25,6	34
s	36	46	65

Cena za 100 ks

Obj. č	Rozměr	Bal.	Cena €	Obj. č	Rozměr	Bal.	Cena €
0504 0036	M 8x1	Na dotaz		0504 0104	M 18x1,5	Na dotaz	
0504 0049	M 10x1	Na dotaz		0504 0117	M 20x1,5	Na dotaz	
0504 0052	M 10x1,25	Na dotaz		0504 0120	M 22x1,5	Na dotaz	
0504 0078	M 12x1,5	Na dotaz		0504 0146	M 24x2	Na dotaz	
0504 0081	M 14x1,5	Na dotaz		0504 0162	M 30x2	Na dotaz	
0504 0094	M 16x1,5	Na dotaz		0504 0201	M 42x3	Na dotaz	

Skupina rabatu 728

- = Skladové zboží



ISO 8674

Šestihhranné matice

10

Jemný závit

Sechskantmuttern

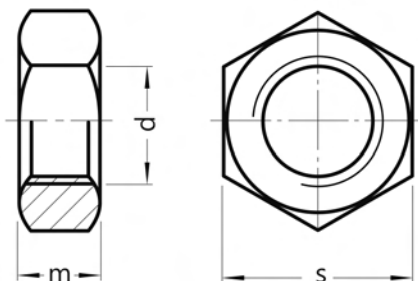

Rozměry v mm Techn. dodací podmínky podle ISO 4759-1 A, >M16 Třída výrobku B

Závit d	M8x1	M10x1	M10x1,25	M12x1,25	M12x1,5
m	7,5	9,3	9,3	12	12
s	13	16	16	18	18

Závit d	M14x1,5	M16x1,5	M18x1,5	M20x1,5	M22x1,5
m	14,1	16,4	17,6	20,3	21,8
s	21	24	27	30	34

Závit d	M24x2	M27x2	M30x2	M33x2
m	23,9	26,7	28,6	32,5
s	36	41	46	50

Cena za 100 ks

Obj. č	Rozměr	Bal.	Cena €
0525 0017	M 8x1	Na dotaz	
0525 0020	M 10x1	Na dotaz	
0525 0046	M 12x1,5	Na dotaz	
0525 0059	M 14x1,5	Na dotaz	

Obj. č	Rozměr	Bal.	Cena €
0525 0062	M 16x1,5	Na dotaz	
0525 0075	M 18x1,5	Na dotaz	
0525 0091	M 20x1,5	Na dotaz	
0525 0114	M 22x1,5	Na dotaz	

Skupina rabatu 701

• = Skladové zboží

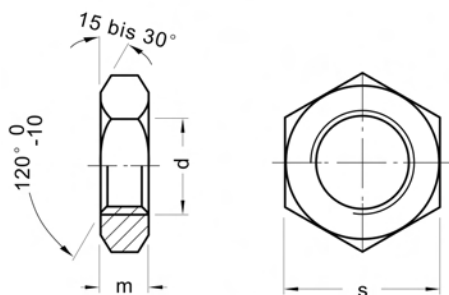

ISO 8675

Šestihranné matice

nízký tvar s fazetou
04AU
 Jemný závit

Sechskantmuttern

Rozměry v mm Techn. dodací podmínky podle ISO 4759-1 A

Závit d	M8x1	M10x1	M12x1,5	M14x1,5	M16x1,5
m max	4	5	6	7	8
s max	13	16	18	21	24

Závit d	M18x1,5	M20x1,5	M22x1,5	M24x2	M30x2
m max	9	10	11	12	15
s max	27	30	34	36	46

Cena za 100 ks

Obj. č	Rozměr	Bal.	Cena €	Obj. č	Rozměr	Bal.	Cena €
0536 0020	M 8x1	Na dotaz		0536 0101	M 18x1,5	Na dotaz	
0536 0033	M 10x1	Na dotaz		0536 0127	M 20x1,5	Na dotaz	
0536 0075	• M 12x1,5	100 ks	17,40	0536 0143	M 22x1,5	Na dotaz	
0536 0088	M 14x1,5	Na dotaz		0536 0172	M 24x2	Na dotaz	
0536 0091	• M 16x1,5	500 ks	33,60	0536 0208	M 30x2	Na dotaz	

Skupina rabatu 727

- = Skladové zboží



ISO 8675

Šestihránné matice

nížký tvar s fazetou
04AU
pozinkováno
Jemný závit

Sechskantmuttern

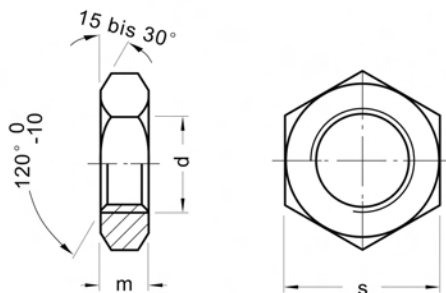

Rozměry v mm Techn. dodací podmínky podle ISO 4759-1 A

Závit d	M8x1	M10x1	M12x1,5	M14x1,5	M16x1,5
m max	4	5	6	7	8
s max	13	16	18	21	24

Závit d	M18x1,5	M20x1,5	M22x1,5	M24x2	M30x2
m max	9	10	11	12	15
s max	27	30	34	36	46

Cena za 100 ks

Obj. č	Rozměr	Bal.	Cena €
0536 0020-01	M 8x1	Na dotaz	
0536 0033-01	• M 10x1	500 ks	11,40
0536 0062-01	M 12x1,25	Na dotaz	
0536 0075-01	• M 12x1,5	100 ks	18,80
0536 0088-01	M 14x1,5	Na dotaz	
0536 0091-01	M 16x1,5	Na dotaz	

Obj. č	Rozměr	Bal.	Cena €
0536 0101-01	M 18x1,5	Na dotaz	
0536 0127-01	M 20x1,5	Na dotaz	
0536 0143-01	M 22x1,5	Na dotaz	
0536 0172-01	M 24x2	Na dotaz	
0536 0208-01	M 30x2	Na dotaz	

Skupina rabatu 727
• = Skladové zboží



ISO 8676

Šrouby se šestihlannou hlavou se závitem k hlavě

8.8
Jemný závit

Sechskantschrauben mit Gewinde bis Kopf

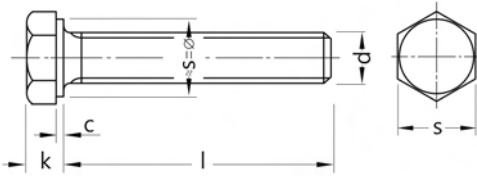

Rozměry v mm Techn. dodací podmínky podle ISO 4759-1 A

Závit d	M8x1	M10x1	M10x1,25	M12x1,25	M12x1,5
c	0,6	0,6	0,6	0,6	0,6
k	5,3	6,4	6,4	7,5	7,5
s	13	16	16	18	18

Závit d	M14x1,5	M16x1,5	M20x1,5	M24x2
c	0,6	0,8	0,8	0,8
k	8,8	10	12,5	15
s	21	24	30	36

l = jmenovitá délka

Cena za 100 ks

Obj. č	Rozměr	Bal.	Cena €	Obj. č	Rozměr	Bal.	Cena €
0212 0027	• M 8x1x20	200 ks	21,00	0212 0535	• M 16x1,5x30	50 ks	132,00
0212 0030	• M 8x1x25	200 ks	23,20	0212 0548	• M 16x1,5x35	50 ks	141,00
0212 0043	• M 8x1x30	200 ks	26,35	0212 0551	• M 16x1,5x40	50 ks	143,00
0212 0056	• M 8x1x35	200 ks	33,70	0212 0564	• M 16x1,5x45	50 ks	152,00
0212 0069	• M 8x1x40	200 ks	37,05	0212 0577	• M 16x1,5x50	50 ks	173,00
0212 0072	• M 8x1x45	200 ks	40,40	0212 0580	• M 16x1,5x55	50 ks	182,00
0212 0085	• M 8x1x50	200 ks	43,05	0212 0593	• M 16x1,5x60	50 ks	190,00
0212 7567	M 12x1,5x25	Na dotaz		0212 0629	• M 20x1,5x40	25 ks	245,00
0212 7583	M 12x1,5x30	Na dotaz		0212 0632	M 20x1,5x45	Na dotaz	
0212 7596	M 12x1,5x35	Na dotaz		0212 0645	• M 20x1,5x50	25 ks	272,00
0212 7606	M 12x1,5x40	Na dotaz		0212 0658	• M 20x1,5x55	25 ks	284,00
0212 8100	M 14x1,5x30	Na dotaz		0212 0661	M 20x1,5x60	Na dotaz	
0212 8113	M 14x1,5x35	Na dotaz		0212 0917	• M 24x2x50	25 ks	454,00
0212 8126	M 14x1,5x40	Na dotaz		0212 0933	• M 24x2x60	1 ks	789,95
0212 8139	M 14x1,5x45	Na dotaz		0212 0946	• M 24x2x65	25 ks	648,00
0212 8142	M 14x1,5x50	Na dotaz		0212 0959	M 24x2x70	Na dotaz	
0212 0519	• M 16x1,5x20	50 ks	131,00	0212 0975	M 24x2x80	Na dotaz	
0212 0522	• M 16x1,5x25	50 ks	135,00				

Skupina rabatu 553

• = Skladové zboží



Objednávejte také online v našem e-shopu <https://shop.schrauben-gross.com>
Další informace najdete na stránkách www.schrauben-gross.cz

ISO 8748

Spirálové upínací kolíky

Těžké provedení
Pružinová ocel

Spiralspannstifte

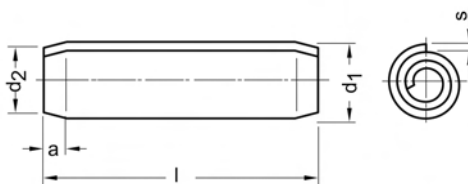

Rozměry v mm

Jmenovitá délka	1,5	2	2,5	3	4	5	6	8
d ₁ max - před zapištěním	1,71	2,21	2,73	3,25	4,3	5,35	6,4	8,55
d ₂ max - před zapištěním	1,4	1,9	2,4	2,9	3,9	4,85	5,85	7,8
s	0,17	0,22	0,28	0,33	0,45	0,56	0,67	0,9
a ≈	0,5	0,7	0,7	0,9	1,1	1,3	1,5	2

l = jmenovitá délka

Cena za 100 ks

Obj. č	Rozměr	Bal.	Cena €	Obj. č	Rozměr	Bal.	Cena €
0615 0116	1,5x4	Na dotaz		0615 0598	• 3x22	1.000 ks	3,40
0615 0129	1,5x5	Na dotaz		0615 0608	• 3x24	1.000 ks	3,45
0615 0132	• 1,5x6	1.000 ks	2,30	0615 0611	• 3x26	1.000 ks	3,60
0615 0145	• 1,5x8	1.000 ks	2,35	0615 0624	• 3x28	1.000 ks	3,70
0615 0158	• 1,5x10	1.000 ks	2,40	0615 0637	• 3x30	1.000 ks	3,85
0615 0161	• 1,5x12	1.000 ks	2,45	0615 0640	3x32	Na dotaz	
0615 0174	1,5x14	Na dotaz		0615 0750	• 4x10	500 ks	3,60
0615 0187	• 1,5x16	1.000 ks	2,55	0615 0763	• 4x12	500 ks	3,70
0615 0242	• 2x6	1.000 ks	2,40	0615 0776	• 4x14	500 ks	3,75
0615 0255	• 2x8	1.000 ks	2,45	0615 0789	• 4x16	500 ks	3,80
0615 0268	• 2x10	1.000 ks	2,50	0615 0792	• 4x18	500 ks	3,90
0615 0271	• 2x12	1.000 ks	2,50	0615 0802	• 4x20	500 ks	4,00
0615 0284	• 2x14	1.000 ks	2,55	0615 0815	• 4x22	500 ks	4,15
0615 0297	• 2x16	1.000 ks	2,55	0615 0828	• 4x24	500 ks	4,25
0615 0307	2x18	Na dotaz		0615 0831	• 4x26	500 ks	4,50
0615 0310	• 2x20	1.000 ks	2,70	0615 0844	• 4x28	500 ks	4,70
0615 0378	• 2,5x6	1.000 ks	2,50	0615 0857	• 4x30	500 ks	4,90
0615 0381	2,5x8	Na dotaz		0615 0860	• 4x32	500 ks	5,10
0615 0394	• 2,5x10	1.000 ks	2,55	0615 0873	• 4x35	500 ks	5,65
0615 0404	• 2,5x12	1.000 ks	2,65	0615 0886	4x40	Na dotaz	
0615 0417	• 2,5x14	1.000 ks	2,70	0615 0899	• 4x45	200 ks	6,09
0615 0420	• 2,5x16	1.000 ks	2,70	0615 1018	• 5x12	500 ks	4,25
0615 0433	• 2,5x18	1.000 ks	2,70	0615 1021	• 5x14	500 ks	4,40
0615 0446	• 2,5x20	1.000 ks	2,75	0615 1034	• 5x16	500 ks	4,55
0615 0462	2,5x24	Na dotaz		0615 1047	• 5x18	500 ks	4,70
0615 0527	• 3x8	1.000 ks	2,90	0615 1050	• 5x20	500 ks	4,90
0615 0530	• 3x10	1.000 ks	3,00	0615 1063	• 5x22	1.000 ks	5,25
0615 0543	• 3x12	1.000 ks	3,00	0615 1076	• 5x24	500 ks	5,60
0615 0556	• 3x14	1.000 ks	3,05	0615 1089	• 5x26	500 ks	5,95
0615 0569	• 3x16	1.000 ks	3,20	0615 1092	• 5x28	500 ks	6,25
0615 0572	• 3x18	1.000 ks	3,25	0615 1102	• 5x30	500 ks	6,55
0615 0585	• 3x20	1.000 ks	3,30	0615 1115	• 5x32	500 ks	6,95

Skupina rabatu 591

• = Skladové zboží

ISO 8748**Spirálové upínací kolíky**Těžké provedení
Pružinová ocel

Spiralspannstifte

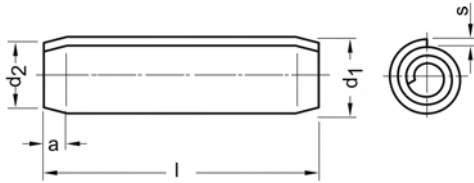
**Cena za 100 ks**

Obj. č	Rozměr	Bal.	Cena €
0615 1128	• 5x35	500 ks	7,60
0615 1131	• 5x40	500 ks	8,15
0615 1144	• 5x45	500 ks	9,05
0615 1157	• 5x50	250 ks	9,90
0615 1267	• 6x14	500 ks	6,15
0615 1270	6x16	Na dotaz	
0615 1283	• 6x18	500 ks	7,20
0615 1296	• 6x20	500 ks	7,85
0615 1306	• 6x22	500 ks	8,40
0615 1319	• 6x24	500 ks	8,90
0615 1322	• 6x26	500 ks	9,50
0615 1335	6x28	Na dotaz	
0615 1348	• 6x30	500 ks	10,70

Obj. č	Rozměr	Bal.	Cena €
0615 1351	• 6x32	500 ks	11,20
0615 1364	• 6x35	500 ks	12,40
0615 1377	• 6x40	250 ks	13,60
0615 1380	• 6x45	250 ks	14,90
0615 1393	• 6x50	250 ks	16,50
0615 1500	• 8x30	500 ks	39,30
0615 1513	• 8x32	100 ks	39,60
0615 1526	• 8x35	500 ks	41,30
0615 1539	• 8x40	100 ks	48,50
0615 1542	• 8x45	250 ks	48,80
0615 1555	• 8x50	50 ks	49,00
0615 1568	• 8x55	100 ks	51,80
0615 1571	• 8x60	250 ks	54,60

Skupina rabatu 591

• = Skladové zboží

ISO 8750

Spirálové upínací kolíky

Obvyklé provedení
Pružinová ocel

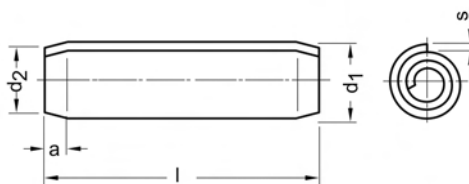

Spiralspannstifte

Rozměry v mm

Jmenovitá délka	0,8	1	1,2	1,5	2	2,5	3	4
d ₁ max - před zapuštěním	0,91	1,15	1,35	1,73	2,25	2,78	3,3	4,4
d ₂ max - před zapuštěním	0,75	0,95	1,15	1,4	1,9	2,4	2,9	3,9
s	0,07	0,08	0,1	0,13	0,17	0,21	0,25	0,33
a ≈	0,3	0,3	0,4	0,5	0,7	0,7	0,9	1,1

Jmenovitá délka	5	6	8	10	12	14	16
d ₁ max - před zapuštěním	5,5	6,5	8,63	10,8	12,85	14,95	17
d ₂ max - před zapuštěním	4,85	5,85	7,8	9,75	11,7	13,6	15,6
s	0,42	0,5	0,67	0,84	1	1,2	1,3
a ≈	1,3	1,5	2	2,5	3	3,5	4

l = jmenovitá délka

Cena za 100 ks

Obj. č	Rozměr	Bal.	Cena €	Obj. č	Rozměr	Bal.	Cena €
0614 0113	0,8x4	Na dotaz		0614 0634	• 2x14	1.000 ks	2,30
0614 0126	0,8x5	Na dotaz		0614 0647	• 2x16	1.000 ks	2,35
0614 0139	0,8x6	Na dotaz		0614 0650	• 2x18	1.000 ks	2,35
0614 0210	• 1x4	1.000 ks	2,50	0614 0663	• 2x20	1.000 ks	2,55
0614 0223	1x5	Na dotaz		0614 0728	2,5x4	Na dotaz	
0614 0236	1x6	Na dotaz		0614 0731	• 2,5x5	1.000 ks	2,35
0614 0249	• 1x8	1.000 ks	2,60	0614 0744	• 2,5x6	1.000 ks	2,35
0614 0252	• 1x10	1.000 ks	2,65	0614 0757	• 2,5x8	1.000 ks	2,45
0614 0320	1,2x4	Na dotaz		0614 0760	• 2,5x10	1.000 ks	2,45
0614 0346	• 1,2x6	1.000 ks	2,35	0614 0773	• 2,5x12	1.000 ks	2,45
0614 0359	• 1,2x8	1.000 ks	2,40	0614 0786	• 2,5x14	1.000 ks	2,50
0614 0362	1,2x10	Na dotaz		0614 0799	• 2,5x16	1.000 ks	2,55
0614 0375	• 1,2x12	1.000 ks	2,45	0614 0809	• 2,5x18	1.000 ks	2,55
0614 0443	• 1,5x4	1.000 ks	2,05	0614 0812	• 2,5x20	1.000 ks	2,60
0614 0469	• 1,5x6	1.000 ks	2,05	0614 0825	• 2,5x22	1.000 ks	2,70
0614 0472	• 1,5x8	1.000 ks	2,10	0614 0838	• 2,5x24	1.000 ks	2,85
0614 0485	• 1,5x10	1.000 ks	2,15	0614 0922	• 3x6	1.000 ks	2,55
0614 0498	• 1,5x12	1.000 ks	2,15	0614 0935	• 3x8	1.000 ks	2,55
0614 0508	• 1,5x14	1.000 ks	2,20	0614 0948	• 3x10	1.000 ks	2,60
0614 0511	• 1,5x16	1.000 ks	2,30	0614 0951	• 3x12	1.000 ks	2,65
0614 0579	• 2x4	1.000 ks	2,15	0614 0964	• 3x14	1.000 ks	2,65
0614 0582	• 2x5	1.000 ks	2,15	0614 0977	• 3x16	1.000 ks	2,70
0614 0595	• 2x6	1.000 ks	2,20	0614 0980	• 3x18	1.000 ks	2,85
0614 0605	• 2x8	1.000 ks	2,30	0614 0993	• 3x20	1.000 ks	2,90
0614 0618	• 2x10	1.000 ks	2,30	0614 1002	• 3x22	1.000 ks	3,00
0614 0621	• 2x12	1.000 ks	2,30	0614 1015	• 3x24	1.000 ks	3,05

Skupina rabatu 591

• = Skladové zboží

ISO 8750**Spirálové upínací kolíky**

Obvyklé provedení
Pružinová ocel

Spiralspannstifte

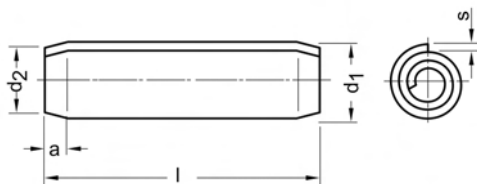
**Cena za 100 ks**

Obj. č	Rozměr	Bal.	Cena €
0614 1028	• 3x26	1.000 ks	3,15
0614 1031	• 3x28	1.000 ks	3,30
0614 1044	• 3x30	1.000 ks	3,50
0614 1057	• 3x32	1.000 ks	3,65
0614 1293	• 4x8	500 ks	3,15
0614 1303	• 4x10	500 ks	3,20
0614 1316	• 4x12	500 ks	3,20
0614 1329	• 4x14	500 ks	3,30
0614 1332	• 4x16	500 ks	3,40
0614 1345	• 4x18	500 ks	3,45
0614 1358	• 4x20	500 ks	3,55
0614 1361	• 4x22	500 ks	3,65
0614 1374	• 4x24	500 ks	3,70
0614 1387	• 4x26	500 ks	3,80
0614 1390	• 4x28	500 ks	4,00
0614 1400	• 4x30	500 ks	4,20
0614 1413	• 4x32	500 ks	4,45
0614 1426	• 4x35	500 ks	4,65
0614 1439	• 4x40	500 ks	5,10
0614 1442	• 4x45	500 ks	5,60
0614 1455	• 4x50	500 ks	6,10
0614 1565	• 5x10	500 ks	3,80
0614 1578	• 5x12	500 ks	3,95
0614 1581	• 5x14	500 ks	4,15
0614 1594	• 5x16	500 ks	4,40
0614 1604	• 5x18	500 ks	4,60
0614 1617	• 5x20	500 ks	4,80
0614 1620	• 5x22	500 ks	4,90
0614 1633	• 5x24	500 ks	5,15
0614 1646	• 5x26	500 ks	5,40
0614 1659	• 5x28	500 ks	5,65
0614 1662	• 5x30	500 ks	5,75
0614 1675	• 5x32	500 ks	5,95
0614 1688	• 5x35	500 ks	6,35
0614 1691	• 5x40	500 ks	6,75
0614 1701	• 5x45	500 ks	7,35
0614 1714	• 5x50	250 ks	7,85
0614 1727	• 5x55	Na dotaz	
0614 1730	• 5x60	250 ks	9,55

Obj. č	Rozměr	Bal.	Cena €
0614 1840	• 6x12	500 ks	5,40
0614 1853	• 6x14	500 ks	5,60
0614 1866	• 6x16	500 ks	5,95
0614 1879	• 6x18	500 ks	6,30
0614 1882	• 6x20	500 ks	6,85
0614 1895	• 6x22	500 ks	7,30
0614 1905	• 6x24	500 ks	7,80
0614 1918	• 6x26	500 ks	8,30
0614 1921	• 6x28	500 ks	8,80
0614 1934	• 6x30	500 ks	9,30
0614 1947	• 6x32	500 ks	9,75
0614 1950	• 6x35	500 ks	10,40
0614 1963	• 6x40	250 ks	11,00
0614 1976	• 6x45	250 ks	12,30
0614 1989	• 6x50	250 ks	13,30
0614 2001	• 6x60	250 ks	15,60
0614 2014	• 6x65	250 ks	17,10
0614 2027	• 6x70	250 ks	18,70
0614 2137	• 8x16	500 ks	10,30
0614 2140	• 8x18	500 ks	10,90
0614 2153	• 8x20	500 ks	11,70
0614 2166	• 8x22	500 ks	12,40
0614 2179	• 8x24	500 ks	13,30
0614 2182	• 8x26	500 ks	14,20
0614 2195	• 8x28	500 ks	15,30
0614 2205	• 8x30	500 ks	16,40
0614 2218	• 8x32	500 ks	17,40
0614 2221	• 8x35	500 ks	18,50
0614 2234	• 8x40	100 ks	19,70
0614 2247	• 8x45	100 ks	21,80
0614 2250	• 8x50	250 ks	23,30
0614 2263	• 8x55	100 ks	26,50
0614 2276	• 8x60	250 ks	29,50
0614 2289	• 8x65	100 ks	31,80
0614 2292	• 8x70	100 ks	33,90
0614 2315	• 8x80	250 ks	44,40
0614 2328	• 8x85	Na dotaz	
0614 2331	• 8x90	Na dotaz	
0614 2357	• 8x100	Na dotaz	

Skupina rabatu 591
• = Skladové zboží



Objednávejte také online v našem e-shopu <https://shop.schrauben-gross.com>
Další informace najdete na stránkách www.schrauben-gross.cz

ISO 8750**Spirálové upínací kolíky**Obvyklé provedení
Pružinová ocel

Spiralspannstifte

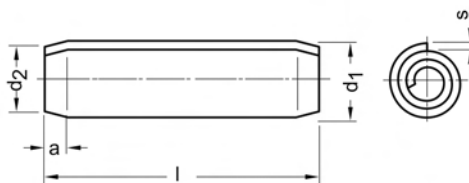
**Cena za 100 ks**

Obj. č	Rozměr	Bal.	Cena €	Obj. č	Rozměr	Bal.	Cena €
0614 2425	• 10x20	100 ks	17,10	0614 3042	14x40	Na dotaz	
0614 2438	10x22	Na dotaz		0614 3055	14x45	Na dotaz	
0614 2441	• 10x24	100 ks	20,00	0614 3068	14x50	Na dotaz	
0614 2470	• 10x30	500 ks	23,70	0614 3071	14x55	Na dotaz	
0614 2483	• 10x32	100 ks	26,10	0614 3084	14x60	Na dotaz	
0614 2496	• 10x35	100 ks	28,10	0614 3097	14x65	Na dotaz	
0614 2506	• 10x40	100 ks	30,00	0614 3107	14x70	Na dotaz	
0614 2519	10x45	Na dotaz		0614 3110	14x75	Na dotaz	
0614 2522	• 10x50	250 ks	36,90	0614 3123	14x80	Na dotaz	
0614 2535	• 10x55	100 ks	39,80	0614 3136	14x85	Na dotaz	
0614 2548	• 10x60	100 ks	44,40	0614 3149	14x90	Na dotaz	
0614 2564	• 10x70	100 ks	53,60	0614 3152	14x95	Na dotaz	
0614 2577	10x75	Na dotaz		0614 3165	14x100	Na dotaz	
0614 2580	• 10x80	100 ks	60,40	0614 3178	14x120	Na dotaz	
0614 2603	10x90	Na dotaz		0614 3181	14x140	Na dotaz	
0614 2629	• 10x100	100 ks	77,00	0614 3194	14x160	Na dotaz	
0614 2700	• 12x24	100 ks	66,70	0614 3204	14x180	Na dotaz	
0614 2713	12x26	Na dotaz		0614 3262	16x40	Na dotaz	
0614 2726	12x28	Na dotaz		0614 3275	16x45	Na dotaz	
0614 2739	12x30	Na dotaz		0614 3288	16x50	Na dotaz	
0614 2768	12x40	Na dotaz		0614 3291	16x55	Na dotaz	
0614 2771	• 12x45	50 ks	78,60	0614 3301	16x60	Na dotaz	
0614 2784	12x50	Na dotaz		0614 3314	16x65	Na dotaz	
0614 2797	12x55	Na dotaz		0614 3327	16x70	Na dotaz	
0614 2807	• 12x60	50 ks	87,30	0614 3330	16x75	Na dotaz	
0614 2810	12x65	Na dotaz		0614 3343	16x80	Na dotaz	
0614 2823	12x70	Na dotaz		0614 3356	16x85	Na dotaz	
0614 2836	12x75	Na dotaz		0614 3369	16x90	Na dotaz	
0614 2849	• 12x80	50 ks	103,00	0614 3372	16x95	Na dotaz	
0614 2852	12x85	Na dotaz		0614 3385	16x100	Na dotaz	
0614 2865	12x90	Na dotaz		0614 3398	16x120	Na dotaz	
0614 2878	12x95	Na dotaz		0614 3408	16x140	Na dotaz	
0614 2881	12x100	Na dotaz		0614 3411	16x160	Na dotaz	
0614 3026	14x32	Na dotaz		0614 3424	16x180	Na dotaz	

Skupina rabatu 591
• = Skladové zboží

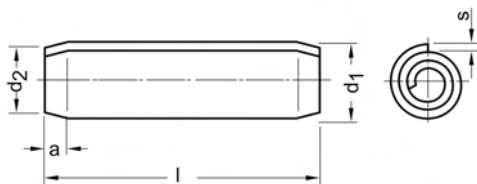

ISO 8750

Spirálové upínací kolíky

Obvyklé provedení
v plechovém boxu
Pružinová ocel

Spiralspannstifte

Obsah: 1461 kusů

1,5x12, 2x10, 2x18, 2,5x20, 3x20, 3x32, 4x20, 4x32, 4x50, 5x36, 5x40, 5x60, 6x32, 6x60, 8x32, 8x50, 8x60, 10x80, 12x32, 12x80

Cena za 1 sortiment

Obj. č	Rozměr	Bal.	Cena €
0616 0012	•	1 sortiment	159,00

• = Skladové zboží

ISO 8752

Upínací kolíky

s drážkou, těžké provedení
Pružinová ocel

Spannstifte



Rozměry v mm

d ₁	1	1,5	2	2,5	3	3,5	4	4,5	5
a	0,15	0,25	0,35	0,4	0,5	0,6	0,65	0,8	0,9
d ₁ max	1,3	1,8	2,4	2,9	3,5	4	4,6	5,1	5,6
d ₂ ≈	0,8	1,1	1,5	1,8	2,1	2,3	2,8	2,9	3,4
s	0,2	0,3	0,4	0,5	0,6	0,75	0,8	1	1

d ₁	6	7*)	8	10	12	13	14	16	20
a	1,2	1,4	2	2	2	2	2	2	3
d ₁ max	6,7	7,7	8,8	10,8	12,8	13,8	14,8	16,8	20,9
d ₂ ≈	4,0	4,7	5,5	6,5	7,5	8,5	8,5	10,5	12,5
s	1,2	1,4	1,5	2	2,5	2,5	3	3	4

l = jmenovitá délka

*) není obsaženo v normě

Cena za 100 ks

Obj. č	Rozměr	Bal.	Cena €	Obj. č	Rozměr	Bal.	Cena €
0611 0062	• 1x4	2.000 ks	4,15	0611 0486	• 2x26	1.000 ks	4,90
0611 0075	• 1x5	2.000 ks	4,30	0611 0499	• 2x28	1.000 ks	5,15
0611 0088	• 1x6	2.000 ks	4,30	0611 0554	• 2x30	1.000 ks	5,40
0611 0091	• 1x8	2.000 ks	4,35	0611 9306	2x36	Na dotaz	
0611 0101	1x10	Na dotaz		0611 9319	• 2x40	1.000 ks	3,50
0611 0114	• 1x12	2.000 ks	4,45	0611 0567	• 2,5x4	2.000 ks	3,95
0611 0211	• 1,5x4	2.000 ks	3,45	0611 0570	• 2,5x5	2.000 ks	4,00
0611 0224	• 1,5x5	2.000 ks	3,50	0611 0583	• 2,5x6	2.000 ks	4,05
0611 0237	• 1,5x6	2.000 ks	3,60	0611 0596	• 2,5x8	2.000 ks	4,15
0611 0240	• 1,5x8	2.000 ks	3,70	0611 0606	• 2,5x10	2.000 ks	4,25
0611 0253	• 1,5x10	2.000 ks	3,75	0611 0619	• 2,5x12	2.000 ks	4,25
0611 0266	• 1,5x12	2.000 ks	3,80	0611 0622	• 2,5x14	2.000 ks	4,30
0611 0279	• 1,5x14	1.000 ks	3,80	0611 0635	• 2,5x16	2.000 ks	4,40
0611 0282	1,5x16	Na dotaz		0611 0648	• 2,5x18	2.000 ks	4,45
0611 0295	1,5x18	Na dotaz		0611 0651	• 2,5x20	2.000 ks	4,55
0611 0305	• 1,5x20	2.000 ks	4,45	0611 0664	• 2,5x22	1.000 ks	4,60
0611 0363	• 2x4	2.000 ks	3,50	0611 0677	• 2,5x24	1.000 ks	4,90
0611 0376	• 2x5	2.000 ks	3,75	0611 0680	• 2,5x26	1.000 ks	5,15
0611 0389	• 2x6	2.000 ks	3,80	0611 0693	• 2,5x28	1.000 ks	5,40
0611 0392	• 2x8	2.000 ks	3,90	0611 0703	• 2,5x30	1.000 ks	5,80
0611 0402	• 2x10	2.000 ks	3,95	0611 0761	• 3x4	1.000 ks	1,95
0611 0415	• 2x12	2.000 ks	4,00	0611 0774	• 3x5	1.000 ks	1,95
0611 0428	• 2x14	2.000 ks	4,00	0611 0787	• 3x6	1.000 ks	2,00
0611 0431	• 2x16	2.000 ks	4,00	0611 0790	• 3x8	1.000 ks	2,05
0611 0444	• 2x18	2.000 ks	4,05	0611 0800	• 3x10	1.000 ks	2,10
0611 0457	• 2x20	2.000 ks	4,40	0611 0813	• 3x12	1.000 ks	2,10
0611 0460	• 2x22	1.000 ks	4,55	0611 0826	• 3x14	1.000 ks	2,10
0611 0473	• 2x24	1.000 ks	4,65	0611 0839	• 3x16	1.000 ks	2,20

Skupina rabatu 591

• = Skladové zboží

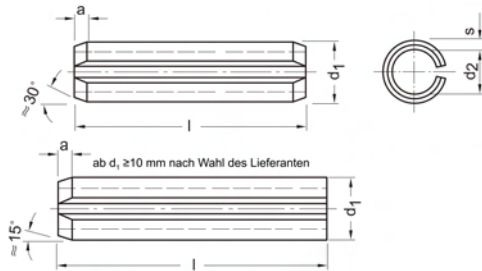
**ISO 8752****Upínací kolíky**

s drážkou, těžké provedení
Pružinová ocel

Spannstifte

Cena za 100 ks

Obj. č	Rozměr	Bal.	Cena €
0611 0842	• 3x18	1.000 ks	2,25
0611 0855	• 3x20	1.000 ks	2,35
0611 0868	• 3x22	1.000 ks	2,35
0611 0871	• 3x24	1.000 ks	2,40
0611 0884	• 3x26	1.000 ks	2,45
0611 0897	• 3x28	1.000 ks	2,65
0611 0907	• 3x30	1.000 ks	2,75
0611 0910	• 3x32	1.000 ks	2,90
0611 0923	• 3x36	1.000 ks	3,15
0611 0936	• 3x40	1.000 ks	3,45
0611 0949	• 3x45	1.000 ks	4,05
0611 0952	• 3x50	1.000 ks	4,50
0611 1016	• 3,5x6	1.000 ks	2,40
0611 1029	• 3,5x8	1.000 ks	2,45
0611 1032	• 3,5x10	1.000 ks	2,45
0611 1045	• 3,5x12	Na dotaz	
0611 1058	• 3,5x14	1.000 ks	2,60
0611 1061	• 3,5x16	1.000 ks	2,65
0611 1074	• 3,5x18	1.000 ks	2,70
0611 1087	• 3,5x20	1.000 ks	2,75
0611 1090	• 3,5x22	1.000 ks	2,85
0611 1100	• 3,5x24	1.000 ks	2,90
0611 1113	• 3,5x26	1.000 ks	2,95
0611 1126	• 3,5x28	1.000 ks	3,15
0611 1139	• 3,5x30	1.000 ks	3,25
0611 1142	• 3,5x32	1.000 ks	3,45
0611 1155	• 3,5x36	1.000 ks	3,65
0611 1168	• 3,5x40	1.000 ks	4,00
0611 1171	• 3,5x45	Na dotaz	
0611 1184	• 3,5x50	1.000 ks	4,50
0611 1223	• 4x4	500 ks	2,20
0611 1236	• 4x5	500 ks	2,25
0611 1249	• 4x6	500 ks	2,25
0611 1252	• 4x8	500 ks	2,30
0611 1265	• 4x10	500 ks	2,35
0611 1278	• 4x12	500 ks	2,40
0611 1281	• 4x14	500 ks	2,45
0611 1294	• 4x16	500 ks	2,50
0611 1304	• 4x18	500 ks	2,55

Obj. č	Rozměr	Bal.	Cena €
0611 1317	• 4x20	500 ks	2,60
0611 1320	• 4x22	500 ks	2,65
0611 1333	• 4x24	500 ks	2,70
0611 1346	• 4x26	500 ks	2,75
0611 1359	• 4x28	500 ks	2,95
0611 1362	• 4x30	500 ks	3,10
0611 1375	• 4x32	500 ks	3,25
0611 1388	• 4x36	500 ks	3,45
0611 1391	• 4x40	500 ks	3,75
0611 1401	• 4x45	500 ks	4,05
0611 1414	• 4x50	500 ks	4,50
0611 1430	• 4x60	500 ks	6,95
0611 1508	• 4,5x10	500 ks	2,75
0611 1537	• 4,5x16	Na dotaz	
0611 1553	• 4,5x20	Na dotaz	
0611 1579	• 4,5x24	500 ks	3,75
0611 1728	• 5x6	500 ks	2,70
0611 1731	• 5x8	500 ks	2,75
0611 1744	• 5x10	500 ks	2,75
0611 1757	• 5x12	500 ks	2,90
0611 1760	• 5x14	500 ks	3,00
0611 1773	• 5x16	500 ks	3,15
0611 1786	• 5x18	500 ks	3,40
0611 1799	• 5x20	500 ks	3,45
0611 1809	• 5x22	500 ks	3,60
0611 1812	• 5x24	500 ks	3,75
0611 1825	• 5x26	500 ks	3,90
0611 1838	• 5x28	500 ks	4,05
0611 1841	• 5x30	500 ks	4,15
0611 1854	• 5x32	500 ks	4,30
0611 1867	• 5x36	500 ks	4,65
0611 1870	• 5x40	500 ks	4,90
0611 1883	• 5x45	500 ks	5,35
0611 1896	• 5x50	250 ks	5,70
0611 1906	• 5x55	500 ks	6,45
0611 1919	• 5x60	500 ks	6,95
0611 1922	• 5x65	250 ks	7,55
0611 1935	• 5x70	500 ks	8,45
0611 1951	• 5x80	500 ks	10,40

Skupina rabatu 591
• = Skladové zboží



Objednávejte také online v našem e-shopu <https://shop.schrauben-gross.com>
Další informace najdete na stránkách www.schrauben-gross.cz

ISO 8752

Upínací kolíky

s drážkou, těžké provedení
Pružinová ocel

Spannstifte



Cena za 100 ks

Obj. č	Rozměr	Bal.	Cena €	Obj. č	Rozměr	Bal.	Cena €
0611 2060	• 6x10	500 ks	3,20	0611 2837	• 8x28	500 ks	8,25
0611 2073	• 6x12	500 ks	3,25	0611 2840	• 8x30	500 ks	8,80
0611 2086	• 6x14	500 ks	3,40	0611 2853	• 8x32	250 ks	9,35
0611 2099	• 6x16	500 ks	3,65	0611 2866	• 8x36	500 ks	9,95
0611 2109	• 6x18	500 ks	3,90	0611 2879	• 8x40	250 ks	10,60
0611 2112	• 6x20	500 ks	4,15	0611 2882	• 8x45	250 ks	11,50
0611 2125	• 6x22	500 ks	4,45	0611 2895	• 8x50	250 ks	12,50
0611 2138	• 6x24	500 ks	4,70	0611 2905	• 8x55	250 ks	14,20
0611 2141	• 6x26	500 ks	5,05	0611 2918	• 8x60	250 ks	15,80
0611 2154	• 6x28	500 ks	5,35	0611 2921	• 8x65	250 ks	16,10
0611 2167	• 6x30	500 ks	5,65	0611 2934	• 8x70	200 ks	17,10
0611 2170	• 6x32	500 ks	5,95	0611 2947	8x75	Na dotaz	
0611 2183	• 6x36	500 ks	6,30	0611 2950	• 8x80	250 ks	22,40
0611 2196	• 6x40	250 ks	6,65	0611 2976	• 8x90	100 ks	24,60
0611 2206	• 6x45	250 ks	7,45	0611 2992	• 8x100	100 ks	28,30
0611 2219	• 6x50	250 ks	8,05	0611 3001	• 8x120	100 ks	88,50
0611 2222	• 6x55	250 ks	8,70	0611 3409	10x10	Na dotaz	
0611 2235	• 6x60	250 ks	9,40	0611 3412	• 10x12	250 ks	21,50
0611 2248	• 6x65	250 ks	10,40	0611 3425	• 10x14	250 ks	7,30
0611 2251	• 6x70	250 ks	11,30	0611 3438	• 10x16	500 ks	7,85
0611 2264	6x75	Na dotaz		0611 3441	• 10x18	250 ks	8,70
0611 2277	• 6x80	250 ks	13,10	0611 3454	• 10x20	500 ks	9,20
0611 2293	6x90	Na dotaz		0611 3467	• 10x22	500 ks	9,95
0611 2316	• 6x100	250 ks	21,20	0611 3470	• 10x24	500 ks	10,80
0611 2523	• 7x30	250 ks	8,80	0611 3483	• 10x26	250 ks	11,30
0611 2552	• 7x40	250 ks	10,60	0611 3496	• 10x28	250 ks	12,10
0611 2578	• 7x50	250 ks	12,50	0611 3506	• 10x30	500 ks	12,80
0611 2594	7x60	Na dotaz		0611 3519	• 10x32	250 ks	14,00
0611 2617	• 7x70	250 ks	17,10	0611 3522	• 10x36	100 ks	15,20
0611 2633	• 7x80	200 ks	22,40	0611 3535	• 10x40	250 ks	16,20
0611 2743	• 8x10	500 ks	5,40	0611 3548	• 10x45	250 ks	17,00
0611 2756	• 8x12	500 ks	5,45	0611 3551	• 10x50	100 ks	18,60
0611 2769	• 8x14	500 ks	5,45	0611 3564	• 10x55	100 ks	20,10
0611 2772	• 8x16	500 ks	5,55	0611 3577	• 10x60	200 ks	22,40
0611 2785	• 8x18	500 ks	5,85	0611 3580	10x65	Na dotaz	
0611 2798	• 8x20	500 ks	6,25	0611 3593	• 10x70	100 ks	28,90
0611 2808	• 8x22	500 ks	6,65	0611 3603	10x75	Na dotaz	
0611 2811	• 8x24	500 ks	7,15	0611 3616	• 10x80	100 ks	32,50
0611 2824	• 8x26	500 ks	7,80	0611 3632	• 10x90	100 ks	37,00

Skupina rabatu 591
• = Skladové zboží





ISO 8752

Upínací kolíky

s drážkou, těžké provedení
Pružinová ocel

Spannstifte

Cena za 100 ks

Obj. č	Rozměr	Bal.	Cena €
0611 3658	• 10x100	100 ks	41,80
0611 3661	• 10x120	50 ks	157,00
0611 4097	12x10	Na dotaz	
0611 4107	12x12	Na dotaz	
0611 4110	12x14	Na dotaz	
0611 4123	12x16	Na dotaz	
0611 4136	12x18	Na dotaz	
0611 4149	• 12x20	100 ks	45,50
0611 4152	12x22	Na dotaz	
0611 4165	• 12x24	100 ks	48,10
0611 4178	• 12x26	250 ks	49,00
0611 4181	12x28	Na dotaz	
0611 4194	• 12x30	100 ks	51,60
0611 4204	• 12x32	250 ks	50,00
0611 4217	• 12x36	200 ks	51,10
0611 4220	• 12x40	100 ks	51,90
0611 4233	• 12x45	200 ks	57,10
0611 4246	• 12x50	100 ks	58,40
0611 4259	• 12x55	100 ks	60,80
0611 4262	• 12x60	100 ks	63,30
0611 4275	• 12x65	100 ks	67,20
0611 4288	• 12x70	100 ks	69,30
0611 4301	12x75	Na dotaz	
0611 4314	• 12x80	100 ks	74,40
0611 4327	12x85	Na dotaz	
0611 4330	• 12x90	100 ks	128,00
0611 4343	12x95	Na dotaz	
0611 4356	• 12x100	100 ks	179,00
0611 4369	• 12x120	50 ks	209,00
0611 4372	• 12x140	50 ks	244,00
0611 4385	12x160	Na dotaz	
0611 4398	12x180	Na dotaz	
0611 4453	13x10	Na dotaz	
0611 4466	13x12	Na dotaz	
0611 4479	13x14	Na dotaz	
0611 4482	13x16	Na dotaz	
0611 4495	13x18	Na dotaz	
0611 4505	13x20	Na dotaz	
0611 4518	13x22	Na dotaz	

Skupina rabatu 591

• = Skladové zboží

Obj. č	Rozměr	Bal.	Cena €
0611 4521	13x24	Na dotaz	
0611 4534	13x26	Na dotaz	
0611 4547	13x28	Na dotaz	
0611 4550	• 13x30	100 ks	51,10
0611 4563	13x32	Na dotaz	
0611 4576	• 13x36	100 ks	53,40
0611 4589	• 13x40	100 ks	54,50
0611 4592	13x45	Na dotaz	
0611 4602	• 13x50	100 ks	57,00
0611 4615	13x55	Na dotaz	
0611 4628	• 13x60	100 ks	61,40
0611 4631	13x65	Na dotaz	
0611 4644	• 13x70	100 ks	67,50
0611 4657	13x75	Na dotaz	
0611 4660	• 13x80	100 ks	86,00
0611 4673	13x85	Na dotaz	
0611 4686	13x90	Na dotaz	
0611 4699	13x95	Na dotaz	
0611 4709	13x100	Na dotaz	
0611 4712	13x120	Na dotaz	
0611 4725	13x140	Na dotaz	
0611 4738	13x160	Na dotaz	
0611 4741	13x180	Na dotaz	
0611 4806	14x10	Na dotaz	
0611 4819	14x12	Na dotaz	
0611 4822	14x14	Na dotaz	
0611 4835	14x16	Na dotaz	
0611 4848	14x18	Na dotaz	
0611 4851	• 14x20	100 ks	57,80
0611 4864	14x22	Na dotaz	
0611 4877	14x24	Na dotaz	
0611 4880	14x26	Na dotaz	
0611 4893	14x28	Na dotaz	
0611 4903	• 14x30	200 ks	64,80
0611 4916	14x32	Na dotaz	
0611 4929	• 14x36	100 ks	67,10
0611 4932	• 14x40	50 ks	68,20
0611 4945	14x45	Na dotaz	
0611 4958	• 14x50	100 ks	71,70



ISO 8752**Upínací kolíky**s drážkou, těžké provedení
Pružinová ocel

Spannstifte

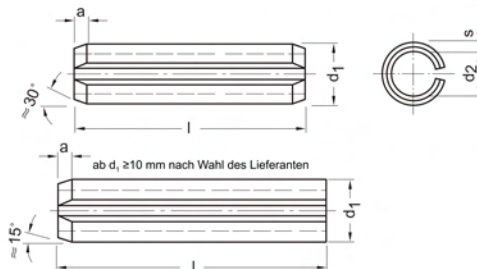
**Cena za 100 ks**

Obj. č	Rozměr	Bal.	Cena €	Obj. č	Rozměr	Bal.	Cena €
0611 4961	14x55	Na dotaz		0611 5371	• 16x80	50 ks	109,00
0611 4974	• 14x60	50 ks	75,10	0611 5384	16x85	Na dotaz	
0611 4987	14x65	Na dotaz		0611 5397	• 16x90	50 ks	189,00
0611 4990	14x70	Na dotaz		0611 5407	16x95	Na dotaz	
0611 5009	14x75	Na dotaz		0611 5410	• 16x100	100 ks	237,00
0611 5012	• 14x80	100 ks	90,20	0611 5423	• 16x120	25 ks	321,00
0611 5025	14x85	Na dotaz		0611 5436	16x140	Na dotaz	
0611 5038	14x90	Na dotaz		0611 5504	20x10	Na dotaz	
0611 5041	14x95	Na dotaz		0611 5517	20x12	Na dotaz	
0611 5054	• 14x100	50 ks	222,00	0611 5520	20x14	Na dotaz	
0611 5067	14x120	Na dotaz		0611 5533	20x16	Na dotaz	
0611 5083	14x160	Na dotaz		0611 5546	20x18	Na dotaz	
0611 5096	14x180	Na dotaz		0611 5559	20x20	Na dotaz	
0611 5106	14x200	Na dotaz		0611 5562	20x22	Na dotaz	
0611 5164	16x10	Na dotaz		0611 5575	• 20x24	100 ks	105,00
0611 5177	16x12	Na dotaz		0611 5588	20x26	Na dotaz	
0611 5180	16x14	Na dotaz		0611 5591	20x28	Na dotaz	
0611 5193	16x16	Na dotaz		0611 5601	• 20x30	100 ks	118,00
0611 5203	16x18	Na dotaz		0611 5614	20x32	Na dotaz	
0611 5216	16x20	Na dotaz		0611 5627	• 20x36	100 ks	125,00
0611 5229	16x22	Na dotaz		0611 5630	• 20x40	50 ks	131,00
0611 5232	16x24	Na dotaz		0611 5643	20x45	Na dotaz	
0611 5245	16x26	Na dotaz		0611 5656	• 20x50	50 ks	150,00
0611 5258	16x28	Na dotaz		0611 5669	20x55	Na dotaz	
0611 5261	• 16x30	50 ks	73,50	0611 5672	• 20x60	50 ks	170,00
0611 5274	16x32	Na dotaz		0611 5685	• 20x65	25 ks	182,00
0611 5287	• 16x36	50 ks	75,80	0611 5698	• 20x70	25 ks	192,00
0611 5290	• 16x40	50 ks	77,10	0611 5708	20x75	Na dotaz	
0611 5300	• 16x45	50 ks	78,20	0611 5711	• 20x80	25 ks	214,00
0611 5313	• 16x50	50 ks	79,30	0611 5724	20x85	Na dotaz	
0611 5326	• 16x55	50 ks	80,60	0611 5737	• 20x90	25 ks	292,00
0611 5339	• 16x60	50 ks	82,90	0611 5740	20x95	Na dotaz	
0611 5342	• 16x65	100 ks	86,40	0611 5753	• 20x100	20 ks	357,00
0611 5355	• 16x70	50 ks	95,90	0611 5766	• 20x120	25 ks	528,00
0611 5368	16x75	Na dotaz					

Skupina rabatu 591
• = Skladové zboží



ISO 8752

Upínací kolíky

s drážkou, těžké provedení
v plechovém boxu
Pružinová ocel

Spannstifte

Obsah: 517 kusů

3x22, 3x40, 4x16, 4x22, 4x30, 4x40, 4x50, 5x30, 5x50, 5x60, 6x16, 6x40, 6x50, 6x60, 6x80, 7x80, 8x40, 8x55, 8x60, 8x80, 10x40, 10x80

Cena za 1 sortiment

Obj. č	Rozměr	Bal.	Cena €
0612 0010	•	1 sortiment	139,00

Skupina rabatu 603
• = Skladové zboží

ISO 8765

Šrouby se šestihrannou hlavou s dřikem

8.8

Jemný závit

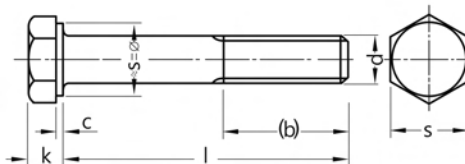

Sechskantschrauben mit Schaft

Rozměry v mm Techn. dodací podmínky podle ISO 4759-1 A

Závit d	M8x1	M10x1	M10x1,25	M12x1,25	M12x1,5
(b) pro l ≤ 125	22	26	26	30	30
c max	0,6	0,6	0,6	0,6	0,6
k	5,3	6,4	6,4	7,5	7,5
s	13	16	16	18	18

Závit d	M14x1,5	M16x1,5	M20x1,5	M24x2
(b) pro l ≤ 125	34	38	46	54
c max	0,8	0,8	0,8	0,8
k	8,8	10	12,5	15
s	21	24	30	36

l = jmenovitá délka

b) pro jmenovité délky nad 125 viz normový list

Cena za 100 ks

Obj. č	Rozměr	Bal.	Cena €	Obj. č	Rozměr	Bal.	Cena €
0211 0011	M 8x1x35	Na dotaz		0211 0590	• M 16x1,5x80	25 ks	234,00
0211 0118	• M 8x1x100	100 ks	122,20	0211 0600	• M 16x1,5x90	25 ks	258,00
0211 7030	M 10x1x40	Na dotaz		0211 0613	• M 16x1,5x100	25 ks	287,00
0211 7043	M 10x1x45	Na dotaz		0211 0639	• M 16x1,5x120	25 ks	347,00
0211 7056	M 10x1x50	Na dotaz		0211 0642	M 16x1,5x130	Na dotaz	
0211 7069	M 10x1x55	Na dotaz		0211 0655	• M 16x1,5x140	25 ks	413,00
0211 7072	M 10x1x60	Na dotaz		0211 0668	• M 16x1,5x150	25 ks	440,00
0211 7467	M 12x1,5x45	Na dotaz		0211 0697	M 20x1,5x70	Na dotaz	
0211 7470	M 12x1,5x50	Na dotaz		0211 0707	M 20x1,5x75	Na dotaz	
0211 7483	M 12x1,5x55	Na dotaz		0211 0710	• M 20x1,5x80	25 ks	385,00
0211 7496	M 12x1,5x60	Na dotaz		0211 0736	M 20x1,5x90	Na dotaz	
0211 7506	M 12x1,5x65	Na dotaz		0211 0752	M 20x1,5x100	Na dotaz	
0211 7519	M 12x1,5x70	Na dotaz		0211 0765	M 20x1,5x110	Na dotaz	
0211 7535	M 12x1,5x80	Na dotaz		0211 0778	• M 20x1,5x120	25 ks	559,00
0211 8000	M 14x1,5x50	Na dotaz		0211 0781	M 20x1,5x130	Na dotaz	
0211 8013	M 14x1,5x55	Na dotaz		0211 0794	• M 20x1,5x140	25 ks	668,00
0211 8026	M 14x1,5x60	Na dotaz		0211 0804	M 20x1,5x150	Na dotaz	
0211 8039	M 14x1,5x65	Na dotaz		0211 1065	M 24x2x100	Na dotaz	
0211 0545	M 16x1,5x55	Na dotaz		0211 1078	M 24x2x110	Na dotaz	
0211 0558	M 16x1,5x60	Na dotaz		0211 1081	M 24x2x120	Na dotaz	
0211 0561	M 16x1,5x65	Na dotaz		0211 1094	• M 24x2x130	10 ks	987,00
0211 0574	• M 16x1,5x70	25 ks	212,00	0211 1104	M 24x2x140	Na dotaz	
0211 0587	M 16x1,5x75	Na dotaz					

Skupina rabatu 553

• = Skladové zboží

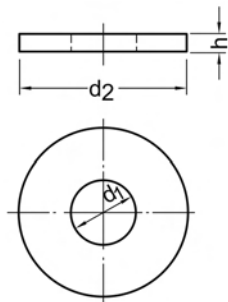

DIN 9021*)

Podložky

Vnější $\varnothing \approx 3 \times \varnothing$ závitu
Provedení A pro $d_1 \leq 17$
Provedení C pro $d_1 > 17$
Ocel 100 HV
 *) \approx ISO 7093

Scheiben

Rozměry v mm Techn. dodací podmínky podle DIN 922

d_1	2,2*)	2,7	3,2	3,7	4,3	5,3	6,4	7,4	8,4
pro závit	M2	M2,5	M3	M3,5	M4	M5	M6	M7	M8
d_2	7	8	9	11	12	15	18	22	24
h	0,8	0,8	0,8	0,8	1	1,2	1,6	2	2

d_1	10,5	13	15	17	20	22	26	33
pro závit	M10	M12	M14	M16	M18	M20	M24	M30
d_2	30	37	44	50	56	60	72	92
h	2,5	3	3	3	4	4	5	6

*) není obsaženo v normě

Dodací možnosti a ceny pro provedení ISO na vyžádání

Cena za 100 ks

Obj. č	Rozměr	Bal.	Cena €
0808 0035	• A 3,2 (M3)	2.000 ks	0,50
0808 0051	• A 4,3 (M4)	2.000 ks	0,60
0808 0064	• A 5,3 (M5)	1.000 ks	1,00
0808 0077	• A 6,4 (M6)	1.000 ks	1,25
0808 0093	• A 8,4 (M8)	500 ks	2,65
0808 0103	• A 10,5 (M10)	200 ks	4,65

Obj. č	Rozměr	Bal.	Cena €
0808 0116	• A 13 (M12)	100 ks	7,30
0808 0129	• A 15 (M14)	100 ks	11,20
0808 0132	• A 17 (M16)	100 ks	11,50
0808 0145	• A 20 (M18)	100 ks	25,20
0808 0158	• A 22 (M20)	100 ks	25,70

Skupina rabatu 736

• = Skladové zboží



DIN 9021*)

Podložky

Vnější $\varnothing \approx 3 \times \varnothing$ závitů

Provedení A pro $d_1 \leq 17$

Provedení C pro $d_1 > 17$

Ocel 100 HV
pozinkováno
*) \approx ISO 7093

Scheiben

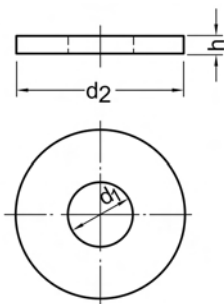

Rozměry v mm Techn. dodací podmínky podle DIN 522

d_1	2,2*)	2,7	3,2	3,7	4,3	5,3	6,4	7,4	8,4
pro závit	M2	M2,5	M3	M3,5	M4	M5	M6	M7	M8
d_2	7	8	9	11	12	15	18	22	24
h	0,8	0,8	0,8	0,8	1	1,2	1,6	2	2

d_1	10,5	13	15	17	20	22	26	33
pro závit	M10	M12	M14	M16	M18	M20	M24	M30
d_2	30	37	44	50	56	60	72	92
h	2,5	3	3	3	4	4	5	6

*) není obsaženo v normě

Dodací možnosti a ceny pro provedení ISO na vyžádání

Cena za 100 ks

Obj. č	Rozměr	Bal.	Cena €	Obj. č	Rozměr	Bal.	Cena €
0808 0035-01	• A 3,2 (M3)	2.000 ks	0,65	0808 0116-01	• A 13 (M12)	100 ks	9,65
0808 0051-01	• A 4,3 (M4)	2.000 ks	0,75	0808 0129-01	• A 15 (M14)	100 ks	14,70
0808 0064-01	• A 5,3 (M5)	1.000 ks	1,15	0808 0132-01	• A 17 (M16)	100 ks	15,30
0808 0077-01	• A 6,4 (M6)	1.000 ks	1,45	0808 0145-01	• A 20 (M18)	50 ks	33,40
0808 0093-01	• A 8,4 (M8)	500 ks	3,20	0808 0158-01	• A 22 (M20)	50 ks	34,20
0808 0103-01	• A 10,5 (M10)	200 ks	5,80				

Skupina rabatu 736

• = Skladové zboží

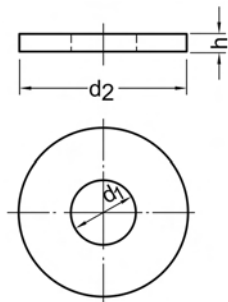

DIN 9021*)

Podložky

Vnější $\varnothing \approx 3 \times \varnothing$ závitu
Provedení A pro $d_1 \leq 17$
Provedení C pro $d_1 > 17$
Ocel 100 HV
pozink., černě chromátováno
 *) \approx ISO 7093

Scheiben

Rozměry v mm Techn. dodací podmínky podle DIN 522

d_1	2,2*)	2,7	3,2	3,7	4,3	5,3	6,4	7,4	8,4
pro závit	M2	M2,5	M3	M3,5	M4	M5	M6	M7	M8
d_2	7	8	9	11	12	15	18	22	24
h	0,8	0,8	0,8	0,8	1	1,2	1,6	2	2

d_1	10,5	13	15	17	20	22	26	33
pro závit	M10	M12	M14	M16	M18	M20	M24	M30
d_2	30	37	44	50	56	60	72	92
h	2,5	3	3	3	4	4	5	6

*) není obsaženo v normě

Dodací možnosti a ceny pro provedení ISO na vyžádání

Cena za 100 ks

Obj. č	Rozměr	Bal.	Cena €
0808 0035-05	A 3,2 (M3)	Na dotaz	
0808 0048-05	A 3,7 (M3,5)	Na dotaz	
0808 0051-05	• A 4,3 (M4)	2.000 ks	0,80
0808 0064-05	• A 5,3 (M5)	1.000 ks	1,30
0808 0077-05	• A 6,4 (M6)	1.000 ks	1,70

Obj. č	Rozměr	Bal.	Cena €
0808 0093-05	• A 8,4 (M8)	500 ks	3,70
0808 0103-05	• A 10,5 (M10)	250 ks	6,80
0808 0116-05	• A 13 (M12)	100 ks	11,70
0808 0129-05	• A 15 (M14)	100 ks	16,80
0808 0132-05	• A 17 (M16)	100 ks	17,90

Skupina rabatu 736
 • = Skladové zboží



DIN 9021*)

Podložky

Vnější $\varnothing \approx 3 \times \varnothing$ závitu
Provedení A pro $d_1 \leq 17$
Provedení C pro $d_1 > 17$
Oceľ 100 HV
Zinková lamela
fiZn480hL 0,09-0,14 μ
*) \approx ISO 7093

Scheiben

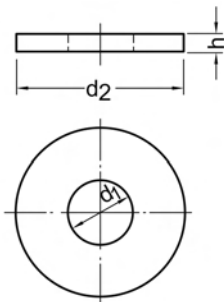

Rozměry v mm Techn. dodací podmínky podle DIN 522

d_1	2,2*)	2,7	3,2	3,7	4,3	5,3	6,4	7,4	8,4
pro závit	M2	M2,5	M3	M3,5	M4	M5	M6	M7	M8
d_2	7	8	9	11	12	15	18	22	24
h	0,8	0,8	0,8	0,8	1	1,2	1,6	2	2

d_1	10,5	13	15	17	20	22	26	33
pro závit	M10	M12	M14	M16	M18	M20	M24	M30
d_2	30	37	44	50	56	60	72	92
h	2,5	3	3	3	4	4	5	6

*) není obsaženo v normě

Dodací možnosti a ceny pro provedení ISO na vyžádání

Cena za 100 ks

Obj. č	Rozměr	Bal.	Cena €	Obj. č	Rozměr	Bal.	Cena €
0808 0035-62	• A 3,2 (M3)	2.000 ks	2,14	0808 0116-62	• A 13 (M12)	100 ks	11,58
0808 0051-62	• A 4,3 (M4)	2.000 ks	1,40	0808 0129-62	• A 15 (M14)	100 ks	23,49
0808 0064-62	• A 5,3 (M5)	1.000 ks	1,38	0808 0132-62	• A 17 (M16)	100 ks	18,36
0808 0077-62	• A 6,4 (M6)	1.000 ks	1,74	0808 0145-62	• A 20 (M18)	50 ks	49,37
0808 0093-62	• A 8,4 (M8)	500 ks	3,84	0808 0158-62	• A 22 (M20)	100 ks	41,04
0808 0103-62	• A 10,5 (M10)	200 ks	6,96				

Skupina rabatu 773

• = Skladové zboží

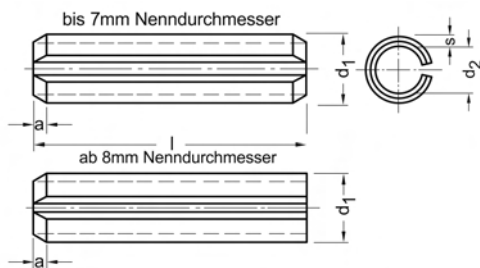

ISO 13337

Upínací kolíky

s drážkou, lehké provedení
Pružinová ocel

Spannstifte

Rozměry v mm

d ₁	2	2,5	3	3,5	4	4,5	5	6	7	8	10
a	0,2	0,25	0,25	0,3	0,5	0,5	0,5	0,7	0,7	1,5	2
d ₁ max	2,4	2,9	3,5	4	4,6	5	5,6	6,7	7,8	8,8	10,8
d ₂ ≈	1,9	2,3	2,7	3,1	3,4	3,8	4,4	4,9	6	7	8,5
s	0,2	0,25	0,3	0,35	0,5	0,5	0,5	0,75	0,75	0,75	1

l = jmenovitá délka

Cena za 100 ks

Obj. č	Rozměr	Bal.	Cena €	Obj. č	Rozměr	Bal.	Cena €
0613 0110	• 2x4	2.000 ks	3,60	0613 0547	• 3x8	1.000 ks	2,10
0613 0123	2x5	Na dotaz		0613 0550	• 3x10	1.000 ks	2,10
0613 0136	• 2x6	2.000 ks	3,90	0613 0563	• 3x12	1.000 ks	2,15
0613 0149	2x8	Na dotaz		0613 0576	• 3x14	1.000 ks	2,15
0613 0152	• 2x10	2.000 ks	4,05	0613 0589	• 3x16	1.000 ks	2,25
0613 0165	• 2x12	2.000 ks	4,05	0613 0592	• 3x18	1.000 ks	2,25
0613 0178	• 2x14	2.000 ks	4,10	0613 0602	• 3x20	1.000 ks	2,40
0613 0181	2x16	Na dotaz		0613 0615	• 3x22	1.000 ks	2,40
0613 0194	• 2x18	2.000 ks	4,15	0613 0628	• 3x24	1.000 ks	2,45
0613 0204	2x20	Na dotaz		0613 0631	• 3x26	1.000 ks	2,55
0613 0217	2x22	Na dotaz		0613 0644	3x28	Na dotaz	
0613 0220	2x24	Na dotaz		0613 0657	3x30	Na dotaz	
0613 0233	2x26	Na dotaz		0613 0660	• 3x32	1.000 ks	2,95
0613 0246	2x28	Na dotaz		0613 0673	• 3x36	1.000 ks	3,20
0613 0259	2x30	Na dotaz		0613 0686	3x40	Na dotaz	
0613 0314	• 2,5x4	2.000 ks	4,05	0613 0741	3,5x4	Na dotaz	
0613 0327	2,5x5	Na dotaz		0613 0754	3,5x5	Na dotaz	
0613 0330	• 2,5x6	2.000 ks	4,15	0613 0767	3,5x6	Na dotaz	
0613 0343	• 2,5x8	2.000 ks	4,20	0613 0770	3,5x8	Na dotaz	
0613 0356	• 2,5x10	2.000 ks	4,35	0613 0783	3,5x10	Na dotaz	
0613 0369	• 2,5x12	2.000 ks	4,35	0613 0796	3,5x12	Na dotaz	
0613 0372	2,5x14	Na dotaz		0613 0806	3,5x14	Na dotaz	
0613 0385	2,5x16	Na dotaz		0613 0819	3,5x16	Na dotaz	
0613 0398	2,5x18	Na dotaz		0613 0822	3,5x18	Na dotaz	
0613 0408	• 2,5x20	2.000 ks	4,65	0613 0835	3,5x20	Na dotaz	
0613 0411	2,5x22	Na dotaz		0613 0848	3,5x22	Na dotaz	
0613 0424	2,5x24	Na dotaz		0613 0851	3,5x24	Na dotaz	
0613 0437	2,5x26	Na dotaz		0613 0864	3,5x26	Na dotaz	
0613 0440	2,5x28	Na dotaz		0613 0877	3,5x28	Na dotaz	
0613 0453	2,5x30	Na dotaz		0613 0880	3,5x30	Na dotaz	
0613 0518	3x4	Na dotaz		0613 0893	3,5x32	Na dotaz	
0613 0521	• 3x5	1.000 ks	2,00	0613 0903	3,5x36	Na dotaz	
0613 0534	• 3x6	1.000 ks	2,05	0613 0916	3,5x40	Na dotaz	

Skupina rabatu 591

• = Skladové zboží



Objednávejte také online v našem e-shopu <https://shop.schrauben-gross.com>
Další informace najdete na stránkách www.schrauben-gross.cz

ISO 13337**Upínací kolíky**s drážkou, lehké provedení
Pružinová ocel

Spannstifte

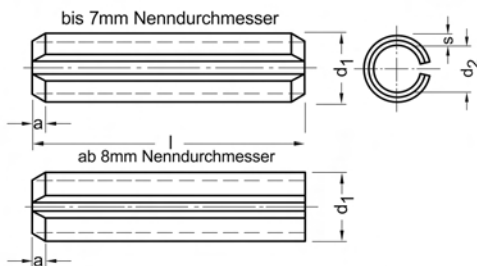
**Cena za 100 ks**

Obj. č	Rozměr	Bal.	Cena €	Obj. č	Rozměr	Bal.	Cena €
0613 0974	4x4	Na dotaz		0613 1478	5x5	Na dotaz	
0613 0987	• 4x5	500 ks	2,30	0613 1481	• 5x6	500 ks	2,80
0613 0990	• 4x6	500 ks	2,35	0613 1494	• 5x8	500 ks	2,80
0613 1009	• 4x8	500 ks	2,40	0613 1504	• 5x10	500 ks	2,80
0613 1012	• 4x10	500 ks	2,40	0613 1517	• 5x12	500 ks	2,95
0613 1025	• 4x12	500 ks	2,45	0613 1520	• 5x14	500 ks	3,10
0613 1038	• 4x14	500 ks	2,50	0613 1533	• 5x16	500 ks	3,25
0613 1041	• 4x16	500 ks	2,55	0613 1546	• 5x18	500 ks	3,45
0613 1054	• 4x18	500 ks	2,60	0613 1559	• 5x20	500 ks	3,55
0613 1067	• 4x20	500 ks	2,65	0613 1562	• 5x22	500 ks	3,70
0613 1070	• 4x22	500 ks	2,75	0613 1575	• 5x24	500 ks	3,85
0613 1083	• 4x24	500 ks	2,80	0613 1588	5x26	Na dotaz	
0613 1096	• 4x26	500 ks	2,80	0613 1591	• 5x28	500 ks	4,15
0613 1106	4x28	Na dotaz		0613 1601	• 5x30	500 ks	4,25
0613 1119	• 4x30	500 ks	3,15	0613 1614	5x32	Na dotaz	
0613 1122	• 4x32	500 ks	3,35	0613 1627	• 5x36	500 ks	4,75
0613 1135	• 4x36	500 ks	3,50	0613 1630	• 5x40	500 ks	5,00
0613 1148	• 4x40	500 ks	3,85	0613 1643	5x45	Na dotaz	
0613 1151	4x45	Na dotaz		0613 1656	• 5x50	500 ks	5,80
0613 1164	4x50	Na dotaz		0613 1669	5x55	Na dotaz	
0613 1232	4,5x5	Na dotaz		0613 1672	5x60	Na dotaz	
0613 1245	4,5x6	Na dotaz		0613 1685	5x65	Na dotaz	
0613 1258	4,5x8	Na dotaz		0613 1698	5x70	Na dotaz	
0613 1261	4,5x10	Na dotaz		0613 1708	5x75	Na dotaz	
0613 1274	4,5x12	Na dotaz		0613 1711	5x80	Na dotaz	
0613 1287	4,5x14	Na dotaz		0613 1779	• 6x10	500 ks	3,30
0613 1290	4,5x16	Na dotaz		0613 1782	• 6x12	500 ks	3,35
0613 1300	4,5x18	Na dotaz		0613 1795	• 6x14	500 ks	3,50
0613 1313	4,5x20	Na dotaz		0613 1805	• 6x16	500 ks	3,75
0613 1326	4,5x22	Na dotaz		0613 1818	• 6x18	500 ks	3,95
0613 1339	4,5x24	Na dotaz		0613 1821	• 6x20	500 ks	4,25
0613 1342	4,5x26	Na dotaz		0613 1834	6x22	Na dotaz	
0613 1355	4,5x28	Na dotaz		0613 1847	6x24	Na dotaz	
0613 1368	4,5x30	Na dotaz		0613 1850	• 6x26	500 ks	5,15
0613 1371	4,5x32	Na dotaz		0613 1863	• 6x28	500 ks	5,50
0613 1384	4,5x36	Na dotaz		0613 1876	• 6x30	500 ks	5,75
0613 1397	4,5x40	Na dotaz		0613 1889	• 6x32	500 ks	6,10
0613 1407	4,5x45	Na dotaz		0613 1892	• 6x36	500 ks	6,45
0613 1410	4,5x50	Na dotaz		0613 1902	• 6x40	250 ks	6,80

Skupina rabatu 591

• = Skladové zboží

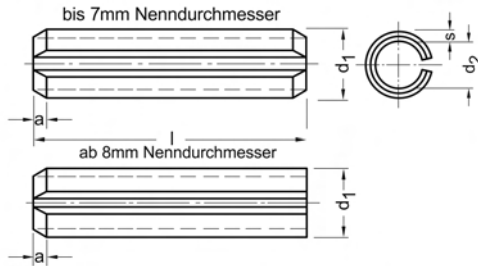

ISO 13337

Upínací kolíky

s drážkou, lehké provedení
Pružinová ocel

Spannstifte

Cena za 100 ks

Obj. č	Rozměr	Bal.	Cena €
0613 1915	• 6x45	250 ks	7,60
0613 1928	• 6x50	250 ks	8,20
0613 1931	6x55	Na dotaz	
0613 1944	• 6x60	250 ks	9,60
0613 1957	6x65	Na dotaz	
0613 1960	6x70	Na dotaz	
0613 1973	6x75	Na dotaz	
0613 1986	6x80	Na dotaz	
0613 1999	6x85	Na dotaz	
0613 2008	6x90	Na dotaz	
0613 2011	6x95	Na dotaz	
0613 2024	• 6x100	500 ks	21,70
0613 2082	7x10	Na dotaz	
0613 2095	7x12	Na dotaz	
0613 2105	7x14	Na dotaz	
0613 2118	7x16	Na dotaz	
0613 2121	7x18	Na dotaz	
0613 2134	7x20	Na dotaz	
0613 2147	7x22	Na dotaz	
0613 2150	7x24	Na dotaz	
0613 2163	7x26	Na dotaz	
0613 2176	7x28	Na dotaz	
0613 2192	7x32	Na dotaz	
0613 2202	7x36	Na dotaz	
0613 2215	7x40	Na dotaz	
0613 2231	7x50	Na dotaz	
0613 2244	7x55	Na dotaz	
0613 2260	7x65	Na dotaz	
0613 2273	7x70	Na dotaz	
0613 2286	7x75	Na dotaz	
0613 2299	7x80	Na dotaz	
0613 2309	7x85	Na dotaz	
0613 2312	7x90	Na dotaz	
0613 2325	7x95	Na dotaz	
0613 2338	7x100	Na dotaz	
0613 2383	• 8x10	500 ks	5,50
0613 2396	• 8x12	500 ks	5,55
0613 2406	• 8x14	500 ks	5,60
0613 2419	• 8x16	500 ks	5,65

Obj. č	Rozměr	Bal.	Cena €
0613 2422	8x18	Na dotaz	
0613 2435	• 8x20	500 ks	6,40
0613 2448	8x22	Na dotaz	
0613 2451	• 8x24	500 ks	7,30
0613 2464	8x26	Na dotaz	
0613 2477	8x28	Na dotaz	
0613 2480	8x30	Na dotaz	
0613 2493	• 8x32	250 ks	9,55
0613 2503	8x36	Na dotaz	
0613 2516	8x40	Na dotaz	
0613 2529	• 8x45	250 ks	11,80
0613 2532	• 8x50	250 ks	12,80
0613 2545	8x55	Na dotaz	
0613 2558	8x60	Na dotaz	
0613 2561	8x65	Na dotaz	
0613 2574	8x70	Na dotaz	
0613 2587	8x75	Na dotaz	
0613 2590	8x80	Na dotaz	
0613 2600	8x85	Na dotaz	
0613 2613	8x90	Na dotaz	
0613 2626	8x95	Na dotaz	
0613 2639	8x100	Na dotaz	
0613 2642	8x120	Na dotaz	
0613 2707	• 10x10	500 ks	21,90
0613 2710	10x12	Na dotaz	
0613 2723	10x14	Na dotaz	
0613 2736	10x16	Na dotaz	
0613 2749	10x18	Na dotaz	
0613 2752	• 10x20	500 ks	9,45
0613 2765	10x22	Na dotaz	
0613 2778	• 10x24	250 ks	11,00
0613 2781	• 10x26	250 ks	11,50
0613 2794	10x28	Na dotaz	
0613 2804	• 10x30	250 ks	13,10
0613 2820	• 10x36	100 ks	15,50
0613 2833	• 10x40	100 ks	16,50
0613 2846	10x45	Na dotaz	
0613 2859	10x50	Na dotaz	
0613 2875	10x60	Na dotaz	

Skupina rabatu 591
• = Skladové zbožíObjednávejte také online v našem e-shopu <https://shop.schrauben-gross.com>
Další informace najdete na stránkách www.schrauben-gross.cz

Pokračování z předchozí strany

ISO 13337

Upínací kolíky

s drážkou, lehké provedení
Pružinová ocel

Spannstifte

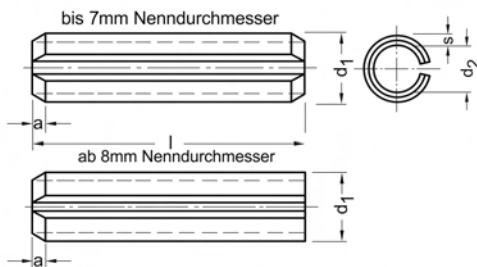

Cena za 100 ks

Obj. č	Rozměr	Bal.	Cena €
0613 2891	• 10x70	100 ks	29,50
0613 2901	10x75	Na dotaz	
0613 2914	10x80	Na dotaz	
0613 2927	10x85	Na dotaz	
0613 2930	10x90	Na dotaz	

Obj. č	Rozměr	Bal.	Cena €
0613 2943	10x95	Na dotaz	
0613 2956	10x100	Na dotaz	
0613 2969	10x120	Na dotaz	
0613 2972	10x140	Na dotaz	
0613 2985	10x160	Na dotaz	

Skupina rabatu 591
• = Skladové zboží

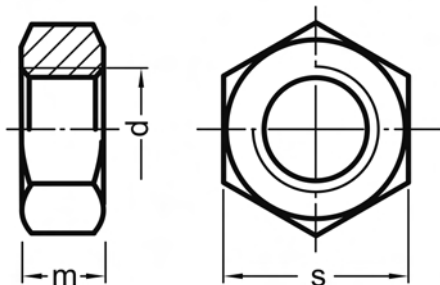

EN 14399-4

Šestihranné matice EV

s velkým otvorem klíče
10
žárově zinkováno
 pro HV spoje v ocelových
 konstrukcích

Sechskantmuttern HV

Rozměry v mm Techn. dodací podmínky podle ISO 4759-1 B

Závit d	M12	M16	M20	M24	M27	M30
m	10	13	16	20	22	24
s	22	27	32	41	46	50

Cena za 100 ks

Obj. č	Rozměr	Bal.	Cena €	Obj. č	Rozměr	Bal.	Cena €
0337 0009-20	• M 12	1 ks	41,65	0337 0038-20	• M 24	1 ks	176,00
0337 0012-20	• M 16	1 ks	63,00	0337 0041-20	• M 27	1 ks	269,00
0337 0025-20	• M 20	1 ks	102,00	0337 0054-20	• M 30	1 ks	403,00

Skupina rabatu 556

- = Skladové zboží



EN 14399-4

Šrouby se šestihrannou hlavou EV

s velkým otvorem klíče
10.9

žárově zinkováno
pro HV spoje v ocelových
konstrukcích

Sechskantschrauben HV



Rozměry v mm Techn. dodací podmínky podle ISO 4759-1 A

Závět d	M12	M16	M20	M24	M27	M30
d _w min	20,1	24,9	29,5	38	42,8	46,6
k	8	10	13	15	17	19
s	22	27	32	41	46	50

l = jmenovitá délka

Cena za 100 ks

Obj. č	Rozměr	Bal.	Cena €	Obj. č	Rozměr	Bal.	Cena €
0336 0006-20	• M 12x30	1 ks	80,25	0336 0323-20	M 16x125	Na dotaz	
0336 0019-20	• M 12x35	1 ks	87,60	0336 0336-20	M 16x130	Na dotaz	
0336 0022-20	• M 12x40	1 ks	90,10	0336 0349-20	M 16x140	Na dotaz	
0336 0035-20	• M 12x45	1 ks	95,45	0336 0352-20	M 16x150	Na dotaz	
0336 0048-20	• M 12x50	1 ks	101,00	0336 0365-20	• M 16x160	1 ks	1.051,00
0336 0051-20	• M 12x55	1 ks	108,00	0336 0378-20	M 16x180	Na dotaz	
0336 0064-20	• M 12x60	1 ks	114,00	0336 0381-20	M 16x200	Na dotaz	
0336 0077-20	• M 12x65	1 ks	141,00	0336 0394-20	M 20x45	Na dotaz	
0336 0080-20	• M 12x70	1 ks	178,00	0336 0404-20	• M 20x50	1 ks	277,00
0336 0093-20	M 12x75	Na dotaz		0336 0417-20	M 20x55	Na dotaz	
0336 0103-20	M 12x80	Na dotaz		0336 0420-20	• M 20x60	1 ks	293,00
0336 0116-20	• M 12x90	1 ks	451,00	0336 0433-20	• M 20x65	1 ks	307,00
0336 0129-20	M 12x100	Na dotaz		0336 0446-20	• M 20x70	1 ks	321,00
0336 0132-20	• M 12x110	1 ks	705,00	0336 0459-20	• M 20x75	1 ks	332,00
0336 0145-20	• M 12x120	1 ks	801,00	0336 0462-20	• M 20x80	1 ks	346,00
0336 0158-20	• M 16x40	1 ks	144,00	0336 0475-20	• M 20x85	1 ks	369,00
0336 0161-20	• M 16x45	1 ks	155,00	0336 0488-20	• M 20x90	1 ks	372,00
0336 0174-20	• M 16x50	1 ks	165,00	0336 0491-20	• M 20x95	1 ks	386,00
0336 0187-20	• M 16x55	1 ks	173,00	0336 0501-20	• M 20x100	1 ks	389,00
0336 0190-20	• M 16x60	1 ks	181,00	0336 0514-20	• M 20x105	1 ks	426,00
0336 0200-20	• M 16x65	1 ks	191,00	0336 0527-20	• M 20x110	1 ks	430,00
0336 0213-20	• M 16x70	1 ks	202,00	0336 0530-20	M 20x115	Na dotaz	
0336 0226-20	• M 16x75	1 ks	214,00	0336 0543-20	M 20x120	Na dotaz	
0336 0239-20	• M 16x80	1 ks	221,00	0336 0556-20	M 20x125	Na dotaz	
0336 0242-20	M 16x85	Na dotaz		0336 0569-20	M 20x130	Na dotaz	
0336 0255-20	• M 16x90	1 ks	247,00	0336 0572-20	M 20x140	Na dotaz	
0336 0268-20	• M 16x95	1 ks	313,00	0336 0585-20	M 20x150	Na dotaz	
0336 0271-20	M 16x100	Na dotaz		0336 0598-20	M 20x160	Na dotaz	
0336 0284-20	M 16x105	Na dotaz		0336 0608-20	M 20x170	Na dotaz	
0336 0297-20	• M 16x110	1 ks	522,00	0336 0611-20	• M 20x180	1 ks	1.408,00
0336 0307-20	M 16x115	Na dotaz		0336 0624-20	M 20x200	Na dotaz	
0336 0310-20	M 16x120	Na dotaz		0336 0637-20	M 24x50	Na dotaz	

Skupina rabatu 556

• = Skladové zboží

EN 14399-4**Šrouby se šestihannou hlavou EV**

s velkým otvorem klíče
10.9
žárově zinkováno
 pro HV spoje v ocelových konstrukcích

Sechskantschrauben HV

**Cena za 100 ks**

Obj. č	Rozměr	Bal.	Cena €	Obj. č	Rozměr	Bal.	Cena €
0336 0640-20	M 24x55	Na dotaz		0336 0954-20	M 27x110	Na dotaz	
0336 0653-20	• M 24x60	1 ks	462,00	0336 0967-20	• M 27x115	1 ks	984,00
0336 0666-20	• M 24x65	1 ks	466,00	0336 0970-20	• M 27x120	1 ks	990,00
0336 0679-20	• M 24x70	1 ks	486,00	0336 0983-20	• M 27x125	1 ks	1.006,00
0336 0682-20	• M 24x75	1 ks	501,00	0336 0996-20	• M 27x130	1 ks	1.012,00
0336 0695-20	• M 24x80	1 ks	517,00	0336 1005-20	• M 27x135	1 ks	1.054,00
0336 0705-20	• M 24x85	1 ks	545,00	0336 1018-20	• M 27x140	1 ks	1.060,00
0336 0718-20	• M 24x90	1 ks	549,00	0336 1021-20	• M 27x145	1 ks	1.290,00
0336 0721-20	• M 24x95	1 ks	576,00	0336 1034-20	M 27x150	Na dotaz	
0336 0734-20	• M 24x100	1 ks	580,00	0336 1047-20	• M 27x155	1 ks	1.345,00
0336 0747-20	M 24x105	Na dotaz		0336 1050-20	• M 27x160	1 ks	1.350,00
0336 0750-20	• M 24x110	1 ks	612,00	0336 1063-20	M 27x180	Na dotaz	
0336 0763-20	M 24x115	Na dotaz		0336 1076-20	M 27x200	Na dotaz	
0336 0776-20	• M 24x120	1 ks	650,00	0336 1089-20	M 30x80	Na dotaz	
0336 0789-20	M 24x125	Na dotaz		0336 1092-20	M 30x90	Na dotaz	
0336 0792-20	• M 24x130	1 ks	688,00	0336 1102-20	M 30x95	Na dotaz	
0336 0802-20	• M 24x135	1 ks	720,00	0336 1115-20	M 30x100	Na dotaz	
0336 0815-20	M 24x140	Na dotaz		0336 1128-20	M 30x105	Na dotaz	
0336 0828-20	M 24x145	Na dotaz		0336 1131-20	M 30x110	Na dotaz	
0336 0831-20	• M 24x150	1 ks	877,00	0336 1144-20	M 30x115	Na dotaz	
0336 0844-20	M 24x160	Na dotaz		0336 1157-20	M 30x120	Na dotaz	
0336 0857-20	M 24x180	Na dotaz		0336 1160-20	M 30x125	Na dotaz	
0336 0860-20	M 24x200	Na dotaz		0336 1173-20	M 30x130	Na dotaz	
0336 0873-20	M 27x70	Na dotaz		0336 1186-20	M 30x135	Na dotaz	
0336 0886-20	M 27x75	Na dotaz		0336 1199-20	M 30x140	Na dotaz	
0336 0899-20	• M 27x80	1 ks	812,00	0336 1209-20	M 30x145	Na dotaz	
0336 0909-20	M 27x85	Na dotaz		0336 1212-20	M 30x150	Na dotaz	
0336 0912-20	M 27x90	Na dotaz		0336 1225-20	M 30x160	Na dotaz	
0336 0925-20	M 27x95	Na dotaz		0336 1238-20	M 30x180	Na dotaz	
0336 0938-20	M 27x100	Na dotaz		0336 1241-20	M 30x200	Na dotaz	
0336 0941-20	M 27x105	Na dotaz					

Skupina rabatu 556
 • = Skladové zboží



EN 14399-6

Podložky HV

Ocel 300 HV
zušlechťená 300-370 HV
žárově zinkováno
pro HV spoje v ocelových
konstrukcích

Scheiben HV

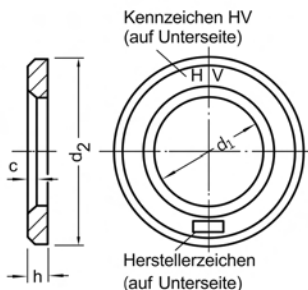

Rozměry v mm Techn. dodací podmínky podle DIN 522A

d ₁	13	17	21	25	28	31
pro závit	M12	M16	M20	M24	M27	M30
d ₂	24	30	37	44	50	56
c	1,6	1,6	2	2	2,5	2,5
s	3	4	4	4	5	5

Cena za 100 ks

Obj. č	Rozměr	Bal.	Cena €	Obj. č	Rozměr	Bal.	Cena €
0338 0002-20	• 13 (M12)	1 ks	16,75	0338 0031-20	• 25 (M24)	1 ks	47,85
0338 0015-20	• 17 (M16)	1 ks	26,55	0338 0044-20	• 28 (M27)	1 ks	87,10
0338 0028-20	• 21 (M20)	1 ks	34,25	0338 0057-20	• 31 (M30)	1 ks	192,00

Skupina rabatu 556

• = Skladové zboží

ISO 14581

Zápustné šrouby s vnitřním šestiválem (ISR)

08.8

Senkschrauben mit
Innensechsrund (ISR)

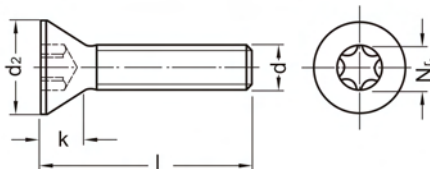

Rozměry v mm Techn. dodací podmínky podle ISO 4759-1 A

Závít d	M4	M5	M6	M8
d _s	8,4	9,3	11,3	15,8
k	2,7	2,7	3,3	4,65
ISR-Nr.	20	25	30	45

l = jmenovitá délka

Cena za 100 ks

Obj. č	Rozměr	Bal.	Cena €	Obj. č	Rozměr	Bal.	Cena €
0315 0148	• M 4x8	500 ks	9,95	0315 0423	• M 6x12	500 ks	8,95
0315 0151	• M 4x10	500 ks	9,40	0315 0449	• M 6x16	500 ks	8,85
0315 0164	• M 4x12	500 ks	9,40	0315 0465	• M 6x20	500 ks	8,85
0315 0180	• M 4x16	500 ks	9,40	0315 0481	M 6x25	Na dotaz	
0315 0203	• M 4x20	500 ks	9,60	0315 0494	M 6x30	Na dotaz	
0315 0229	• M 4x25	500 ks	10,90	0315 0533	M 8x12	Na dotaz	
0315 0287	• M 5x10	500 ks	7,05	0315 0559	• M 8x16	200 ks	14,50
0315 0290	• M 5x12	500 ks	7,05	0315 0575	• M 8x20	200 ks	12,60
0315 0313	• M 5x16	500 ks	7,30	0315 0591	• M 8x25	200 ks	13,20
0315 0339	• M 5x20	500 ks	7,60	0315 0614	• M 8x30	200 ks	14,10
0315 0355	M 5x25	Na dotaz		0315 0627	M 8x35	Na dotaz	
0315 0410	• M 6x10	500 ks	9,35				

Skupina rabatu 522

• = Skladové zboží



DIN 74361 A

Matice s kulovým nákrůžkem

10

Tvar A

Jemný závit

Kugelbundmuttern

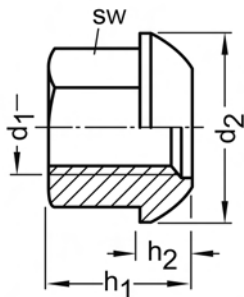

Rozměry v mm Techn. dodací podmínky podle ISO 4759-1 B

Závit d	M14x1,5	M18x1,5	M20x1,5	M22x1,5
Charakteristické číslo	14	18	20	22
d ₂	26	28	33	36
h ₁	20	25	27	30
h ₂	7,5	7,5	9	10,5
SW	19	24	27	30

Cena za 100 ks

Obj. č	Rozměr	Bal.	Cena €	Obj. č	Rozměr	Bal.	Cena €
0540 0029	• AM 14x1,5	100 ks	99,80	0540 0045	• AM 20x1,5	50 ks	184,00
0540 0032	• AM 18x1,5	50 ks	172,00	0540 0058	AM 22x1,5	Na dotaz	

Skupina rabatu 576

• = Skladové zboží

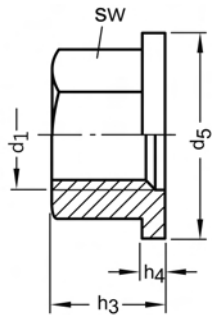

DIN 74361 B

Matice s kulovým nákrůžkem

10
Tvar B
Jemný závit

Flachbundmuttern

Rozměry v mm Techn. dodací podmínky podle ISO 4759-1 B

Závit d	M14x1,5	M18x1,5	M20x1,5	M22x1,5
Charakteristické číslo	14	18	20	22
d_s	27	29	34	36
h_3	15	18	20	22
h_4	3	4	5	6
SW	19	24	27	30

Cena za 100 ks

Obj. č	Rozměr	Bal.	Cena €
0541 0019	• BM 14x1,5	100 ks	89,50
0541 0022	• BM 18x1,5	50 ks	93,80

Obj. č	Rozměr	Bal.	Cena €
0541 0035	• BM 20x1,5	50 ks	103,00
0541 0048	• BM 22x1,5	50 ks	133,00

Skupina rabatu 576

• = Skladové zboží



DIN 74361 C

Pérové podložky

Pružinová ocel
Tvar C

Federringe

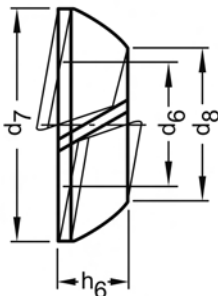

Rozměry v mm

d_6	14,5	18,5	20,5	22,5
$d_7 \approx$	26	29	34	34
$d_8 \approx$	17	20	24	24
h_6	6	7	8	8

Cena za 100 ks

Obj. č	Rozměr	Bal.	Cena €
0880 0024	• C 14,5	100 ks	13,50
0880 0037	• C 18,5	100 ks	18,70

Obj. č	Rozměr	Bal.	Cena €
0880 0040	• C 20,5	100 ks	25,40
0880 0053	• C 22,5	100 ks	25,40

Skupina rabatu 576

• = Skladové zboží

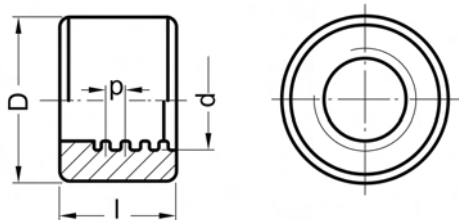

Matice s lichoběžníkovým závitem

kulaté provedení
Ocel

Trapezgewindemuttern

Rozměry v mm

Závít d	Tr 10x3	Tr 12x3	Tr 14x4	Tr 16x4	Tr 18x4
d	22	26	30	36	40
l	15	18	21	24	27

Závít d	Tr 20x4	Tr 22x5	Tr 24x5	Tr 30x6
d	45	45	50	60
l	30	33	36	45

Cena za 1 ks

Obj. č	Rozměr	Bal.	Cena €
0470 0050	• TR 10x3	1 ks	6,95
0470 0076	• TR 12x3	1 ks	7,20
0470 0092	TR 14x4	Na dotaz	
0470 0115	• TR 16x4	1 ks	7,90
0470 0131	TR 18x4	Na dotaz	

Obj. č	Rozměr	Bal.	Cena €
0470 0157	• TR 20x4	1 ks	10,60
0470 0173	TR 22x5	Na dotaz	
0470 0186	• TR 24x5	1 ks	13,30
0470 0241	• TR 30x6	1 ks	20,30

Skupina rabatu 630
• = Skladové zboží



Matice s lichoběžníkovým závitem

Šestihránné provedení
Ocel

Trapezgewindemuttern

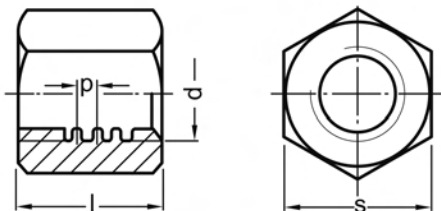

Rozměry v mm

Gewinde d	Tr 10x3	Tr 12x3	Tr 14x4	Tr 16x4	Tr 18x4
s	17	19	22	27	27
l	15	18	21	24	27

Gewinde d	Tr 20x4	Tr 22x5	Tr 24x5	Tr 30x6
s	30	30	36	46
l	30	33	36	45

Cena za 1 ks

Obj. č	Rozměr	Bal.	Cena €
0471 0053	TR 10x3	Na dotaz	
0471 0079	• TR 12x3	1 ks	6,45
0471 0095	• TR 14x4	1 ks	7,20
0471 0118	• TR 16x4	1 ks	7,20
0471 0134	• TR 18x4	1 ks	7,40

Obj. č	Rozměr	Bal.	Cena €
0471 0150	• TR 20x4	1 ks	8,95
0471 0176	• TR 22x5	1 ks	10,10
0471 0189	• TR 24x5	1 ks	11,70
0471 0244	• TR 30x6	1 ks	17,20

Skupina rabatu 630

• = Skladové zboží

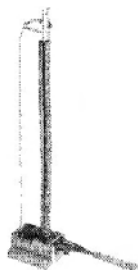

Montážní podavač

bez montážního přístroje
pro pojistné podložky do zásobníku
DIN 6799

Montagegreifer

Cena za 1 ks

Obj. č.	Rozměr	Bal.	Cena €
0871 0101	1,9	Na dotaz	
0871 0114	2,3	Na dotaz	
0871 0127	• 3,2	1 ks	27,10

Skupina rabatu 757

• = Skladové zboží

Obj. č.	Rozměr	Bal.	Cena €
0871 0130	• 4	1 ks	27,10
0871 0143	• 5	1 ks	27,10
0871 0156	• 6	1 ks	27,10

Montážní přístroje

Bez montážního podavače
pro pojistné podložky do zásobníku
DIN 6799

Montagegeräte

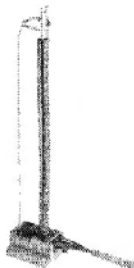

Cena za 1 ks

Obj. č	Rozměr	Bal.	Cena €
0872 0104	1,9	Na dotaz	
0872 0117	2,3	Na dotaz	
0872 0120	3,2	Na dotaz	

Obj. č	Rozměr	Bal.	Cena €
0872 0133	4	Na dotaz	
0872 0146	• 5	1 ks	328,00
0872 0159	6	Na dotaz	

Skupina rabatu 757
• = Skladové zboží

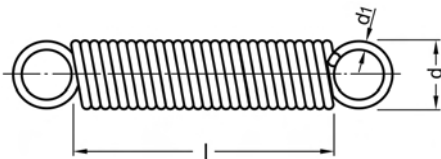

Napínací pružiny

Pružinová ocel

Zugfedern

Rozměry v mm

číslo	50	51	52	53	54	55	56	57	58	59	60	61	62
l	7	12	17	18	30	22	35	55	25	27	30	65	35
d	3	4	5	5	5	6	7	8	10	10	10	11	12
d _c	0,3	0,6	0,5	0,5	0,6	1	0,8	1	0,8	1	1,2	1	1,2

číslo	63	64	65	66	67	68	69	70	71	72	73	74	75
l	40	22	50	75	50	50	50	60	70	75	72	74	90
d	12	14	14	14	16	4	5	6	10	11	13	20	22
d _c	1,5	1,5	1,5	1,5	2	0,5	0,5	0,6	1	1,2	1,5	2,5	3

Cena za 100 ks

Obj. č	Rozměr	Bal.	Cena €	Obj. č	Rozměr	Bal.	Cena €
1542 0507	Nr.50	Na dotaz		1542 0633	Nr.63	Na dotaz	
1542 0510	Nr.51	Na dotaz		1542 0646	Nr.64	Na dotaz	
1542 0523	Nr.52	Na dotaz		1542 0659	Nr.65	Na dotaz	
1542 0536	Nr.53	Na dotaz		1542 0662	• Nr.66	50 ks	154,00
1542 0549	• Nr.54	100 ks	119,00	1542 0675	• Nr.67	50 ks	236,00
1542 0552	Nr.55	Na dotaz		1542 0688	Nr.68	Na dotaz	
1542 0565	• Nr.56	100 ks	70,90	1542 0691	Nr.69	Na dotaz	
1542 0578	Nr.57	Na dotaz		1542 0701	Nr.70	Na dotaz	
1542 0581	Nr.58	Na dotaz		1542 0714	• Nr.71	50 ks	142,00
1542 0594	• Nr.59	100 ks	122,00	1542 0727	Nr.72	Na dotaz	
1542 0604	• Nr.60	100 ks	139,00	1542 0730	Nr.73	Na dotaz	
1542 0617	• Nr.61	100 ks	141,00	1542 0743	• Nr.74	25 ks	230,00
1542 0620	Nr.62	Na dotaz		1542 0756	Nr.75	Na dotaz	

Skupina rabatu 601

• = Skladové zboží



Nástroj na zašroubování ENSAT typ 610

Ocel
pro ruční montáž

ENSAT-Eindrehwerkzeuge Type
610

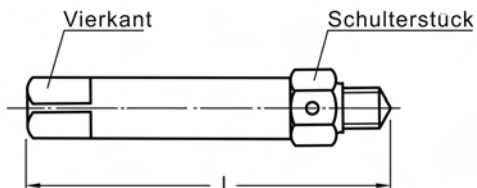

Rozměry v mm

pro ENSAT	M3	M4	M5	M6	M8	M10	M12
l ≈	56	58	75	76	79	96	99
4hran OK	5	5	8	8	8	12,5	12,5
Nárameník OK	7	7	13	13	17	17	17

Cena za 1 ks

Obj. č	Rozměr	Bal.	Cena €	Obj. č	Rozměr	Bal.	Cena €
0473 0059	• M 3	1 ks	52,90	0473 0101	• M 8	1 ks	60,40
0473 0075	• M 4	1 ks	54,90	0473 0114	• M 10	1 ks	78,10
0473 0088	• M 5	1 ks	56,60	0473 0127	• M 12	1 ks	93,40
0473 0091	• M 6	1 ks	58,50				

Skupina rabatu 757

• = Skladové zboží

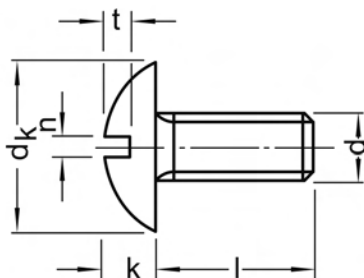

Ploché kruhové šrouby s drážkou

4.8
pozinkováno

Flachrundschrauben mit Schlitz

Rozměry v mm

Závít d	M4	M5	M6	M8
d_k	10	12	14	17
k	3	4	4,2	4,4
n	1	1,4	1,8	2
t	1,5	1,9	2	2,7

l = jmenovitá délka

Cena za 100 ks

Obj. č	Rozměr	Bal.	Cena €	Obj. č	Rozměr	Bal.	Cena €
0723 0284-01	M 4x8	Na dotaz		0723 0682-01	M 6x12	Na dotaz	
0723 0297-01	• M 4x10	2.000 ks	2,05	0723 0705-01	• M 6x16	1.000 ks	5,50
0723 0307-01	M 4x12	Na dotaz		0723 0721-01	• M 6x20	500 ks	6,10
0723 0323-01	M 4x16	Na dotaz		0723 0747-01	M 6x25	Na dotaz	
0723 0349-01	M 4x20	Na dotaz		0723 0763-01	• M 6x30	500 ks	7,60
0723 0365-01	M 4x25	Na dotaz		0723 0776-01	M 6x35	Na dotaz	
0723 0381-01	M 4x30	Na dotaz		0723 0789-01	• M 6x40	500 ks	9,35
0723 0462-01	M 5x8	Na dotaz		0723 0802-01	• M 6x50	200 ks	12,40
0723 0475-01	M 5x10	Na dotaz		0723 0983-01	M 8x16	Na dotaz	
0723 0488-01	M 5x12	Na dotaz		0723 1005-01	• M 8x20	500 ks	13,50
0723 0501-01	M 5x16	Na dotaz		0723 1021-01	• M 8x25	500 ks	14,20
0723 0527-01	M 5x20	Na dotaz		0723 1047-01	• M 8x30	200 ks	15,70
0723 0543-01	• M 5x25	1.000 ks	4,45	0723 1050-01	• M 8x35	200 ks	16,60
0723 0569-01	M 5x30	Na dotaz		0723 1063-01	• M 8x40	200 ks	23,30
0723 0572-01	M 5x35	Na dotaz		0723 1076-01	• M 8x45	200 ks	24,50
0723 0585-01	M 5x40	Na dotaz		0723 1089-01	M 8x50	Na dotaz	
0723 0679-01	• M 6x10	1.000 ks	4,70	0723 1102-01	• M 8x60	200 ks	29,20

Skupina rabatu 613

• = Skladové zboží



Podložky blatníku

Ocel 100 HV
pozinkováno

Kotflügelscheiben

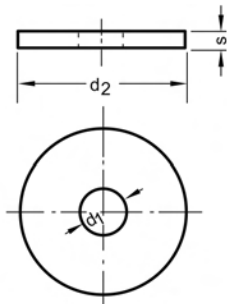

Rozměry v mm Techn. dodací podmínky podle DIN 522 C

d ₁	4,3	4,3	4,3	4,3	5,3	5,3	5,3	5,3	6,4	6,4	6,4	6,4	6,4
d ₂	12	15	20	25	15	20	25	30	20	25	30	35	40
s	1	1	1,25	1,25	1,25	1,25	1,25	1,25	1,25	1,25	1,25	1,25	1,25

d ₁	8,4	8,4	8,4	8,4	8,4	10,5	10,5	10,5	10,5	12,5	12,5	12,5
d ₂	20	25	30	35	40	25	30	35	40	30	35	40
s	1,25	1,25	1,25	1,25	1,25	1,25	1,25	1,25	1,25	1,25	1,25	1,25

Cena za 100 ks

Obj. č	Rozměr	Bal.	Cena €	Obj. č	Rozměr	Bal.	Cena €
0812 0102-01	• 4,3x12x1	1.000 ks	0,85	0812 0322-01	• 8,4x20x1,25	1.000 ks	2,25
0812 0115-01	• 4,3x15x1	1.000 ks	1,55	0812 0335-01	• 8,4x25x1,25	500 ks	3,20
0812 0128-01	• 4,3x20x1,25	1.000 ks	2,20	0812 0348-01	• 8,4x30x1,25	200 ks	4,70
0812 0131-01	• 4,3x25x1,25	200 ks	3,25	0812 0351-01	• 8,4x35x1,25	200 ks	6,75
0812 0173-01	• 5,3x15x1,25	1.000 ks	1,60	0812 0364-01	• 8,4x40x1,25	200 ks	10,20
0812 0186-01	• 5,3x20x1,25	1.000 ks	2,30	0812 0403-01	• 10,5x25x1,25	500 ks	3,10
0812 0199-01	• 5,3x25x1,25	500 ks	3,30	0812 0416-01	• 10,5x30x1,25	200 ks	4,60
0812 0209-01	• 5,3x30x1,25	200 ks	4,55	0812 0429-01	• 10,5x35x1,25	200 ks	6,60
0812 0241-01	• 6,4x20x1,25	1.000 ks	2,30	0812 0432-01	• 10,5x40x1,25	200 ks	10,20
0812 0254-01	• 6,4x25x1,25	500 ks	3,25	0812 0474-01	• 12,5x30x1,25	200 ks	4,55
0812 0267-01	• 6,4x30x1,25	200 ks	4,70	0812 0487-01	• 12,5x35x1,25	200 ks	6,45
0812 0270-01	• 6,4x35x1,25	200 ks	6,95	0812 0490-01	• 12,5x40x1,25	100 ks	10,70
0812 0283-01	• 6,4x40x1,25	100 ks	10,30				

Skupina rabatu 737
• = Skladové zboží

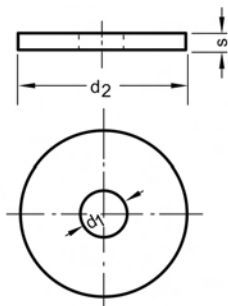

Podložky blatníku

Ocel 100 HV
Zinková lamela
fIZn480hL 0,09-0,14μ

Kotflügelscheiben

Rozměry v mm Techn. dodací podmínky podle DIN 522 C

d ₁	4,3	4,3	4,3	4,3	5,3	5,3	5,3	5,3	6,4	6,4	6,4	6,4	6,4
d ₂	12	15	20	25	15	20	25	30	20	25	30	35	40
s	1	1	1,25	1,25	1,25	1,25	1,25	1,25	1,25	1,25	1,25	1,25	1,25

d ₁	8,4	8,4	8,4	8,4	8,4	10,5	10,5	10,5	10,5	12,5	12,5	12,5
d ₂	20	25	30	35	40	25	30	35	40	30	35	40
s	1,25	1,25	1,25	1,25	1,25	1,25	1,25	1,25	1,25	1,25	1,25	1,25

Cena za 100 ks

Obj. č	Rozměr	Bal.	Cena €	Obj. č	Rozměr	Bal.	Cena €
0812 0102-62	• 4,3x12x1	1.000 ks	1,02	0812 0322-62	• 8,4x20x1,25	1.000 ks	2,70
0812 0115-62	• 4,3x15x1	1.000 ks	1,86	0812 0335-62	• 8,4x25x1,25	500 ks	3,84
0812 0128-62	• 4,3x20x1,25	1.000 ks	2,64	0812 0348-62	• 8,4x30x1,25	200 ks	5,64
0812 0131-62	• 4,3x25x1,25	200 ks	3,90	0812 0351-62	• 8,4x35x1,25	200 ks	8,10
0812 0173-62	• 5,3x15x1,25	1.000 ks	1,92	0812 0364-62	• 8,4x40x1,25	100 ks	12,24
0812 0186-62	• 5,3x20x1,25	1.000 ks	2,76	0812 0403-62	• 10,5x25x1,25	500 ks	3,72
0812 0199-62	• 5,3x25x1,25	500 ks	3,96	0812 0416-62	• 10,5x30x1,25	200 ks	5,52
0812 0209-62	• 5,3x30x1,25	200 ks	5,46	0812 0429-62	• 10,5x35x1,25	200 ks	7,92
0812 0241-62	• 6,4x20x1,25	1.000 ks	2,76	0812 0432-62	• 10,5x40x1,25	200 ks	12,24
0812 0254-62	• 6,4x25x1,25	500 ks	3,90	0812 0474-62	• 12,5x30x1,25	200 ks	5,46
0812 0267-62	• 6,4x30x1,25	200 ks	5,64	0812 0487-62	• 12,5x35x1,25	200 ks	7,74
0812 0270-62	• 6,4x35x1,25	200 ks	8,34	0812 0490-62	• 12,5x40x1,25	100 ks	12,84
0812 0283-62	• 6,4x40x1,25	100 ks	12,36				

Skupina rabatu 773

• = Skladové zboží



Objednávejte také online v našem e-shopu <https://shop.schrauben-gross.com>
Další informace najdete na stránkách www.schrauben-gross.cz

1/635

Podložky s uzamykací hranou

Typ VSK / SKR
Pružinová ocel

Sperrkantringe

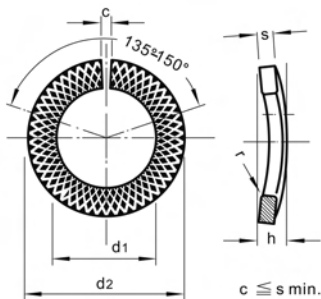

Rozměry v mm

Jmenovitá délka	4	5	6	8	10	12	14
pro závit	M4	M5	M6	M8	M10	M12	M14
d ₁ min	4,1	5,1	6,1	8,1	10,2	12,2	14,2
d ₂ max	7,6	9,2	11,8	14,8	18,1	21,1	21,1
s	0,8	1	1,3	1,6	1,8	2,1	2,4
h max	1,4	1,7	2,2	2,75	3,15	3,65	4,3

Jmenovitá délka	16	18	20	22	24	27	30
pro závit	M16	M18	M20	M22	M24	M27	M30
d ₁ min	16,2	18,2	20,2	22,5	24,5	27,5	30,5
d ₂ max	27,4	29,4	33,6	35,9	40	43	48,2
s	2,8	2,8	3,2	3,2	4	4	6
h max	5,1	5,1	5,9	5,9	7,5	7,5	10,5

Cena za 100 ks

Obj. č	Rozměr	Bal.	Cena €	Obj. č	Rozměr	Bal.	Cena €
0828 0107	• 4	1.000 ks	1,15	0828 0194	• 16	200 ks	15,20
0828 0110	• 5	1.000 ks	1,35	0828 0204	• 18	100 ks	16,20
0828 0123	• 6	1.000 ks	2,10	0828 0217	• 20	100 ks	24,60
0828 0149	• 8	1.000 ks	3,40	0828 0220	22	Na dotaz	
0828 0165	• 10	500 ks	4,85	0828 0233	• 24	50 ks	41,50
0828 0178	• 12	500 ks	7,15	0828 0246	• 27	50 ks	46,10
0828 0181	• 14	250 ks	11,80	0828 0259	• 30	25 ks	86,20

Skupina rabatu 742
• = Skladové zboží

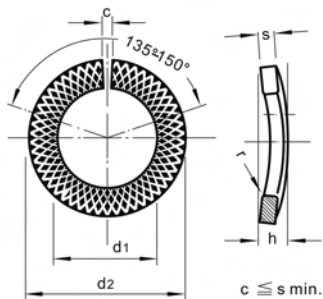

Podložky s uzamykací hranou

Typ VSK / SKR
Pružinová ocel
zinkováno, žlutě chromátováno

Sperrkantringe

Rozměry v mm

Jmenovitá délka	4	5	6	8	10	12	14
pro závit	M4	M5	M6	M8	M10	M12	M14
d ₁ min	4,1	5,1	6,1	8,1	10,2	12,2	14,2
d ₂ max	7,6	9,2	11,8	14,8	18,1	21,1	21,1
s	0,8	1	1,3	1,6	1,8	2,1	2,4
h max	1,4	1,7	2,2	2,75	3,15	3,65	4,3

Jmenovitá délka	16	18	20	22	24	27	30
pro závit	M16	M18	M20	M22	M24	M27	M30
d ₁ min	16,2	18,2	20,2	22,5	24,5	27,5	30,5
d ₂ max	27,4	29,4	33,6	35,9	40	43	48,2
s	2,8	2,8	3,2	3,2	4	4	6
h max	5,1	5,1	5,9	5,9	7,5	7,5	10,5

Cena za 100 ks

Obj. č	Rozměr	Bal.	Cena €
0828 0107-04	• 4	1.000 ks	1,40
0828 0110-04	• 5	1.000 ks	1,65
0828 0123-04	• 6	1.000 ks	2,90
0828 0149-04	• 8	1.000 ks	4,85

Obj. č	Rozměr	Bal.	Cena €
0828 0165-04	• 10	500 ks	7,10
0828 0178-04	• 12	500 ks	10,60
0828 0194-04	• 16	200 ks	21,50
0828 0217-04	• 20	100 ks	35,40

Skupina rabatu 742

• = Skladové zboží



Podložky s uzamykací hranou

Typ VSK / SKR
Pružinová ocel
Geomet 321A-480h

Sperrkantringe

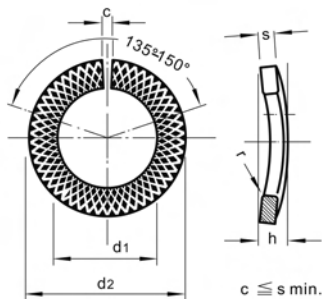

Rozměry v mm

Jmenovitá délka	4	5	6	8	10	12	14
pro závit	M4	M5	M6	M8	M10	M12	M14
d ₁ min	4,1	5,1	6,1	8,1	10,2	12,2	14,2
d ₂ max	7,6	9,2	11,8	14,8	18,1	21,1	21,1
s	0,8	1	1,3	1,6	1,8	2,1	2,4
h max	1,4	1,7	2,2	2,75	3,15	3,65	4,3

Jmenovitá délka	16	18	20	22	24	27	30
pro závit	M16	M18	M20	M22	M24	M27	M30
d ₁ min	16,2	18,2	20,2	22,5	24,5	27,5	30,5
d ₂ max	27,4	29,4	33,6	35,9	40	43	48,2
s	2,8	2,8	3,2	3,2	4	4	6
h max	5,1	5,1	5,9	5,9	7,5	7,5	10,5

Cena za 100 ks

Obj. č	Rozměr	Bal.	Cena €	Obj. č	Rozměr	Bal.	Cena €
0828 0107-42	• 4	1.000 ks	1,40	0828 0194-42	• 16	200 ks	21,50
0828 0110-42	• 5	1.000 ks	1,65	0828 0204-42	• 18	100 ks	23,30
0828 0123-42	• 6	1.000 ks	2,90	0828 0217-42	• 20	100 ks	35,40
0828 0149-42	• 8	1.000 ks	4,85	0828 0220-42	• 22	100 ks	39,40
0828 0165-42	• 10	500 ks	7,10	0828 0233-42	• 24	50 ks	60,70
0828 0178-42	• 12	500 ks	10,60	0828 0246-42	• 27	50 ks	67,20
0828 0181-42	• 14	250 ks	16,00	0828 0259-42	• 30	25 ks	126,00

Skupina rabatu 742

• = Skladové zboží

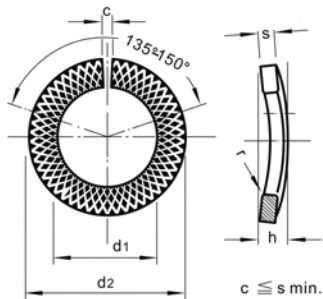

Podložky s uzamykací hranou

Typ VSKZ / SKRZ
Pružinová ocel
pro šrouby s válcovou hlavou

Sperrkantringe

Rozměry v mm

Jmenovitá délka	4	5	6	8	10	12	16	20
pro závit	M4	M5	M6	M8	M10	M12	M16	M20
d ₁ min	4,1	5,1	6,1	8,1	10,2	12,2	16,2	20,2
d ₂ max	7	8,8	9,9	12,7	16,1	18,3	24,6	30,6
s	1,2	1,6	1,6	2	2,5	2,5	3,5	4,5
h max	2	2,4	2,4	3,2	4,1	4,1	5,9	7,3

Cena za 100 ks

Obj. č	Rozměr	Bal.	Cena €
0830 0100	• 4	1.000 ks	1,25
0830 0113	• 5	Na dotaz	
0830 0126	• 6	2.000 ks	1,90
0830 0142	• 8	1.000 ks	3,70

Obj. č	Rozměr	Bal.	Cena €
0830 0168	• 10	1.000 ks	5,30
0830 0171	• 12	500 ks	6,35
0830 0197	• 16	200 ks	14,20
0830 0210	• 20	100 ks	29,30

Skupina rabatu 742

• = Skladové zboží



Podložky s uzamykací hranou

Typ VSKZ / SKRZ
Pružinová ocel
Geomet 321A-480h
 pro šrouby s válcovou hlavou

Sperrkantringe

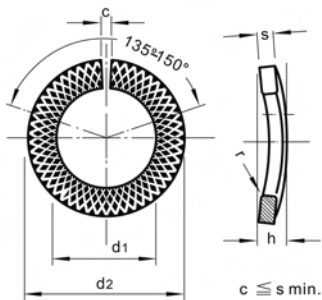

Rozměry v mm

Jmenovitá délka	4	5	6	8	10	12	16	20
pro závit	M4	M5	M6	M8	M10	M12	M16	M20
d ₁ min	4,1	5,1	6,1	8,1	10,2	12,2	16,2	20,2
d ₂ max	7	8,8	9,9	12,7	16,1	18,3	24,6	30,6
s	1,2	1,6	1,6	2	2,5	2,5	3,5	4,5
h max	2	2,4	2,4	3,2	4,1	4,1	5,9	7,3

Cena za 100 ks

Obj. č	Rozměr	Bal.	Cena €	Obj. č	Rozměr	Bal.	Cena €
0830 0100-42	• 4	1.000 ks	1,55	0830 0168-42	• 10	500 ks	7,45
0830 0113-42	• 5	1.000 ks	2,10	0830 0171-42	• 12	500 ks	8,90
0830 0126-42	• 6	2.000 ks	2,40	0830 0197-42	• 16	200 ks	19,50
0830 0142-42	• 8	1.000 ks	4,90	0830 0210-42	• 20	100 ks	40,50

Skupina rabatu 742

• = Skladové zboží

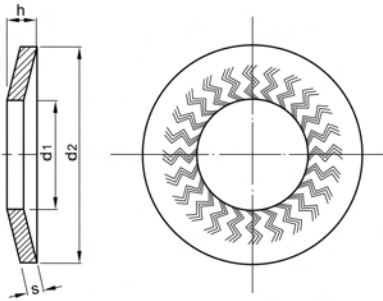

Pojistné kroužky

Typ SKM /SKSM
Pružinová ocel
Geomet 321A-480h

Sperrkantscheiben

Rozměry v mm

Jmenovitá velikost	4	5	6	8	10
pro závit	M4	M5	M6	M8	M10
d ₁	4,1	5,1	6,1	8,2	10,2
d ₂	10,2	12,2	14,2	18,2	22,25
s	1	1,2	1,4	1,4	1,6
h max	1,5	1,8	2,2	2,4	2,75

Jmenovitá velikost	12	14	16	20	24
pro závit	M12	M14	M16	M20	M24
d ₁	12,4	14,4	16,4	21	25
d ₂	27,25	30,25	32,5	40	50
s	1,8	2,4	2,5	3	3,5
h max	3,05	3,5	3,95	4,7	5,6

Cena za 100 ks

Obj. č	Rozměr	Bal.	Cena €	Obj. č	Rozměr	Bal.	Cena €
0833 0057-42	• 4	1.000 ks	3,85	0833 0112-42	• 12	500 ks	27,40
0833 0060-42	• 5	1.000 ks	4,60	0833 0125-42	• 14	250 ks	50,00
0833 0073-42	• 6	1.000 ks	5,85	0833 0138-42	• 16	200 ks	55,30
0833 0099-42	• 8	1.000 ks	8,90	0833 0154-42	• 20	100 ks	134,50
0833 0109-42	• 10	500 ks	16,60	0833 0170-42	• 24	25 ks	226,00

Skupina rabatu 742

• = Skladové zboží



Pojistné podložky Nord-Lock

Typ DNL

slepeno do páru

Ocel

1.7182 Tvrdost HV1 > 435

Delta Protakt KL100 VH 302GZ

Nord-Lock-Keilsicherungscheiben

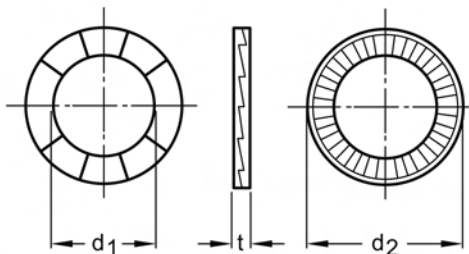

Rozměry v mm

Jmenovitá délka	3	3,5	4	5	6	8	10	11	12	14	16
pro závit	M3	M3,5	M4	M5	M6	M8	M10	M11	M12	M14	M16
d ₁	3,4	3,9	4,4	5,4	6,5	8,7	10,7	11,4	13	15,2	17
d ₂	7	7,6	7,6	9	10,8	13,5	16,6	18,5	19,5	23	25,4
t	1,8	1,8	1,8	1,8	1,8	2,5	2,5	2,5	2,5	3,4	3,4

Jmenovitá délka	18	20	22	24	27	30	33	36	39	42
pro závit	M18	M20	M22	M24	M27	M30	M33	M36	M39	M42
d ₁	19,5	21,4	23,4	25,3	28,4	31,4	34,4	37,4	40,4	43,2
d ₂	29	30,7	34,5	39	42	47	48,5	55	58,5	63
t	3,4	3,4	3,4	3,4	5,8	5,8	5,8	5,8	5,8	5,8

Cena za 100 ks

Obj. č	Rozměr	Bal.	Cena €	Obj. č	Rozměr	Bal.	Cena €
0850 0023-44	• DNL 3	200 ks	18,40	0850 0146-44	• DNL 20	100 ks	102,10
0850 0036-44	• DNL 3,5	200 ks	18,40	0850 0159-44	• DNL 22	100 ks	140,60
0850 0049-44	• DNL 4	200 ks	18,40	0850 0162-44	• DNL 24	100 ks	147,80
0850 0052-44	• DNL 5	200 ks	18,40	0850 0175-44	• DNL 27	50 ks	262,60
0850 0065-44	• DNL 6	200 ks	20,40	0850 0188-44	• DNL 30	50 ks	280,40
0850 0078-44	• DNL 8	200 ks	23,40	0850 0191-44	DNL 33	Na dotaz	
0850 0081-44	• DNL 10	200 ks	25,50	0850 0201-44	• DNL 36	25 ks	395,80
0850 0094-44	• DNL 11	200 ks	43,00	0850 0214-44	• DNL 39	25 ks	445,90
0850 0104-44	• DNL 12	200 ks	43,00	0850 0227-44	DNL 42	Na dotaz	
0850 0117-44	• DNL 14	100 ks	64,60	0850 0230-44	DNL 45	Na dotaz	
0850 0120-44	• DNL 16	100 ks	64,60	0850 0243-44	DNL 48	Na dotaz	
0850 0133-44	• DNL 18	100 ks	102,10	0850 0256-44	DNL 52	Na dotaz	

Skupina rabatu 743

• = Skladové zboží

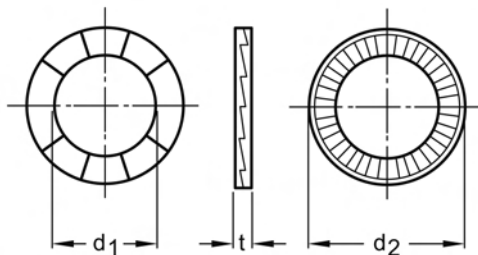

Pojistné podložky Nord-Lock

Typ DNL SP
slepeno do páru

Ocel

1.7182 Tvrdost HV1 > 435

Delta Protekt KL100 VH 302GZ

Typ SP = se zvětšeným vnějším průměrem

Nord-Lock-Keilsicherungsscheiben

Rozměry v mm

Jmenovitá délka	3,5	4	5	6	8	10	12	14
pro závit	M3,5	M4	M5	M6	M8	M10	M12	M14
d_1	3,9	4,4	5,4	6,5	8,7	10,7	13	15,2
d_2	9	9	10,8	13,5	16,6	21	25,4	30,7
t	1,8	1,8	1,8	2,5	2,5	2,5	3,4	3,4

Jmenovitá délka	16	18	20	22	24	27	30
pro závit	M16	M18	M20	M22	M24	M27	M30
d_1	17	19,5	21,4	23,4	25,3	28,4	31,4
d_2	30,7	34,5	39	42	48,5	48,5	58,5
t	3,4	3,4	3,4	4,6	4,6	5,8	6,6

Cena za 100 ks

Obj. č	Rozměr	Bal.	Cena €
0859 0033-44	DNL 3,5 SP	Na dotaz	
0859 0046-44	• DNL 4 SP	200 ks	20,40
0859 0059-44	• DNL 5 SP	200 ks	20,40
0859 0062-44	• DNL 6 SP	200 ks	25,70
0859 0075-44	• DNL 8 SP	200 ks	27,60
0859 0088-44	• DNL 10 SP	200 ks	47,20
0859 0091-44	• DNL 12 SP	100 ks	70,70
0859 0101-44	• DNL 14 SP	100 ks	104,40
0859 0114-44	• DNL 16 SP	100 ks	104,40

Obj. č	Rozměr	Bal.	Cena €
0859 0127-44	DNL 18 SP	Na dotaz	
0859 0130-44	• DNL 20 SP	100 ks	147,80
0859 0143-44	• DNL 22 SP	100 ks	248,70
0859 0156-44	DNL 24 SP	Na dotaz	
0859 0169-44	DNL 27 SP	Na dotaz	
0859 0172-44	DNL 30 SP	Na dotaz	
0859 0185-44	DNL 33 SP	Na dotaz	
0859 0198-44	• DNL 36 SP	25 ks	463,00

Skupina rabatu 743

• = Skladové zboží



Pojistné podložky S

SCHNORR
Pružinová ocel

Sicherungsscheiben S

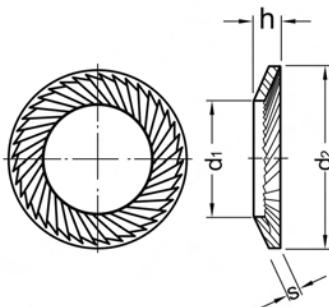

Rozměry v mm

Jmenovitá délka	2	2,5	3	3,5	4	5	6	7	8	10
pro závit	M2	M2,5	M3	M3,5	M4	M5	M6	M7	M8	M10
d ₁	2,2	2,7	3,2	3,7	4,3	5,3	6,4	7,4	8,4	10,5
d ₂	4	5	6	6	7	9	10	12	13	16
s	0,4	0,5	0,5	0,5	0,5	0,6	0,7	0,7	0,8	1
h max	0,6	0,9	0,9	0,9	1	1,1	1,2	1,3	1,4	1,6

Jmenovitá délka	12	14	16	18	20	22	24	27	30
pro závit	M12	M14	M16	M18	M20	M22	M24	M27	M30
d ₁	13	15	17	19	21	23	25,6	28,6	31,6
d ₂	18	22	24	27	30	33	36	39	45
s	1,1	1,2	1,3	1,5	1,5	1,5	1,8	2	2
h max	1,7	2	2,1	2,3	2,5	2,7	2,9	3,1	3,6

Cena za 100 ks

Obj. č	Rozměr	Bal.	Cena €	Obj. č	Rozměr	Bal.	Cena €
0847 0027	• 2 (M2)	2.000 ks	1,30	0847 0140	• 12 (M12)	500 ks	6,10
0847 0043	• 2,5 (M2,5)	2.000 ks	1,30	0847 0153	• 14 (M14)	500 ks	8,30
0847 0069	• 3 (M3)	2.000 ks	1,30	0847 0166	• 16 (M16)	500 ks	10,60
0847 0072	• 3,5 (M3,5)	Na dotaz		0847 0179	• 18 (M18)	250 ks	20,60
0847 0085	• 4 (M4)	1.000 ks	1,40	0847 0182	• 20 (M20)	250 ks	23,90
0847 0098	• 5 (M5)	1.000 ks	1,95	0847 0195	• 22 (M22)	100 ks	27,80
0847 0108	• 6 (M6)	1.000 ks	2,25	0847 0205	• 24 (M24)	100 ks	38,10
0847 0111	• 7 (M7)	1.000 ks	2,60	0847 0218	• 27 (M27)	100 ks	44,30
0847 0124	• 8 (M8)	1.000 ks	3,00	0847 0221	• 30 (M30)	100 ks	61,50
0847 0137	• 10 (M10)	1.000 ks	4,50				

Skupina rabatu 741

• = Skladové zboží

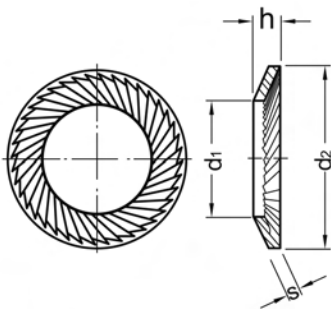

Pojistné podložky S

SCHNORR
Pružinová ocel
pozinkováno

Sicherungsscheiben S

Rozměry v mm

Jmenovitá délka	2	2,5	3	3,5	4	5	6	7	8	10
pro závit	M2	M2,5	M3	M3,5	M4	M5	M6	M7	M8	M10
d ₁	2,2	2,7	3,2	3,7	4,3	5,3	6,4	7,4	8,4	10,5
d ₂	4	5	6	6	7	9	10	12	13	16
s	0,4	0,5	0,5	0,5	0,5	0,6	0,7	0,7	0,8	1
h max	0,6	0,9	0,9	0,9	1	1,1	1,2	1,3	1,4	1,6

Jmenovitá délka	12	14	16	18	20	22	24	27	30
pro závit	M12	M14	M16	M18	M20	M22	M24	M27	M30
d ₁	13	15	17	19	21	23	25,6	28,6	31,6
d ₂	18	22	24	27	30	33	36	39	45
s	1,1	1,2	1,3	1,5	1,5	1,5	1,8	2	2
h max	1,7	2	2,1	2,3	2,5	2,7	2,9	3,1	3,6

Cena za 100 ks

Obj. č	Rozměr	Bal.	Cena €
0847 0027-01	• 2 (M2)	2.000 ks	1,35
0847 0043-01	• 2,5 (M2,5)	2.000 ks	1,35
0847 0069-01	• 3 (M3)	2.000 ks	1,40
0847 0072-01	• 3,5 (M3,5)	2.000 ks	1,40
0847 0085-01	• 4 (M4)	1.000 ks	1,50
0847 0098-01	• 5 (M5)	1.000 ks	2,15
0847 0108-01	• 6 (M6)	1.000 ks	2,50
0847 0111-01	• 7 (M7)	1.000 ks	2,95
0847 0124-01	• 8 (M8)	1.000 ks	3,50

Obj. č	Rozměr	Bal.	Cena €
0847 0137-01	• 10 (M10)	1.000 ks	5,25
0847 0140-01	• 12 (M12)	500 ks	7,05
0847 0153-01	• 14 (M14)	500 ks	10,10
0847 0166-01	• 16 (M16)	500 ks	12,80
0847 0179-01	• 18 (M18)	250 ks	23,60
0847 0182-01	• 20 (M20)	250 ks	27,80
0847 0195-01	• 22 (M22)	100 ks	32,20
0847 0205-01	• 24 (M24)	100 ks	44,50

Skupina rabatu 741

• = Skladové zboží



Objednávejte také online v našem e-shopu <https://shop.schrauben-gross.com>
Další informace najdete na stránkách www.schrauben-gross.cz

1/645

Pojistné podložky VS

SCHNORR
Pružinová ocel

Sicherungsscheiben VS

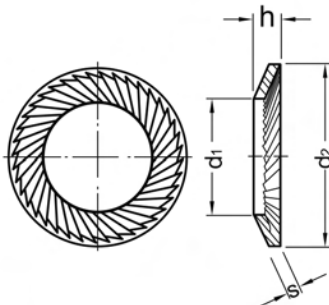

Rozměry v mm

Jmenovitá délka	5	6	8	10	12	14	16
pro závit	M5	M6	M8	M10	M12	M14	M16
d ₁	5,3	6,4	8,4	10,5	13	15	17
d ₂	9	10	13	16	18	22	24
s	1	1	1,2	1,5	1,5	1,5	2
h max	1,3	1,4	1,7	2	2,1	2,2	2,6

Jmenovitá délka	18	20	22	24	27	30
pro závit	M18	M20	M22	M24	M27	M30
d ₁	19	21	23	25,6	28,6	31,6
d ₂	27	30	33	36	39	45
s	2	2	2	2,5	2,5	2,5
h max	2,7	2,8	3	3,4	3,5	3,8

Cena za 100 ks

Obj. č	Rozměr	Bal.	Cena €	Obj. č	Rozměr	Bal.	Cena €
0849 0094	• 5	1.000 ks	2,55	0849 0175	• 18	250 ks	28,60
0849 0104	• 6	1.000 ks	3,00	0849 0188	• 20	250 ks	33,60
0849 0120	• 8	1.000 ks	4,15	0849 0191	22	Na dotaz	
0849 0133	• 10	1.000 ks	6,50	0849 0201	• 24	100 ks	56,40
0849 0146	• 12	500 ks	8,35	0849 0214	27	Na dotaz	
0849 0159	• 14	500 ks	11,10	0849 0227	• 30	100 ks	80,80
0849 0162	• 16	250 ks	17,10				

Skupina rabatu 741

• = Skladové zboží

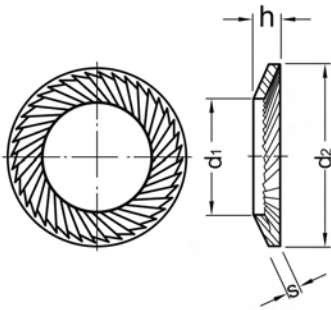

Pojistné podložky VS

SCHNORR
Pružinová ocel
pozinkováno

Sicherungscheiben VS

Rozměry v mm

Jmenovitá délka	5	6	8	10	12	14	16
pro závit	M5	M6	M8	M10	M12	M14	M16
d_1	5,3	6,4	8,4	10,5	13	15	17
d_2	9	10	13	16	18	22	24
s	1	1	1,2	1,5	1,5	1,5	2
h max	1,3	1,4	1,7	2	2,1	2,2	2,6

Jmenovitá délka	18	20	22	24	27	30
pro závit	M18	M20	M22	M24	M27	M30
d_1	19	21	23	25,6	28,6	31,6
d_2	27	30	33	36	39	45
s	2	2	2	2,5	2,5	2,5
h max	2,7	2,8	3	3,4	3,5	3,8

Cena za 100 ks

Obj. č	Rozměr	Bal.	Cena €	Obj. č	Rozměr	Bal.	Cena €
0849 0094-01	• 5	1.000 ks	2,85	0849 0175-01	• 18	250 ks	32,50
0849 0104-01	• 6	1.000 ks	3,35	0849 0188-01	• 20	250 ks	38,20
0849 0120-01	• 8	1.000 ks	4,80	0849 0191-01	• 22	100 ks	45,40
0849 0133-01	• 10	1.000 ks	7,60	0849 0201-01	• 24	100 ks	64,50
0849 0146-01	• 12	500 ks	9,50	0849 0214-01	• 27	100 ks	74,90
0849 0159-01	• 14	500 ks	13,00	0849 0227-01	• 30	100 ks	98,40
0849 0162-01	• 16	250 ks	19,80				

Skupina rabatu 741

• = Skladové zboží



Pouzdrové matice

soustruženo
Oceľ
11SMnPb30+C

Hülsmuttern

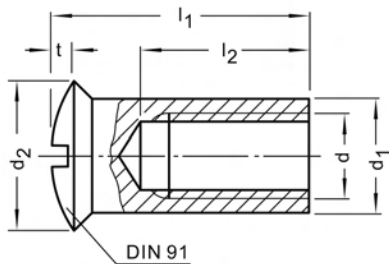

Rozměry v mm

Závít d	M4	M5	M6
d_2	7	9	10
d_1	5	6,5	7,5
$l_2 \approx$	8	9	10
l_1	13,5	15	16,5

Cena za 100 ks

Obj. č	Rozměr	Bal.	Cena €
0561 0013	• M 4x13,5	200 ks	19,30
0561 0026	• M 5x15	200 ks	22,40

Obj. č	Rozměr	Bal.	Cena €
0561 0039	• M 6x16,5	100 ks	25,50

Skupina rabatu 580
• = Skladové zboží

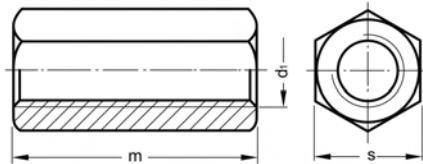

Prodlužovací matice 3 d

Šestihranné provedení
Ocel
pozinkováno

Verlängerungsmuttern 3 d

Rozměry v mm

Závit d	M6	M8	M10	M12	M16	M20
s	10	13	17	19	24	30
m	18	24	30	36	48	60

Cena za 100 ks

Obj. č	Rozměr	Bal.	Cena €
0468 0109-01	• M 6	200 ks	24,50
0468 0125-01	• M 8	100 ks	38,00
0468 0141-01	• M 10	100 ks	55,30

Obj. č	Rozměr	Bal.	Cena €
0468 0167-01	• M 12	50 ks	74,80
0468 0183-01	• M 16	25 ks	199,00
0468 0206-01	• M 20x50	20 ks	308,00

Skupina rabatu 731

• = Skladové zboží



PT šroub

Čočkovitá hlava s křížovou drážkou
Z (pozidriv)

Ocel
zušlechťená
pozinkováno
pro termoplasty

PT-Schraube

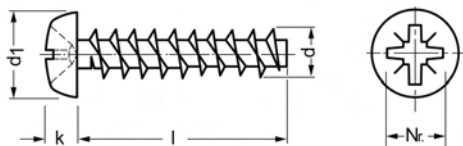

Rozměry v mm

Závít d	3	3,5	4	5
d _h	5,3	6,1	7	8,8
k	2	2,5	2,7	3,4
Křížová drážka č.	1	2	2	2

l = jmenovitá délka

Cena za 100 ks

Obj. č	Rozměr	Bal.	Cena €	Obj. č	Rozměr	Bal.	Cena €
1461 0321-01	• 3x6	2.000 ks	2,35	1461 0554-01	• 4x10	2.000 ks	3,85
1461 0334-01	• 3x8	2.000 ks	2,35	1461 0567-01	• 4x12	2.000 ks	4,35
1461 0347-01	• 3x10	2.000 ks	2,45	1461 0570-01	• 4x16	2.000 ks	4,55
1461 0350-01	• 3x12	2.000 ks	2,55	1461 0583-01	• 4x20	1.000 ks	5,10
1461 0363-01	• 3x16	2.000 ks	2,95	1461 0596-01	• 4x25	1.000 ks	6,10
1461 0376-01	• 3x20	2.000 ks	3,55	1461 0606-01	• 4x30	1.000 ks	7,10
1461 0389-01	• 3x25	1.000 ks	4,75	1461 0635-01	5x8	Na dotaz	
1461 0428-01	• 3,5x8	2.000 ks	3,00	1461 0648-01	• 5x10	1.000 ks	4,55
1461 0431-01	• 3,5x10	2.000 ks	3,05	1461 0651-01	• 5x12	1.000 ks	4,85
1461 0444-01	• 3,5x12	2.000 ks	3,05	1461 0664-01	• 5x16	1.000 ks	6,05
1461 0457-01	• 3,5x16	2.000 ks	3,35	1461 0677-01	• 5x20	1.000 ks	7,05
1461 0460-01	3,5x20	Na dotaz		1461 0680-01	• 5x25	1.000 ks	7,70
1461 0473-01	• 3,5x25	1.000 ks	3,85	1461 0703-01	5x35	Na dotaz	
1461 0541-01	• 4x8	2.000 ks	3,55				

Skupina rabatu 686

• = Skladové zboží

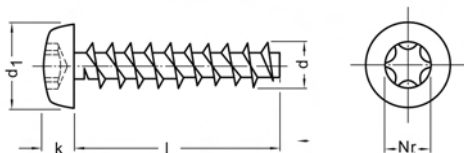

PT šroub

Čočkovitá hlava s vnitřním šestiválem (ISR)

Ocel
zušlechtěná
pozinkováno
pro termoplasty

PT-Schraube

Rozměry v mm

Závít d	3,5	4	5	6
d _n	6,9	7,5	8,2	10,8
k	2,3	2,6	2,9	3,8
ISR-Nr.	10	20	20	25

l = jmenovitá délka

Cena za 100 ks

Obj. č	Rozměr	Bal.	Cena €	Obj. č	Rozměr	Bal.	Cena €
1463 0424-01	• 3,5x8	1.000 ks	3,25	1463 0631-01	5x8	Na dotaz	
1463 0437-01	• 3,5x10	2.000 ks	3,35	1463 0644-01	• 5x10	1.000 ks	5,05
1463 0440-01	• 3,5x12	2.000 ks	3,35	1463 0657-01	• 5x12	1.000 ks	5,25
1463 0453-01	• 3,5x16	2.000 ks	3,60	1463 0660-01	• 5x16	1.000 ks	6,65
1463 0466-01	• 3,5x20	2.000 ks	3,90	1463 0673-01	• 5x20	1.000 ks	7,95
1463 0479-01	• 3,5x25	1.000 ks	4,20	1463 0686-01	• 5x25	1.000 ks	8,50
1463 0547-01	• 4x8	2.000 ks	3,90	1463 0699-01	5x30	Na dotaz	
1463 0550-01	• 4x10	2.000 ks	4,20	1463 0712-01	5x40	Na dotaz	
1463 0563-01	• 4x12	2.000 ks	4,75	1463 0754-01	• 6x12	500 ks	8,65
1463 0576-01	• 4x16	2.000 ks	5,05	1463 0767-01	6x16	Na dotaz	
1463 0589-01	• 4x20	1.000 ks	5,60	1463 0770-01	• 6x20	500 ks	10,60
1463 0592-01	• 4x25	1.000 ks	6,70	1463 0783-01	• 6x25	200 ks	12,20
1463 0602-01	• 4x30	1.000 ks	7,80	1463 0796-01	• 6x30	500 ks	13,80

Skupina rabatu 686

• = Skladové zboží



PT šroub

Čočkovitá hlava s přírubou, křížová drážka Z (pozitiv)

Ocel
zušlechťená
pozinkováno
pro termoplasty

PT-Schraube

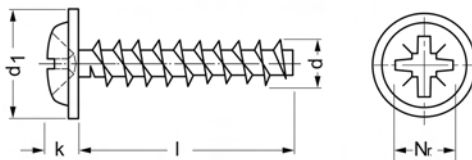

Rozměry v mm

Závít d	3	3,5	4	5
d _k	6	7	8	10
k	2,1	2,4	2,5	3,2
Křížová drážka č.	1	2	2	2

l = jmenovitá délka

Cena za 100 ks

Obj. č	Rozměr	Bal.	Cena €	Obj. č	Rozměr	Bal.	Cena €
1460 0328-01	• 3x6	2.000 ks	2,55	1460 0548-01	• 4x8	2.000 ks	3,90
1460 0331-01	• 3x8	2.000 ks	2,55	1460 0551-01	• 4x10	2.000 ks	4,15
1460 0344-01	• 3x10	2.000 ks	2,70	1460 0564-01	• 4x12	2.000 ks	4,75
1460 0357-01	• 3x12	2.000 ks	2,80	1460 0577-01	• 4x16	2.000 ks	5,05
1460 0360-01	• 3x16	2.000 ks	3,25	1460 0580-01	• 4x20	1.000 ks	5,60
1460 0373-01	3x20	Na dotaz		1460 0593-01	• 4x25	1.000 ks	6,70
1460 0386-01	• 3x25	1.000 ks	5,50	1460 0632-01	• 5x8	1.000 ks	5,25
1460 0425-01	• 3,5x8	2.000 ks	3,25	1460 0645-01	5x10	Na dotaz	
1460 0438-01	3,5x10	Na dotaz		1460 0658-01	5x12	Na dotaz	
1460 0441-01	• 3,5x12	2.000 ks	3,35	1460 0661-01	• 5x16	1.000 ks	6,65
1460 0454-01	• 3,5x16	2.000 ks	3,60	1460 0674-01	• 5x20	1.000 ks	7,95
1460 0467-01	• 3,5x20	2.000 ks	3,90	1460 0690-01	• 5x30	500 ks	9,00
1460 0470-01	• 3,5x25	1.000 ks	4,15				

Skupina rabatu 686

• = Skladové zboží

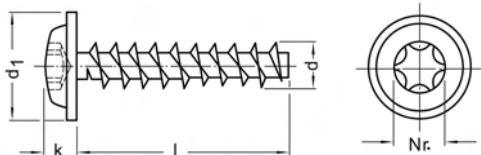

PT šroub

Čočkovitá hlava s přírubou, vnitřní šestivál (ISR)

Ocel
zušlechťená
pozinkováno
pro termoplasty

PT-Schraube

Rozměry v mm

Závít d	3	3,5	4	5	6
d _h	6	7	8	10	12
k	2,1	2,4	2,6	3,3	3,6
ISR-Nr.	10	10	20	20	25

l = jmenovitá délka

Cena za 100 ks

Obj. č	Rozměr	Bal.	Cena €	Obj. č	Rozměr	Bal.	Cena €
1462 0324-01	• 3x6	2.000 ks	2,75	1462 0573-01	• 4x16	2.000 ks	5,50
1462 0337-01	• 3x8	2.000 ks	2,75	1462 0586-01	• 4x20	1.000 ks	6,05
1462 0340-01	• 3x10	2.000 ks	2,90	1462 0599-01	• 4x25	1.000 ks	7,25
1462 0353-01	• 3x12	2.000 ks	3,45	1462 0609-01	4x30	Na dotaz	
1462 0366-01	• 3x16	2.000 ks	3,55	1462 0638-01	• 5x8	1.000 ks	5,50
1462 0379-01	3x20	Na dotaz		1462 0654-01	• 5x12	1.000 ks	5,75
1462 0382-01	3x25	Na dotaz		1462 0667-01	• 5x16	1.000 ks	7,15
1462 0421-01	• 3,5x8	2.000 ks	3,55	1462 0670-01	• 5x20	1.000 ks	8,65
1462 0434-01	• 3,5x10	2.000 ks	3,65	1462 0683-01	• 5x25	1.000 ks	9,20
1462 0447-01	• 3,5x12	2.000 ks	3,65	1462 0764-01	• 6x16	500 ks	10,30
1462 0450-01	• 3,5x16	2.000 ks	3,95	1462 0777-01	• 6x20	500 ks	11,50
1462 0463-01	• 3,5x20	2.000 ks	4,25	1462 0780-01	• 6x25	500 ks	13,20
1462 0544-01	• 4x8	2.000 ks	4,25	1462 0793-01	• 6x30	250 ks	14,90
1462 0557-01	• 4x10	2.000 ks	4,55	1462 0829-01	• 6x40	200 ks	17,20
1462 0560-01	• 4x12	2.000 ks	5,15				

Skupina rabatu 686

• = Skladové zboží



Sedlové matice

Šestihřanný tvar
Ocel
povrchově vytvrzená
pozinkováno

Setzmuttern

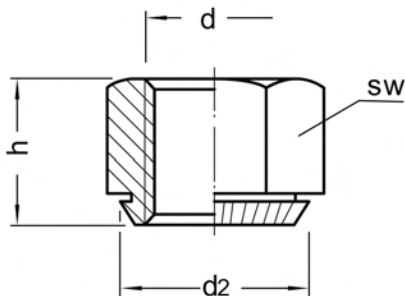

Rozměry v mm

Závít d	M2,5	M3	M4	M5	M6	M8	M10	M12	M16
Vřtací-Ø h11	4,5	4,5	5,5	6,5	8	10	12,5	14,5	18,5
d ₂	4,7	4,7	5,7	6,75	8,3	10,3	12,85	14,85	18,85
h	3	3	3,2	4	5	6,5	8	10	13
SW	5,5	5,5	7	8	10	13	15	17	22
Tloušťka plechu minmin	1	1	1	1	1	2	2	3	3

Cena za 100 ks

Obj. č	Rozměr	Bal.	Cena €	Obj. č	Rozměr	Bal.	Cena €
0563 0077-02	• M 2,5	1.000 ks	34,60	0563 0158-02	• M 8	500 ks	55,80
0563 0080-02	• M 3	1.000 ks	24,20	0563 0161-02	• M 10	200 ks	99,40
0563 0103-02	• M 4	1.000 ks	27,90	0563 0174-02	• M 12	200 ks	117,00
0563 0129-02	• M 5	1.000 ks	37,60	0563 0190-02	• M 16	100 ks	243,00
0563 0132-02	• M 6	500 ks	43,90				

Skupina rabatu 724

• = Skladové zboží

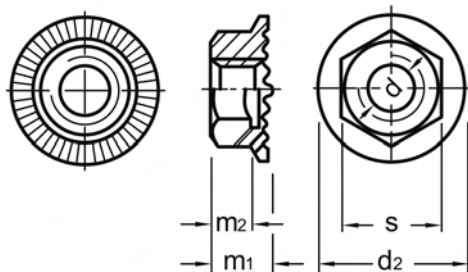

Šestihranné matice s přírubou

Dosedací plocha vroubkovaná 10

Sechskantmuttern mit Flansch

Rozměry v mm Techn. dodací podmínky podle ISO 4759-1 A

Závít d	M5	M6	M8	M10	M12	M16
d_2	11,2	14,2	18,2	21	24	31
m_1	4,3	5,5	7	8,5	10	14
$m_2 \approx$	1,7	2,3	3	3,6	4,4	6,7
s	8	10	13	15	17	22

Cena za 100 ks

Obj. č	Rozměr	Bal.	Cena €
0320 0030	• M 5	500 ks	13,70
0320 0043	• M 6	500 ks	15,25
0320 0056	• M 8	200 ks	20,90

Obj. č	Rozměr	Bal.	Cena €
0320 0069	• M 10	200 ks	26,80
0320 0085	• M 12	100 ks	44,85
0320 0108	• M 16	100 ks	76,45

Skupina rabatu 543

• = Skladové zboží



Šestihranné matice s přírubou

Dosedací plocha vroubkovaná
10
pozink. tep. zprac., žlutě
chromát.

Sechskantmuttern mit Flansch

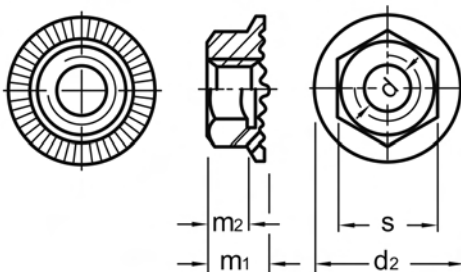

Rozměry v mm Techn. dodací podmínky podle ISO 4759-1 A

Závít d	M5	M6	M8	M10	M12	M16
d ₂	11,2	14,2	18,2	21	24	31
m ₁	4,3	5,5	7	8,5	10	14
m ₂ ≈	1,7	2,3	3	3,6	4,4	6,7
s	8	10	13	15	17	22

Cena za 100 ks

Pozor! - Nebezpečí vodíkové křehkosti - viz varovné upozornění v kapitole Technický dodatek ISO 4042 -

Obj. č	Rozměr	Bal.	Cena €	Obj. č	Rozměr	Bal.	Cena €
0320 0030-24	M 5	Na dotaz		0320 0108-24	M 16	Na dotaz	

Skupina rabatu 543
● = Skladové zboží

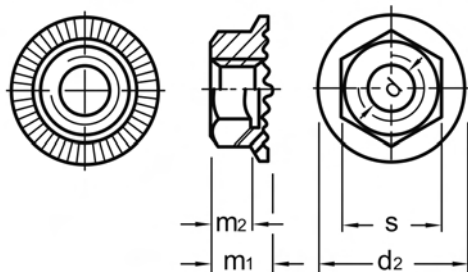

Šestihranné matice s přírubou

Dosedací plocha vroubkovaná
10
Delta Protékt KL100 VH 301GZ

Sechskantmuttern mit Flansch

Rozměry v mm Techn. dodací podmínky podle ISO 4759-1 A

Závít d	M5	M6	M8	M10	M12	M16
d_2	11,2	14,2	18,2	21	24	31
m_1	4,3	5,5	7	8,5	10	14
$m_2 \approx$	1,7	2,3	3	3,6	4,4	6,7
s	8	10	13	15	17	22

Cena za 100 ks

Obj. č	Rozměr	Bal.	Cena €
0320 0030-58	• M 5	500 ks	14,15
0320 0043-58	• M 6	500 ks	16,20
0320 0056-58	• M 8	200 ks	22,80

Obj. č	Rozměr	Bal.	Cena €
0320 0069-58	• M 10	200 ks	29,65
0320 0085-58	• M 12	100 ks	48,90
0320 0108-58	• M 16	100 ks	85,70

Skupina rabatu 543

• = Skladové zboží



Šestihranné matice s přírubou

Dosedací plocha vroubkovaná
10
gal. ZnNi5 pas.+tem.

Sechskantmuttern mit Flansch

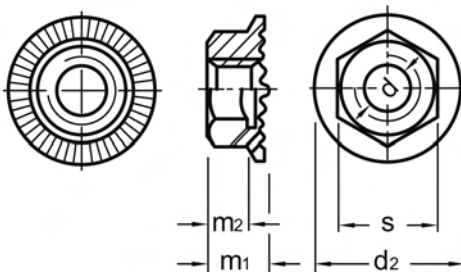

Rozměry v mm Techn. dodací podmínky podle ISO 4759-1 A

Závít d	M5	M6	M8	M10	M12	M16
d ₂	11,2	14,2	18,2	21	24	31
m ₁	4,3	5,5	7	8,5	10	14
m ₂ ≈	1,7	2,3	3	3,6	4,4	6,7
s	8	10	13	15	17	22

Cena za 100 ks

Obj. č	Rozměr	Bal.	Cena €	Obj. č	Rozměr	Bal.	Cena €
0320 0030-61	• M 5	500 ks	14,15	0320 0069-61	• M 10	200 ks	29,65
0320 0043-61	• M 6	1.000 ks	16,20	0320 0085-61	• M 12	100 ks	48,90
0320 0056-61	• M 8	200 ks	22,80	0320 0108-61	• M 16	100 ks	85,70

Skupina rabatu 543

• = Skladové zboží

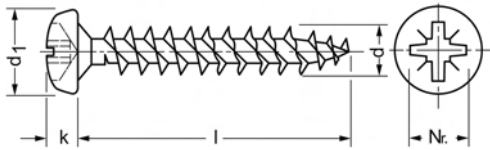

Šrouby do dřevotřískových desek Půlkulová hlava (Pan-Head)

Křížová drážka Z (Pozidriv)

Ocel

povrchově vytvrzená

pozinkováno

Záv. s hlavou

Spanplattenschrauben
Halbrundkopf (Pan-Head)

Ocel

Rozměry v mm

Závít d	3	3,5	4	4,5	5	6
d ₁	6	7	8	9	10	12
k [≈]	1,9	2,1	2,5	2,7	3	3,6
Křížová drážka č.	1	2	2	2	2	3

l = jmenovitá délka

od l = 45 s částečným závitem

Cena za 100 ks

Obj. č.	Rozměr	Bal.	Cena €	Obj. č.	Rozměr	Bal.	Cena €
1386 0004-01	• 3x10	1.000 ks	1,10	1386 9034-01	• 4x60	200 ks	7,00
1386 0017-01	• 3x12	1.000 ks	1,20	1386 9047-01	4,5x12	Na dotaz	
1386 9018-01	3x15	Na dotaz		1386 9050-01	• 4,5x15	1.000 ks	2,60
1386 0020-01	• 3x16	1.000 ks	1,30	1386 0266-01	• 4,5x16	500 ks	2,55
1386 0033-01	• 3x17	1.000 ks	1,30	1386 0279-01	• 4,5x20	1.000 ks	2,75
1386 0046-01	• 3x20	1.000 ks	1,35	1386 0282-01	• 4,5x25	1.000 ks	3,10
1386 0059-01	• 3x25	1.000 ks	1,55	1386 0295-01	• 4,5x30	500 ks	3,35
1386 0062-01	• 3x30	1.000 ks	1,75	1386 0305-01	• 4,5x35	500 ks	3,70
1386 0075-01	• 3,5x12	1.000 ks	1,50	1386 0318-01	• 4,5x40	500 ks	3,95
1386 0088-01	3,5x13	Na dotaz		1386 0321-01	• 4,5x45	500 ks	4,35
1386 9021-01	3,5x15	Na dotaz		1386 0334-01	• 4,5x50	500 ks	4,70
1386 0091-01	• 3,5x16	1.000 ks	1,55	1386 0347-01	• 4,5x60	500 ks	7,20
1386 0101-01	• 3,5x20	1.000 ks	1,75	1386 0350-01	• 5x16	1.000 ks	3,10
1386 0114-01	• 3,5x25	1.000 ks	1,90	1386 9063-01	• 5x17	1.000 ks	3,70
1386 0127-01	• 3,5x30	1.000 ks	2,15	1386 0363-01	• 5x20	1.000 ks	3,35
1386 0130-01	• 3,5x35	1.000 ks	2,35	1386 0376-01	• 5x25	500 ks	3,70
1386 0143-01	• 3,5x40	1.000 ks	2,75	1386 0389-01	• 5x30	500 ks	4,10
1386 0156-01	• 4x12	1.000 ks	1,75	1386 0392-01	• 5x35	500 ks	4,40
1386 0169-01	4x13	Na dotaz		1386 0402-01	• 5x40	500 ks	4,80
1386 0172-01	• 4x15	1.000 ks	1,80	1386 0415-01	• 5x45	200 ks	5,20
1386 0185-01	• 4x16	1.000 ks	1,80	1386 0428-01	• 5x50	200 ks	6,35
1386 0198-01	• 4x20	1.000 ks	2,10	1386 0431-01	• 5x60	200 ks	7,40
1386 0208-01	• 4x25	1.000 ks	2,35	1386 0444-01	• 5x70	200 ks	8,70
1386 0211-01	• 4x30	1.000 ks	2,60	1386 0457-01	• 5x80	200 ks	9,90
1386 0224-01	• 4x35	1.000 ks	2,90	1386 0460-01	• 6x30	500 ks	6,80
1386 0237-01	• 4x40	500 ks	3,30	1386 0473-01	6x35	Na dotaz	
1386 0240-01	• 4x45	500 ks	3,65	1386 0486-01	• 6x40	200 ks	7,80
1386 0253-01	• 4x50	500 ks	3,90	1386 0499-01	• 6x45	200 ks	8,55

Skupina rabatu 661

• = Skladové zboží



Objednávejte také online v našem e-shopu <https://shop.schrauben-gross.com>

Další informace najdete na stránkách www.schrauben-gross.cz

Šrouby do dřevotřískových desek Půlkulová hlava (Pan-Head)

Křížová drážka Z (Pozidriv)
Ocel
povrchově vytvrzená
pozinkováno
Záv. s hlavou

Spanplattenschrauben
Halbrundkopf (Pan-Head)

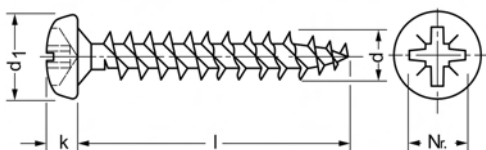

Cena za 100 ks

Obj. č	Rozměr	Bal.	Cena €	Obj. č	Rozměr	Bal.	Cena €
1386 0509-01	• 6x50	200 ks	9,20	1386 0538-01	• 6x80	200 ks	13,20
1386 0512-01	• 6x60	200 ks	10,35	1386 0541-01	• 6x90	200 ks	16,30
1386 0525-01	6x70	Na dotaz		1386 0554-01	• 6x100	100 ks	17,80

Skupina rabatu 661
• = Skladové zboží

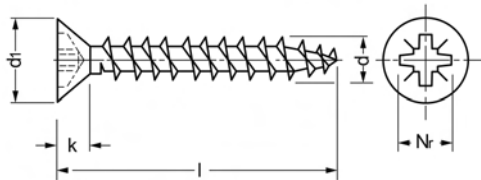

Šrouby do dřevotřískových desek Zápusťná hlava

Křížová drážka Z (Pozidriv)
Ocel
povrchově vytvrzená
pozinkováno

Spanplattenschrauben Senkkopf

Rozměry v mm

Závět d	3	3,5	4	4,5	5	6
d _n	6	7	8	9	10	12
k=	1,9	2,1	2,5	2,7	3	3,6
Křížová drážka č.	1	2	2	2	2	2

l = jmenovitá délka

od l = 45 s částečným závětem

Cena za 100 ks

Obj. č	Rozměr	Bal.	Cena €	Obj. č	Rozměr	Bal.	Cena €
1374 9015-01	• 2,5x10	1.000 ks	1,00	1374 0221-01	• 3,5x50	500 ks	2,95
1374 9028-01	• 2,5x12	1.000 ks	1,00	1374 0234-01	• 4x12	1.000 ks	1,40
1374 9031-01	2,5x13	Na dotaz		1374 0247-01	• 4x15	1.000 ks	1,50
1374 9044-01	• 2,5x15	1.000 ks	0,40	1374 0250-01	• 4x16	1.000 ks	1,55
1374 9057-01	• 2,5x16	1.000 ks	1,10	1374 0263-01	• 4x17	1.000 ks	1,60
1374 9060-01	• 2,5x20	1.000 ks	1,10	1374 0276-01	• 4x20	1.000 ks	1,75
1374 9073-01	• 2,5x25	1.000 ks	1,20	1374 0289-01	• 4x25	1.000 ks	1,95
1374 0001-01	• 3x10	1.000 ks	1,15	1374 0292-01	• 4x30	1.000 ks	2,15
1374 0014-01	• 3x12	1.000 ks	1,15	1374 0302-01	• 4x35	1.000 ks	2,40
1374 0027-01	3x13	Na dotaz		1374 0315-01	• 4x40	1.000 ks	2,90
1374 0030-01	• 3x15	1.000 ks	1,20	1374 0328-01	• 4x45	500 ks	3,15
1374 0043-01	• 3x16	1.000 ks	1,20	1374 0331-01	• 4x50	500 ks	3,40
1374 0056-01	3x17	Na dotaz		1374 0344-01	• 4x55	500 ks	4,10
1374 0069-01	• 3x20	1.000 ks	1,35	1374 0357-01	• 4x60	500 ks	4,50
1374 0072-01	• 3x25	1.000 ks	1,45	1374 0360-01	• 4x70	500 ks	5,90
1374 0085-01	• 3x30	1.000 ks	1,60	1374 9099-01	• 4,5x16	1.000 ks	2,10
1374 0098-01	• 3x35	1.000 ks	1,70	1374 0373-01	• 4,5x20	1.000 ks	2,30
1374 0108-01	• 3x40	1.000 ks	1,90	1374 0386-01	• 4,5x25	1.000 ks	2,70
1374 9086-01	• 3x45	1.000 ks	3,50	1374 0399-01	• 4,5x30	1.000 ks	2,90
1374 0111-01	• 3,5x12	1.000 ks	1,20	1374 0409-01	• 4,5x35	500 ks	3,20
1374 0124-01	• 3,5x13	1.000 ks	1,30	1374 0412-01	• 4,5x40	1.000 ks	3,55
1374 0137-01	• 3,5x15	1.000 ks	1,30	1374 0425-01	• 4,5x45	500 ks	3,95
1374 0807-01	3,5x16	Na dotaz		1374 0438-01	• 4,5x50	500 ks	4,10
1374 0140-01	• 3,5x16	1.000 ks	1,35	1374 0441-01	• 4,5x55	500 ks	5,35
1374 0153-01	• 3,5x17	1.000 ks	1,40	1374 0454-01	• 4,5x60	500 ks	5,70
1374 0166-01	• 3,5x20	1.000 ks	1,50	1374 0467-01	• 4,5x70	500 ks	6,60
1374 0179-01	• 3,5x25	1.000 ks	1,65	1374 9109-01	• 4,5x80	200 ks	10,60
1374 0182-01	• 3,5x30	1.000 ks	1,90	1374 9112-01	• 5x16	1.000 ks	3,10
1374 0195-01	• 3,5x35	1.000 ks	2,00	1374 0470-01	• 5x20	1.000 ks	2,90
1374 0205-01	• 3,5x40	1.000 ks	2,35	1374 0483-01	• 5x25	1.000 ks	3,15
1374 0218-01	• 3,5x45	1.000 ks	2,75	1374 0496-01	• 5x30	1.000 ks	3,35

Skupina rabatu 661

• = Skladové zboží



Objednávejte také online v našem e-shopu <https://shop.schrauben-gross.com>
Další informace najdete na stránkách www.schrauben-gross.cz

1/661

Šrouby do dřevotřískových desek Zápustná hlava

Křížová drážka Z (Pozidriv)
Ocel
povrchově vytvrzená
pozinkováno

Spanplattenschrauben Senkkopf

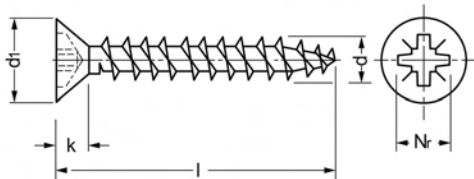

Cena za 100 ks

Obj. č	Rozměr	Bal.	Cena €	Obj. č	Rozměr	Bal.	Cena €
1374 0506-01	• 5x35	500 ks	3,95	1374 0658-01	• 6x50	200 ks	8,15
1374 0519-01	• 5x40	500 ks	4,35	1374 0661-01	• 6x55	200 ks	8,70
1374 0522-01	• 5x45	500 ks	4,55	1374 0674-01	• 6x60	200 ks	9,30
1374 0535-01	• 5x50	200 ks	5,60	1374 0810-01	6x60	Na dotaz	
1374 0548-01	• 5x55	200 ks	6,30	1374 0823-01	6x70	Na dotaz	
1374 0551-01	• 5x60	500 ks	6,80	1374 0687-01	• 6x70	200 ks	10,70
1374 9125-01	• 5x65	200 ks	8,90	1374 0690-01	• 6x80	200 ks	11,95
1374 0564-01	• 5x70	200 ks	7,95	1374 0700-01	• 6x90	200 ks	15,70
1374 0577-01	• 5x80	200 ks	8,90	1374 0713-01	• 6x100	100 ks	17,20
1374 0580-01	• 5x90	200 ks	12,30	1374 0726-01	• 6x110	100 ks	20,00
1374 0593-01	• 5x100	200 ks	13,60	1374 0739-01	• 6x120	100 ks	21,95
1374 9138-01	• 5x110	200 ks	27,20	1374 0742-01	• 6x130	100 ks	24,95
1374 0603-01	• 5x120	200 ks	19,50	1374 0755-01	• 6x140	100 ks	27,95
1374 0616-01	• 6x30	1.000 ks	5,75	1374 0768-01	• 6x150	100 ks	31,75
1374 0629-01	• 6x35	200 ks	6,40	1374 0771-01	• 6x160	100 ks	36,75
1374 0632-01	• 6x40	200 ks	6,80	1374 0784-01	• 6x180	100 ks	55,90
1374 0645-01	• 6x45	200 ks	7,35	1374 0797-01	• 6x200	100 ks	67,20

Skupina rabatu 661
• = Skladové zboží

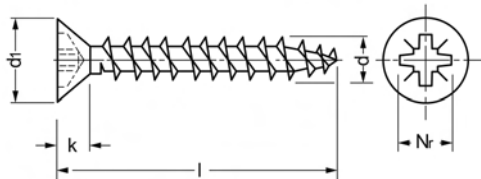

Šrouby do dřevotřískových desek Zápusťná hlava

Křížová drážka Z (Pozidriv)

Ocel

povrchově vytvrzená

zinkováno, žlutě chromátováno

Spanplattenschrauben Senkkopf

Rozměry v mm

Závět d	3	3,5	4	4,5	5	6
d _n	6	7	8	9	10	12
k=	1,9	2,1	2,5	2,7	3	3,6
Křížová drážka č.	1	2	2	2	2	2

l = jmenovitá délka

od l = 45 s částečným závětem

Cena za 100 ks

Obj. č	Rozměr	Bal.	Cena €	Obj. č	Rozměr	Bal.	Cena €
1374 9015-04	• 2,5x10	1.000 ks	1,00	1374 0250-04	• 4x16	1.000 ks	1,55
1374 9028-04	• 2,5x12	1.000 ks	1,00	1374 0263-04	4x17	Na dotaz	
1374 9057-04	• 2,5x16	1.000 ks	1,10	1374 0276-04	• 4x20	1.000 ks	1,75
1374 9060-04	2,5x20	Na dotaz		1374 0289-04	• 4x25	1.000 ks	1,95
1374 9073-04	• 2,5x25	1.000 ks	1,20	1374 0292-04	• 4x30	1.000 ks	2,15
1374 0001-04	• 3x10	1.000 ks	1,15	1374 0302-04	• 4x35	1.000 ks	2,40
1374 0014-04	• 3x12	1.000 ks	1,15	1374 0315-04	• 4x40	1.000 ks	2,90
1374 0027-04	3x13	Na dotaz		1374 0328-04	• 4x45	500 ks	3,15
1374 0030-04	• 3x15	1.000 ks	1,20	1374 0331-04	• 4x50	500 ks	3,40
1374 0043-04	• 3x16	1.000 ks	1,20	1374 0344-04	4x55	Na dotaz	
1374 0056-04	3x17	Na dotaz		1374 0357-04	• 4x60	500 ks	4,50
1374 0069-04	• 3x20	1.000 ks	1,35	1374 0360-04	• 4x70	200 ks	5,90
1374 0072-04	• 3x25	1.000 ks	1,45	1374 9099-04	4,5x16	Na dotaz	
1374 0085-04	• 3x30	1.000 ks	1,60	1374 0373-04	• 4,5x20	1.000 ks	2,30
1374 0098-04	• 3x35	1.000 ks	1,70	1374 0386-04	• 4,5x25	1.000 ks	2,70
1374 0108-04	• 3x40	1.000 ks	1,90	1374 0399-04	• 4,5x30	1.000 ks	2,90
1374 9086-04	• 3x45	1.000 ks	3,50	1374 0409-04	• 4,5x35	500 ks	3,20
1374 0111-04	• 3,5x12	1.000 ks	1,20	1374 0412-04	• 4,5x40	500 ks	3,55
1374 0124-04	• 3,5x13	1.000 ks	1,30	1374 9109-04	4,5x45	Na dotaz	
1374 0137-04	3,5x15	Na dotaz		1374 0425-04	• 4,5x45	500 ks	3,95
1374 0140-04	• 3,5x16	1.000 ks	1,35	1374 0438-04	• 4,5x50	500 ks	4,10
1374 0153-04	3,5x17	Na dotaz		1374 0441-04	4,5x55	Na dotaz	
1374 0166-04	• 3,5x20	1.000 ks	1,50	1374 0454-04	• 4,5x60	500 ks	5,70
1374 0179-04	• 3,5x25	1.000 ks	1,65	1374 0467-04	• 4,5x70	500 ks	6,60
1374 0182-04	• 3,5x30	1.000 ks	1,90	1374 9112-04	• 4,5x80	200 ks	10,60
1374 0195-04	• 3,5x35	1.000 ks	2,00	1374 9125-04	• 5x16	1.000 ks	3,10
1374 0205-04	• 3,5x40	1.000 ks	2,35	1374 0470-04	• 5x20	1.000 ks	2,90
1374 0218-04	• 3,5x45	1.000 ks	2,75	1374 0483-04	• 5x25	1.000 ks	3,15
1374 0221-04	• 3,5x50	500 ks	2,95	1374 0496-04	• 5x30	500 ks	3,35
1374 0234-04	4x12	Na dotaz		1374 0506-04	• 5x35	500 ks	3,95
1374 0247-04	4x15	Na dotaz		1374 0519-04	• 5x40	500 ks	4,35

Skupina rabatu 661

• = Skladové zboží



Objednávejte také online v našem e-shopu <https://shop.schrauben-gross.com>

Další informace najdete na stránkách www.schrauben-gross.cz

1/663

Šrouby do dřevotřískových desek Zápustná hlava

Křížová drážka Z (Pozidriv)
Ocel
povrchově vytvrzená
zinkováno, žlutě chromátováno

Spanplattenschrauben Senkkopf

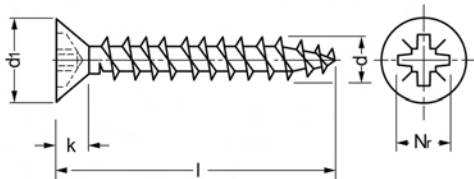

Cena za 100 ks

Obj. č	Rozměr	Bal.	Cena €	Obj. č	Rozměr	Bal.	Cena €
1374 0522-04	• 5x45	500 ks	4,55	1374 0674-04	• 6x60	200 ks	9,30
1374 0535-04	• 5x50	500 ks	5,60	1374 0687-04	• 6x70	200 ks	10,70
1374 0548-04	• 5x55	500 ks	6,30	1374 0690-04	• 6x80	200 ks	11,95
1374 0551-04	• 5x60	200 ks	6,80	1374 0700-04	• 6x90	200 ks	15,70
1374 0564-04	• 5x70	200 ks	7,95	1374 0713-04	• 6x100	100 ks	17,20
1374 0577-04	• 5x80	200 ks	8,90	1374 0726-04	• 6x110	100 ks	20,00
1374 0580-04	• 5x90	200 ks	12,30	1374 0739-04	• 6x120	100 ks	21,95
1374 0593-04	• 5x100	100 ks	13,60	1374 0742-04	• 6x130	100 ks	24,95
1374 9138-04	• 5x110	200 ks	27,20	1374 0755-04	• 6x140	100 ks	27,95
1374 0603-04	• 5x120	200 ks	19,50	1374 0768-04	• 6x150	100 ks	31,75
1374 0616-04	• 6x30	1.000 ks	5,75	1374 0771-04	• 6x160	100 ks	36,75
1374 0629-04	• 6x35	500 ks	6,40	1374 0784-04	• 6x180	100 ks	55,90
1374 0632-04	• 6x40	500 ks	6,80	1374 0797-04	6x200	Na dotaz	
1374 0645-04	• 6x45	200 ks	7,35	1374 9141-04	6x220	Na dotaz	
1374 0658-04	• 6x50	200 ks	8,15	1374 9154-04	6x240	Na dotaz	
1374 0661-04	• 6x55	200 ks	8,70				

Skupina rabatu 661
• = Skladové zboží

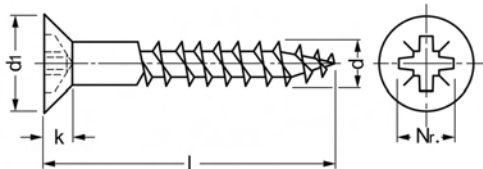

Šrouby do dřevotřískových desek Zápučná hlava

Křížová drážka Z (Pozidriv)

Ocel

povrchově vytvrzená

pozinkováno

Částečný závit

Spanplattenschrauben Senkkopf

Rozměry v mm

Závit d	3	3,5	4	4,5	5	6
d ₁	6	7	8	9	10	12
k=	1,9	2,1	2,5	2,7	3	3,6
Křížová drážka č.	1	2	2	2	2	2

l = jmenovitá délka

od l = 45 s částečným závitem

Cena za 100 ks

Obj. č	Rozměr	Bal.	Cena €
1389 0001-01	3.5x30 /17	Na dotaz	
1389 0002-01	• 3.5x35 /22	1.000 ks	2,50
1389 0003-01	• 3.5x40 /22	1.000 ks	2,85
1389 0004-01	4x30 /17	Na dotaz	
1389 0005-01	4x35 /22	Na dotaz	
1389 0006-01	• 4x40 /22	1.000 ks	3,30
1389 0007-01	• 4x45 /30	500 ks	3,70
1389 0008-01	• 4x50 /32	500 ks	4,05
1389 0009-01	• 4x60 /35	500 ks	6,85
1389 0010-01	4.5x30 /17	Na dotaz	
1389 0011-01	4.5x35 /24	Na dotaz	
1389 0012-01	4.5x40 /24	Na dotaz	
1389 0013-01	4.5x45 /29	Na dotaz	

Obj. č	Rozměr	Bal.	Cena €
1389 0014-01	4.5x50 /32	Na dotaz	
1389 0015-01	4.5x60 /37	Na dotaz	
1389 0016-01	• 4.5x70 /42	500 ks	11,00
1389 0017-01	• 5x40 /27	500 ks	5,10
1389 0018-01	5x45 /29	Na dotaz	
1389 0019-01	• 5x50 /32	500 ks	6,10
1389 0020-01	• 5x60 /36	500 ks	7,35
1389 0021-01	• 5x70 /41	200 ks	10,50
1389 0022-01	• 5x80 /46	200 ks	12,50
1389 0023-01	6x50 /32	Na dotaz	
1389 0024-01	6x60 /36	Na dotaz	
1389 0025-01	• 6x70 /41	200 ks	13,00
1389 0026-01	• 6x80 /46	200 ks	14,50

Skupina rabatu 661

• = Skladové zboží



Šrouby do dřevotřískových desek Zápustná hlava

Křížová drážka Z (Pozidriv)
Ocel
povrchově vytvrzená
zinkováno, žlutě chromátováno
Částečný závit

Spanplattenschrauben Senkkopf

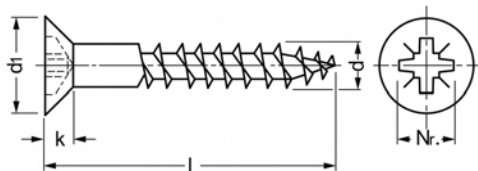

Rozměry v mm

Závit d	3	3,5	4	4,5	5	6
d,	6	7	8	9	10	12
k=	1,9	2,1	2,5	2,7	3	3,6
Křížová drážka č.	1	2	2	2	2	2

l = jmenovitá délka

od l = 45 s částečným závitem

Cena za 100 ks

Obj. č	Rozměr	Bal.	Cena €	Obj. č	Rozměr	Bal.	Cena €
1362 0752-04	3,5x30 /17	Na dotaz		1362 1175-04	• 4,5x60 /37	500 ks	5,70
1362 0765-04	3,5x35 /22	Na dotaz		1362 1188-04	• 4,5x70 /42	500 ks	9,40
1362 0778-04	• 3,5x40 /22	1.000 ks	2,40	1362 1450-04	• 5x40 /27	500 ks	4,30
1362 0956-04	• 4x30 /17	1.000 ks	2,00	1362 1463-04	• 5x45 /29	Na dotaz	
1362 0969-04	4x35 /22	Na dotaz		1362 1476-04	• 5x50 /32	500 ks	5,20
1362 0972-04	• 4x40 /22	1.000 ks	2,80	1362 1492-04	• 5x60 /36	500 ks	6,20
1362 0985-04	• 4x45 /30	500 ks	3,10	1362 1515-04	• 5x70 /41	200 ks	8,90
1362 0998-04	• 4x50 /32	500 ks	3,40	1362 1531-04	• 5x80 /46	200 ks	10,60
1362 1023-04	• 4x60 /35	500 ks	5,80	1362 1735-04	• 6x50 /32	200 ks	7,50
1362 1146-04	4,5x35 /24	Na dotaz		1362 1751-04	• 6x60 /36	200 ks	8,90
1362 1159-04	• 4,5x40 /24	1.000 ks	3,40	1362 1777-04	6x70 /41	Na dotaz	
1362 9012-04	4,5x45x/29	Na dotaz		1362 1793-04	• 6x80 /46	200 ks	12,30
1362 1162-04	• 4,5x50 /32	500 ks	4,50				

Skupina rabatu 661

• = Skladové zboží

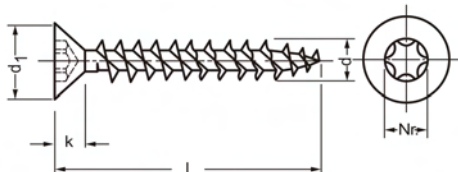

Šrouby do dřevotřískových desek Zápuštná hlava

Vnitřní šestiúhelník (ISR)
Ocel
povrchově vytvrzená
pozinkováno

Spanplattenschrauben Senkkopf

Rozměry v mm

Závět d	3	3,5	4	4,5	5	6
d ₁	6	7	8	9	10	12
k	1,9	2,1	2,5	2,7	3	3,6
Vnitřní šestiúhelník č.	10	10	20	25	25	25

l = jmenovitá délka

od l = 45 s částečným závětem

Cena za 100 ks

Obj. č	Rozměr	Bal.	Cena €
1363 0001-01	3x12	Na dotaz	
1363 0014-01	• 3x16	1.000 ks	1,30
1363 0027-01	• 3x20	1.000 ks	1,40
1363 0030-01	3x25	Na dotaz	
1363 0043-01	• 3x30	1.000 ks	2,00
1363 0056-01	3,5x16	Na dotaz	
1363 0069-01	3,5x20	Na dotaz	
1363 0072-01	3,5x25	Na dotaz	
1363 0085-01	• 3,5x30	1.000 ks	1,95
1363 0098-01	3,5x35	Na dotaz	
1363 0108-01	• 3,5x40	1.000 ks	2,60
1363 0111-01	4x20	Na dotaz	
1363 0124-01	4x25	Na dotaz	
1363 0137-01	• 4x30	1.000 ks	2,35
1363 0140-01	4x35	Na dotaz	
1363 0153-01	• 4x40	1.000 ks	3,15
1363 0166-01	4x45	Na dotaz	
1363 0179-01	• 4x50	500 ks	3,70
1363 0182-01	• 4x60	500 ks	4,75
1363 0195-01	4,5x30	Na dotaz	
1363 0205-01	4,5x35	Na dotaz	
1363 0218-01	• 4,5x40	500 ks	3,60
1363 0221-01	4,5x45	Na dotaz	
1363 0234-01	4,5x60	Na dotaz	
1363 0247-01	• 4,5x70	500 ks	6,75

Skupina rabatu 661

• = Skladové zboží

Obj. č	Rozměr	Bal.	Cena €
1363 0250-01	• 5x30	500 ks	3,60
1363 0263-01	5x35	Na dotaz	
1363 0276-01	• 5x40	500 ks	4,60
1363 0289-01	• 5x45	500 ks	4,95
1363 0292-01	• 5x50	1.000 ks	6,00
1363 0302-01	5x55	Na dotaz	
1363 0315-01	• 5x60	200 ks	7,15
1363 0328-01	• 5x70	200 ks	8,20
1363 0331-01	• 5x80	200 ks	9,40
1363 0344-01	• 5x90	200 ks	12,90
1363 0357-01	• 5x100	200 ks	13,95
1363 0360-01	• 6x50	200 ks	8,50
1363 0373-01	• 6x60	200 ks	9,50
1363 0386-01	• 6x70	200 ks	10,95
1363 0399-01	• 6x80	200 ks	12,50
1363 0409-01	6x90	Na dotaz	
1363 0412-01	• 6x100	100 ks	17,50
1363 0425-01	• 6x120	100 ks	22,40
1363 0438-01	• 6x140	100 ks	28,50
1363 0441-01	• 6x160	100 ks	35,90
1363 0454-01	• 6x180	100 ks	57,90
1363 0467-01	6x200	Na dotaz	
1363 0470-01	• 6x220	100 ks	78,20
1363 0483-01	6x240	Na dotaz	



Šrouby do dřevotřískových desek Zápustná hlava

Vnitřní šestiúhelník (ISR)
Ocel
povrchově vytvrzená
zinkováno, žlutě chromátováno

Spanplattenschrauben Senkkopf

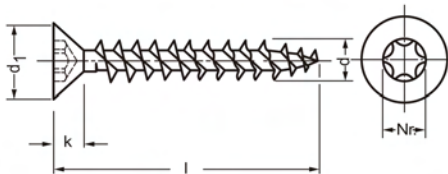

Rozměry v mm

Závít d	3	3,5	4	4,5	5	6
d ₁	6	7	8	9	10	12
k=	1,9	2,1	2,5	2,7	3	3,6
Vnitřní šestiúhelník č.	10	10	20	25	25	25

l = jmenovitá délka

od l = 45 s částečným závitem

Cena za 100 ks

Obj. č	Rozměr	Bal.	Cena €	Obj. č	Rozměr	Bal.	Cena €
1367 0003-04	3x12	Na dotaz		1367 0317-04	• 4,5x45	500 ks	3,95
1367 0016-04	• 3x16	1.000 ks	1,30	1367 0320-04	• 4,5x50	500 ks	4,30
1367 0029-04	• 3x20	1.000 ks	1,40	1367 0333-04	• 4,5x60	200 ks	6,20
1367 0032-04	• 3x25	1.000 ks	1,50	1367 0346-04	• 4,5x70	500 ks	6,75
1367 0045-04	• 3x30	1.000 ks	2,00	1367 0359-04	• 5x25	500 ks	3,30
1367 0058-04	• 3x35	1.000 ks	2,20	1367 0362-04	• 5x30	500 ks	3,60
1367 0061-04	• 3x40	1.000 ks	2,70	1367 0375-04	• 5x35	500 ks	4,15
1367 0074-04	• 3,5x12	1.000 ks	1,45	1367 0388-04	• 5x40	500 ks	4,60
1367 0087-04	• 3,5x16	1.000 ks	1,50	1367 0391-04	5x45	Na dotaz	
1367 0090-04	• 3,5x20	1.000 ks	1,60	1367 0401-04	• 5x50	200 ks	6,00
1367 0100-04	• 3,5x25	1.000 ks	1,80	1367 9017-04	5x55 / 36	Na dotaz	
1367 0113-04	• 3,5x30	1.000 ks	1,95	1367 0414-04	• 5x60	200 ks	7,15
1367 0126-04	• 3,5x35	1.000 ks	2,15	1367 0427-04	• 5x70	200 ks	8,20
1367 0139-04	• 3,5x40	500 ks	2,60	1367 0430-04	• 5x80	200 ks	9,40
1367 0142-04	• 3,5x45	500 ks	2,90	1367 0443-04	• 5x90	200 ks	12,90
1367 0155-04	• 3,5x50	500 ks	3,25	1367 0456-04	• 5x100	200 ks	13,95
1367 0168-04	• 4x16	1.000 ks	1,70	1367 0469-04	• 5x120	100 ks	19,75
1367 0171-04	• 4x20	1.000 ks	1,80	1367 0472-04	6x30	Na dotaz	
1367 0184-04	• 4x25	1.000 ks	2,15	1367 0485-04	6x35	Na dotaz	
1367 0197-04	• 4x30	1.000 ks	2,35	1367 0498-04	• 6x40	200 ks	7,20
1367 0207-04	• 4x35	1.000 ks	2,70	1367 0508-04	• 6x45	200 ks	7,80
1367 0210-04	• 4x40	500 ks	3,15	1367 0511-04	• 6x50	200 ks	8,50
1367 0223-04	• 4x45	500 ks	3,40	1367 0524-04	• 6x60	200 ks	9,50
1367 0236-04	• 4x50	500 ks	3,70	1367 0537-04	• 6x70	200 ks	10,95
1367 0249-04	• 4x60	500 ks	4,75	1367 0540-04	• 6x80	200 ks	12,50
1367 0252-04	• 4x70	200 ks	6,50	1367 0553-04	• 6x90	200 ks	15,95
1367 0265-04	• 4,5x20	500 ks	2,45	1367 0566-04	• 6x100	100 ks	17,50
1367 0278-04	• 4,5x25	500 ks	2,80	1367 0579-04	• 6x110	100 ks	20,60
1367 0281-04	4,5x30	Na dotaz		1367 0582-04	• 6x120	100 ks	22,40
1367 0294-04	• 4,5x35	500 ks	3,35	1367 0595-04	• 6x130	100 ks	25,70
1367 0304-04	• 4,5x40	500 ks	3,60	1367 0605-04	• 6x140	100 ks	28,50

Skupina rabatu 661

• = Skladové zboží

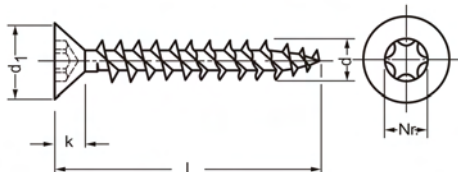

Šrouby do dřevotřískových desek Zápustná hlava

Vnitřní šestiúhelník (ISR)
Ocel
povrchově vytvrzená
zinkováno, žlutě chromátováno

Spanplattenschrauben Senkkopf

Cena za 100 ks

Obj. č	Rozměr	Bal.	Cena €
1367 0618-04	• 6x150	100 ks	33,70
1367 0621-04	• 6x160	100 ks	35,90
1367 0634-04	• 6x180	100 ks	57,90

Obj. č	Rozměr	Bal.	Cena €
1367 0647-04	• 6x200	100 ks	72,50
1367 0650-04	• 6x220 /68	100 ks	110,50
1367 0676-04	6x240 /68	Na dotaz	

Skupina rabatu 661
• = Skladové zboží

Šrouby do dřevotřískových desek Zápusťná hlava

Vnitřní šestiúhelník (ISR)
Ocel
povrchově vytvrzená
pozinkováno
Částečný závit

Spanplattenschrauben Senkkopf

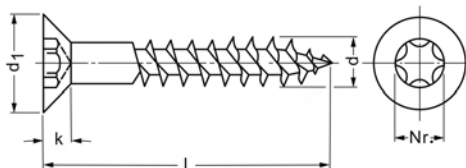

Rozměry v mm

Závit d	3	3,5	4	4,5	5	6
d ₁	6	7	8	9	10	12
k	1,9	2,1	2,5	2,7	3	3,6
Vnitřní šestiúhelník č.	10	10	20	25	25	25

l = jmenovitá délka

od l = 45 s částečným závitem

Cena za 100 ks

Obj. č	Rozměr	Bal.	Cena €	Obj. č	Rozměr	Bal.	Cena €
1387 0001-01	3x16	Na dotaz		1387 0032-01	4.5x60 /37	Na dotaz	
1387 0002-01	3x20	Na dotaz		1387 0033-01	• 4.5x70 /42	200 ks	6,75
1387 0003-01	3x25	Na dotaz		1387 0067-01	• 4.5x80	200 ks	7,30
1387 0004-01	3x30 /17	Na dotaz		1387 0034-01	5x25	Na dotaz	
1387 0005-01	3x35 /22	Na dotaz		1387 0035-01	5x30 /17	Na dotaz	
1387 0006-01	3x40 /22	Na dotaz		1387 0036-01	5x35 /24	Na dotaz	
1387 0007-01	3.5x12	Na dotaz		1387 0037-01	5x40 /27	Na dotaz	
1387 0008-01	3.5x16	Na dotaz		1387 0038-01	5x50 /32	Na dotaz	
1387 0009-01	3.5x20	Na dotaz		1387 0065-01	5x55 /36	Na dotaz	
1387 0010-01	3.5x25	Na dotaz		1387 0039-01	• 5x60 /36	200 ks	7,15
1387 0011-01	3.5x30 /17	Na dotaz		1387 0040-01	5x70 /41	Na dotaz	
1387 0012-01	3.5x35 /22	Na dotaz		1387 0041-01	5x80 /46	Na dotaz	
1387 0013-01	3.5x40 /22	Na dotaz		1387 0042-01	5x90 /60	Na dotaz	
1387 0014-01	• 3.5x45 /29	500 ks	2,90	1387 0043-01	5x100 /60	Na dotaz	
1387 0015-01	3.5x50 /32	Na dotaz		1387 0044-01	• 5x120 /68	100 ks	19,75
1387 0016-01	4x16	Na dotaz		1387 0045-01	6x30	Na dotaz	
1387 0017-01	4x20	Na dotaz		1387 0046-01	6x35	Na dotaz	
1387 0018-01	4x25	Na dotaz		1387 0047-01	6x40 /23	Na dotaz	
1387 0019-01	4x30 /17	Na dotaz		1387 0048-01	6x45 /29	Na dotaz	
1387 0020-01	4x35 /22	Na dotaz		1387 0049-01	6x50 /32	Na dotaz	
1387 0021-01	4x40 /22	Na dotaz		1387 0050-01	• 6x60 /36	200 ks	9,50
1387 0022-01	4x45 /29	Na dotaz		1387 0051-01	• 6x70 /41	200 ks	10,95
1387 0023-01	4x50 /32	Na dotaz		1387 0052-01	6x80 /46	Na dotaz	
1387 0024-01	• 4x60 /36	500 ks	4,75	1387 0053-01	• 6x90 /60	200 ks	15,95
1387 0025-01	• 4x70 /41	200 ks	6,50	1387 0054-01	6x100 /60	Na dotaz	
1387 0026-01	4.5x20	Na dotaz		1387 0055-01	6x110 /68	Na dotaz	
1387 0027-01	4.5x25	Na dotaz		1387 0056-01	6x120 /68	Na dotaz	
1387 0028-01	4.5x35 /24	Na dotaz		1387 0057-01	6x130 /68	Na dotaz	
1387 0029-01	4.5x40 /24	Na dotaz		1387 0058-01	6x140 /68	Na dotaz	
1387 0030-01	4.5x45 /29	Na dotaz		1387 0059-01	6x150 /68	Na dotaz	
1387 0031-01	• 4.5x50 /32	500 ks	4,30	1387 0060-01	6x160 /68	Na dotaz	

Skupina rabatu 661

• = Skladové zboží

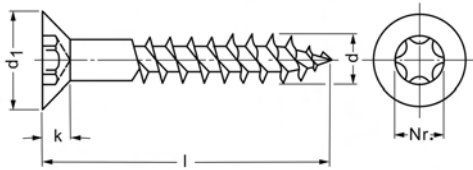

Šrouby do dřevotřískových desek Zápustná hlava

Vnitřní šestiúhelník (ISR)
Ocel
povrchově vytvrzená
pozinkováno
Částečný závit

Spanplattenschrauben Senkkopf

Cena za 100 ks

Obj. č	Rozměr	Bal.	Cena €
1387 0061-01	6x180 /68	Na dotaz	
1387 0062-01	6x200 /68	Na dotaz	

Obj. č	Rozměr	Bal.	Cena €
1387 0063-01	6x220 /68	Na dotaz	
1387 0064-01	6x240 /68	Na dotaz	

Skupina rabatu 661
• = Skladové zboží

Šrouby do dřevotřískových desek Zápustná hlava

Vnitřní šestiúhelník (ISR)
Ocel
povrchově vytvrzená
zinkováno, žlutě chromátováno
Částečný závit

Spanplattenschrauben Senkkopf

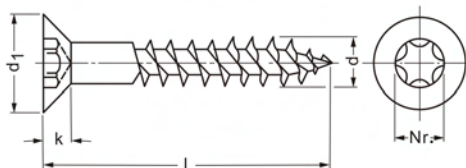

Rozměry v mm

Závit d	3	3,5	4	4,5	5	6
d ₁	6	7	8	9	10	12
k	1,9	2,1	2,5	2,7	3	3,6
Vnitřní šestiúhelník č.	10	10	20	25	25	25

l = jmenovitá délka

od l = 45 s částečným závitem

Cena za 100 ks

Obj. č	Rozměr	Bal.	Cena €	Obj. č	Rozměr	Bal.	Cena €
1388 0001-04	• 3x12	1.000 ks	1,20	1388 0021-04	• 4.5x45 /29	500 ks	5,10
1388 0002-04	3x13	Na dotaz		1388 0022-04	• 4.5x60 /37	500 ks	6,70
1388 0003-04	3x15	Na dotaz		1388 0023-04	• 4.5x70 /42	500 ks	11,00
1388 0004-04	• 3x16	1.000 ks	1,30	1388 0024-04	• 5x30 /17	500 ks	4,10
1388 0005-04	3x17	Na dotaz		1388 0025-04	• 5x35 /24	500 ks	4,70
1388 0006-04	• 3x20	1.000 ks	1,40	1388 0026-04	• 5x40 /27	500 ks	5,10
1388 0007-04	3x25	Na dotaz		1388 0027-04	• 5x45 /29	500 ks	5,75
1388 0008-04	• 3x30 /17	1.000 ks	2,00	1388 0028-04	• 5x50 /32	500 ks	6,10
1388 0009-04	• 3x35 /23	1.000 ks	2,25	1388 0029-04	• 5x55 /36	500 ks	6,85
1388 0010-04	• 3x40 /23	1.000 ks	3,05	1388 0030-04	• 5x60 /36	500 ks	7,35
1388 0049-04	3.5x16	Na dotaz		1388 0031-04	• 5x70 /41	200 ks	10,50
1388 0050-04	• 3.5x20	1.000 ks	1,70	1388 0032-04	• 5x80 /46	200 ks	12,50
1388 0051-04	• 3.5x25	1.000 ks	1,85	1388 0033-04	• 5x90 /60	200 ks	16,00
1388 0052-04	• 3.5x30 /17	1.000 ks	2,00	1388 0034-04	• 5x100 /60	200 ks	18,00
1388 0053-04	• 3.5x35 /22	1.000 ks	2,50	1388 0035-04	• 6x40 /23	500 ks	7,85
1388 0054-04	• 3.5x40 /22	1.000 ks	2,85	1388 0036-04	• 6x50 /32	200 ks	8,85
1388 0055-04	4x15	Na dotaz		1388 0037-04	• 6x60 /36	200 ks	10,50
1388 0056-04	• 4x20	1.000 ks	1,95	1388 0038-04	• 6x70 /41	200 ks	13,00
1388 0057-04	• 4x25	1.000 ks	2,25	1388 0039-04	• 6x80 /46	200 ks	14,50
1388 0012-04	• 4x30 /17	1.000 ks	2,35	1388 0040-04	• 6x90 /60	200 ks	16,50
1388 0013-04	• 4x35 /22	1.000 ks	2,75	1388 0041-04	• 6x100 /60	100 ks	19,00
1388 0014-04	• 4x40 /22	1.000 ks	3,30	1388 0042-04	• 6x120 /68	100 ks	29,00
1388 0015-04	• 4x45 /30	500 ks	3,70	1388 0043-04	• 6x140 /68	100 ks	37,00
1388 0016-04	• 4x50 /32	500 ks	4,05	1388 0044-04	• 6x160 /68	100 ks	50,00
1388 0017-04	• 4x60 /35	500 ks	6,85	1388 0045-04	• 6x180 /68	100 ks	69,00
1388 0018-04	• 4.5x30 /17	500 ks	3,30	1388 0046-04	• 6x200 /68	100 ks	83,00
1388 0019-04	4.5x35 /24	Na dotaz		1388 0047-04	6x220 /68	Na dotaz	
1388 0020-04	• 4.5x40 /24	500 ks	3,95	1388 0048-04	6x240 /68	Na dotaz	

Skupina rabatu 661

• = Skladové zboží

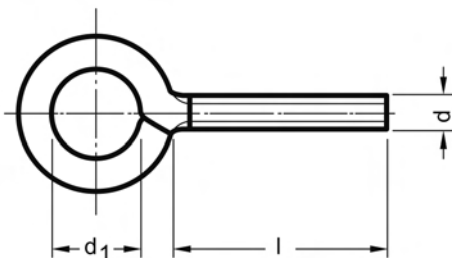

Šrouby s okem

Výr.
4.8
pozinkováno

Ringschrauben

Rozměry v mm

Závít d	M4	M5	M6	M8
d ₁ ≈	6	8	10	12

l = jmenovitá délka

Cena za 100 ks

Obj. č.	Rozměr	Bal.	Cena €	Obj. č.	Rozměr	Bal.	Cena €
0730 0091-01	• M 4x10	100 ks	18,70	0730 0321-01	• M 6x20	100 ks	38,60
0730 0101-01	• M 4x15	100 ks	21,90	0730 0334-01	• M 6x25	100 ks	40,70
0730 0114-01	• M 4x20	100 ks	23,70	0730 0347-01	• M 6x30	100 ks	42,40
0730 0127-01	• M 4x25	100 ks	24,10	0730 0350-01	• M 6x40	100 ks	45,60
0730 0130-01	• M 4x30	100 ks	25,60	0730 0363-01	• M 6x50	100 ks	49,70
0730 0208-01	• M 5x15	100 ks	30,30	0730 0376-01	• M 6x60	100 ks	52,70
0730 0211-01	• M 5x20	100 ks	30,70	0730 0431-01	• M 8x20	100 ks	69,70
0730 0224-01	• M 5x25	100 ks	32,40	0730 0457-01	• M 8x30	100 ks	79,70
0730 0237-01	• M 5x30	100 ks	33,70	0730 0460-01	• M 8x40	100 ks	85,10
0730 0240-01	• M 5x40	100 ks	35,80	0730 0473-01	• M 8x50	100 ks	91,80
0730 0266-01	• M 5x50	100 ks	37,30	0730 0486-01	• M 8x60	100 ks	97,60
0730 0318-01	• M 6x15	100 ks	38,10				

Skupina rabatu 648

• = Skladové zboží



Šrouby s válcovou hlavou a vnitřním šestihranem

Dosedací plocha vroubkovaná
100
Záv. s hlavou

Zylinderschrauben mit
Innensechskant

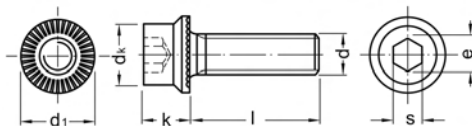

Rozměry v mm Techn. dodací podmínky podle ISO 4759-1 A

Závít d	M5	M6	M8	M10	M12
d, max	9	11	14	17	19
d, max	11	13,5	17	19,5	22,5
k max	5	6	8	10	12
s	4	5	6	8	10
e min	4,58	5,72	6,86	9,15	11,43

l = jmenovitá délka

Cena za 100 ks

Obj. č	Rozměr	Bal.	Cena €	Obj. č	Rozměr	Bal.	Cena €
0318 0118	• M 5x10	500 ks	29,50	0318 0529	• M 8x40	200 ks	52,50
0318 0121	• M 5x12	500 ks	29,85	0318 0639	M 10x16	Na dotaz	
0318 0147	• M 5x16	500 ks	30,05	0318 0655	• M 10x20	200 ks	67,75
0318 0163	• M 5x20	500 ks	31,75	0318 0671	• M 10x25	200 ks	68,85
0318 0257	• M 6x10	500 ks	28,40	0318 0684	• M 10x30	200 ks	72,10
0318 0260	• M 6x12	500 ks	29,00	0318 0697	• M 10x35	100 ks	76,45
0318 0286	• M 6x16	500 ks	29,50	0318 0707	• M 10x40	100 ks	79,70
0318 0309	• M 6x20	500 ks	30,30	0318 0794	M 12x20	Na dotaz	
0318 0325	• M 6x25	500 ks	33,20	0318 0804	M 12x25	Na dotaz	
0318 0341	• M 6x30	500 ks	35,95	0318 0817	• M 12x30	100 ks	102,00
0318 0435	• M 8x12	200 ks	41,40	0318 0820	• M 12x35	100 ks	108,00
0318 0451	• M 8x16	200 ks	41,40	0318 0833	M 12x40	Na dotaz	
0318 0477	• M 8x20	200 ks	42,85	0318 0846	• M 12x45	100 ks	120,00
0318 0493	• M 8x25	200 ks	45,45	0318 0859	• M 12x50	100 ks	125,00
0318 0503	• M 8x30	200 ks	47,85				

Skupina rabatu 540

• = Skladové zboží

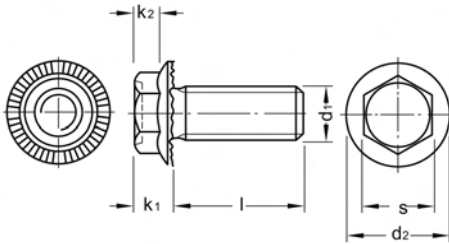

Šrouby se šestihrannou hlavou a přírubou

Dosedací plocha vroubkovaná
100
Záv. s hlavou

Sechskantschrauben mit Flansch

Rozměry v mm

Závít d	M5	M6	M8	M10	M12	M16
d_2	11,2	14,2	18,2	21	24	31
k_1	4,3	5,5	7	8,5	10	14
$k_2 \approx$	1,7	2,3	3	3,6	4,4	6,7
s	8	10	13	15	17	22

l = jmenovitá délka

Cena za 100 ks

Obj. č	Rozměr	Bal.	Cena €	Obj. č	Rozměr	Bal.	Cena €
0319 0111	• M 5x10	500 ks	19,60	0319 0690	• M 10x35	100 ks	54,75
0319 0124	• M 5x12	500 ks	19,95	0319 0700	• M 10x40	100 ks	54,75
0319 0137	• M 5x14	500 ks	20,20	0319 0713	• M 10x45	100 ks	141,00
0319 0140	• M 5x16	500 ks	20,20	0319 0726	• M 10x50	100 ks	71,00
0319 0166	• M 5x20	500 ks	22,55	0319 0797	• M 12x20	100 ks	61,80
0319 0250	• M 6x10	500 ks	19,10	0319 0807	• M 12x25	100 ks	63,95
0319 0263	• M 6x12	500 ks	19,25	0319 0810	• M 12x30	100 ks	66,70
0319 0276	• M 6x14	500 ks	19,60	0319 0823	• M 12x35	100 ks	71,55
0319 0289	• M 6x16	500 ks	19,60	0319 0836	• M 12x40	100 ks	75,35
0319 0292	• M 6x18	Na dotaz		0319 0849	• M 12x45	100 ks	84,05
0319 0302	• M 6x20	500 ks	20,30	0319 0852	• M 12x50	100 ks	86,75
0319 0328	• M 6x25	500 ks	22,20	0319 0865	• M 12x55	100 ks	116,00
0319 0344	• M 6x30	500 ks	25,55	0319 0878	• M 12x60	100 ks	123,00
0319 0438	• M 8x12	200 ks	27,85	0319 0904	• M 12x75	50 ks	127,00
0319 0441	• M 8x14	200 ks	27,85	0319 0962	• M 16x20	Na dotaz	
0319 0454	• M 8x16	200 ks	27,85	0319 0988	• M 16x25	50 ks	182,00
0319 0467	• M 8x18	Na dotaz		0319 0991	• M 16x30	50 ks	182,00
0319 0470	• M 8x20	200 ks	28,40	0319 1000	• M 16x35	50 ks	185,00
0319 0496	• M 8x25	200 ks	30,05	0319 1013	• M 16x40	50 ks	193,00
0319 0506	• M 8x30	200 ks	31,85	0319 1026	• M 16x45	50 ks	208,00
0319 0519	• M 8x35	200 ks	35,95	0319 1039	• M 16x50	50 ks	217,00
0319 0522	• M 8x40	200 ks	35,95	0319 1042	• M 16x55	50 ks	258,00
0319 0632	• M 10x16	200 ks	44,40	0319 1055	• M 16x60	50 ks	269,00
0319 0658	• M 10x20	200 ks	44,40	0319 1068	• M 16x65	Na dotaz	
0319 0661	• M 10x22	Na dotaz		0319 1071	• M 16x70	25 ks	292,00
0319 0674	• M 10x25	200 ks	44,85	0319 1084	• M 16x75	25 ks	604,00
0319 0687	• M 10x30	200 ks	47,10	0319 1107	• M 16x85	25 ks	604,00

Skupina rabatu 541

• = Skladové zboží



Objednávejte také online v našem e-shopu <https://shop.schrauben-gross.com>
Další informace najdete na stránkách www.schrauben-gross.cz

1/675

Šrouby se šestihlannou hlavou a přírubou

Dosedací plocha vroubkovaná
100
Delta Protekt KL100 VH 301GZ
 Záv. s hlavou

Sechskantschrauben mit Flansch

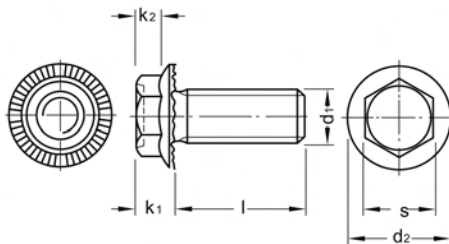

Rozměry v mm

Závít d	M5	M6	M8	M10	M12	M16
d ₂	11,2	14,2	18,2	21	24	31
k ₁	4,3	5,5	7	8,5	10	14
k ₂ ≈	1,7	2,3	3	3,6	4,4	6,7
s	8	10	13	15	17	22

l = jmenovitá délka

Cena za 100 ks

Obj. č	Rozměr	Bal.	Cena €	Obj. č	Rozměr	Bal.	Cena €
0319 0111-58	• M 5x10	500 ks	20,40	0319 0658-58	• M 10x20	200 ks	50,40
0319 0124-58	• M 5x12	500 ks	20,85	0319 0674-58	• M 10x25	200 ks	51,55
0319 0137-58	M 5x14	Na dotaz		0319 0687-58	• M 10x30	200 ks	54,40
0319 0140-58	• M 5x16	500 ks	21,20	0319 0690-58	• M 10x35	100 ks	62,65
0319 0166-58	• M 5x20	500 ks	23,65	0319 0713-58	• M 10x45	100 ks	350,00
0319 0250-58	• M 6x10	500 ks	20,55	0319 0726-58	M 10x50	Na dotaz	
0319 0263-58	• M 6x12	500 ks	20,85	0319 0797-58	• M 12x20	Na dotaz	
0319 0289-58	• M 6x16	500 ks	21,40	0319 0807-58	• M 12x25	200 ks	73,75
0319 0302-58	• M 6x20	500 ks	22,10	0319 0810-58	• M 12x30	100 ks	77,50
0319 0328-58	• M 6x25	500 ks	24,30	0319 0823-58	• M 12x35	100 ks	83,25
0319 0438-58	• M 8x12	200 ks	31,05	0319 0849-58	• M 12x45	Na dotaz	
0319 0441-58	• M 8x14	200 ks	31,20	0319 0852-58	• M 12x50	Na dotaz	
0319 0454-58	• M 8x16	200 ks	31,40	0319 0991-58	• M 16x30	Na dotaz	
0319 0467-58	• M 8x18	200 ks	32,00	0319 1000-58	• M 16x35	50 ks	209,00
0319 0470-58	• M 8x20	200 ks	32,20	0319 1013-58	• M 16x40	50 ks	219,00
0319 0496-58	• M 8x25	200 ks	34,35	0319 1026-58	• M 16x45	50 ks	236,00
0319 0506-58	• M 8x30	200 ks	36,55	0319 1039-58	• M 16x50	Na dotaz	
0319 0519-58	• M 8x35	200 ks	40,95	0319 1055-58	• M 16x60	Na dotaz	
0319 0522-58	• M 8x40	200 ks	41,45	0319 1071-58	• M 16x70	25 ks	420,00
0319 0632-58	M 10x16	Na dotaz		0319 1084-58	M 16x75	Na dotaz	

Skupina rabatu 541
 • = Skladové zboží

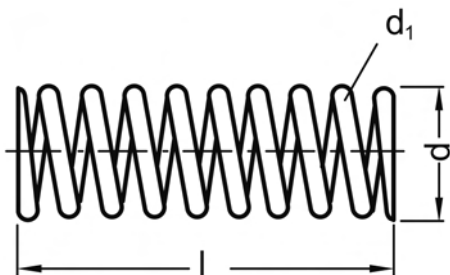

Tlačné pružiny

Pružinová ocel

Druckfedern

Rozměry v mm

číslo	11	12	13	14	15	16	17	18	19	20	21	22
l	15	10	30	40	32	10	30	32	40	45	22	45
d	2	4	6	6	4,8	8	10	15	15	16	20	20
d ₁	0,25	0,6	0,6	1,1	0,7	1,1	1,5	1,2	1,6	1,7	3	3

číslo	23	24	25	26	28	29	30	31	32	33	34	35
l	10	18	22	24	36	43	46	55	60	63	65	67
d	3	3,3	4	4,5	8	9	11	12	14,5	16	18	22
d ₁	0,5	0,4	0,6	0,6	0,85	1,1	1,6	1,3	1,75	2,5	2,25	2,25

Cena za 100 ks

Obj. č	Rozměr	Bal.	Cena €
1538 0113	• Nr.11	100 ks	42,50
1538 0126	• Nr.12	100 ks	44,80
1538 0139	• Nr.13	100 ks	47,70
1538 0142	• Nr.14	100 ks	56,20
1538 0155	• Nr.15	100 ks	51,00
1538 0168	Nr.16	Na dotaz	
1538 0171	• Nr.17	100 ks	56,60
1538 0184	• Nr.18	100 ks	101,00
1538 0197	• Nr.19	100 ks	101,00
1538 0207	Nr.20	Na dotaz	
1538 0210	Nr.21	Na dotaz	
1538 0223	Nr.22	Na dotaz	

Obj. č	Rozměr	Bal.	Cena €
1538 0236	Nr.23	Na dotaz	
1538 0249	Nr.24	Na dotaz	
1538 0252	• Nr.25	100 ks	37,80
1538 0265	• Nr.26	100 ks	38,40
1538 0281	• Nr.28	100 ks	52,30
1538 0294	• Nr.29	100 ks	55,90
1538 0304	• Nr.30	100 ks	58,20
1538 0317	• Nr.31	100 ks	56,80
1538 0320	Nr.32	Na dotaz	
1538 0333	• Nr.33	50 ks	145,00
1538 0346	• Nr.34	50 ks	144,00
1538 0359	Nr.35	Na dotaz	

Skupina rabatu 601
• = Skladové zboží



Tyče s lichoběžníkovým závitem 1000 mm

Ocel

Trapezgewindestangen 1000 mm

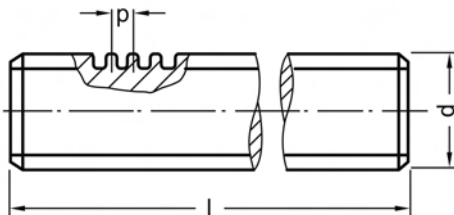

Rozměry v mm

Závit d	Tr 10x3	Tr 12x3	Tr 14x4	Tr 16x4	Tr 18x4
l = 1000					
Závit d	Tr 20x4	Tr 22x5	Tr 24x5	Tr 30x6	
l = 1000					

Cena za 1 ks

Obj. č	Rozměr	Bal.	Cena €	Obj. č	Rozměr	Bal.	Cena €
0467 0054	• TR 10x3	1 ks	7,65	0467 0151	• TR 20x4	1 ks	19,70
0467 0070	• TR 12x3	1 ks	9,95	0467 0177	• TR 22x5	1 ks	25,80
0467 0096	• TR 14x4	1 ks	11,90	0467 0180	• TR 24x5	1 ks	27,50
0467 0119	• TR 16x4	1 ks	14,20	0467 0245	• TR 30x6	1 ks	43,50
0467 0135	• TR 18x4	1 ks	18,00				

Skupina rabatu 630

• = Skladové zboží

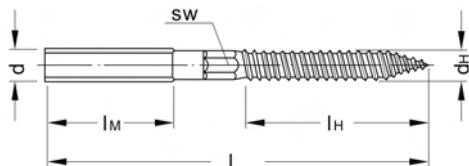

Tyčové šrouby

Metrický závit / závit do dřeva
Ocel
 pozinkováno

Stockschrauben

Rozměry v mm

Závit d x l	M8x50	M8x60	M8x80	M8x100	M8x120	M8x140	M8x160
d _n	7	7	7	7	7	7	7
l _M	11	20	30	40	50	50	50
l _H	37	37	37	47	47	47	47

Závit d x l	M10x60	M10x80	M10x100	M10x120	M10x140	M10x160
d _n	9	9	9	9	9	9
l _M	20	20	30	40	40	40
l _H	37	47	57	57	57	57

l = jmenovitá délka

OK podle volby výrobce

Cena za 100 ks

Obj. č	Rozměr	Bal.	Cena €
1418 0301-01	• M 8x50	100 ks	21,10
1418 0327-01	• M 8x60	100 ks	24,10
1418 0356-01	• M 8x80	100 ks	26,80
1418 0372-01	• M 8x100	100 ks	32,40
1418 0398-01	• M 8x120	100 ks	36,60
1418 0411-01	• M 8x140	100 ks	47,00
1418 0437-01	M 8x160	Na dotaz	

Obj. č	Rozměr	Bal.	Cena €
1418 0518-01	M 10x60	Na dotaz	
1418 0534-01	• M 10x80	100 ks	42,60
1418 0550-01	• M 10x100	100 ks	50,20
1418 0576-01	• M 10x120	100 ks	54,90
1418 0592-01	• M 10x140	100 ks	107,00
1418 0615-01	M 10x160	Na dotaz	

Skupina rabatu 664

• = Skladové zboží



Upínací kroužky

Pružinová ocel
pro hřídele bez drážky

Spannringe

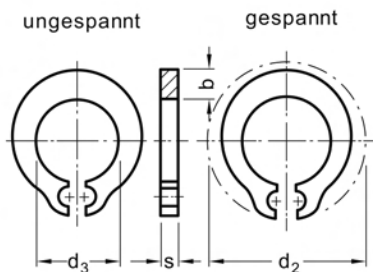

Rozměry v mm

Hřídele-Ø	2	2,5	3	3,5	4	5	6	7	8
s	0,5	0,6	0,7	0,7	0,8	0,8	1	1	1,2
b =	1,4	1,55	1,7	1,75	1,9	2,25	2,5	2,9	3
d ₃	1,94	2,42	2,83	3,37	3,76	4,76	5,7	6,7	7,7
d ₂	5,8	6,5	7,4	8	9	10,2	11,4	12,8	14,8
Axiální síla N	50	60	75	90	100	130	170	180	200

Hřídele-Ø	9	10	12	14	15	16	18	20
s	1,2	1,2	1,5	1,5	1,5	1,5	1,75	1,75
b =	3,2	3,6	4,3	5,3	5,6	6	6,75	7,25
d ₃	8,68	9,6	11,5	13,5	14,5	15,5	17,4	19,3
d ₂	15,8	17,5	21	25	26,5	28,5	32	35
Axiální síla N	230	250	300	350	400	500	700	750

Cena za 100 ks

Obj. č	Rozměr	Bal.	Cena €	Obj. č	Rozměr	Bal.	Cena €
0869 0030	• 2	1.000 ks	2,50	0869 0195	• 9	500 ks	11,50
0869 0056	2,5	Na dotaz		0869 0205	• 10	500 ks	13,80
0869 0072	3	Na dotaz		0869 0221	12	Na dotaz	
0869 0085	3,5	Na dotaz		0869 0247	14	Na dotaz	
0869 0098	• 4	1.000 ks	3,90	0869 0250	15	Na dotaz	
0869 0124	• 5	1.000 ks	4,55	0869 0263	16	Na dotaz	
0869 0140	• 6	1.000 ks	4,40	0869 0289	18	Na dotaz	
0869 0166	7	Na dotaz		0869 0302	• 20	250 ks	50,30
0869 0182	• 8	500 ks	7,70				

Skupina rabatu 750

• = Skladové zboží

Vnitřní šestióvál (ISR)

Rozměry hlavy ≈ DIN 7985
8.8

pozinkováno

Tvar A se závitem k hlavě

Linsenschrauben Innensechsrund
(ISR)

Rozměry v mm Techn. dodací podmínky podle ISO 4759-1 A

Závít d	M4	M5	M6
a max	1,4	1,6	2
d _h max	8	10	12
k	3,1	3,8	4,6
v _z	2	2,5	3
ISR-Nr.	20	25	30

Cena za 100 ks

Obj. č	Rozměr	Bal.	Cena €	Obj. č	Rozměr	Bal.	Cena €
0724 0436-01	AM 4x6	Na dotaz		0724 0685-01	AM 5x16	Na dotaz	
0724 0449-01	• AM 4x8	500 ks	3,70	0724 0708-01	• AM 5x20	500 ks	8,65
0724 0452-01	• AM 4x10	500 ks	3,90	0724 0724-01	AM 5x25	Na dotaz	
0724 0465-01	• AM 4x12	500 ks	4,20	0724 0740-01	AM 5x30	Na dotaz	
0724 0494-01	• AM 4x16	500 ks	4,90	0724 0847-01	AM 6x10	Na dotaz	
0724 0517-01	• AM 4x20	500 ks	5,60	0724 0850-01	AM 6x12	Na dotaz	
0724 0533-01	AM 4x25	Na dotaz		0724 0889-01	AM 6x16	Na dotaz	
0724 0559-01	AM 4x30	Na dotaz		0724 0902-01	AM 6x20	Na dotaz	
0724 0630-01	AM 5x8	Na dotaz		0724 0928-01	AM 6x25	Na dotaz	
0724 0643-01	AM 5x10	Na dotaz		0724 0944-01	AM 6x30	Na dotaz	
0724 0656-01	AM 5x12	Na dotaz					

Skupina rabatu 610

• = Skladové zboží



Vyrovnávací podložky

Ocel

Ausgleichscheiben

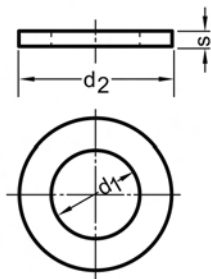

Rozměry v mm

d ₁	10	12	14	16	18	20	22	24	26	28
d ₂	22	24	26	28	30	32	34	36	38	40
s - viz obj. č.										

d ₁	30	32	34	36	38	40	42	44	46
d ₂	42	44	46	48	50	52	54	56	58
s - viz obj. č.									

Cena za 100 ks

Obj. č	Rozměr	Bal.	Cena €	Obj. č	Rozměr	Bal.	Cena €
0825 0315	• 10x22x0,25	500 ks	10,20	0825 1495	• 28x40x0,5	100 ks	15,20
0825 0328	• 10x22x0,5	500 ks	10,40	0825 1505	28x40x1	Na dotaz	
0825 0331	• 10x22x1	500 ks	12,70	0825 1615	• 30x42x0,25	100 ks	13,70
0825 0441	• 12x24x0,25	500 ks	10,30	0825 1628	• 30x42x0,5	100 ks	16,50
0825 0454	• 12x24x0,5	500 ks	11,60	0825 1631	• 30x42x1	100 ks	21,40
0825 0467	• 12x24x1	500 ks	14,10	0825 1741	32x44x0,25	Na dotaz	
0825 0577	• 14x26x0,25	500 ks	10,40	0825 1754	32x44x0,5	Na dotaz	
0825 0580	• 14x26x0,5	500 ks	11,90	0825 1767	32x44x1	Na dotaz	
0825 0593	• 14x26x1	500 ks	14,50	0825 1877	34x46x0,25	Na dotaz	
0825 0700	• 16x28x0,25	500 ks	10,60	0825 1880	34x46x0,5	Na dotaz	
0825 0713	• 16x28x0,5	500 ks	12,30	0825 1893	34x46x1	Na dotaz	
0825 0726	• 16x28x1	500 ks	15,40	0825 2009	36x48x0,25	Na dotaz	
0825 0836	18x30x0,25	Na dotaz		0825 2012	36x48x0,5	Na dotaz	
0825 0849	• 18x30x0,5	500 ks	13,20	0825 2025	36x48x1	Na dotaz	
0825 0852	• 18x30x1	500 ks	16,60	0825 2135	38x50x0,25	Na dotaz	
0825 0962	• 20x32x0,25	500 ks	11,10	0825 2148	38x50x0,5	Na dotaz	
0825 0975	• 20x32x0,5	500 ks	13,50	0825 2151	38x50x1	Na dotaz	
0825 0988	• 20x32x1	500 ks	17,30	0825 2261	40x52x0,25	Na dotaz	
0825 1097	22x34x0,25	Na dotaz		0825 2274	40x52x0,5	Na dotaz	
0825 1107	22x34x0,5	Na dotaz		0825 2287	• 40x52x1	100 ks	130,00
0825 1110	22x34x1	Na dotaz		0825 2397	42x54x0,25	Na dotaz	
0825 1220	24x36x0,25	Na dotaz		0825 2407	42x54x0,5	Na dotaz	
0825 1233	24x36x0,5	Na dotaz		0825 2410	42x54x1	Na dotaz	
0825 1246	• 24x36x1	500 ks	18,80	0825 2520	44x56x0,25	Na dotaz	
0825 1356	• 26x38x0,25	500 ks	12,30	0825 2533	• 44x56x0,5	100 ks	31,30
0825 1369	• 26x38x0,5	500 ks	14,80	0825 2546	44x56x1	Na dotaz	
0825 1372	• 26x38x1	500 ks	19,00	0825 2672	• 46x58x1	100 ks	44,30
0825 1482	• 28x40x0,25	100 ks	12,80				

Skupina rabatu 735

• = Skladové zboží

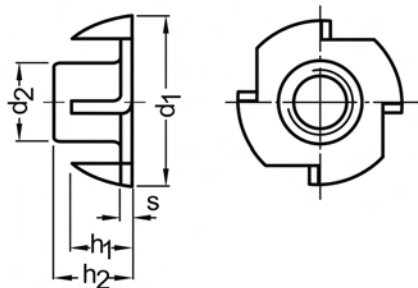

Zatloukáací matice

Ocel

Einschlagmuttern

Rozměry v mm

Závít d	M4	M5	M6	M8	M10
h_1	4,8	6,5	7,5	8,3	9,8
h_2	8,5	9	9,3	11	13
d_1	15	18	19	22,5	26
d_2	5,5	6,5	7,5	10	11,5
s	1	1	1,3	1,5	2

Cena za 100 ks

Obj. č	Rozměr	Bal.	Cena €
0546 0069	M 4	Na dotaz	
0546 0085	• M 5	1.000 ks	6,25
0546 0098	• M 6	1.000 ks	6,60

Obj. č	Rozměr	Bal.	Cena €
0546 0111	• M 8	500 ks	11,60
0546 0140	• M 10	500 ks	16,00

Skupina rabatu 722

• = Skladové zboží



Zatloukáací matice

Ocel
pozinkováno

Einschlagmuttern

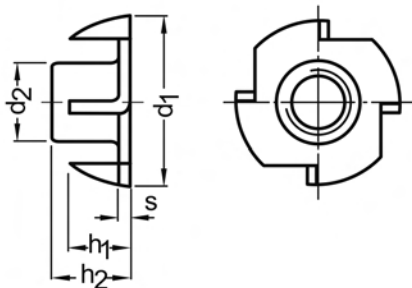

Rozměry v mm

Závít d	M4	M5	M6	M8	M10
h ₁ ≈	4,8	6,5	7,5	8,3	9,8
h ₂	8,5	9	9,3	11	13
d ₁	15	18	19	22,5	26
d ₂	5,5	6,5	7,5	10	11,5
s	1	1	1,3	1,5	2

Cena za 100 ks

Obj. č	Rozměr	Bal.	Cena €
0546 0069-01	• M 4	1.000 ks	7,65
0546 0085-01	• M 5	1.000 ks	10,20
0546 0098-01	• M 6	1.000 ks	7,70

Obj. č	Rozměr	Bal.	Cena €
0546 0111-01	• M 8	500 ks	13,10
0546 0140-01	• M 10	500 ks	23,40

Skupina rabatu 722

• = Skladové zboží

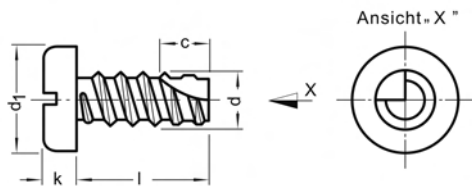

Zářezové šrouby typ 1

se závitem šroubu do plechu
Ocel
 Ocel povrchově vytvrzená
pozinkováno
 Válcová hlava DIN 7971
 pro plast

Kerbschrauben Type 1

Rozměry v mm

Závit d	ST 2,2	ST 2,9	ST 3,5	ST 3,9	ST 4,2
d ₁	4,2	5,6	6,9	7,5	8,2
k max	1,35	1,75	2,1	2,25	2,45
c	4	4,5	5,1	5,5	5,8
Předřídý otvor-Ø ≈	1,8	2,5	3	3,5	3,8

l = jmenovitá délka

Cena za 100 ks

Obj. č	Rozměr	Bal.	Cena €	Obj. č	Rozměr	Bal.	Cena €
1444 0012-01	2,2x6,5	Na dotaz		1444 0180-01	3,5x25	Na dotaz	
1444 0025-01	2,2x9,5	Na dotaz		1444 9000-01	3,9x6,5	Na dotaz	
1444 0038-01	• 2,2x13	2.000 ks	2,90	1444 0193-01	3,9x9,5	Na dotaz	
1444 0054-01	• 2,9x6,5	2.000 ks	2,55	1444 0203-01	3,9x13	Na dotaz	
1444 0067-01	2,9x9,5	Na dotaz		1444 0216-01	3,9x16	Na dotaz	
1444 0070-01	2,9x13	Na dotaz		1444 0229-01	3,9x19	Na dotaz	
1444 0096-01	2,9x19	Na dotaz		1444 0232-01	3,9x22	Na dotaz	
1444 0106-01	2,9x22	Na dotaz		1444 0245-01	3,9x25	Na dotaz	
1444 0119-01	• 2,9x25	2.000 ks	3,40	1444 0258-01	• 4,2x9,5	1.000 ks	3,75
1444 0122-01	3,5x6,5	Na dotaz		1444 0261-01	4,2x13	Na dotaz	
1444 0135-01	3,5x9,5	Na dotaz		1444 0274-01	4,2x16	Na dotaz	
1444 0148-01	3,5x13	Na dotaz		1444 0290-01	4,2x22	Na dotaz	
1444 0164-01	3,5x19	Na dotaz		1444 0300-01	4,2x25	Na dotaz	
1444 0177-01	3,5x22	Na dotaz					

Skupina rabatu 684

• = Skladové zboží

Zářezové šrouby typ 1

se závitem šroubu do plechu

Ocel

Ocel povrchově vytvrzená

pozinkováno

Čočkovitá hlava DIN 7981, křížová drážka H (Phillips)
pro plast

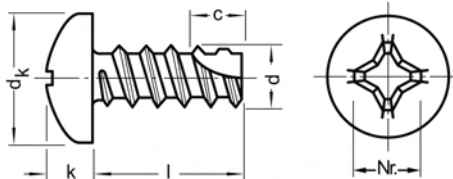

Kerbschrauben Type 1

Rozměry v mm

Závit d	ST 2,2	ST 2,9	ST 3,5	ST 3,9	ST 4,2	ST 4,8
d_k	4,2	5,6	6,9	7,5	8,2	9,5
k max	1,8	2,2	2,6	2,8	3,05	3,55
Křížová drážka č.	1	1	2	2	2	2
Předřítý otvor-Ø ≈	1,8	2,5	3	3,5	3,8	4,3

l = jmenovitá délka

Cena za 100 ks

Obj. č	Rozměr	Bal.	Cena €	Obj. č	Rozměr	Bal.	Cena €
1442 0058-01	• 2,2x6,5	2.000 ks	2,90	1442 0427-01	• 3,9x9,5	1.000 ks	3,35
1442 0061-01	• 2,2x9,5	2.000 ks	2,90	1442 0430-01	3,9x13	Na dotaz	
1442 0074-01	• 2,2x13	2.000 ks	2,90	1442 0443-01	3,9x16	Na dotaz	
1442 0139-01	• 2,9x6,5	2.000 ks	2,55	1442 0456-01	3,9x19	Na dotaz	
1442 0142-01	2,9x9,5	Na dotaz		1442 0469-01	• 3,9x22	1.000 ks	4,35
1442 0155-01	• 2,9x13	2.000 ks	2,60	1442 0472-01	3,9x25	Na dotaz	
1442 0168-01	• 2,9x16	2.000 ks	2,75	1442 0579-01	• 4,2x9,5	1.000 ks	3,75
1442 0171-01	2,9x19	Na dotaz		1442 0582-01	4,2x13	Na dotaz	
1442 0184-01	2,9x22	Na dotaz		1442 0595-01	• 4,2x16	1.000 ks	4,10
1442 0197-01	2,9x25	Na dotaz		1442 0605-01	4,2x19	Na dotaz	
1442 0252-01	• 3,5x6,5	2.000 ks	3,05	1442 0618-01	4,2x22	Na dotaz	
1442 0265-01	• 3,5x9,5	2.000 ks	3,05	1442 0621-01	4,2x25	Na dotaz	
1442 0278-01	3,5x13	Na dotaz		1442 0728-01	4,8x9,5	Na dotaz	
1442 0281-01	3,5x16	Na dotaz		1442 0731-01	• 4,8x13	1.000 ks	4,85
1442 0294-01	3,5x19	Na dotaz		1442 0744-01	4,8x16	Na dotaz	
1442 0304-01	3,5x22	Na dotaz		1442 0757-01	4,8x19	Na dotaz	
1442 0317-01	3,5x25	Na dotaz		1442 0760-01	4,8x22	Na dotaz	
1442 0414-01	3,9x6,5	Na dotaz		1442 0773-01	• 4,8x25	1.000 ks	6,80

Skupina rabatu 684

• = Skladové zboží

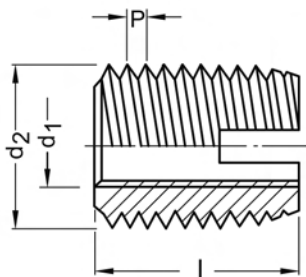

Závitové vložky ENSAT

Typ N302 -samořezný-

Ocel

povrchově vytvrzená

zinkováno, žlutě chromátováno

ENSAT-Gewindeeinsätze

Rozměry v mm

Závit d	M2,5	M3	M4	M5	M6	M8	M10	M12	M14	M16
d ₂	4,5	5	6,5	8	10	12	14	16	18	20
p	0,5	0,5	0,75	1	1,5	1,5	1,5	1,5	1,5	1,5
l	6	6	8	10	14	15	18	22	24	22

Cena za 100 ks

Obj. č	Rozměr	Bal.	Cena €	Obj. č	Rozměr	Bal.	Cena €
0469 0034-04	• M 2,5	100 ks	45,80	0469 0102-04	• M 8	200 ks	111,00
0469 0050-04	• M 3	100 ks	45,80	0469 0115-04	• M 10	100 ks	162,00
0469 0076-04	• M 4	100 ks	60,30	0469 0128-04	• M 12	100 ks	224,00
0469 0089-04	• M 5	100 ks	68,20	0469 0131-04	• M 14	100 ks	277,00
0469 0092-04	• M 6	100 ks	87,60	0469 0144-04	• M 16	200 ks	366,00

Skupina rabatu 756

• = Skladové zboží



Objednávejte také online v našem e-shopu <https://shop.schrauben-gross.com>

Další informace najdete na stránkách www.schrauben-gross.cz

1/687

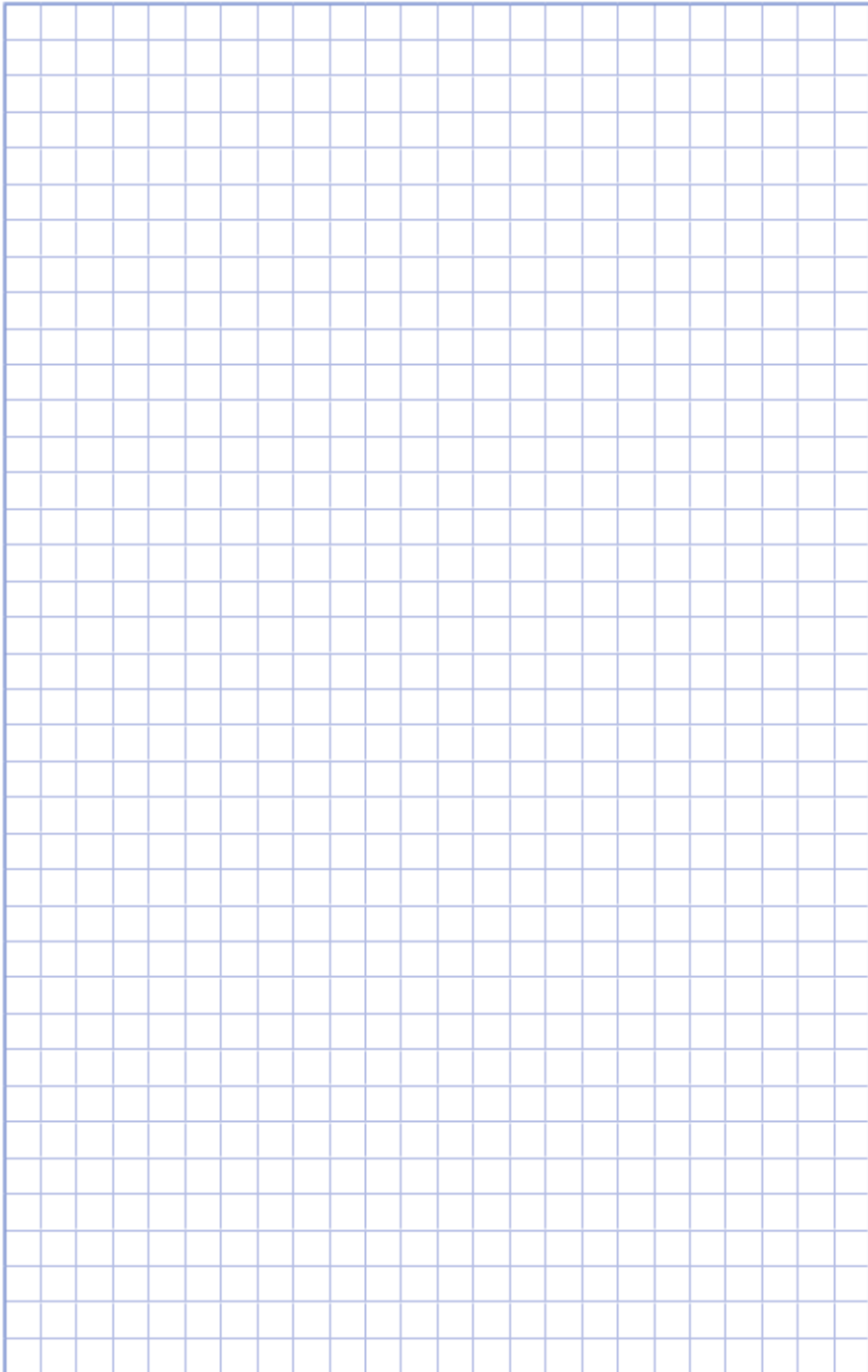

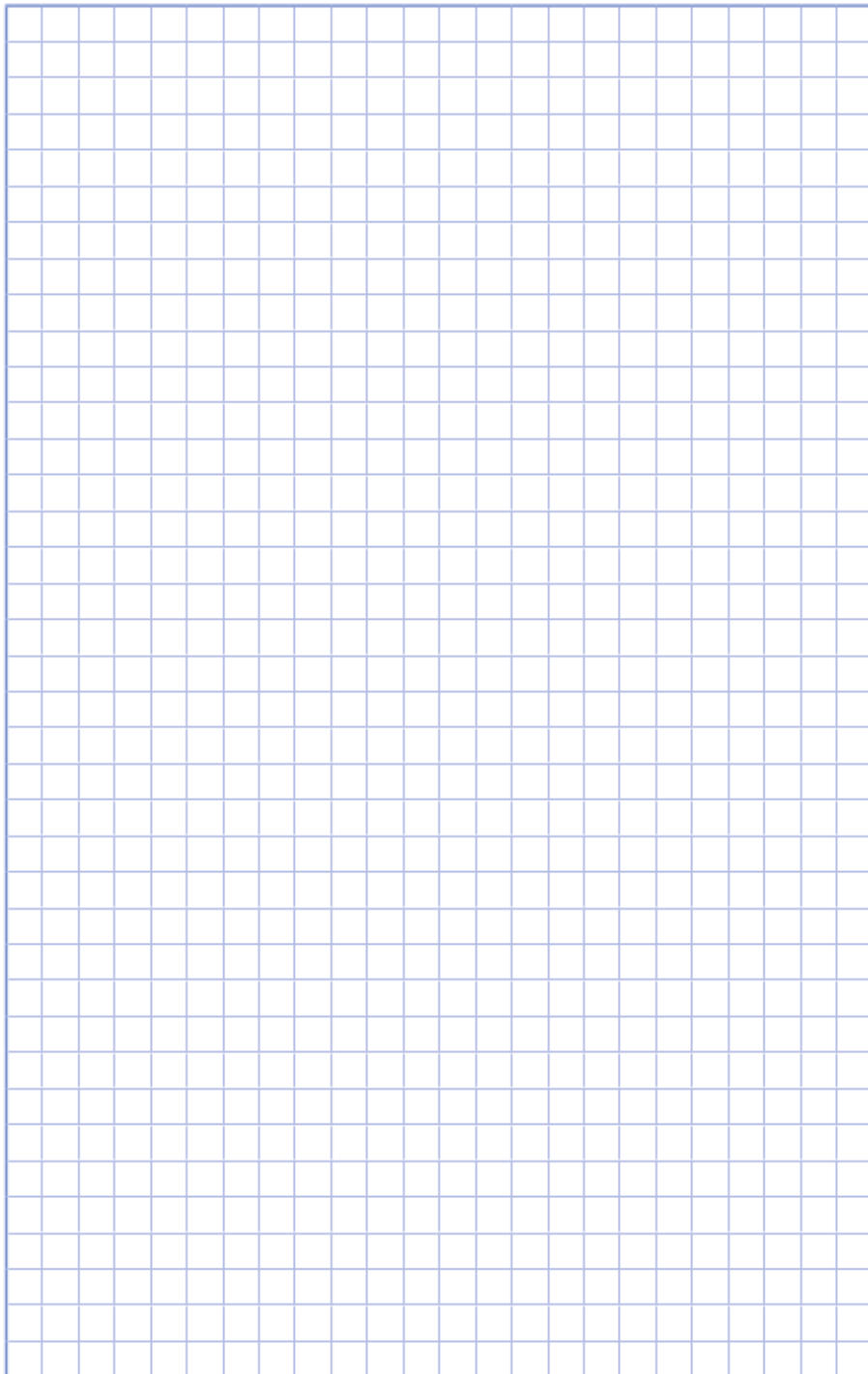

Objednávejte také online v našem e-shopu <https://shop.schrauben-gross.com>
Další informace najdete na stránkách www.schrauben-gross.cz

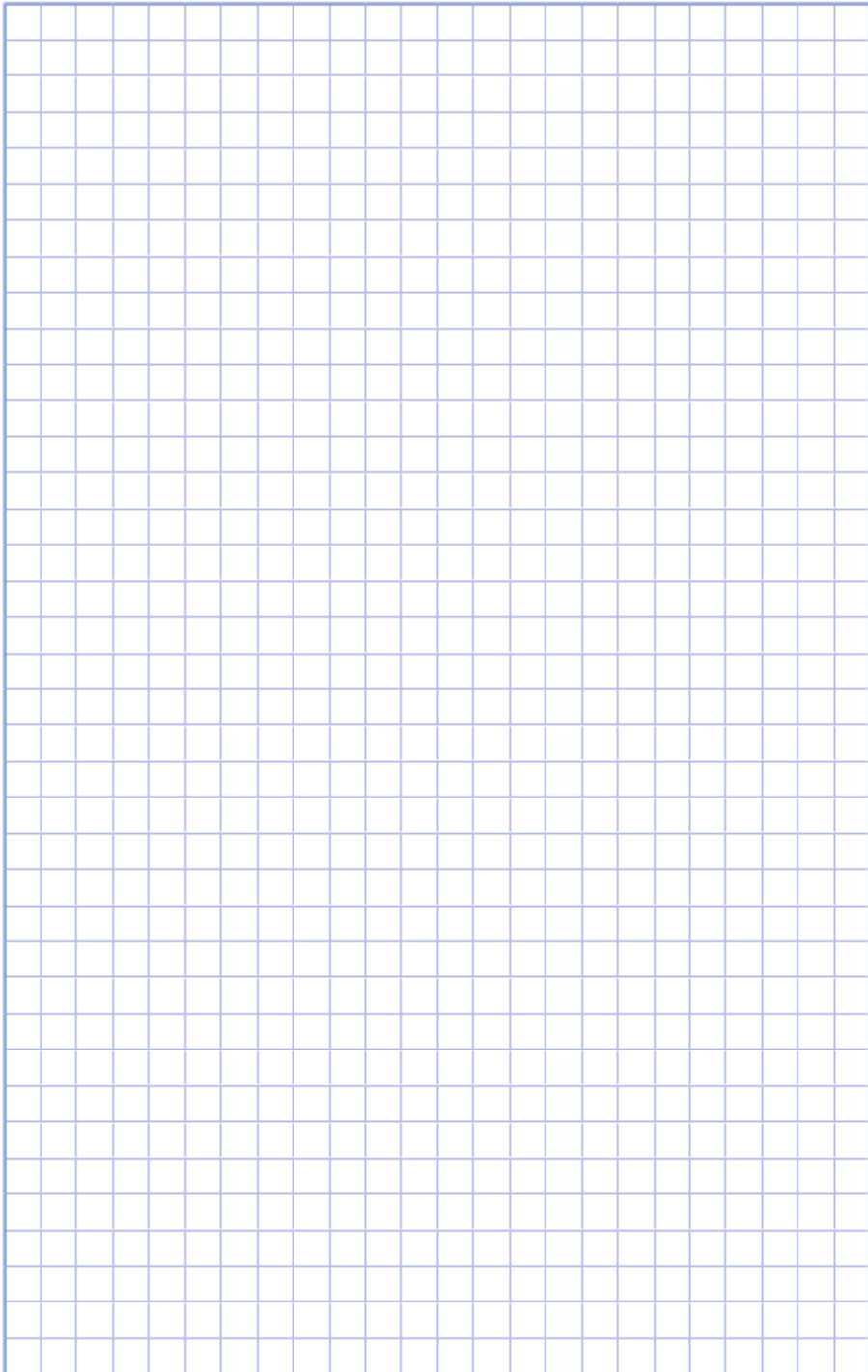

Celkový přehled obsahu

Skupina

Strana

	<p>Obsah spojovacích dílů uspořádaný podle DIN/ISO i/015</p> <p>Obsah spojovacích dílů uspořádaný abecedně i/023</p> <p>Contents of fasteners according to DIN/ISO i/033</p> <p>Všeobecné obchodní podmínky i/037</p> <p>Přehled produktů i/040</p>
1	<p>Spojovací díly z oceli uspořádané podle DIN/ISO nenormované spojovací díly abecedně</p> <p>1/001</p>
2	<p>Spojovací díly z ušlechtilé oceli (jakostní třída A1, A2) uspořádané podle DIN/ISO nenormované spojovací díly abecedně</p> <p>2/001</p>
3	<p>Spojovací díly z ušlechtilé oceli (jakostní třída A4) uspořádané podle DIN/ISO nenormované spojovací díly abecedně</p> <p>3/001</p>
4	<p>Spojovací díly z mosazi, mědi, hliníku uspořádané podle DIN/ISO nenormované spojovací díly abecedně</p> <p>4/001</p>
5	<p>Spojovací díly z plastu (PA) uspořádané podle DIN/ISO nenormované spojovací díly abecedně</p> <p>5/001</p>
6	<p>Upevňovací a spojovací díly, všechny materiály 6/001</p> <p>Chemické produkty 6/112</p>
7	<p>Technický dodatek 7/001</p> <p>Přeměna norem DIN na ISO 7/003</p> <p>Seznam odborných výrazů 7/049</p>
8	<p>Důležité pokyny 8/001</p>

DIN 7*)

Válcové kolíky

Toleranční pole m6

A1

1.4305

*) ≈ ISO 2338-m6

Zylinderstifte

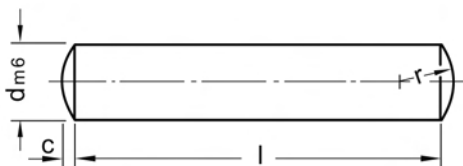

Rozměry v mm Všeobecné technické požadavky podle DIN 267 T1 / ISO 8992

d m6	1	1,5	2	2,5	3	4	5	6
c max	0,15	0,23	0,3	0,4	0,45	0,6	0,75	0,9
r ≈	1	1,6	2	2,5	3	4	5	6

d m6	8	10	12	13**)	14	16	20	25
c max	1,2	1,5	1,8	1,9	2	2,5	3	4
r ≈	8	10	12	13	16	16	20	25

l = jmenovitá délka

***) není obsaženo v normě

Dodací možnosti a ceny pro provedení ISO na vyžádání

Cena za 100 ks

Cena včetně platného příplatku za legování

Obj. č	Rozměr	Bal.	Cena €	Obj. č	Rozměr	Bal.	Cena €
1113 0406	• 2 m6x5	500 ks	6,60	1113 1159	• 4 m6x32	200 ks	37,30
1113 0419	• 2 m6x6	500 ks	6,60	1113 1162	• 4 m6x36	200 ks	42,40
1113 0422	• 2 m6x8	500 ks	7,15	1113 1175	• 4 m6x40	200 ks	46,50
1113 0435	• 2 m6x10	500 ks	7,65	1113 1340	• 5 m6x10	200 ks	20,40
1113 0448	• 2 m6x12	500 ks	8,15	1113 1353	• 5 m6x12	200 ks	21,90
1113 0451	• 2 m6x14	500 ks	8,65	1113 1366	• 5 m6x14	200 ks	24,00
1113 0464	• 2 m6x16	500 ks	9,20	1113 1379	• 5 m6x16	200 ks	25,50
1113 0477	• 2 m6x18	500 ks	9,70	1113 1395	• 5 m6x20	200 ks	29,60
1113 0480	• 2 m6x20	500 ks	10,20	1113 1418	• 5 m6x24	200 ks	34,20
1113 0590	• 2,5 m6x8	500 ks	8,15	1113 1434	• 5 m6x28	200 ks	38,30
1113 0655	• 2,5 m6x20	500 ks	12,20	1113 1447	• 5 m6x30	200 ks	40,60
1113 0671	• 2,5 m6x24	500 ks	13,80	1113 1450	• 5 m6x32	200 ks	42,90
1113 0749	• 3 m6x4	500 ks	8,15	1113 1463	• 5 m6x36	Na dotaz	
1113 0765	• 3 m6x6	500 ks	9,20	1113 1476	• 5 m6x40	200 ks	51,60
1113 0778	• 3 m6x8	500 ks	10,20	1113 1489	• 5 m6x45	200 ks	57,70
1113 0781	• 3 m6x10	500 ks	10,70	1113 1492	• 5 m6x50	200 ks	62,30
1113 0794	• 3 m6x12	500 ks	11,70	1113 1654	• 6 m6x12	200 ks	29,10
1113 0804	• 3 m6x14	500 ks	13,20	1113 1667	• 6 m6x14	200 ks	32,20
1113 0817	• 3 m6x16	500 ks	14,30	1113 1670	• 6 m6x16	200 ks	34,20
1113 0820	• 3 m6x18	200 ks	15,30	1113 1683	• 6 m6x18	200 ks	37,30
1113 0833	• 3 m6x20	500 ks	16,80	1113 1696	• 6 m6x20	200 ks	40,30
1113 1023	• 4 m6x6	200 ks	13,20	1113 1719	• 6 m6x24	200 ks	45,50
1113 1036	• 4 m6x8	200 ks	15,30	1113 1735	• 6 m6x28	200 ks	56,20
1113 1049	• 4 m6x10	200 ks	17,30	1113 1748	• 6 m6x30	200 ks	56,20
1113 1052	• 4 m6x12	200 ks	19,40	1113 1751	• 6 m6x32	Na dotaz	
1113 1065	• 4 m6x14	200 ks	20,90	1113 1764	• 6 m6x36	100 ks	62,30
1113 1081	• 4 m6x16	200 ks	22,40	1113 1777	• 6 m6x40	100 ks	69,50
1113 1094	• 4 m6x20	200 ks	26,50	1113 1793	• 6 m6x50	100 ks	82,30
1113 1117	• 4 m6x24	200 ks	30,10	1113 1816	• 6 m6x60	100 ks	95,00
1113 1133	• 4 m6x28	200 ks	34,20	1113 1939	• 8 m6x14	200 ks	49,50
1113 1146	• 4 m6x30	200 ks	35,80	1113 1942	• 8 m6x16	200 ks	54,10

Skupina rabatu 813

• = Skladové zboží

DIN 7*)**Válcové kolíky**

Toleranční pole m6

A1

1.4305

*) ≈ ISO 2338-m6

Zylinderstifte

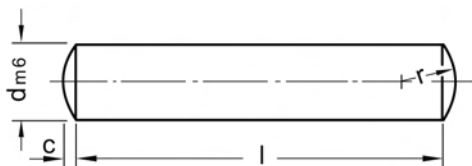
**Cena za 100 ks**

Cena včetně platného příplatku za legování

Obj. č	Rozměr	Bal.	Cena €
1113 1955	• 8 m6x18	200 ks	58,70
1113 1968	• 8 m6x20	200 ks	63,30
1113 1984	• 8 m6x24	100 ks	71,00
1113 2019	• 8 m6x30	100 ks	83,80
1113 2035	• 8 m6x36	100 ks	97,10
1113 2048	• 8 m6x40	100 ks	106,00
1113 2051	• 8 m6x45	100 ks	117,00
1113 2064	• 8 m6x50	100 ks	127,00
1113 2080	• 8 m6x60	100 ks	150,00
1113 2093	• 8 m6x70	100 ks	180,00

Obj. č	Rozměr	Bal.	Cena €
1113 2103	• 8 m6x80	100 ks	202,00
1113 2187	• 10 m6x20	100 ks	96,60
1113 2239	• 10 m6x30	100 ks	129,00
1113 2242	• 10 m6x32	100 ks	136,00
1113 2268	• 10 m6x40	100 ks	166,00
1113 2284	• 10 m6x50	100 ks	199,00
1113 2297	• 10 m6x55	100 ks	216,00
1113 2307	10 m6x60	Na dotaz	
1113 2323	• 10 m6x80	100 ks	311,00

Skupina rabatu 813

• = Skladové zboží

A1, A2

DIN 84*) A

Šrouby s válcovou hlavou s drážkou

A2

Tvar A se závitem k hlavě
*) ≈ ISO 1207

Zylinderschrauben mit Schlitz

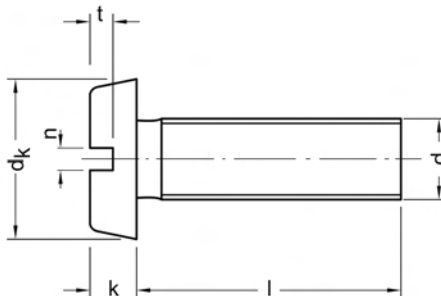

Rozměry v mm Techn. dodací podmínky podle ISO 4759-1 A

Závít d	M1,4	M1,6	M2	M2,5	M2,6*)	M3	M3,5
dk	2,6	3	3,8	4,5	5	5,5	6
k	0,9	1	1,3	1,6	1,7	2	2,4
n max	0,5	0,6	0,7	0,8	0,8	1	1,2
t min	0,4	0,45	0,6	0,7	0,8	0,85	1

Závít d	M4	M5	M6	M8	M10	M12*)
dk	7	8,5	10	13	16	18
k	2,6	3,3	3,9	5	6	7
n max	1,51	1,51	1,91	2,31	2,81	3,31
t min	1,1	1,3	1,6	2	2,4	2,8

l = jmenovitá délka

*) není obsaženo v normě

Dodací možnosti a ceny pro provedení ISO na vyžádání

Cena za 100 ks

Cena včetně platného příplatku za legování

Obj. č	Rozměr	Bal.	Cena €	Obj. č	Rozměr	Bal.	Cena €
1127 0007	• AM 1,4x4	200 ks	56,20	1127 0146	• AM 2,5x4	1.000 ks	3,80
1127 9024	• AM 1,4x5	200 ks	58,20	1127 0159	• AM 2,5x5	1.000 ks	3,85
1127 9037	AM 1,4x6	Na dotaz		1127 0162	• AM 2,5x6	1.000 ks	3,90
1127 9040	AM 1,4x8	Na dotaz		1127 0175	• AM 2,5x8	1.000 ks	4,10
1127 9053	AM 1,4x10	Na dotaz		1127 0188	• AM 2,5x10	1.000 ks	4,45
1127 9066	• AM 1,6x3	1.000 ks	15,80	1127 0191	• AM 2,5x12	1.000 ks	5,00
1127 9079	• AM 1,6x4	1.000 ks	11,90	1127 9176	AM 2,5x14	Na dotaz	
1127 9082	• AM 1,6x5	1.000 ks	11,00	1127 0201	AM 2,5x16	Na dotaz	
1127 9095	• AM 1,6x6	1.000 ks	10,40	1127 9189	AM 2,5x18	Na dotaz	
1127 9105	• AM 1,6x8	1.000 ks	11,50	1127 0214	AM 2,5x20	Na dotaz	
1127 9118	AM 1,6x10	Na dotaz		1127 0227	AM 2,5x25	Na dotaz	
1127 9121	• AM 1,6x12	200 ks	17,30	1127 0243	• AM 2,5x30	1.000 ks	21,90
1127 9134	AM 1,6x16	Na dotaz		1127 9273	• AM 3x3	1.000 ks	9,20
1127 0010	• AM 2x3	1.000 ks	3,90	1127 9286	• AM 3x4	1.000 ks	6,10
1127 0023	• AM 2x4	1.000 ks	3,80	1127 0269	• AM 3x5	1.000 ks	4,10
1127 0036	• AM 2x5	1.000 ks	3,85	1127 0272	• AM 3x6	1.000 ks	2,75
1127 0049	• AM 2x6	1.000 ks	3,90	1127 0285	• AM 3x8	1.000 ks	2,40
1127 0052	• AM 2x8	1.000 ks	4,10	1127 0298	• AM 3x10	1.000 ks	2,50
1127 0065	• AM 2x10	1.000 ks	4,45	1127 0308	• AM 3x12	1.000 ks	2,70
1127 0078	• AM 2x12	1.000 ks	5,00	1127 0311	• AM 3x14	1.000 ks	3,90
1127 9147	• AM 2x14	1.000 ks	7,00	1127 0337	• AM 3x16	1.000 ks	3,00
1127 0081	• AM 2x16	1.000 ks	5,40	1127 0340	• AM 3x18	1.000 ks	4,30
1127 9150	AM 2x18	Na dotaz		1127 0353	• AM 3x20	1.000 ks	3,30
1127 0094	• AM 2x20	1.000 ks	7,75	1127 9299	• AM 3x22	1.000 ks	5,85
1127 0104	• AM 2x25	1.000 ks	9,30	1127 0366	• AM 3x25	1.000 ks	3,80
1127 0117	AM 2x30	Na dotaz		1127 0379	• AM 3x30	1.000 ks	6,35
1127 0133	• AM 2,5x3	1.000 ks	3,90	1127 0382	AM 3x35	Na dotaz	

Skupina rabatu 821

• = Skladové zboží

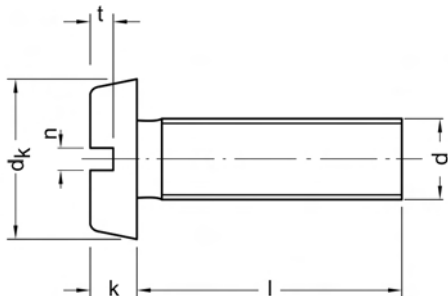

**DIN 84*) A****Šrouby s válcovou hlavou s drážkou****A2**

Tvar A se závitem k hlavě
*) ≈ ISO 1207

Zylinderschrauben mit Schlitz

Cena za 100 ks

Cena včetně platného příplatku za legování

Obj. č	Rozměr	Bal.	Cena €
1127 0395	• AM 3x40	1.000 ks	12,00
1127 0405	• AM 3x45	Na dotaz	
1127 0418	• AM 3x50	Na dotaz	
1127 0421	• AM 3x60	1.000 ks	34,70
1127 9312	• AM 3,5x5	Na dotaz	
1127 9325	• AM 3,5x6	Na dotaz	
1127 9338	• AM 3,5x8	Na dotaz	
1127 9341	• AM 3,5x10	500 ks	13,90
1127 9354	• AM 3,5x12	Na dotaz	
1127 9367	• AM 3,5x16	500 ks	15,80
1127 9383	• AM 3,5x20	500 ks	19,60
1127 9406	• AM 3,5x25	Na dotaz	
1127 9419	• AM 3,5x30	500 ks	29,60
1127 9422	• AM 3,5x35	Na dotaz	
1127 9435	• AM 3,5x40	Na dotaz	
1127 9448	• AM 4x4	1.000 ks	9,45
1127 9451	• AM 4x5	1.000 ks	6,60
1127 0434	• AM 4x6	1.000 ks	4,30
1127 0447	• AM 4x8	1.000 ks	4,30
1127 0450	• AM 4x10	1.000 ks	3,50
1127 0463	• AM 4x12	1.000 ks	3,80
1127 0476	• AM 4x14	1.000 ks	5,60
1127 0492	• AM 4x16	1.000 ks	4,30
1127 0502	• AM 4x18	Na dotaz	
1127 0515	• AM 4x20	1.000 ks	4,70
1127 9464	• AM 4x22	Na dotaz	
1127 0528	• AM 4x25	500 ks	5,75
1127 0531	• AM 4x30	500 ks	6,60
1127 0544	• AM 4x35	200 ks	10,10
1127 0560	• AM 4x40	200 ks	13,10
1127 0573	• AM 4x45	200 ks	15,90
1127 0586	• AM 4x50	200 ks	19,40
1127 0599	• AM 4x55	500 ks	27,00
1127 0609	• AM 4x60	200 ks	27,00
1127 0612	• AM 4x70	200 ks	32,70
1127 0625	• AM 4x80	200 ks	37,00
1127 9480	• AM 4x90	Na dotaz	
1127 9493	• AM 4x100	200 ks	46,00

Obj. č	Rozměr	Bal.	Cena €
1127 0638	• AM 5x6	500 ks	8,15
1127 0641	• AM 5x8	500 ks	6,35
1127 0654	• AM 5x10	500 ks	5,25
1127 0667	• AM 5x12	500 ks	5,75
1127 0670	• AM 5x14	500 ks	8,35
1127 0696	• AM 5x16	500 ks	6,40
1127 0706	• AM 5x18	Na dotaz	
1127 0719	• AM 5x20	500 ks	7,25
1127 9503	• AM 5x22	500 ks	9,80
1127 0722	• AM 5x25	200 ks	8,10
1127 0735	• AM 5x30	200 ks	9,95
1127 0748	• AM 5x35	200 ks	10,90
1127 0751	• AM 5x40	200 ks	14,80
1127 0764	• AM 5x45	Na dotaz	
1127 0777	• AM 5x50	200 ks	21,90
1127 0780	• AM 5x55	200 ks	35,40
1127 0793	• AM 5x60	Na dotaz	
1127 0803	• AM 5x70	200 ks	38,30
1127 0816	• AM 5x80	Na dotaz	
1127 0861	• AM 6x8	500 ks	8,25
1127 0874	• AM 6x10	500 ks	8,25
1127 0887	• AM 6x12	500 ks	7,05
1127 0890	• AM 6x14	200 ks	10,30
1127 0913	• AM 6x16	200 ks	7,95
1127 0926	• AM 6x18	200 ks	11,40
1127 0939	• AM 6x20	200 ks	8,70
1127 9529	• AM 6x22	Na dotaz	
1127 0942	• AM 6x25	200 ks	9,95
1127 0955	• AM 6x30	200 ks	11,30
1127 0968	• AM 6x35	200 ks	12,80
1127 0971	• AM 6x40	200 ks	14,40
1127 0984	• AM 6x45	100 ks	17,80
1127 0997	• AM 6x50	100 ks	31,10
1127 1006	• AM 6x55	Na dotaz	
1127 1019	• AM 6x60	100 ks	38,90
1127 1022	• AM 6x70	100 ks	43,40
1127 1035	• AM 6x80	Na dotaz	
1127 1077	• AM 8x10	Na dotaz	

Skupina rabatu 821
• = Skladové zboží



Objednávejte také online v našem e-shopu <https://shop.schrauben-gross.com>
Další informace najdete na stránkách www.schrauben-gross.cz

Pokračování z předchozí strany

DIN 84*) A

Šrouby s válcovou hlavou s drážkou

A2

Tvar A se závitem k hlavě
*) ≈ ISO 1207

Zylinderschrauben mit Schlitz

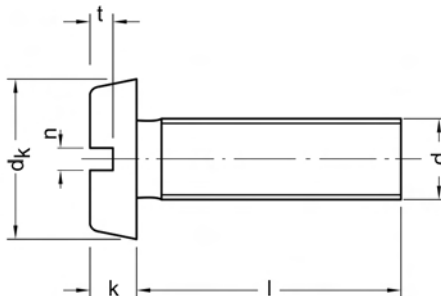

Cena za 100 ks

Cena včetně platného příplatku za legování

Obj. č	Rozměr	Bal.	Cena €
1127 1080	• AM 8x12	500 ks	22,90
1127 1116	• AM 8x16	200 ks	20,90
1127 1132	• AM 8x20	200 ks	21,50
1127 1145	AM 8x25	Na dotaz	
1127 1158	• AM 8x30	100 ks	25,60
1127 1161	• AM 8x35	100 ks	30,30
1127 1174	AM 8x40	Na dotaz	
1127 9011	AM 8x45	Na dotaz	
1127 1187	AM 8x50	Na dotaz	
1127 1200	AM 8x60	Na dotaz	
1127 1213	AM 8x70	Na dotaz	
1127 1226	• AM 8x80	100 ks	75,67

Obj. č	Rozměr	Bal.	Cena €
1127 1297	AM 10x16	Na dotaz	
1127 1310	AM 10x20	Na dotaz	
1127 1323	• AM 10x25	100 ks	38,30
1127 1336	AM 10x30	Na dotaz	
1127 1349	AM 10x35	Na dotaz	
1127 1352	AM 10x40	Na dotaz	
1127 1365	AM 10x45	Na dotaz	
1127 1378	AM 10x50	Na dotaz	
1127 1381	AM 10x55	Na dotaz	
1127 1394	AM 10x60	Na dotaz	
1127 1417	AM 10x70	Na dotaz	

Skupina rabatu 821
• = Skladové zboží

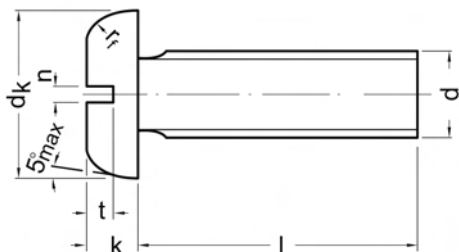

DIN 85*) A

Šrouby s válcovou hlavou zaoblenou s drážkou

A2

Tvar A se závitem k hlavě
*) ≈ ISO 1580

Flachkopfschrauben mit Schlitz

Rozměry v mm Techn. dodací podmínky podle ISO 4759-1 A

Závít d	M2*)	M2,5*)	M3	M3,5	M4	M5	M6	M8	M10
dk	4	5	6	7	8	10	12	16	20
k	1,3	1,5	1,8	2,1	2,4	3	3,6	4,8	6
n max	0,7	0,8	1	1,2	1,51	1,51	1,91	2,31	2,81
r _f max	0,8	1	1,2	1,4	1,6	2	2,4	3,2	4
t min	0,5	0,6	0,7	0,8	1	1,2	1,4	1,9	2,4

l = jmenovitá délka

Dodací možnosti a ceny pro provedení ISO na vyžádání

*) není obsaženo v normě

Cena za 100 ks

Cena včetně platného příplatku za legování

Obj. č	Rozměr	Bal.	Cena €	Obj. č	Rozměr	Bal.	Cena €
1128 0013	• AM 2x4	1.000 ks	4,55	1128 0437	• AM 4x6	1.000 ks	4,80
1128 0026	AM 2x5	Na dotaz		1128 0440	• AM 4x8	1.000 ks	4,80
1128 0039	AM 2x6	Na dotaz		1128 0453	• AM 4x10	1.000 ks	4,35
1128 0042	AM 2x8	Na dotaz		1128 0466	• AM 4x12	1.000 ks	4,35
1128 0055	AM 2x10	Na dotaz		1128 0495	• AM 4x16	1.000 ks	4,80
1128 0068	AM 2x12	Na dotaz		1128 0518	AM 4x20	Na dotaz	
1128 0084	AM 2x16	Na dotaz		1128 0521	• AM 4x25	500 ks	6,00
1128 0107	AM 2x20	Na dotaz		1128 0534	• AM 4x30	500 ks	6,70
1128 0123	AM 2,5x4	Na dotaz		1128 0547	• AM 4x35	Na dotaz	
1128 0136	AM 2,5x5	Na dotaz		1128 0550	AM 4x40	Na dotaz	
1128 0149	AM 2,5x6	Na dotaz		1128 0563	• AM 4x45	200 ks	22,20
1128 0152	AM 2,5x8	Na dotaz		1128 0576	AM 4x50	Na dotaz	
1128 0165	AM 2,5x10	Na dotaz		1128 0631	• AM 5x6	500 ks	11,70
1128 0178	AM 2,5x12	Na dotaz		1128 0644	• AM 5x8	500 ks	10,20
1128 0194	AM 2,5x16	Na dotaz		1128 0657	• AM 5x10	500 ks	8,00
1128 0217	AM 2,5x20	Na dotaz		1128 0660	• AM 5x12	500 ks	6,00
1128 0259	• AM 3x4	1.000 ks	7,65	1128 0699	• AM 5x16	500 ks	6,70
1128 0262	• AM 3x5	1.000 ks	6,10	1128 0709	AM 5x18	Na dotaz	
1128 0275	• AM 3x6	1.000 ks	3,35	1128 0712	• AM 5x20	500 ks	7,45
1128 0288	AM 3x8	Na dotaz		1128 0725	AM 5x25	Na dotaz	
1128 0291	AM 3x10	Na dotaz		1128 0738	AM 5x30	Na dotaz	
1128 0301	AM 3x12	Na dotaz		1128 0741	AM 5x35	Na dotaz	
1128 0330	AM 3x16	Na dotaz		1128 0754	AM 5x40	Na dotaz	
1128 0356	AM 3x20	Na dotaz		1128 0767	AM 5x45	Na dotaz	
1128 0369	AM 3x25	Na dotaz		1128 0770	• AM 5x50	200 ks	37,60
1128 0372	AM 3x30	Na dotaz		1128 0796	AM 5x60	Na dotaz	
1128 0385	AM 3x35	Na dotaz		1128 0819	AM 5x70	Na dotaz	
1128 0398	• AM 3x40	1.000 ks	15,60	1128 0864	AM 6x8	Na dotaz	
1128 0408	AM 3x45	Na dotaz		1128 0877	AM 6x10	Na dotaz	
1128 0411	AM 3x50	Na dotaz		1128 0880	• AM 6x12	500 ks	8,20
1128 0424	• AM 4x5	1.000 ks	8,90	1128 0916	• AM 6x16	200 ks	8,80

Skupina rabatu 821

• = Skladové zboží



Objednávejte také online v našem e-shopu <https://shop.schrauben-gross.com>

Další informace najdete na stránkách www.schrauben-gross.cz

Pokračování z předchozí strany

DIN 85*) A

Šrouby s válcovou hlavou zaoblenou s drážkou

A2

Tvar A se závitem k hlavě
) ≈ ISO 1580

Flachkopfschrauben mit Schlitz

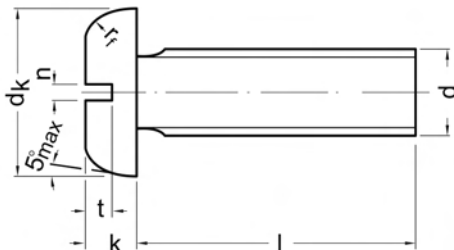

Cena za 100 ks

Cena včetně platného příplatku za legování

Obj. č	Rozměr	Bal.	Cena €	Obj. č	Rozměr	Bal.	Cena €
1128 0932	AM 6x20	Na dotaz		1128 1216	AM 8x10	Na dotaz	
1128 0945	AM 6x25	Na dotaz		1128 1229	AM 8x12	Na dotaz	
1128 0958	AM 6x30	Na dotaz		1128 1245	• AM 8x16	200 ks	31,50
1128 0961	AM 6x35	Na dotaz		1128 1261	• AM 8x20	200 ks	31,50
1128 0974	AM 6x40	Na dotaz		1128 1274	AM 8x25	Na dotaz	
1128 0987	• AM 6x45	100 ks	18,90	1128 1287	AM 8x30	Na dotaz	
1128 0990	AM 6x50	Na dotaz		1128 1290	AM 8x35	Na dotaz	
1128 1012	• AM 6x60	100 ks	53,00	1128 1300	AM 8x40	Na dotaz	
1128 1038	AM 6x70	Na dotaz		1128 1326	AM 8x50	Na dotaz	

Skupina rabatu 821

• = Skladové zboží

DIN 94 / ISO 1234

Závlačky

1.4301

Spinte

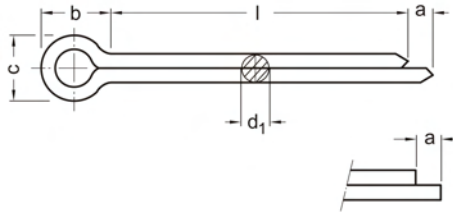

Rozměry v mm

Jmenovitá délka	1	1,6	2	2,5	3,2	4	5	6,3	8	10	13
d, max	0,9	1,4	1,8	2,3	2,9	3,7	4,6	5,9	7,5	9,5	12,4
a max	1,6	2,5	2,5	2,5	3,2	4	4	4	4	6,3	6,3
b =	3	3,2	4	5	6,4	8	10	12,6	16	20	26
c max	1,8	2,8	3,6	4,6	5,8	7,4	9,2	11,8	15	19	24,8

l = jmenovitá délka

Cena za 100 ks

Cena včetně platného legovacího příplatku

Obj. č	Rozměr	Bal.	Cena €	Obj. č	Rozměr	Bal.	Cena €
1101 0461	1,6x8	Na dotaz		1101 1020	2,5x36	Na dotaz	
1101 0487	• 1,6x10	1.000 ks	2,40	1101 1033	2,5x40	Na dotaz	
1101 0500	1,6x12	Na dotaz		1101 1046	2,5x45	Na dotaz	
1101 0513	• 1,6x14	1.000 ks	2,40	1101 1059	2,5x50	Na dotaz	
1101 0539	1,6x16	Na dotaz		1101 1185	3,2x16	Na dotaz	
1101 0542	1,6x18	Na dotaz		1101 1198	• 3,2x18	500 ks	8,70
1101 0555	1,6x20	Na dotaz		1101 1208	• 3,2x20	500 ks	9,55
1101 0568	1,6x22	Na dotaz		1101 1211	3,2x22	Na dotaz	
1101 0571	1,6x25	Na dotaz		1101 1224	• 3,2x25	100 ks	10,80
1101 0584	1,6x28	Na dotaz		1101 1237	3,2x28	Na dotaz	
1101 0681	2x10	Na dotaz		1101 1240	• 3,2x32	100 ks	12,30
1101 0704	• 2x12	1.000 ks	2,90	1101 1253	3,2x36	Na dotaz	
1101 0717	• 2x14	1.000 ks	2,90	1101 1266	3,2x40	Na dotaz	
1101 0733	• 2x16	1.000 ks	2,90	1101 1279	3,2x45	Na dotaz	
1101 0746	• 2x18	1.000 ks	2,90	1101 1282	3,2x50	Na dotaz	
1101 0759	• 2x20	1.000 ks	3,40	1101 1295	3,2x56	Na dotaz	
1101 0762	2x22	Na dotaz		1101 1305	3,2x63	Na dotaz	
1101 0775	2x25	Na dotaz		1101 1318	3,2x71	Na dotaz	
1101 0788	2x28	Na dotaz		1101 1321	3,2x80	Na dotaz	
1101 0791	2x32	Na dotaz		1101 1428	4x20	Na dotaz	
1101 0801	2x36	Na dotaz		1101 1431	4x22	Na dotaz	
1101 0814	2x40	Na dotaz		1101 1444	• 4x25	500 ks	16,70
1101 0827	2x45	Na dotaz		1101 1457	• 4x28	1.000 ks	18,40
1101 0830	2x50	Na dotaz		1101 1460	• 4x32	500 ks	19,90
1101 0937	2,5x12	Na dotaz		1101 1473	4x36	Na dotaz	
1101 0940	2,5x14	Na dotaz		1101 1486	• 4x40	200 ks	25,00
1101 0953	2,5x16	Na dotaz		1101 1499	4x45	Na dotaz	
1101 0966	2,5x18	Na dotaz		1101 1509	4x50	Na dotaz	
1101 0979	• 2,5x20	100 ks	6,80	1101 1512	4x56	Na dotaz	
1101 0982	2,5x22	Na dotaz		1101 1525	4x63	Na dotaz	
1101 0995	• 2,5x25	1.000 ks	8,25	1101 1538	4x71	Na dotaz	
1101 1004	2,5x28	Na dotaz		1101 1541	4x80	Na dotaz	
1101 1017	2,5x32	Na dotaz		1101 1693	5x22	Na dotaz	

Skupina rabatu 825

• = Skladové zboží



Objednávejte také online v našem e-shopu <https://shop.schrauben-gross.com>

Další informace najdete na stránkách www.schrauben-gross.cz

2/009

A1, A2

DIN 94 / ISO 1234

Závlačky

1.4301

Splinte

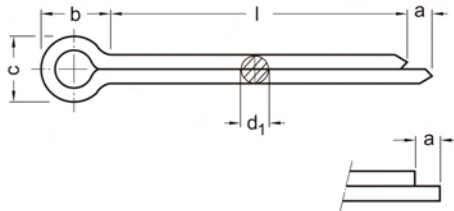

Cena za 100 ks

Cena včetně platného legovačního příplatku

Obj. č	Rozměr	Bal.	Cena €
1101 1703	5x25	Na dotaz	
1101 1716	5x28	Na dotaz	
1101 1729	• 5x32	250 ks	27,20
1101 1732	• 5x36	250 ks	29,60
1101 1745	• 5x40	250 ks	33,20
1101 1758	5x45	Na dotaz	
1101 1761	• 5x50	100 ks	38,30
1101 1774	5x56	Na dotaz	
1101 1787	• 5x63	100 ks	47,60
1101 1790	5x71	Na dotaz	
1101 1800	5x80	Na dotaz	
1101 1813	6,3x28	Na dotaz	
1101 1826	6,3x32	Na dotaz	
1101 1839	• 6,3x36	100 ks	44,20
1101 1842	6,3x40	Na dotaz	
1101 1855	• 6,3x45	250 ks	53,40
1101 1868	6,3x50	Na dotaz	

Obj. č	Rozměr	Bal.	Cena €
1101 1871	6,3x56	Na dotaz	
1101 1884	• 6,3x63	250 ks	66,80
1101 1897	6,3x71	Na dotaz	
1101 1907	6,3x80	Na dotaz	
1101 1910	6,3x90	Na dotaz	
1101 1923	6,3x100	Na dotaz	
1101 2126	8x40	Na dotaz	
1101 2139	8x45	Na dotaz	
1101 2142	8x50	Na dotaz	
1101 2155	• 8x56	100 ks	109,00
1101 2168	• 8x63	100 ks	122,00
1101 2171	8x71	Na dotaz	
1101 2184	8x80	Na dotaz	
1101 2197	8x90	Na dotaz	
1101 2207	8x100	Na dotaz	
1101 2359	• 10x63	100 ks	189,00
1101 2362	• 10x71	100 ks	213,00

Skupina rabatu 825
• = Skladové zboží

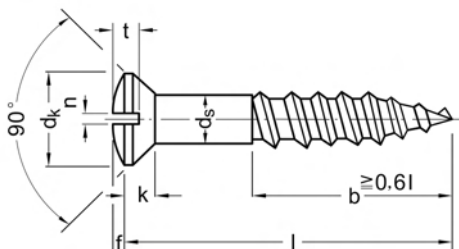

DIN 95

Vrut se zápustnou
čočkovitou hlavou a
průběžnou drážkou

A2

Linsensenk-Holzschrauben mit
Schlitz

Rozměry v mm Techn. dodací podmínky podle ISO 4759-1 A

Závit d	2,5	3	3,5	4	4,5	5	6
d_k	4,7	5,6	6,5	7,5	8,3	9,2	11
$f \approx$	0,6	0,75	0,9	1	1,1	1,25	1,5
$k \max$	1,5	1,65	1,93	2,2	2,35	2,5	3
$n \max$	0,8	1	1	1,2	1,2	1,51	1,91
$t \max$	1,2	1,45	1,7	1,9	2,1	2,3	2,8

l = jmenovitá délka

Cena za 100 ks

Cena včetně platného příplatku za legování

Obj. č	Rozměr	Bal.	Cena €	Obj. č	Rozměr	Bal.	Cena €
1170 0687	3x10	Na dotaz		1170 1259	• 4,5x40	200 ks	23,70
1170 0700	• 3x16	200 ks	8,60	1170 1262	4,5x45	Na dotaz	
1170 0726	3x20	Na dotaz		1170 1275	• 4,5x50	200 ks	28,60
1170 0739	3x25	Na dotaz		1170 1291	4,5x60	Na dotaz	
1170 0742	• 3x30	200 ks	12,20	1170 1369	5x20	Na dotaz	
1170 0849	3,5x12	Na dotaz		1170 1372	5x25	Na dotaz	
1170 0865	3,5x16	Na dotaz		1170 1385	5x30	Na dotaz	
1170 0878	• 3,5x20	200 ks	10,30	1170 1408	5x40	Na dotaz	
1170 0881	3,5x25	Na dotaz		1170 1411	5x45	Na dotaz	
1170 0894	3,5x30	Na dotaz		1170 1424	5x50	Na dotaz	
1170 0904	3,5x35	Na dotaz		1170 1440	5x60	Na dotaz	
1170 0917	3,5x40	Na dotaz		1170 1466	5x70	Na dotaz	
1170 1039	4x16	Na dotaz		1170 1479	5x80	Na dotaz	
1170 1055	• 4x20	200 ks	11,20	1170 1673	6x20	Na dotaz	
1170 1068	4x25	Na dotaz		1170 1686	6x25	Na dotaz	
1170 1071	4x30	Na dotaz		1170 1699	6x30	Na dotaz	
1170 1084	4x35	Na dotaz		1170 1712	6x40	Na dotaz	
1170 1097	4x40	Na dotaz		1170 1738	6x50	Na dotaz	
1170 1217	4,5x20	Na dotaz		1170 1754	• 6x60	100 ks	55,70
1170 1220	4,5x25	Na dotaz		1170 1770	6x70	Na dotaz	
1170 1233	4,5x30	Na dotaz		1170 1783	• 6x80	100 ks	91,50
1170 1246	4,5x35	Na dotaz					

Skupina rabatu 836

• = Skladové zboží



Objednávejte také online v našem e-shopu <https://shop.schrauben-gross.com>
Další informace najdete na stránkách www.schrauben-gross.cz

DIN 96

Vruty s půlkulatou hlavou s drážkou

A2

Halbrund-Holzschrauben mit Schlitz

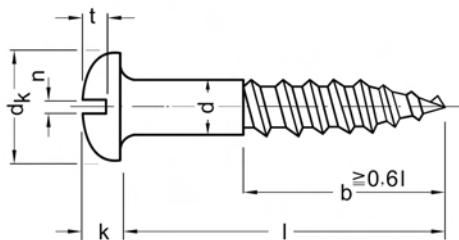

Rozměry v mm Techn. dodací podmínky podle ISO 4759-1 A

Závít d	2,5	3	3,5	4	4,5	5	6
d_k	5	6	7	8	9	10	12
k max	1,7	2,1	2,4	2,8	3,1	3,5	4,2
n max	0,8	1	1	1,2	1,2	1,51	1,91
t max	1,1	1,35	1,6	1,8	2	2,3	2,7

l = jmenovitá délka

Cena za 100 ks

Cena včetně platného příplatku za legování

Obj. č	Rozměr	Bal.	Cena €	Obj. č	Rozměr	Bal.	Cena €
1171 0703	• 3x16	200 ks	8,60	1171 1113	4x50	Na dotaz	
1171 0729	3x20	Na dotaz		1171 1210	• 4,5x20	200 ks	16,80
1171 0732	3x25	Na dotaz		1171 1223	• 4,5x25	200 ks	16,50
1171 0745	3x30	Na dotaz		1171 1236	• 4,5x30	200 ks	20,10
1171 0758	3x35	Na dotaz		1171 1249	4,5x35	Na dotaz	
1171 0761	3x40	Na dotaz		1171 1252	• 4,5x40	200 ks	23,70
1171 0868	3,5x16	Na dotaz		1171 1265	4,5x45	Na dotaz	
1171 0871	• 3,5x20	200 ks	10,30	1171 1278	4,5x50	Na dotaz	
1171 0884	3,5x25	Na dotaz		1171 1294	• 4,5x60	200 ks	38,50
1171 0897	3,5x30	Na dotaz		1171 1359	5x16	Na dotaz	
1171 0907	• 3,5x35	200 ks	15,10	1171 1362	• 5x20	200 ks	19,20
1171 0910	• 3,5x40	200 ks	17,00	1171 1375	5x25	Na dotaz	
1171 0923	3,5x45	Na dotaz		1171 1388	5x30	Na dotaz	
1171 0936	3,5x50	Na dotaz		1171 1391	5x35	Na dotaz	
1171 1032	4x16	Na dotaz		1171 1401	5x40	Na dotaz	
1171 1058	• 4x20	200 ks	12,00	1171 1414	5x45	Na dotaz	
1171 1074	4x30	Na dotaz		1171 1427	5x50	Na dotaz	
1171 1087	4x35	Na dotaz		1171 1443	• 5x60	200 ks	40,40
1171 1090	4x40	Na dotaz		1171 1469	5x70	Na dotaz	
1171 1100	4x45	Na dotaz					

Skupina rabatu 836

• = Skladové zboží

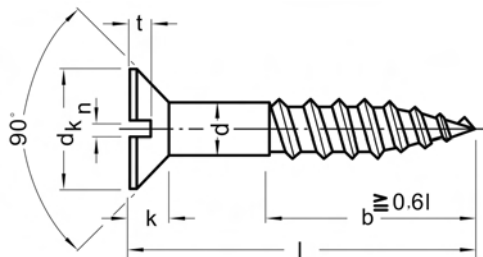

DIN 97

Vruty se zapuštěnou hlavou s drážkou

A2

Senk-Holzschrauben mit Schlitz

Rozměry v mm Techn. dodací podmínky podle ISO 4759-1 A

Závit d	2	2,5	3	3,5	4	4,5	5	6	7	8
d_k	3,8	4,7	5,6	6,5	7,5	8,3	9,2	11	12,5	14,5
k max	1,2	1,5	1,65	1,93	2,2	2,35	2,5	3	3,5	4
n max	0,7	0,8	1	1	1,2	1,2	1,51	1,91	2,31	2,31
t max	0,6	0,7	0,85	1	1,1	1,2	1,3	1,6	1,9	2,1

l = jmenovitá délka

Cena za 100 ks

Cena včetně platného příplatku za legování

Obj. č	Rozměr	Bal.	Cena €
1172 0722	3x20	Na dotaz	
1172 0735	3x25	Na dotaz	
1172 0748	3x30	Na dotaz	
1172 0751	3x35	Na dotaz	
1172 0764	3x40	Na dotaz	
1172 1019	• 4x10	200 ks	17,80
1172 1022	4x12	Na dotaz	
1172 1035	4x16	Na dotaz	
1172 1051	• 4x20	200 ks	12,00
1172 1064	4x25	Na dotaz	
1172 1077	4x30	Na dotaz	
1172 1080	4x35	Na dotaz	
1172 1093	4x40	Na dotaz	
1172 1103	4x45	Na dotaz	

Obj. č	Rozměr	Bal.	Cena €
1172 1116	4x50	Na dotaz	
1172 1213	• 4,5x20	200 ks	16,80
1172 1226	• 4,5x25	200 ks	16,50
1172 1239	• 4,5x30	200 ks	20,10
1172 1242	4,5x35	Na dotaz	
1172 1255	• 4,5x40	200 ks	23,70
1172 1268	4,5x45	Na dotaz	
1172 1271	• 4,5x50	200 ks	28,60
1172 1365	• 5x20	200 ks	19,20
1172 1378	5x25	Na dotaz	
1172 1381	• 5x30	200 ks	21,20
1172 1394	5x35	Na dotaz	
1172 1404	5x40	Na dotaz	
1172 1420	• 5x50	200 ks	32,80

Skupina rabatu 836

• = Skladové zboží



Objednávejte také online v našem e-shopu <https://shop.schrauben-gross.com>
Další informace najdete na stránkách www.schrauben-gross.cz

2/013

A1, A2

DIN 125*) A

Podložky

A2 140 HV

Tvar A bez fazetky
přednostně pro šestihřanné šrouby
a matice

*) ≈ ISO 7089

Scheiben

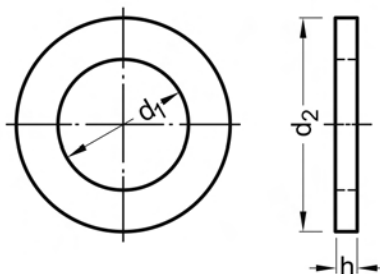

Rozměry v mm Techn. dodací podmínky podle DIN 522A

d ₁	1,7	1,8	2,2	2,5	2,7	3,2	3,7	4,3	5,3	6,4
pro závit	M1,6	M1,7	M2	M2,3	M2,5	M3	M3,5	M4	M5	M6
d ₂	4	4,5	5	6	6	7	8	9	10	12
h	0,3	0,3	0,3	0,5	0,5	0,5	0,5	0,8	1	1,6

d ₁	7,4	8,4	10,5	13	15	17	19	21	23	25
pro závit	M7	M8	M10	M12	M14	M16	M18	M20	M22	M24
d ₂	14	16	20	24	28	30	34	37	39	44
h	1,6	1,6	2	2,5	2,5	3	3	3	3	4

d ₁	28	31	34	37	40	43	46	50	52	54
pro závit	M27	M30	M33	M36	M39	M42	M45	M48	M50	M52
d ₂	50	56	60	66	72	78	85	92	92	98
h	4	4	5	5	6	7	7	8	8	8

Dodací možnosti a ceny pro provedení ISO na vyzáhání

Cena za 100 ks

Cena včetně platného příplatku za legování

Obj. č	Rozměr	Bal.	Cena €	Obj. č	Rozměr	Bal.	Cena €
1115 0017	• A 1,7 (M1,6)	200 ks	1,40	1115 0169	• A 17 (M16)	200 ks	17,40
1115 0020	• A 1,8 (M1,7)	200 ks	1,40	1115 0172	• A 19 (M18)	100 ks	23,90
1115 0033	• A 2,2 (M2)	1.000 ks	1,20	1115 0185	• A 21 (M20)	100 ks	23,90
1115 0046	• A 2,5 (M2,3)	1.000 ks	1,40	1115 0198	• A 23 (M22)	100 ks	37,40
1115 0059	• A 2,7 (M2,5)	1.000 ks	1,40	1115 0208	• A 25 (M24)	50 ks	53,10
1115 0062	• A 3,2 (M3)	1.000 ks	0,65	1115 0211	• A 28 (M27)	50 ks	83,30
1115 0075	• A 3,7 (M3,5)	1.000 ks	0,95	1115 0237	• A 31 (M30)	50 ks	94,50
1115 0088	• A 4,3 (M4)	1.000 ks	0,75	1115 0240	• A 34 (M33)	25 ks	165,00
1115 0091	• A 5,3 (M5)	1.000 ks	0,90	1115 0253	• A 37 (M36)	25 ks	220,00
1115 0101	• A 6,4 (M6)	1.000 ks	1,70	1115 0266	• A 40 (M39)	25 ks	368,00
1115 0114	• A 7,4 (M7)	1.000 ks	4,25	1115 0279	• A 43 (M42)	25 ks	552,00
1115 0127	• A 8,4 (M8)	1.000 ks	2,85	1115 0282	A 46 (M45)	Na dotaz	
1115 0130	• A 10,5 (M10)	500 ks	5,15	1115 0295	A 50 (M48)	Na dotaz	
1115 0143	• A 13 (M12)	200 ks	8,70	1115 0305	• A 52 (M50)	10 ks	936,00
1115 0156	• A 15 (M14)	200 ks	14,90	1115 0318	• A 54 (M52)	10 ks	1.012,00

Skupina rabatu 846

• = Skladové zboží

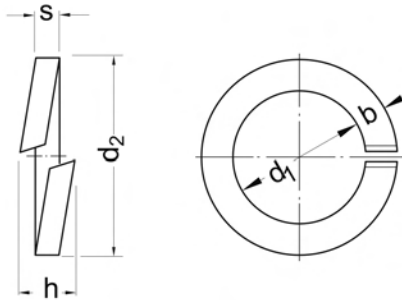

DIN 127*) B

Pérové podložky

A2
Tvar B konce hladké
 *) Zrušené normy

Federringe

Rozměry v mm Techn. dodací podmínky podle DIN 267-T26A

Jmenovitá délka	2	2,3	2,6	3	3,5	4	5	6	7	8	10
pro závit	M2	M2,3	M2,6	M3	M3,5	M4	M5	M6	M7	M8	M10
d ₁ min	2,1	2,4	2,7	3,1	3,6	4,1	5,1	6,1	7,1	8,1	10,2
d ₂ max	4,4	4,9	5,2	6,2	6,7	7,6	9,2	11,8	12,8	14,8	18,1
h max	1,2	1,4	1,4	1,9	1,9	2,1	2,8	3,8	3,8	4,7	5,2
b	0,9	1	1	1,3	1,3	1,5	1,8	2,5	2,5	3	3,5
s	0,5	0,6	0,6	0,8	0,8	0,9	1,2	1,6	1,6	2	2,2

Jmenovitá délka	12	14	16	18	20	22	24	27	30	33	36
pro závit	M12	M14	M16	M18	M20	M22	M24	M27	M30	M33	M36
d ₁ min	12,2	14,2	16,2	18,2	20,2	22,5	24,5	27,5	30,5	33,5	36,5
d ₂ max	21,1	24,1	27,4	29,4	33,6	35,9	40	43	48,2	55,2	58,2
h max	5,9	7,1	8,3	8,3	9,4	9,4	11,8	11,8	14,2	14,2	14,2
b	4	4,5	5	5	6	6	7	7	8	10	10
s	2,5	3	3,5	3,5	4	4	5	5	6	6	6

Cena za 100 ks

Cena včetně platného příplatku za legování

Obj. č	Rozměr	Bal.	Cena €	Obj. č	Rozměr	Bal.	Cena €
1119 0064	• B 3 (M3)	1.000 ks	0,60	1119 0145	• B 12 (M12)	500 ks	7,55
1119 0080	• B 4 (M4)	1.000 ks	0,65	1119 0158	• B 14 (M14)	100 ks	10,10
1119 0093	• B 5 (M5)	1.000 ks	0,85	1119 0161	• B 16 (M16)	500 ks	14,20
1119 0103	• B 6 (M6)	1.000 ks	1,60	1119 0187	• B 20 (M20)	200 ks	21,40
1119 0129	• B 8 (M8)	1.000 ks	2,75	1119 0200	• B 24 (M24)	100 ks	38,70
1119 0132	• B 10 (M10)	500 ks	4,90	1119 0239	B 30 (M30)	Na dotaz	

Skupina rabatu 850

• = Skladové zboží



DIN 128*) A

Pérové podložky

1.4310

Tvar A vyklenutý

*) Zrušené normy

Federringe

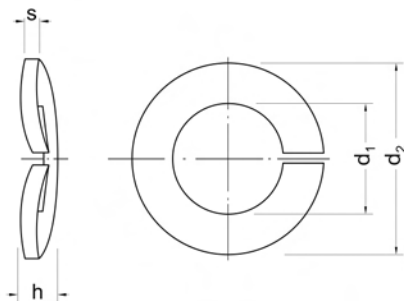

Rozměry v mm Techn. dodací podmínky podle DIN 267-T26A

Jmenovitá délka	2	2,3*)	2,6*)	3	3,5	4	5	6	7	8
pro závit	M2	M2,3	M2,6	M3	M3,5	M4	M5	M6	M7	M8
d _i min	2,1	2,4	2,7	3,1	3,6	4,1	5,1	6,1	7,1	8,1
d _e max	4,4	4,9	5,2	6,2	6,7	7,6	9,2	11,8	12,8	14,8
h max	0,9	1,1	1,1	1,3	1,3	1,4	1,7	2,2	2,2	2,75
s	0,5	0,6	0,6	0,7	0,7	0,8	1	1,3	1,3	1,6

Jmenovitá délka	10	12	14	16	18	20	22	24	27	30
pro závit	M10	M12	M14	M16	M18	M20	M22	M24	M27	M30
d _i min	10,2	12,2	14,2	16,2	18,2	20,2	22,5	24,5	27,5	30,5
d _e max	18,1	21,1	24,1	27,4	29,4	33,6	35,9	40	43	48,2
h max	3,15	3,65	4,3	5,1	5,1	5,9	5,9	7,5	7,5	10,5
s	1,8	2,1	2,4	2,8	2,8	3,2	3,2	4	4	6

*) není obsaženo v normě

Cena za 100 ks

Cena včetně platného příplatku za legování

Obj. č	Rozměr	Bal.	Cena €	Obj. č	Rozměr	Bal.	Cena €
1068 0038	• A 2	1.000 ks	2,10	1068 0151	• A 12	500 ks	16,10
1068 0070	• A 3	1.000 ks	1,65	1068 0164	A 14	Na dotaz	
1068 0096	• A 4	1.000 ks	1,80	1068 0177	• A 16	100 ks	28,50
1068 0106	• A 5	1.000 ks	2,15	1068 0180	A 18	Na dotaz	
1068 0119	• A 6	1.000 ks	3,90	1068 0193	• A 20	100 ks	45,30
1068 0135	• A 8	1.000 ks	7,00	1068 0203	A 22	Na dotaz	
1068 0148	• A 10	500 ks	10,30	1068 0216	• A 24	100 ks	77,50

Skupina rabatu 850

• = Skladové zboží

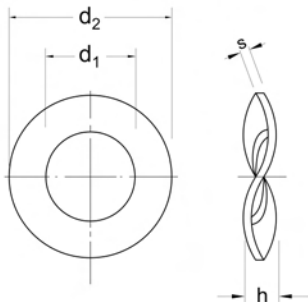

DIN 137*) B

Pružné podložky

1.4310

Tvar B zvlňněný

*) Zrušené normy

Federscheiben

Rozměry v mm Techn. dodací podmínky podle DIN 267-T26A

Jmenovitá délka	3	3,5	4	5	6	7	8	10
pro závit	M3	M3,5	M4	M5	M6	M7	M8	M10
d ₁	3,2	3,7	4,3	5,3	6,4	7,4	8,4	10,5
d ₂	8	8	9	11	12	14	15	21
h max	1,6	1,8	2	2,2	2,6	3	3	4,2
s	0,5	0,5	0,5	0,5	0,5	0,8	0,8	1

Jmenovitá délka	12	14	16	18	20	22	24	30
pro závit	M12	M14	M16	M18	M20	M22	M24	M30
d ₁	13	15	17	19	21	23	25	31
d ₂	24	28	30	34	36	40	44	56
h max	5	6	6,4	6,6	7,4	7,8	8,2	10
s	1,2	1,6	1,6	1,6	1,6	1,8	1,8	2,2

Cena za 100 ks

Cena včetně platného příplatku za legování

Obj. č	Rozměr	Bal.	Cena €	Obj. č	Rozměr	Bal.	Cena €
1164 0103	• B 3	1.000 ks	1,50	1164 0190	• B 12	200 ks	23,70
1164 0129	• B 4	1.000 ks	1,75	1164 0200	• B 14	200 ks	40,70
1164 0132	• B 5	1.000 ks	2,65	1164 0213	• B 16	200 ks	46,80
1164 0145	• B 6	500 ks	2,90	1164 0239	B 20	Na dotaz	
1164 0161	• B 8	500 ks	6,70	1164 0242	B 22	Na dotaz	
1164 0187	• B 10	500 ks	14,40	1164 0255	B 24	Na dotaz	

Skupina rabatu 850

• = Skladové zboží



DIN 433*)

Podložky

A2 140 HV

přednostně pro šrouby s válcovou hlavou

*) ≈ ISO 7092

Scheiben

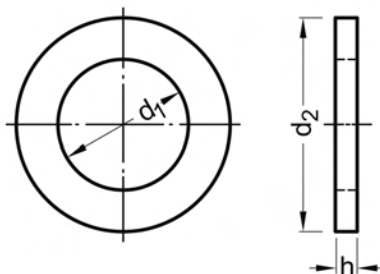

Rozměry v mm Techn. dodací podmínky podle DIN 522A

d ₁	1,7	2,2	2,7	2,8*)	3,2	3,7	4,3	5,3	6,4
pro závit	M1,6	M2	M2,5	M2,6	M3	M3,5	M4	M5	M6
d ₂	3,5	4,5	5	5	6	7	8	9	11
h	0,3	0,3	0,5	0,5	0,5	0,5	0,5	1	1,6

d ₁	7,4*)	8,4	10,5	13	15	17	19	21
pro závit	M7	M8	M10	M12	M14	M16	M18	M20
d ₂	14	15	18	20	24	28	30	34
h	1,6	1,6	1,6	2	2,5	2,5	2,5	3

*) není obsaženo v normě

Dodací možnosti a ceny pro provedení ISO na vyžádání

Cena za 100 ks

Cena včetně platného příplatku za legování

Obj. č	Rozměr	Bal.	Cena €	Obj. č	Rozměr	Bal.	Cena €
1062 0014	• 1,7 (M1,6)	2.000 ks	1,90	1062 0108	• 6,4 (M6)	1.000 ks	2,10
1062 0027	• 2,2 (M2)	2.000 ks	1,90	1062 0124	• 8,4 (M8)	500 ks	3,80
1062 0043	• 2,7 (M2,5)	2.000 ks	1,90	1062 0137	• 10,5 (M10)	500 ks	5,60
1062 0056	• 2,8 (M2,6)	Na dotaz		1062 0140	• 13 (M12)	200 ks	9,10
1062 0069	• 3,2 (M3)	1.000 ks	0,80	1062 0153	• 15 (M14)	200 ks	15,20
1062 0072	• 3,7 (M3,5)	1.000 ks	1,60	1062 0166	• 17 (M16)	200 ks	18,70
1062 0085	• 4,3 (M4)	1.000 ks	0,95	1062 0179	• 19 (M18)	100 ks	25,30
1062 0098	• 5,3 (M5)	1.000 ks	1,30	1062 0182	• 21 (M20)	100 ks	29,10

Skupina rabatu 848

• = Skladové zboží

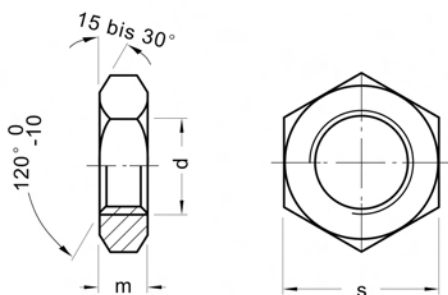

DIN 439*) B

Šestihranné matice

nízký tvar

A2

Tvar B s fazetkou

*) Nová norma ISO 4035

Sechskantmuttern

Rozměry v mm Techn. dodací podmínky podle ISO 4759-1 A

Závit d	M1,6	M1,7	M2	M2,3	M2,5	M2,6	M3	M4	M5	M6	M8
m max	1	1	1,2	1,2	1,6	1,6	1,8	2,2	2,7	3,2	4
s	3,2	3,5	4	4,5	5	5	5,5	7	8	10	13

Závit d	M10	M12	M14	M16	M18	M20	M22	M24	M27	M30	M36
m max	5	6	7	8	9	10	11	12	13,5	15	18
s	17	19	22	24	27	30	32	36	41	46	55

Dodací možnosti a ceny pro provedení ISO na vyžádání

Cena za 100 ks

Cena včetně platného příplatku za legování

Obj. č	Rozměr	Bal.	Cena €	Obj. č	Rozměr	Bal.	Cena €
1110 0038	• BM 1,6	200 ks	30,00	1110 0180	• BM 10	500 ks	23,90
1110 0041	• BM 1,7	Na dotaz		1110 0193	• BM 12	500 ks	29,90
1110 0067	• BM 2	1.000 ks	5,40	1110 0203	• BM 14	200 ks	83,80
1110 0070	• BM 2,3	Na dotaz		1110 0216	• BM 16	200 ks	87,90
1110 0083	• BM 2,5	1.000 ks	5,45	1110 0229	• BM 18	Na dotaz	
1110 0096	• BM 2,6	Na dotaz		1110 0232	• BM 20	100 ks	156,00
1110 0119	• BM 3	1.000 ks	4,80	1110 0245	• BM 22	50 ks	245,00
1110 0135	• BM 4	1.000 ks	5,10	1110 0258	• BM 24	50 ks	248,00
1110 0148	• BM 5	1.000 ks	5,30	1110 0261	• BM 27	Na dotaz	
1110 0151	• BM 6	1.000 ks	5,80	1110 0274	• BM 30	Na dotaz	
1110 0177	• BM 8	1.000 ks	11,10				

Skupina rabatu 844

• = Skladové zboží



DIN 440*) R

Podložky

A2 100 HV

Tvar R s kulatou dírou
*) ≈ ISO 7094

Scheiben

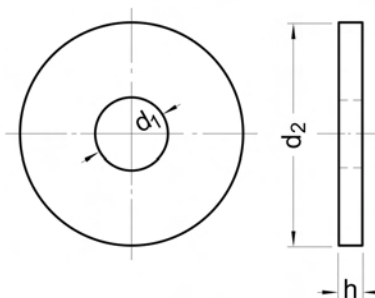

Rozměry v mm Techn. dodací podmínky podle DIN 522 C

d ₁	5,5	6,6	9	11	13,5	17,5	22	24	26
pro závit	M5	M6	M8	M10	M12	M16	M20	M22	M24
d ₂	18	22	28	34	44	56	72	80	85
h	2	2	3	3	4	5	6	6	6

Dodací možnosti a ceny pro provedení ISO na vyžádání

Cena za 100 ks

Cena včetně platného příplatku za legování

Obj. č	Rozměr	Bal.	Cena €	Obj. č	Rozměr	Bal.	Cena €
1098 0013	• R 5,5 (M5)	500 ks	18,40	1098 0068	• R 17,5 (M16)	100 ks	460,00
1098 0026	• R 6,6 (M6)	500 ks	25,50	1098 0071	• R 22 (M20)	50 ks	516,00
1098 0039	• R 9 (M8)	200 ks	65,40	1098 0084	• R 24 (M22)	25 ks	582,00
1098 0042	• R 11 (M10)	200 ks	91,00	1098 0097	• R 26 (M24)	25 ks	626,00
1098 0055	• R 13,5 (M12)	100 ks	235,00				

Skupina rabatu 848

• = Skladové zboží

DIN 471

Pojistné kroužky

Obvyklé provedení
1.4122
pro hřídele

Sicherungsringe

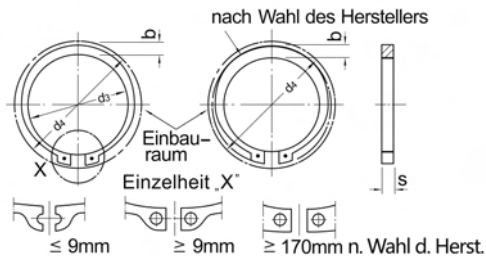

Rozměry v mm

Ø hřídele d_i	3	4	5	6	7	8	9	10	11	12	13	14
s	0,4	0,4	0,6	0,7	0,8	0,8	1	1	1	1	1	1
d _s	2,7	3,7	4,7	5,6	6,5	7,4	8,4	9,3	10,2	11	11,9	12,9
b ≈	0,8	0,9	1,1	1,3	1,4	1,5	1,7	1,8	1,8	1,8	2	2,1
d _e	7	8,6	10,3	11,7	13,5	14,7	16	17	18	19	20,2	21,4
Ø hřídele d_i	15	16	17	18	19	20	21	22	23*)	24	25	26
s	1	1	1	1,2	1,2	1,2	1,2	1,2	1,2	1,2	1,2	1,2
d _s	13,8	14,7	15,7	16,5	17,5	18,5	19,5	20,5	21,5	22,2	23,2	24,2
b ≈	2,2	2,2	2,3	2,4	2,5	2,6	2,7	2,8	2,9	3	3	3,1
d _e	22,6	23,8	25	26,2	27,2	28,4	29,6	30,8	32,6	33,2	34,2	35,5
Ø hřídele d_i	27*)	28	29	30	31*)	32	33*)	34	35	36	37*)	38
s	1,2	1,5	1,5	1,5	1,5	1,5	1,5	1,5	1,5	1,5	1,75	1,75
d _s	24,9	25,9	26,9	27,9	28,6	29,6	30,5	31,5	32,2	33,2	34,2	35,2
b ≈	3,1	3,2	3,4	3,5	3,5	3,6	3,7	3,8	3,9	4	4,1	4,2
d _e	37,2	37,9	39,1	40,5	42	43	44,4	45,4	46,8	47,8	49,4	50,2
Ø hřídele d_i	39*)	40	41*)	42	44*)	45	46*)	47*)	48	50	52	54*)
s	1,75	1,75	1,75	1,75	1,75	1,75	1,75	1,75	1,75	2	2	2
d _s	36	36,5	37,5	38,5	40,5	41,5	42,5	43,5	44,5	45,8	47,8	49,8
b ≈	4,3	4,4	4,5	4,5	4,6	4,7	4,8	4,9	5	5,1	5,2	5,3
d _e	51,8	52,6	54,4	55,7	58,2	59,1	60,4	61,4	62,5	64,5	66,7	69,2
Ø hřídele d_i	55	56	57*)	58	60	62	63	65	67*)	68	70	72
s	2	2	2	2	2	2	2	2,5	2,5	2,5	2,5	2,5
d _s	50,8	51,8	52,8	53,8	55,8	57,8	58,8	60,8	62,5	63,5	65,5	67,5
b ≈	5,4	5,5	5,5	5,6	5,8	6	6,2	6,3	6,4	6,5	6,6	6,8
d _e	70,2	71,6	72,6	73,6	75,6	77,8	79	81,4	83,8	84,8	87	89,2
Ø hřídele d_i	75	77*)	78	80	82	85	87*)	88	90	92*)	95	97*)
s	2,5	2,5	2,5	2,5	2,5	3	3	3	3	3	3	3
d _s	70,5	72,5	73,5	74,5	76,5	79,5	81,5	82,5	84,5	86,5	89,5	91,5
b ≈	7	7,2	7,3	7,4	7,6	7,8	7,9	8	8,2	8,4	8,6	8,8
d _e	92,7	95	96,1	98,1	100,3	103,3	106	106,5	108,5	112	114,8	117
Ø hřídele d_i	100	105	110	115	120	125	130	135	140	145	150	155
s	3	4	4	4	4	4	4	4	4	4	4	4
d _s	94,5	98	103	108	113	118	123	128	133	138	142	146
b ≈	9	9,3	9,6	9,8	10,2	10,4	10,7	11	11,2	11,5	11,8	12
d _e	120,2	125,8	131,2	137,3	143,1	149	154,4	159,8	165,2	170,6	177,3	182,3
Ø hřídele d_i	160	165	170	175	180	185	190	195	200			
s	4	4	4	4	4	4	4	4	4			
d _s	151	155,5	160,5	165,5	170,5	175,5	180,5	185,5	190,5			
b ≈	12,2	12,5	12,9	12,9	13,5	13,5	14	14	14			
d _e	188	193,4	198,4	203,4	210	215	220	225	230			

*) není obsaženo v normě



DIN 471

Pojistné kroužky

Obvyklé provedení
1.4122
pro hřídele

Sicherungsringe

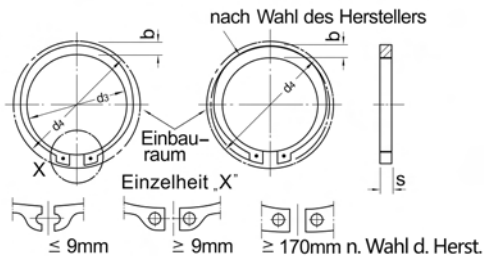

Cena za 100 ks

Cena včetně platného příplatku za legování

Obj. č	Rozměr	Bal.	Cena €	Obj. č	Rozměr	Bal.	Cena €
1159 0033	• 5x0,6	200 ks	14,80	1159 0266	27x1,2	Na dotaz	
1159 0046	• 6x0,7	200 ks	20,10	1159 0279	• 28x1,5	50 ks	369,00
1159 0059	• 7x0,8	200 ks	20,70	1159 0282	29x1,5	Na dotaz	
1159 0062	• 8x0,8	200 ks	22,30	1159 0295	• 30x1,5	50 ks	334,00
1159 0075	• 9x1	200 ks	48,30	1159 0318	• 32x1,5	25 ks	372,00
1159 0088	• 10x1	200 ks	48,50	1159 0334	• 34x1,5	25 ks	413,00
1159 0091	• 11x1	100 ks	52,60	1159 0347	• 35x1,5	25 ks	431,00
1159 0101	• 12x1	100 ks	53,10	1159 0350	36x1,75	Na dotaz	
1159 0114	• 13x1	100 ks	61,30	1159 0376	• 38x1,75	25 ks	758,00
1159 0127	• 14x1	100 ks	69,50	1159 0389	39x1,75	Na dotaz	
1159 0143	• 15x1	100 ks	74,60	1159 0392	• 40x1,75	25 ks	735,00
1159 0156	• 16x1	100 ks	80,20	1159 0415	• 42x1,75	25 ks	874,00
1159 0169	• 17x1	100 ks	87,90	1159 0431	• 45x1,75	100 ks	876,00
1159 0172	• 18x1,2	100 ks	126,00	1159 0460	• 48x1,75	25 ks	1.303,00
1159 0185	• 19x1,2	100 ks	131,00	1159 0473	• 50x2	25 ks	761,00
1159 0198	• 20x1,2	100 ks	127,00	1159 0509	• 55x2	25 ks	858,00
1159 0211	• 22x1,2	50 ks	163,00	1159 0541	• 60x2	100 ks	1.043,00
1159 0224	23x1,2	Na dotaz		1159 0570	• 65x2,5	25 ks	1.789,00
1159 0237	• 24x1,2	50 ks	194,00	1159 0606	70x2,5	Na dotaz	
1159 0240	• 25x1,2	50 ks	192,00	1159 0622	75x2,5	Na dotaz	
1159 0253	• 26x1,2	50 ks	222,00				

Skupina rabatu 855
• = Skladové zboží

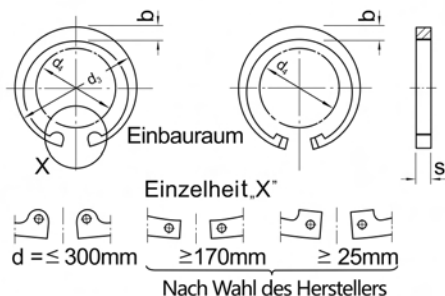

DIN 472

Pojistné kroužky

Obvyklé provedení
1.4122
pro vývrtý

Sicherungsringe

Rozměry v mm

Ø diry d _i	8	9	10	11	12	13	14	15	16	17	18
s	0,8	0,8	1	1	1	1	1	1	1	1	1
d _o	8,7	9,8	10,8	11,8	13	14,1	15,1	16,2	17,3	18,3	19,5
b ≈	1,1	1,3	1,4	1,5	1,7	1,8	1,9	2	2	2,1	2,2
d _e	3	3,7	3,3	4,1	4,9	5,4	6,2	7,2	8	8,8	9,4

Ø diry d _i	19	20	21	22	23*)	24	25	26	27*)	28	29*)
s	1	1	1	1	1,2	1,2	1,2	1,2	1,2	1,2	1,2
d _o	20,5	21,5	22,5	23,5	24,6	25,9	26,9	27,9	29,1	30,1	31,1
b ≈	2,2	2,3	2,4	2,5	2,5	2,6	2,7	2,8	2,9	2,9	3
d _e	10,4	11,2	12,2	13,2	14	14,8	15,5	16,1	17	17,9	18,9

Ø diry d _i	30	31	32	33*)	34	35	36	37	38	39*)	40
s	1,2	1,2	1,2	1,2	1,5	1,5	1,5	1,5	1,5	1,5	1,75
d _o	32,1	33,4	34,4	35,5	36,5	37,8	38,8	39,8	40,8	42	43,5
b ≈	3	3,2	3,2	3,3	3,3	3,4	3,5	3,6	3,7	3,8	3,9
d _e	19,9	20	20,6	21,6	22,6	23,6	24,6	25,4	26,4	27,1	27,8

Ø diry d _i	41*)	42	43*)	44*)	45	46*)	47	48	50	51*)	52
s	1,75	1,75	1,75	1,75	1,75	1,75	1,75	1,75	2	2	2
d _o	44,5	45,5	46,5	47,5	48,5	49,5	50,5	51,5	54,2	55,2	56,2
b ≈	4	4,1	4,2	4,2	4,3	4,4	4,4	4,5	4,6	4,7	4,7
d _e	28,7	29,6	30,4	31,1	32	32,8	33,5	34,5	36,3	37,1	37,9

Ø diry d _i	53*)	54*)	55	56	57*)	58	60	62	63	65	67*)
s	2	2	2	2	2	2	2	2	2	2,5	2,5
d _o	57,2	58,2	59,2	60,2	61,2	62,2	64,2	66,2	67,2	69,2	71,5
b ≈	4,9	5	5	5,1	5,1	5,2	5,4	5,5	5,6	5,8	6
d _e	38,8	39,7	40,7	41,7	42,6	43,5	44,7	46,7	47,7	49	50,3

Ø diry d _i	68	70	72	75	78	80	82	85	88	90	92
s	2,5	2,5	2,5	2,5	2,5	2,5	2,5	3	3	3	3
d _o	72,5	74,5	76,5	79,5	82,5	85,5	87,5	90,5	93,5	95,5	97,5
b ≈	6,1	6,2	6,4	6,6	6,8	7	7	7,2	7,4	7,6	7,8
d _e	51,6	53,6	55,6	58,6	60,1	62,1	64,1	66,9	69,9	71,9	73,3

Ø diry d _i	95	98	100	102	105	108	110	112	115	120	125
s	3	3	3	4	4	4	4	4	4	4	4
d _o	100,5	103,5	105,5	108	112	115	117	119	122	127	132
b ≈	8,1	8,3	8,4	8,5	8,7	8,9	9	9,1	9,3	9,7	10
d _e	76,5	79	80,6	82	85	88	88,2	90	93	96,9	101,9

Ø diry d _i	130	135	140	145	150	155	160	165	170	175	180
s	4	4	4	4	4	4	4	4	4	4	4
d _o	137	142	147	152	158	164	169	174,5	179,5	184,5	189,5
b ≈	10,2	10,5	10,7	10,9	11,2	11,4	11,6	11,8	12,2	12,7	13,2
d _e	106,9	111,5	116,5	121	124,8	129,8	132,7	137,7	141,6	146,6	150,2

Ø diry d _i	185	190	195	200
s	4	4	4	4
d _o	194,5	199,5	204,5	209,5
b ≈	13,7	13,8	13,8	14
d _e	155,2	160,2	165,2	170,2

*) není obsaženo v normě



Objednávejte také online v našem e-shopu <https://shop.schrauben-gross.com>
Další informace najdete na stránkách www.schrauben-gross.cz

DIN 472

Pojistné kroužky

Obvyklé provedení
1.4122
pro výtvrty

Sicherungsringe

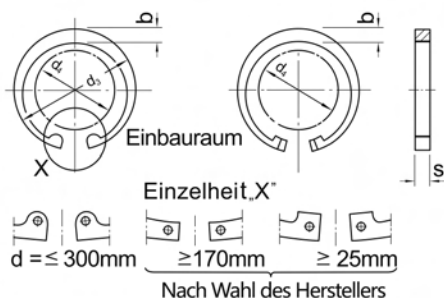

Cena za 100 ks

Cena včetně platného příplatku za legování

Obj. č	Rozměr	Bal.	Cena €	Obj. č	Rozměr	Bal.	Cena €
1160 0017	• 8x0,8	200 ks	30,70	1160 0266	• 33x1,2	25 ks	304,00
1160 0020	• 9x0,8	200 ks	37,50	1160 0279	• 34x1,5	100 ks	318,00
1160 0033	• 10x1	200 ks	43,10	1160 0282	• 35x1,5	25 ks	324,00
1160 0046	• 11x1	100 ks	46,70	1160 0295	• 36x1,5	25 ks	383,00
1160 0059	• 12x1	100 ks	54,70	1160 0305	• 37x1,5	25 ks	353,00
1160 0062	• 13x1	100 ks	59,80	1160 0318	• 38x1,5	25 ks	356,00
1160 0075	• 14x1	100 ks	68,00	1160 0321	39x1,5	Na dotaz	
1160 0088	• 15x1	100 ks	64,90	1160 0334	• 40x1,75	25 ks	565,00
1160 0091	• 16x1	100 ks	68,50	1160 0347	41x1,75	Na dotaz	
1160 0101	• 17x1	100 ks	79,70	1160 0350	• 42x1,75	200 ks	651,00
1160 0114	• 18x1	100 ks	78,20	1160 0389	• 45x1,75	25 ks	777,00
1160 0127	• 19x1	1.000 ks	81,20	1160 0402	• 47x1,75	25 ks	833,00
1160 0130	• 20x1	100 ks	83,80	1160 0415	48x1,75	Na dotaz	
1160 0143	• 21x1	100 ks	96,10	1160 0431	• 50x2	25 ks	761,00
1160 0156	• 22x1	50 ks	100,00	1160 0457	• 52x2	25 ks	778,00
1160 0169	• 23x1,2	100 ks	128,00	1160 0486	• 55x2	25 ks	797,00
1160 0172	• 24x1,2	50 ks	144,00	1160 0512	58x2	Na dotaz	
1160 0185	• 25x1,2	50 ks	155,00	1160 0525	60x2	Na dotaz	
1160 0198	• 26x1,2	50 ks	150,00	1160 0538	• 62x2	100 ks	976,00
1160 0208	• 27x1,2	100 ks	156,00	1160 0554	65x2,5	Na dotaz	
1160 0211	• 28x1,2	50 ks	207,00	1160 0570	68x2,5	Na dotaz	
1160 0224	29x1,2	Na dotaz		1160 0583	70x2,5	Na dotaz	
1160 0237	• 30x1,2	50 ks	202,00	1160 0596	• 72x2,5	100 ks	2.428,00
1160 0240	• 31x1,2	25 ks	301,00	1160 0606	• 75x2,5	25 ks	3.016,00
1160 0253	• 32x1,2	250 ks	216,00	1160 0635	• 80x2,5	25 ks	3.425,00

Skupina rabatu 85%
• = Skladové zboží

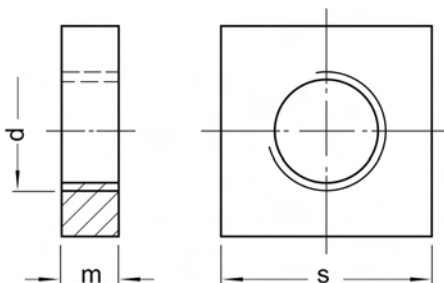

DIN 562

Čtyřhranné matice

nízký tvar
A2

Vierkantmuttern

Rozměry v mm Techn. dodací podmínky podle ISO 4759-1 B

Závít d	M2	M2,5	M3	M4	M5	M6	M8	M10*
m max	1,2	1,6	1,8	2,2	2,7	3,2	4	5
s	4	5	5,5	7	8	10	13	17(16)

*) rozměry v () pouze otvory klíče ISO

Dodací možnosti a ceny pro provedení ISO na vyžádání

Cena za 100 ks

Cena včetně platného příplatku za legování

Obj. č	Rozměr	Bal.	Cena €	Obj. č	Rozměr	Bal.	Cena €
1152 0003	M 2	Na dotaz		1152 0045	• M 5	1.000 ks	17,30
1152 0016	• M 2,5	1.000 ks	50,10	1152 0058	• M 6	1.000 ks	22,20
1152 0029	• M 3	1.000 ks	12,20	1152 0061	• M 8	1.000 ks	37,00
1152 0032	• M 4	1.000 ks	14,80	1152 0074	M 10	Na dotaz	

Skupina rabatu 844

• = Skladové zboží

A1, A2



DIN 571

Vruty s šestihrannou hlavou

A2

Sechskant-Holzschrauben

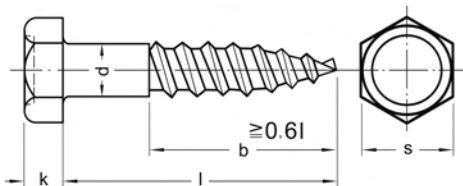

Rozměry v mm Techn. dodací podmínky podle ISO 4759-1 A

Závět d	5	6	8	10	12	16	20
k	3,5	4	5,5	7	8	10	13
s	8	10	13	17	19	24	30

l = jmenovitá délka

Cena za 100 ks

Cena včetně platného příplatku za legování

Obj. č	Rozměr	Bal.	Cena €	Obj. č	Rozměr	Bal.	Cena €
1137 0091	• 5x30	200 ks	22,30	1137 0716	• 8x50	100 ks	49,30
1137 0114	• 5x40	200 ks	24,70	1137 0732	• 8x60	100 ks	56,20
1137 0130	• 5x50	200 ks	27,20	1137 0758	• 8x70	100 ks	63,90
1137 0389	• 6x25	100 ks	23,50	1137 0774	• 8x80	100 ks	76,10
1137 0392	• 6x30	100 ks	23,50	1137 0790	8x90	Na dotaz	
1137 0402	• 6x35	100 ks	26,00	1137 0813	• 8x100	100 ks	97,10
1137 0415	• 6x40	100 ks	26,00	1137 0826	8x110	Na dotaz	
1137 0428	• 6x45	100 ks	28,60	1137 0839	• 8x120	100 ks	141,00
1137 0431	• 6x50	100 ks	28,60	1137 0842	8x130	Na dotaz	
1137 0444	6x55	Na dotaz		1137 1058	• 10x50	100 ks	112,00
1137 0457	• 6x60	100 ks	35,20	1137 1074	• 10x60	50 ks	114,00
1137 0473	• 6x70	100 ks	39,30	1137 1090	• 10x70	100 ks	117,00
1137 0499	• 6x80	100 ks	44,90	1137 1113	• 10x80	50 ks	121,00
1137 0512	6x90	Na dotaz		1137 1139	• 10x90	50 ks	133,00
1137 0525	• 6x100	100 ks	60,80	1137 1155	• 10x100	50 ks	153,00
1137 0677	• 8x30	100 ks	41,40	1137 1168	10x110	Na dotaz	
1137 0680	• 8x35	100 ks	42,60	1137 1171	• 10x120	50 ks	191,00
1137 0693	• 8x40	100 ks	42,90	1137 1184	10x130	Na dotaz	
1137 0703	8x45	Na dotaz					

Skupina rabatu 829

• = Skladové zboží



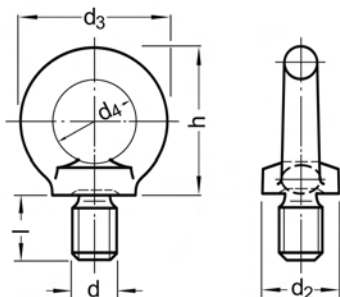

DIN 580

Závěsné šrouby

kováno v zápustce
A2

Ringschrauben

Rozměry v mm

Závít d	M8	M10	M12	M16	M20
d ₂	20	25	30	35	40
d ₃	36	45	54	63	72
d ₄	20	25	30	35	40
h	36	45	53	62	71
l	13	17	20,5	27	30

Cena za 100 ks

Cena včetně platného příplatku za legování

Obj. č	Rozměr	Bal.	Cena €
1082 0050	• M 8	1 ks	1.410,00
1082 0063	• M 10	1 ks	2.114,00
1082 0076	• M 12	1 ks	3.546,00

Obj. č	Rozměr	Bal.	Cena €
1082 0092	• M 16	1 ks	5.112,00
1082 0115	• M 20	1 ks	7.770,00

Skupina rabatu 832

• = Skladové zboží

A1, A2



DIN 582

Závěsné matice

kováno v zápustce
A2

Ringmuttern

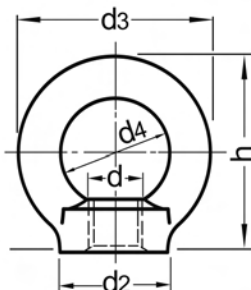

Rozměry v mm

Závět d	M8	M10	M12	M16	M20
d ₂	20	25	30	35	40
d ₃	36	45	54	63	72
d ₄	20	25	30	35	40
h	36	45	53	62	71

Cena za 100 ks

Cena včetně platného příplatku za legování

Obj. č	Rozměr	Bal.	Cena €
1086 0052	• M 8	25 ks	1.438,00
1086 0065	• M 10	1 ks	2.076,00
1086 0078	• M 12	1 ks	3.250,00

Obj. č	Rozměr	Bal.	Cena €
1086 0094	• M 16	1 ks	4.928,00
1086 0117	• M 20	1 ks	7.650,00

Skupina rabatu 832

• = Skladové zboží

DIN 603

Šrouby se zaoblenou válcovou hlavou

se čtyřhranným osazením, bez
šestihranných matic
A2

Flachrundsrauben

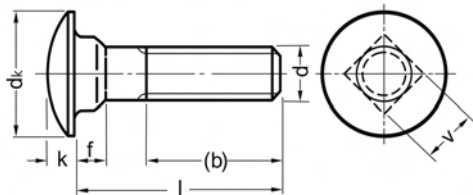

Rozměry v mm Techn. dodací podmínky podle ISO 4759-1 A

Závit d	M5	M6	M8	M10	M12	M16
(b) pro l ≤ 125	16	18	22	26	30	38
d _k max	13,55	16,55	20,65	24,65	30,65	38,8
f max	4,1	4,6	5,6	6,6	8,75	12,9
k max	3,3	3,88	4,88	5,38	6,95	8,95
v max	5,48	6,48	8,58	10,58	12,7	16,7

l = jmenovitá délka

b) pro jmenovité délky nad 125 viz normový list

Cena za 100 ks

Cena včetně platného příplatku za legování

Obj. č	Rozměr	Bal.	Cena €	Obj. č	Rozměr	Bal.	Cena €
1136 0069	• M 5x16	200 ks	14,30	1136 0551	• M 6x120	200 ks	87,90
1136 0072	• M 5x20	200 ks	16,10	1136 0645	• M 8x16	100 ks	45,60
1136 0085	• M 5x25	200 ks	18,20	1136 0658	• M 8x20	100 ks	50,60
1136 0098	• M 5x30	200 ks	20,40	1136 0661	• M 8x25	100 ks	55,70
1136 0108	• M 5x35	200 ks	22,60	1136 0674	• M 8x30	100 ks	61,30
1136 0111	• M 5x40	200 ks	24,60	1136 0687	• M 8x35	100 ks	66,90
1136 0124	• M 5x45	200 ks	26,80	1136 0690	• M 8x40	100 ks	72,00
1136 0137	• M 5x50	200 ks	29,00	1136 0700	• M 8x45	100 ks	76,60
1136 0140	M 5x55	Na dotaz		1136 0713	• M 8x50	100 ks	81,20
1136 0153	M 5x60	Na dotaz		1136 0726	• M 8x55	100 ks	88,90
1136 0166	M 5x65	Na dotaz		1136 0739	• M 8x60	100 ks	91,50
1136 0179	M 5x70	Na dotaz		1136 0742	• M 8x65	100 ks	100,00
1136 0182	M 5x75	Na dotaz		1136 0755	• M 8x70	100 ks	105,00
1136 0195	M 5x80	Na dotaz		1136 0768	• M 8x75	100 ks	111,00
1136 0357	• M 6x16	200 ks	22,50	1136 0771	• M 8x80	100 ks	147,00
1136 0373	• M 6x20	200 ks	25,00	1136 0797	• M 8x90	50 ks	127,00
1136 0386	• M 6x25	200 ks	28,20	1136 0810	• M 8x100	50 ks	139,00
1136 0399	• M 6x30	200 ks	31,50	1136 0823	M 8x110	Na dotaz	
1136 0409	• M 6x35	200 ks	34,70	1136 0836	M 8x120	Na dotaz	
1136 0412	• M 6x40	200 ks	37,50	1136 0991	• M 10x20	50 ks	125,00
1136 0425	• M 6x45	200 ks	40,90	1136 1000	• M 10x25	50 ks	125,00
1136 0438	• M 6x50	200 ks	44,00	1136 1013	• M 10x30	50 ks	125,00
1136 0441	• M 6x55	200 ks	47,20	1136 1026	M 10x35	Na dotaz	
1136 0454	• M 6x60	200 ks	50,10	1136 1039	• M 10x40	50 ks	146,00
1136 0467	M 6x65	Na dotaz		1136 1042	• M 10x45	50 ks	160,00
1136 0470	• M 6x70	100 ks	56,20	1136 1055	• M 10x50	50 ks	168,00
1136 0483	• M 6x75	200 ks	59,80	1136 1068	• M 10x55	50 ks	190,00
1136 0496	M 6x80	Na dotaz		1136 1071	• M 10x60	50 ks	190,00
1136 0519	M 6x90	Na dotaz		1136 1084	• M 10x65	50 ks	212,00
1136 0535	M 6x100	Na dotaz		1136 1097	• M 10x70	50 ks	212,00
1136 0548	• M 6x110	100 ks	81,80	1136 1107	M 10x75	Na dotaz	

Skupina rabatu 830

• = Skladové zboží



Objednávejte také online v našem e-shopu <https://shop.schrauben-gross.com>

Další informace najdete na stránkách www.schrauben-gross.cz

2/029

Pokračování z předchozí strany

DIN 603

Šrouby se zaoblenou válcovou hlavou

se čtyřhranným osazením, bez
šestihranných matic
A2

Flachrundsrauben

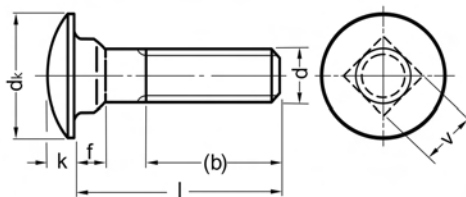

Cena za 100 ks

Cena včetně platného příplatku za legování

Obj. č	Rozměr	Bal.	Cena €	Obj. č	Rozměr	Bal.	Cena €
1136 1110	• M 10x80	50 ks	280,00	1136 1482	• M 12x45	50 ks	385,00
1136 1136	• M 10x90	50 ks	297,00	1136 1505	• M 12x55	50 ks	347,68
1136 1152	• M 10x100	50 ks	323,00	1136 1518	• M 12x60	Na dotaz	

Skupina rabatu 830
• = Skladové zboží

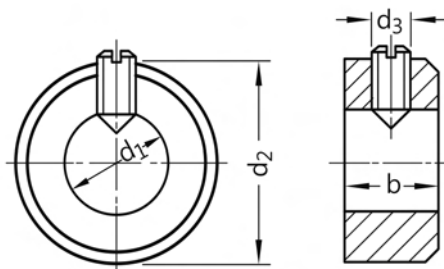

DIN 705*) A

Seřizovací kroužky

A1

1.4305

Tvar A se závitovým kolíkem

*) Zrušené normy

Stellringe

Rozměry v mm

d_1	4	5	6	8	10	12	14	15	16
b	5	6	8	8	10	12	12	12	12
d_2	8	10	12	16	20	22	25	25	28
d_3	M2,5	M3	M4	M4	M5	M6	M6	M6	M6
d_1	18	20	22	24	25	26	28	30	32
b	14	14	14	16	16	16	16	16	16
d_2	32	32	36	40	40	40	45	45	50
d_3	M6	M6	M6	M8	M8	M8	M8	M8	M8
d_1	35	38*)	40	45	50	55	60	70	80
b	16	16	18	18	18	18	20	20	22
d_2	56	56	63	70	80	80	90	100	110
d_3	M8	M8	M10	M10	M10	M10	M10	M10	M12

*) není obsaženo v normě

Cena za 100 ks

Cena včetně platného příplatku za legování

Obj. č	Rozměr	Bal.	Cena €	Obj. č	Rozměr	Bal.	Cena €
1065 0068	• A 5	100 ks	105,00	1065 0220	• A 20	50 ks	383,00
1065 0084	• A 6	100 ks	117,00	1065 0246	• A 22	50 ks	526,00
1065 0107	• A 8	100 ks	134,00	1065 0262	A 24	Na dotaz	
1065 0123	• A 10	100 ks	165,00	1065 0275	• A 25	25 ks	598,00
1065 0149	• A 12	100 ks	205,00	1065 0301	• A 30	25 ks	710,00
1065 0165	• A 14	100 ks	237,00	1065 0314	A 32	Na dotaz	
1065 0178	• A 15	100 ks	237,00	1065 0330	• A 35	10 ks	1.104,00
1065 0181	• A 16	50 ks	293,00	1065 0343	A 36	Na dotaz	
1065 0204	• A 18	50 ks	383,00	1065 0369	• A 40	10 ks	1.610,00

Skupina rabatu 819

• = Skladové zboží



DIN 912 / ISO 4762

Šrouby s válcovou hlavou a vnitřním šestihranem

A2

Zylinderschrauben mit Innensechskant

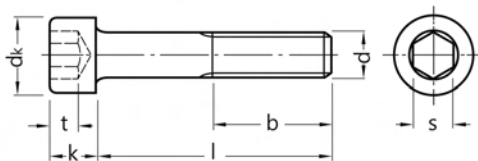

Rozměry v mm Techn. dodací podmínky podle ISO 4759-1 A

Závít d	M1,6	M2	M2,5	M3	M4	M5	M6	M8	M10	M12	M14
b	15	16	17	18	20	22	24	28	32	36	40
d _k	3	3,8	4,5	5,5	7	8,5	10	13	16	18	21
k max	1,6	2	2,5	3	4	5	6	8	10	12	14
s	1,5	1,5	2	2,5	3	4	5	6	8	10	12
t min	0,7	1	1,1	1,3	2	2,5	3	4	5	6	7

Závít d	M16	M18	M20	M22	M24	M27	M30	M33	M36	M42	M48
b	44	48	52	56	60	66	72	78	84	96	108
d _k	24	27	30	33	36	40	45	50	54	63	72
k max	16	18	20	22	24	27	30	33	36	42	48
s	14	14	17	17	19	19	22	24	27	32	36
t min	8	9	10	11	12	13,5	15,5	18	19	24	28

l = jmenovitá délka

Cena za 100 ks

Cena včetně platného příplatku za legování

Obj. č	Rozměr	Bal.	Cena €	Obj. č	Rozměr	Bal.	Cena €
1104 0017	• M 1,6x3	500 ks	85,80	1104 9241	• M 2,5x20	500 ks	39,80
1104 0020	• M 1,6x4	500 ks	85,80	1104 9254	• M 3x4	500 ks	19,90
1104 0033	• M 1,6x5	500 ks	92,00	1104 9746	• M 3x5	1.000 ks	16,30
1104 0046	• M 1,6x6	500 ks	98,10	1104 0101	• M 3x6	1.000 ks	12,20
1104 0059	• M 1,6x8	500 ks	106,00	1104 0114	• M 3x8	1.000 ks	10,70
1104 0062	• M 2x4	500 ks	26,50	1104 0127	• M 3x10	500 ks	9,20
1104 0075	• M 2x5	1.000 ks	26,50	1104 0130	• M 3x12	1.000 ks	9,20
1104 0088	• M 2x6	500 ks	26,50	1104 0143	• M 3x14	1.000 ks	7,75
1104 0091	• M 2x8	500 ks	26,50	1104 0156	• M 3x16	500 ks	6,15
1104 9092	• M 2x10	1.000 ks	27,60	1104 0169	• M 3x18	1.000 ks	8,40
1104 9102	• M 2x12	500 ks	29,10	1104 0172	• M 3x20	1.000 ks	6,70
1104 9115	• M 2x14	500 ks	41,40	1104 9267	• M 3x22	1.000 ks	8,75
1104 9128	• M 2x16	1.000 ks	33,20	1104 0185	• M 3x25	1.000 ks	7,05
1104 9131	• M 2x18	Na dotaz		1104 0198	• M 3x30	1.000 ks	9,10
1104 9144	• M 2x20	500 ks	39,80	1104 0208	• M 3x35	500 ks	10,70
1104 9157	• M 2,5x4	500 ks	26,50	1104 0211	• M 3x40	500 ks	11,70
1104 9160	• M 2,5x5	500 ks	26,50	1104 0224	• M 3x45	500 ks	20,90
1104 9173	• M 2,5x6	500 ks	26,50	1104 0237	• M 3x50	500 ks	20,90
1104 9186	• M 2,5x8	1.000 ks	26,50	1104 9270	• M 4x5	1.000 ks	19,40
1104 9199	• M 2,5x10	500 ks	27,60	1104 0240	• M 4x6	1.000 ks	13,20
1104 9209	• M 2,5x12	500 ks	29,10	1104 0253	• M 4x8	1.000 ks	10,70
1104 9212	• M 2,5x14	500 ks	41,40	1104 0266	• M 4x10	1.000 ks	9,95
1104 9225	• M 2,5x16	500 ks	33,20	1104 0279	• M 4x12	500 ks	9,95
1104 9238	• M 2,5x18	500 ks	49,50	1104 0282	• M 4x14	500 ks	7,75

Skupina rabatu 800

• = Skladové zboží

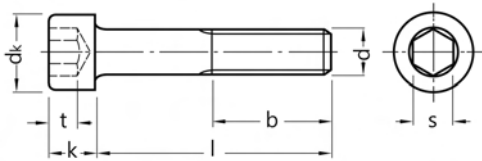
DIN 912 / ISO 4762**Šrouby s válcovou hlavou
a vnitřním šestihranem****A2****Zylinderschrauben mit
Innensechskant****Cena za 100 ks**

Cena včetně platného příplatku za legování

Obj. č	Rozměr	Bal.	Cena €	Obj. č	Rozměr	Bal.	Cena €
1104 0305	• M 4x16	500 ks	6,15	1104 0664	• M 6x12	500 ks	12,20
1104 0318	• M 4x18	500 ks	8,40	1104 0677	• M 6x14	200 ks	12,30
1104 0321	• M 4x20	500 ks	6,70	1104 0693	• M 6x16	200 ks	8,60
1104 9283	• M 4x22	500 ks	8,75	1104 0703	• M 6x18	200 ks	11,70
1104 0334	• M 4x25	500 ks	7,05	1104 0716	• M 6x20	200 ks	9,55
1104 0347	• M 4x30	500 ks	9,10	1104 9063	• M 6x22	200 ks	12,20
1104 0350	• M 4x35	200 ks	9,40	1104 0729	• M 6x25	200 ks	10,30
1104 0363	• M 4x40	200 ks	10,50	1104 0732	• M 6x30	200 ks	11,10
1104 0376	• M 4x45	200 ks	20,90	1104 0745	• M 6x35	200 ks	12,60
1104 0389	• M 4x50	200 ks	20,90	1104 0758	• M 6x40	200 ks	13,70
1104 0392	• M 4x60	200 ks	136,00	1104 0761	• M 6x45	100 ks	18,40
1104 0402	• M 4x70	500 ks	177,00	1104 0774	• M 6x50	100 ks	21,90
1104 0415	• M 4x80	200 ks	447,00	1104 0787	• M 6x55	100 ks	26,30
1104 0431	• M 5x6	500 ks	23,50	1104 0790	• M 6x60	100 ks	28,60
1104 0444	• M 5x8	500 ks	10,70	1104 9076	• M 6x65	100 ks	46,50
1104 0457	• M 5x10	500 ks	9,95	1104 0800	• M 6x70	100 ks	37,30
1104 0460	• M 5x12	500 ks	9,95	1104 9319	• M 6x75	100 ks	64,40
1104 0473	• M 5x14	500 ks	8,85	1104 0813	• M 6x80	100 ks	51,10
1104 0499	• M 5x16	500 ks	6,95	1104 0826	• M 6x90	100 ks	86,90
1104 0509	• M 5x18	500 ks	8,70	1104 0839	• M 6x100	100 ks	97,10
1104 0512	• M 5x20	500 ks	7,15	1104 0842	• M 6x110	100 ks	107,00
1104 9296	• M 5x22	500 ks	9,80	1104 0855	• M 6x120	100 ks	127,00
1104 0525	• M 5x25	200 ks	7,75	1104 0868	• M 6x130	100 ks	138,00
1104 0538	• M 5x30	200 ks	9,10	1104 0871	• M 6x140	100 ks	158,00
1104 0541	• M 5x35	200 ks	10,10	1104 0884	• M 6x150	100 ks	178,00
1104 0554	• M 5x40	200 ks	11,00	1104 9322	• M 6x160	100 ks	460,00
1104 0567	• M 5x45	200 ks	14,70	1104 9335	• M 8x10	500 ks	24,00
1104 0570	• M 5x50	200 ks	16,30	1104 9348	• M 8x12	500 ks	22,40
1104 0583	• M 5x55	200 ks	23,50	1104 9351	• M 8x14	200 ks	27,00
1104 0596	• M 5x60	200 ks	30,60	1104 0897	• M 8x16	200 ks	19,40
1104 0606	• M 5x65	200 ks	43,90	1104 0907	• M 8x18	200 ks	22,40
1104 0619	• M 5x70	200 ks	35,20	1104 0910	• M 8x20	200 ks	16,60
1104 0622	• M 5x80	200 ks	72,00	1104 9364	• M 8x22	200 ks	19,90
1104 0635	• M 5x90	200 ks	246,00	1104 0923	• M 8x25	200 ks	15,50
1104 9306	• M 5x100	200 ks	363,00	1104 0936	• M 8x30	200 ks	17,30
1104 0648	• M 6x8	500 ks	13,80	1104 0949	• M 8x35	100 ks	18,90
1104 0651	• M 6x10	500 ks	12,20	1104 0952	• M 8x40	100 ks	20,70

Skupina rabatu 800
• = Skladové zbožíObjednávejte také online v našem e-shopu <https://shop.schrauben-gross.com>
Další informace najdete na stránkách www.schrauben-gross.cz

DIN 912 / ISO 4762

Šrouby s vřícovou hlavou a vnitřním šestihranem

A2

Zylinderschrauben mit Innensechskant

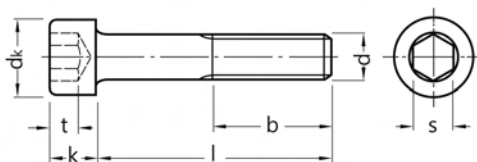

Cena za 100 ks

Cena včetně platného příplatku za legování

Obj. č	Rozměr	Bal.	Cena €	Obj. č	Rozměr	Bal.	Cena €
1104 0965	• M 8x45	100 ks	23,50	1104 1281	• M 10x150	50 ks	276,00
1104 0978	• M 8x50	100 ks	25,50	1104 1294	• M 10x160	50 ks	818,00
1104 0981	• M 8x55	100 ks	34,50	1104 1304	• M 10x170	50 ks	920,00
1104 0994	• M 8x60	100 ks	35,50	1104 1317	• M 10x180	50 ks	1.175,00
1104 1003	• M 8x65	100 ks	72,00	1104 1333	• M 12x16	100 ks	93,50
1104 1016	• M 8x70	100 ks	54,70	1104 1346	• M 12x20	100 ks	46,00
1104 9377	• M 8x75	100 ks	107,00	1104 1359	• M 12x25	100 ks	43,40
1104 1029	• M 8x80	50 ks	71,00	1104 1362	• M 12x30	100 ks	40,30
1104 1032	• M 8x90	100 ks	78,20	1104 1375	• M 12x35	100 ks	42,90
1104 1045	• M 8x100	50 ks	87,40	1104 1388	• M 12x40	100 ks	46,50
1104 1058	• M 8x110	50 ks	117,00	1104 1391	• M 12x45	50 ks	51,60
1104 1061	• M 8x120	50 ks	138,00	1104 1401	• M 12x50	50 ks	55,70
1104 1074	• M 8x130	50 ks	153,00	1104 1414	• M 12x55	50 ks	73,10
1104 1087	• M 8x140	50 ks	168,00	1104 1427	• M 12x60	50 ks	75,60
1104 1090	• M 8x150	50 ks	184,00	1104 1430	• M 12x65	50 ks	120,00
1104 9380	• M 8x160	50 ks	485,00	1104 1443	• M 12x70	50 ks	96,10
1104 9089	• M 10x16	100 ks	36,80	1104 1456	• M 12x75	50 ks	184,00
1104 9393	• M 10x18	100 ks	43,90	1104 1469	• M 12x80	50 ks	100,00
1104 1100	• M 10x20	100 ks	28,80	1104 1472	• M 12x90	50 ks	125,00
1104 1113	• M 10x25	100 ks	26,30	1104 1485	• M 12x100	50 ks	144,00
1104 1126	• M 10x30	100 ks	27,80	1104 1498	• M 12x110	25 ks	214,00
1104 1139	• M 10x35	100 ks	28,60	1104 1508	• M 12x120	25 ks	235,00
1104 1142	• M 10x40	100 ks	31,10	1104 1511	• M 12x130	25 ks	276,00
1104 1155	• M 10x45	100 ks	37,30	1104 1524	• M 12x140	25 ks	332,00
1104 1168	• M 10x50	100 ks	39,30	1104 1537	M 12x150	Na dotaz	
1104 1171	• M 10x55	100 ks	51,60	1104 9416	M 12x160	Na dotaz	
1104 1184	• M 10x60	100 ks	55,20	1104 9429	M 14x20	Na dotaz	
1104 1197	• M 10x65	100 ks	81,80	1104 1540	M 14x25	Na dotaz	
1104 1207	• M 10x70	100 ks	65,40	1104 1553	• M 14x30	50 ks	243,00
1104 9403	• M 10x75	50 ks	120,00	1104 9432	• M 14x35	Na dotaz	
1104 1210	• M 10x80	50 ks	80,20	1104 9018	• M 14x40	50 ks	243,00
1104 1223	• M 10x90	50 ks	91,00	1104 9445	M 14x45	Na dotaz	
1104 1236	• M 10x100	50 ks	111,00	1104 9021	• M 14x50	50 ks	279,00
1104 1249	• M 10x110	50 ks	153,00	1104 9458	• M 14x55	50 ks	42,30
1104 1252	• M 10x120	50 ks	168,00	1104 9034	M 14x60	Na dotaz	
1104 1265	• M 10x130	50 ks	204,00	1104 9047	M 14x80	Na dotaz	
1104 1278	• M 10x140	50 ks	245,00	1104 9050	• M 14x100	50 ks	644,00

Skupina rabatu 800
• = Skladové zboží

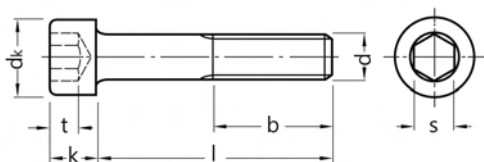
DIN 912 / ISO 4762**Šrouby s válcovou hlavou
a vnitřním šestihranem****A2****Zylinderschrauben mit
Innensechskant****Cena za 100 ks**

Cena včetně platného příplatku za legování

Obj. č	Rozměr	Bal.	Cena €
1104 1566	• M 16x20	50 ks	291,00
1104 1579	• M 16x25	50 ks	181,00
1104 1582	• M 16x30	50 ks	135,00
1104 1595	• M 16x35	50 ks	135,00
1104 1605	• M 16x40	50 ks	135,00
1104 1618	• M 16x45	50 ks	142,00
1104 1621	• M 16x50	50 ks	155,00
1104 1634	• M 16x55	50 ks	180,00
1104 1647	• M 16x60	50 ks	187,00
1104 1650	M 16x65	Na dotaz	
1104 1663	• M 16x70	25 ks	262,00
1104 9555	• M 16x75	25 ks	388,00
1104 1676	• M 16x80	25 ks	269,00
1104 1689	M 16x90	Na dotaz	
1104 1692	• M 16x100	25 ks	359,00
1104 1702	M 16x110	Na dotaz	
1104 1715	• M 16x120	25 ks	639,00
1104 1728	• M 16x130	25 ks	741,00

Obj. č	Rozměr	Bal.	Cena €
1104 1731	M 16x140	Na dotaz	
1104 1744	M 16x150	Na dotaz	
1104 1757	M 16x160	Na dotaz	
1104 1773	M 16x180	Na dotaz	
1104 1799	M 16x200	Na dotaz	
1104 9720	• M 20x30	25 ks	480,00
1104 9733	M 20x35	Na dotaz	
1104 1809	M 20x40	Na dotaz	
1104 1812	M 20x45	Na dotaz	
1104 1825	• M 20x50	25 ks	311,00
1104 1838	M 20x55	Na dotaz	
1104 1841	• M 20x60	25 ks	352,00
1104 1854	M 20x65	Na dotaz	
1104 1867	• M 20x70	25 ks	399,00
1104 1870	M 20x75	Na dotaz	
1104 1883	M 20x80	Na dotaz	
1104 1896	• M 20x90	25 ks	614,00
1104 1906	M 20x100	Na dotaz	

Skupina rabatu 800
• = Skladové zboží

A1, A2

DIN 913 / ISO 4026

Závitév kolíky

s vnitřním šestihranem a kuželovým zakončením A2

Gewindestifte

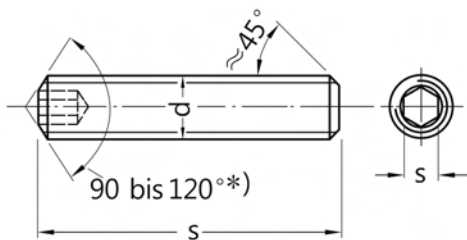

*) für kurze Längen 120°

Rozměry v mm Techn. dodací podmínky podle ISO 4759-1 A

Závít d	M1,6	M2	M2,5	M3	M4	M5	M6
s	0,7	0,9	1,3	1,5	2	2,5	3

Závít d	M8	M10	M12	M14	M16	M20	M24
s	4	5	6	6	8	10	12

l = jmenovitá délka

dodává se také v mosazi, na vyžádání

Cena za 100 ks

Cena včetně platného příplatku za legování

Obj. č	Rozměr	Bal.	Cena €	Obj. č	Rozměr	Bal.	Cena €
1124 0516	• M 3x3	500 ks	15,40	1124 1269	• M 6x12	200 ks	15,50
1124 0529	• M 3x4	500 ks	16,50	1124 1298	• M 6x16	200 ks	17,30
1124 0532	• M 3x5	500 ks	17,70	1124 1311	• M 6x20	200 ks	20,10
1124 0545	• M 3x6	200 ks	18,80	1124 1324	• M 6x25	200 ks	22,10
1124 0558	• M 3x8	200 ks	19,90	1124 1337	• M 6x30	200 ks	25,10
1124 0561	• M 3x10	200 ks	21,40	1124 1340	• M 6x35	100 ks	27,40
1124 0574	• M 3x12	200 ks	22,50	1124 1353	• M 6x40	200 ks	29,50
1124 0590	• M 3x16	200 ks	29,20	1124 1366	• M 6x45	100 ks	41,40
1124 0613	• M 3x20	200 ks	31,90	1124 1379	• M 6x50	100 ks	51,10
1124 0736	• M 4x4	200 ks	9,45	1124 1502	• M 8x8	200 ks	17,50
1124 0749	• M 4x5	500 ks	9,70	1124 1515	• M 8x10	200 ks	19,30
1124 0752	• M 4x6	200 ks	9,95	1124 1528	• M 8x12	200 ks	20,60
1124 0765	• M 4x8	200 ks	10,60	1124 1557	• M 8x16	200 ks	23,40
1124 0778	• M 4x10	200 ks	11,10	1124 1573	• M 8x20	200 ks	27,30
1124 0781	• M 4x12	200 ks	11,70	1124 1586	• M 8x25	200 ks	30,90
1124 0817	• M 4x16	500 ks	13,80	1124 1599	• M 8x30	100 ks	36,00
1124 0833	• M 4x20	200 ks	14,80	1124 1609	• M 8x35	200 ks	39,10
1124 0846	• M 4x25	200 ks	25,60	1124 1612	• M 8x40	100 ks	43,50
1124 0859	• M 4x30	200 ks	32,20	1124 1625	• M 8x45	100 ks	48,30
1124 0998	• M 5x5	200 ks	12,10	1124 1638	• M 8x50	200 ks	51,10
1124 1007	• M 5x6	200 ks	12,30	1124 1751	• M 10x8	100 ks	41,90
1124 1010	• M 5x8	200 ks	13,10	1124 1764	• M 10x10	100 ks	27,90
1124 1023	• M 5x10	500 ks	13,60	1124 1777	• M 10x12	100 ks	29,90
1124 1036	• M 5x12	200 ks	14,10	1124 1803	• M 10x16	100 ks	35,40
1124 1065	• M 5x16	200 ks	14,00	1124 1829	• M 10x20	100 ks	44,70
1124 1081	• M 5x20	200 ks	17,90	1124 1832	• M 10x25	100 ks	45,10
1124 1094	• M 5x25	200 ks	19,50	1124 1845	• M 10x30	100 ks	49,60
1124 1104	• M 5x30	200 ks	21,10	1124 1858	• M 10x35	100 ks	55,70
1124 1117	• M 5x35	200 ks	30,10	1124 1861	• M 10x40	100 ks	60,30
1124 1120	• M 5x40	200 ks	43,90	1124 1874	• M 10x45	100 ks	65,90
1124 1230	• M 6x6	200 ks	13,00	1124 1887	• M 10x50	100 ks	71,00
1124 1243	• M 6x8	200 ks	13,80	1124 2022	• M 12x10	100 ks	80,70
1124 1256	• M 6x10	200 ks	14,60	1124 2035	• M 12x12	100 ks	70,50

Skupina rabatu 807

• = Skladové zboží



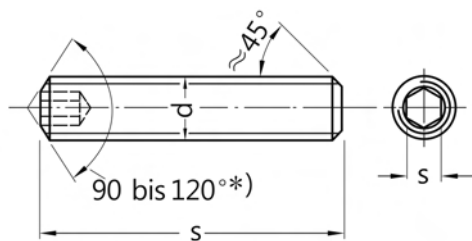

*) für kurze Längen 120°

DIN 913 / ISO 4026

Závitové kolíky

s vnitřním šestihranem a kuželovým zakončením A2

Gewindestifte

Cena za 100 ks

Cena včetně platného příplatku za legování

Obj. č	Rozměr	Bal.	Cena €
1124 2064	• M 12x16	100 ks	73,60
1124 2080	• M 12x20	100 ks	76,10
1124 2093	• M 12x25	100 ks	84,30
1124 2103	• M 12x30	100 ks	95,00

Skupina rabatu 807
• = Skladové zboží

Obj. č	Rozměr	Bal.	Cena €
1124 2116	M 12x35	Na dotaz	
1124 2129	• M 12x40	100 ks	115,00
1124 2132	• M 12x45	100 ks	129,00
1124 2145	• M 12x50	100 ks	141,00

A1, A2

DIN 914 / ISO 4027

Závitév kolíky

s vnitřním šestihranem a špičkou A2

Gewindestifte

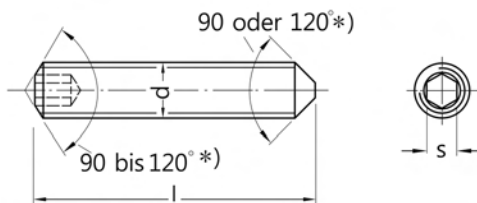

*) für kurze Längen 120°

Rozměry v mm Techn. dodací podmínky podle ISO 4759-1 A

Závít d	M2	M2,5	M3	M4	M5	M6
s	0,9	1,3	1,5	2	2,5	3

Závít d	M8	M10	M12	M14	M16	M20
s	4	5	6	6	8	10

l = jmenovitá délka

dodává se také v mosazi, na vyžádání

Cena za 100 ks

Cena včetně platného příplatku za legování

Obj. č	Rozměr	Bal.	Cena €	Obj. č	Rozměr	Bal.	Cena €
1125 0519	• M 3x3	200 ks	19,20	1125 1262	• M 6x12	200 ks	20,20
1125 0522	• M 3x4	200 ks	17,90	1125 1291	• M 6x16	200 ks	22,40
1125 0535	• M 3x5	500 ks	19,10	1125 1314	• M 6x20	1.000 ks	26,10
1125 0548	• M 3x6	500 ks	20,00	1125 1327	• M 6x25	200 ks	28,10
1125 0551	• M 3x8	200 ks	21,60	1125 1330	• M 6x30	200 ks	32,70
1125 0564	• M 3x10	500 ks	23,20	1125 1343	M 6x35	Na dotaz	
1125 0593	• M 3x16	200 ks	29,20	1125 1356	M 6x40	Na dotaz	
1125 0616	M 3x20	Na dotaz		1125 1369	M 6x45	Na dotaz	
1125 0739	• M 4x4	200 ks	12,20	1125 1372	M 6x50	Na dotaz	
1125 0742	• M 4x5	200 ks	12,60	1125 1505	• M 8x8	200 ks	22,90
1125 0755	• M 4x6	200 ks	12,90	1125 1518	• M 8x10	200 ks	25,10
1125 0768	• M 4x8	200 ks	13,80	1125 1521	• M 8x12	200 ks	26,70
1125 0771	• M 4x10	500 ks	14,50	1125 1550	• M 8x16	200 ks	30,40
1125 0784	• M 4x12	500 ks	15,20	1125 1576	• M 8x20	200 ks	35,50
1125 0810	• M 4x16	200 ks	17,90	1125 1589	• M 8x25	200 ks	40,10
1125 0836	• M 4x20	200 ks	19,20	1125 1592	• M 8x30	100 ks	46,90
1125 0991	• M 5x5	200 ks	15,70	1125 1602	• M 8x35	200 ks	50,90
1125 1000	• M 5x6	200 ks	16,00	1125 1615	• M 8x40	100 ks	56,70
1125 1013	• M 5x8	500 ks	17,10	1125 1628	• M 8x45	200 ks	62,30
1125 1026	• M 5x10	500 ks	17,60	1125 1631	• M 8x50	200 ks	66,40
1125 1039	• M 5x12	200 ks	18,40	1125 1767	• M 10x10	100 ks	36,30
1125 1068	• M 5x16	200 ks	20,50	1125 1770	• M 10x12	100 ks	38,90
1125 1084	• M 5x20	200 ks	23,30	1125 1806	• M 10x16	100 ks	46,00
1125 1097	M 5x25	Na dotaz		1125 1822	• M 10x20	100 ks	58,20
1125 1107	M 5x30	Na dotaz		1125 1835	• M 10x25	100 ks	58,70
1125 1233	• M 6x6	200 ks	16,90	1125 1848	M 10x30	Na dotaz	
1125 1246	• M 6x8	200 ks	17,90	1125 2096	M 12x25	Na dotaz	
1125 1259	• M 6x10	200 ks	19,00				

Skupina rabatu 807

• = Skladové zboží

DIN 915 / ISO 4028

Závitové kolíky

s vnitřním šestihranem a čípkem A2

Gewindestifte

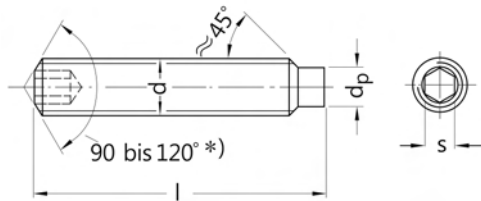

*) für kurze Längen 120

Rozměry v mm Techn. dodací podmínky podle ISO 4759-1 A

Závit d	M2	M2,5	M3	M4	M5	M6
d _p max	1	1,5	2	2,5	3,5	4
s	0,9	1,3	1,5	2	2,5	3

Závit d	M8	M10	M12	M14	M16	M20
d _p max	5,5	7	8,5	10	12	15
s	4	5	6	6	8	10

l = jmenovitá délka

dodává se také v mosazi, na vyžádání

Cena za 100 ks

Cena včetně platného příplatku za legování

Obj. č	Rozměr	Bal.	Cena €	Obj. č	Rozměr	Bal.	Cena €
1168 0053	• M 2x3	200 ks	39,20	1168 1007	M 5x35	Na dotaz	
1168 0066	• M 2x4	500 ks	38,60	1168 1010	M 5x40	Na dotaz	
1168 0079	• M 2x5	200 ks	38,90	1168 1117	• M 6x6	200 ks	16,90
1168 0082	• M 2x6	200 ks	38,90	1168 1120	• M 6x8	200 ks	17,90
1168 0095	• M 2x8	200 ks	47,30	1168 1133	• M 6x10	200 ks	19,00
1168 0105	• M 2x10	200 ks	47,30	1168 1146	• M 6x12	200 ks	20,20
1168 0118	M 2x12	Na dotaz		1168 1162	• M 6x16	200 ks	22,40
1168 0257	• M 2,5x3	500 ks	39,20	1168 1188	• M 6x20	200 ks	26,10
1168 0260	• M 2,5x4	200 ks	38,60	1168 1201	• M 6x25	200 ks	28,70
1168 0448	• M 3x4	200 ks	19,20	1168 1214	• M 6x30	200 ks	32,70
1168 0451	• M 3x5	200 ks	20,00	1168 1227	• M 6x35	100 ks	35,60
1168 0464	• M 3x6	1.000 ks	20,90	1168 1230	• M 6x40	200 ks	38,30
1168 0477	• M 3x8	200 ks	23,40	1168 1418	• M 8x8	200 ks	22,90
1168 0480	• M 3x10	200 ks	25,10	1168 1421	• M 8x10	200 ks	25,10
1168 0668	• M 4x4	500 ks	12,20	1168 1434	• M 8x12	200 ks	26,70
1168 0671	• M 4x5	200 ks	12,60	1168 1450	• M 8x16	200 ks	30,40
1168 0684	• M 4x6	200 ks	12,90	1168 1476	• M 8x20	200 ks	35,50
1168 0697	• M 4x8	200 ks	13,80	1168 1492	• M 8x25	200 ks	40,10
1168 0707	• M 4x10	200 ks	14,50	1168 1502	M 8x30	Na dotaz	
1168 0710	• M 4x12	200 ks	15,20	1168 1515	• M 8x35	100 ks	50,90
1168 0736	• M 4x16	200 ks	17,90	1168 1528	M 8x40	Na dotaz	
1168 0752	M 4x20	Na dotaz		1168 1706	M 10x10	Na dotaz	
1168 0888	• M 5x5	200 ks	15,70	1168 1719	• M 10x12	100 ks	38,90
1168 0891	• M 5x6	200 ks	16,00	1168 1735	M 10x16	Na dotaz	
1168 0901	• M 5x8	200 ks	17,10	1168 1751	• M 10x20	100 ks	58,20
1168 0914	• M 5x10	200 ks	17,60	1168 1777	M 10x25	Na dotaz	
1168 0927	• M 5x12	200 ks	18,40	1168 1780	M 10x30	Na dotaz	
1168 0943	• M 5x16	200 ks	20,50	1168 1793	• M 10x35	100 ks	72,60
1168 0969	• M 5x20	200 ks	23,30	1168 1803	• M 10x40	100 ks	77,70
1168 0985	• M 5x25	200 ks	25,40	1168 1845	M 10x60	Na dotaz	
1168 0998	M 5x30	Na dotaz		1168 1971	M 12x16	Na dotaz	

Skupina rabatu 807

• = Skladové zboží



Objednávejte také online v našem e-shopu <https://shop.schrauben-gross.com>

Další informace najdete na stránkách www.schrauben-gross.cz

DIN 916 / ISO 4029

Závitév kolíky

s vnitřním šestihranem a kruhovým zápchem
A2

Gewindestifte

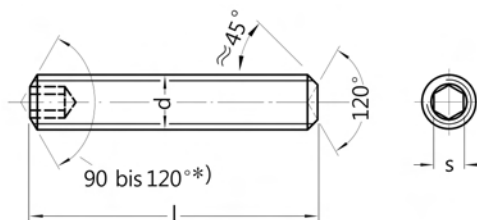

*) für kurze Längen 120°

Rozměry v mm Techn. dodací podmínky podle ISO 4759-1 A

Závít d	M1,6	M2	M2,5	M3	M4	M5	M6	M8	M10	M12	M16
s	0,7	0,9	1,3	1,5	2	2,5	3	4	5	6	8

l = jmenovitá délka

Cena za 100 ks

Cena včetně platného příplatku za legování

Obj. č	Rozměr	Bal.	Cena €	Obj. č	Rozměr	Bal.	Cena €
1126 0512	• M 3x3	200 ks	15,40	1126 1294	• M 6x16	200 ks	17,30
1126 0525	• M 3x4	500 ks	16,50	1126 1317	• M 6x20	200 ks	20,10
1126 0538	• M 3x5	200 ks	17,70	1126 1320	M 6x25	Na dotaz	
1126 0541	• M 3x6	500 ks	18,80	1126 1333	M 6x30	Na dotaz	
1126 0554	• M 3x8	500 ks	19,90	1126 1346	M 6x35	Na dotaz	
1126 0567	• M 3x10	200 ks	21,40	1126 1359	M 6x40	Na dotaz	
1126 0570	M 3x12	Na dotaz		1126 1362	M 6x45	Na dotaz	
1126 0596	• M 3x16	200 ks	29,20	1126 1375	M 6x50	Na dotaz	
1126 0619	M 3x20	Na dotaz		1126 1508	• M 8x8	200 ks	17,50
1126 0732	• M 4x4	200 ks	9,45	1126 1511	• M 8x10	200 ks	19,30
1126 0758	• M 4x6	200 ks	9,95	1126 1524	• M 8x12	200 ks	20,60
1126 0761	• M 4x8	200 ks	10,60	1126 1553	• M 8x16	200 ks	23,40
1126 0774	• M 4x10	200 ks	11,10	1126 1579	• M 8x20	200 ks	27,30
1126 0787	• M 4x12	200 ks	11,70	1126 1582	• M 8x25	200 ks	30,90
1126 0813	• M 4x16	200 ks	13,80	1126 1595	• M 8x30	200 ks	36,00
1126 0839	M 4x20	Na dotaz		1126 1605	M 8x35	Na dotaz	
1126 0842	M 4x25	Na dotaz		1126 1618	• M 8x40	100 ks	43,50
1126 0855	M 4x30	Na dotaz		1126 1621	M 8x45	Na dotaz	
1126 0994	• M 5x5	500 ks	12,10	1126 1634	• M 8x50	100 ks	51,10
1126 1003	• M 5x6	200 ks	12,30	1126 1760	• M 10x10	200 ks	27,90
1126 1016	• M 5x8	200 ks	13,10	1126 1773	• M 10x12	100 ks	29,90
1126 1029	• M 5x10	200 ks	13,60	1126 1809	• M 10x16	100 ks	35,40
1126 1032	• M 5x12	200 ks	14,10	1126 1825	• M 10x20	100 ks	44,70
1126 1061	• M 5x16	200 ks	14,00	1126 1838	M 10x25	Na dotaz	
1126 1087	M 5x20	Na dotaz		1126 1841	M 10x30	Na dotaz	
1126 1090	M 5x25	Na dotaz		1126 1854	M 10x35	Na dotaz	
1126 1100	M 5x30	Na dotaz		1126 1867	M 10x40	Na dotaz	
1126 1113	M 5x35	Na dotaz		1126 1870	M 10x45	Na dotaz	
1126 1126	M 5x40	Na dotaz		1126 1883	M 10x50	Na dotaz	
1126 1236	• M 6x6	200 ks	13,00	1126 2031	M 12x12	Na dotaz	
1126 1249	• M 6x8	200 ks	13,80	1126 2060	• M 12x16	100 ks	73,60
1126 1252	• M 6x10	200 ks	14,60	1126 2086	• M 12x20	100 ks	76,10
1126 1265	• M 6x12	200 ks	15,50	1126 2099	• M 12x25	100 ks	84,30

Skupina rabatu 807

• = Skladové zboží

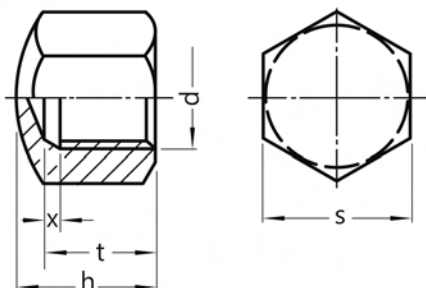

DIN 917

Šestihranné kloboučkové matice

nízký tvar
A2

Sechskant-Hutmuttern

Rozměry v mm Techn. dodací podmínky podle ISO 4759-1 A

Závět d	M3**)	M4	M5	M6	M8	M10*)
h max	5	5,5	7	9	12	14
s	5,5	7	8	10	13	17 (16)
t max	3,4	4,64	5,44	7,29	9,79	11,35

Závět d	M12*)	M14*)	M16	M18	M20
h max	16	18	20	22	25
s	19(18)	22(21)	24	27	30
t max	13,85	15,35	17,35	19,42	21,42

*) Rozměry v () pouze velikosti klíče ISO
**) není obsaženo v normě

Dodací možnosti a ceny pro provedení ISO na vyžádání

Cena za 100 ks

Cena včetně platného příplatku za legování

Obj. č	Rozměr	Bal.	Cena €
1100 0015	• M 3	200 ks	17,90
1100 0028	• M 4	500 ks	17,30
1100 0031	• M 5	500 ks	19,70
1100 0044	• M 6	200 ks	27,80
1100 0057	• M 8	100 ks	45,30
1100 0060	• M 10	100 ks	77,70

Obj. č	Rozměr	Bal.	Cena €
1100 0073	• M 12	100 ks	112,00
1100 0086	• M 14	Na dotaz	
1100 0099	• M 16	100 ks	175,00
1100 0109	• M 18	Na dotaz	
1100 0112	• M 20	50 ks	320,00

Skupina rabatu 844

• = Skladové zboží



DIN 929

Šestihranné přivařovací matice

A2

Sechskant-Schweißmuttern

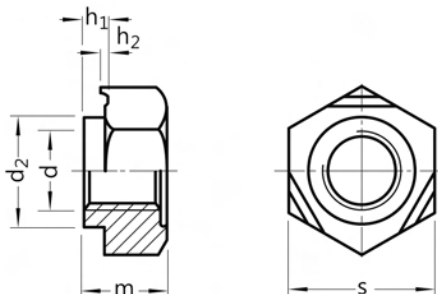

Rozměry v mm Všeobecné technické požadavky podle DIN 267 T1 / ISO 8992

Závít d	M3	M4	M5	M6	M8	M10	M12	M14	M16
d ₂	4,5	6	7	8	10,5	12,5	14,8	16,8	18,8
h ₁	0,55	0,65	0,7	0,75	0,9	1,15	1,4	1,8	1,8
h ₂	0,25	0,35	0,4	0,4	0,5	0,65	0,8	1	1
m	3	3,5	4	5	6,5	8	10	11	13
s	7,5	9	10	11	14	17	19	22	24

Cena za 100 ks

Cena včetně platného příplatku za legování

Obj. č	Rozměr	Bal.	Cena €	Obj. č	Rozměr	Bal.	Cena €
1063 0033	• M 3	1.000 ks	14,70	1063 0088	• M 8	1.000 ks	55,20
1063 0046	• M 4	1.000 ks	17,30	1063 0101	• M 10	500 ks	83,80
1063 0059	• M 5	1.000 ks	24,90	1063 0127	• M 12	500 ks	112,00
1063 0062	• M 6	1.000 ks	44,90				

Skupina rabatu 841

• = Skladové zboží

DIN 931*)

Šrouby se šestihlannou hlavou s dřikem

A2

*) ≈ ISO 4014

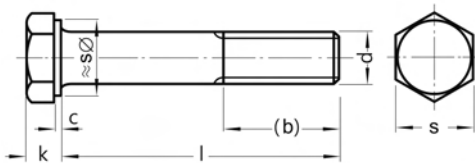

Sechskantschrauben mit Schaft

Rozměry v mm Techn. dodací podmínky podle ISO 4759-1 A

Závít d	M4	M5	M6	M7	M8	M10*)	M12*)	M14*)	M16
(b) pro l ≤ 125	14	16	18	20	22	26	30	34	38
c max	0,4	0,5	0,5	0,5	0,6	0,6	0,6	0,6	0,8
k	2,8	3,5	4	4,8	5,3	6,4	7,5	8,8	10
s	7	8	10	11	13	17 (16)	19 (18)	22 (21)	24

Závít d	M18	M20	M22*)	M24	M27	M30	M36	M42
(b) pro l ≤ 125	42	46	50	54	60	66	78	90
c max	0,8	0,8	0,8	0,8	0,8	0,8	0,8	1
k	11,5	12,5	14	15	17	18,7	22,5	26
s	27	30	32 (34)	36	41	46	55	65

l = jmenovitá délka
b) pro jmenovité délky nad 125 viz normový list

Dodací možnosti a ceny pro provedení ISO na vyžádání
) Rozměry v () pouze v provedení ISO

Cena za 100 ks

Cena včetně platného příplatku za legování

Obj. č	Rozměr	Bal.	Cena €	Obj. č	Rozměr	Bal.	Cena €
1107 0171	• M 5x30	200 ks	8,20	1107 0472	• M 6x140	100 ks	151,00
1107 0184	• M 5x35	200 ks	9,90	1107 0485	• M 6x150	100 ks	180,00
1107 0197	• M 5x40	200 ks	10,40	1107 9017	• M 6x160	50 ks	194,00
1107 0207	• M 5x45	200 ks	12,20	1107 9059	• M 6x170	50 ks	236,00
1107 0210	• M 5x50	200 ks	14,20	1107 9020	M 6x180	Na dotaz	
1107 0223	• M 5x55	200 ks	27,60	1107 9033	M 6x200	Na dotaz	
1107 0236	• M 5x60	200 ks	27,60	1107 0498	• M 8x35	100 ks	14,80
1107 0252	• M 5x70	200 ks	61,80	1107 0508	• M 8x40	100 ks	17,30
1107 0278	M 5x80	Na dotaz		1107 0511	• M 8x45	100 ks	18,40
1107 0320	• M 6x30	200 ks	7,90	1107 0524	• M 8x50	100 ks	19,60
1107 0333	• M 6x35	200 ks	8,85	1107 0537	• M 8x55	100 ks	21,90
1107 0346	• M 6x40	200 ks	10,20	1107 0540	• M 8x60	100 ks	22,40
1107 0359	• M 6x45	100 ks	11,90	1107 0553	• M 8x65	100 ks	31,10
1107 0362	• M 6x50	100 ks	14,20	1107 0566	• M 8x70	100 ks	32,70
1107 0375	• M 6x55	100 ks	20,90	1107 0579	• M 8x75	100 ks	63,30
1107 0388	• M 6x60	100 ks	23,70	1107 0582	• M 8x80	100 ks	50,10
1107 0391	• M 6x65	100 ks	29,60	1107 0595	• M 8x90	100 ks	61,30
1107 0401	• M 6x70	100 ks	32,20	1107 0605	• M 8x100	100 ks	74,10
1107 9046	• M 6x75	100 ks	46,40	1107 0618	• M 8x110	50 ks	88,90
1107 0414	• M 6x80	100 ks	38,80	1107 0621	• M 8x120	50 ks	101,00
1107 0427	• M 6x90	100 ks	51,10	1107 0634	• M 8x130	50 ks	114,00
1107 0430	• M 6x100	100 ks	59,80	1107 0647	• M 8x140	50 ks	126,00
1107 0443	• M 6x110	100 ks	75,10	1107 0650	• M 8x150	50 ks	138,00
1107 0456	• M 6x120	100 ks	88,40	1107 0663	• M 8x160	50 ks	192,00
1107 0469	• M 6x130	100 ks	143,00	1107 9062	• M 8x170	50 ks	233,00

Skupina rabatu 809
• = Skladové zboží



Objednávejte také online v našem e-shopu <https://shop.schrauben-gross.com>
Další informace najdete na stránkách www.schrauben-gross.cz

DIN 931*)**Šrouby se šestihrannou hlavou s dřikem****A2**

*) ≈ ISO 4014

Sechskantschrauben mit Schaft

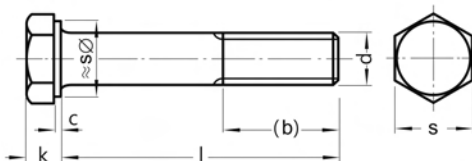
**Cena za 100 ks**

Cena včetně platného příplatku za legování

Obj. č	Rozměr	Bal.	Cena €	Obj. č	Rozměr	Bal.	Cena €
1107 0676	M 8x180	Na dotaz		1107 1031	• M 12x100	50 ks	121,00
1107 9075	• M 8x190	50 ks	309,00	1107 1044	• M 12x110	25 ks	147,00
1107 0689	• M 8x200	50 ks	309,00	1107 1057	• M 12x120	25 ks	174,00
1107 0692	M 8x210	Na dotaz		1107 1060	• M 12x130	25 ks	214,00
1107 0702	• M 8x220	50 ks	466,00	1107 1073	• M 12x140	25 ks	253,00
1107 0715	• M 10x40	100 ks	31,10	1107 1086	M 12x150	Na dotaz	
1107 0728	• M 10x45	100 ks	32,20	1107 1099	• M 12x160	25 ks	347,00
1107 0731	• M 10x50	100 ks	34,20	1107 9114	M 12x170	Na dotaz	
1107 0744	• M 10x55	100 ks	36,80	1107 1109	• M 12x180	25 ks	436,00
1107 0757	• M 10x60	100 ks	39,30	1107 9127	M 12x190	Na dotaz	
1107 0760	• M 10x65	100 ks	44,90	1107 1112	M 12x200	Na dotaz	
1107 0773	• M 10x70	100 ks	46,00	1107 1125	M 12x210	Na dotaz	
1107 0786	• M 10x75	100 ks	82,30	1107 9130	M 12x220	Na dotaz	
1107 0799	• M 10x80	50 ks	56,20	1107 9143	M 12x230	Na dotaz	
1107 0812	• M 10x90	50 ks	86,40	1107 9156	M 12x240	Na dotaz	
1107 0825	• M 10x100	50 ks	109,00	1107 9169	M 12x250	Na dotaz	
1107 0838	• M 10x110	50 ks	134,00	1107 1138	• M 14x50	50 ks	156,00
1107 0841	• M 10x120	50 ks	165,00	1107 1141	• M 14x60	50 ks	105,00
1107 0854	• M 10x130	50 ks	212,00	1107 9172	M 14x65	Na dotaz	
1107 0867	• M 10x140	50 ks	234,00	1107 1154	• M 14x70	50 ks	120,00
1107 0870	• M 10x150	50 ks	264,00	1107 9185	M 14x75	Na dotaz	
1107 0883	• M 10x160	50 ks	309,00	1107 1167	• M 14x80	50 ks	133,00
1107 9088	M 10x170	Na dotaz		1107 1170	• M 14x90	50 ks	146,00
1107 0896	• M 10x180	50 ks	382,00	1107 1183	M 14x100	Na dotaz	
1107 9091	M 10x190	Na dotaz		1107 1196	M 14x110	Na dotaz	
1107 0906	• M 10x200	50 ks	502,00	1107 1206	• M 14x120	25 ks	251,00
1107 0919	• M 10x210	50 ks	649,00	1107 1219	M 14x130	Na dotaz	
1107 9101	M 10x220	Na dotaz		1107 1222	• M 14x140	25 ks	334,00
1107 0922	• M 12x40	50 ks	57,90	1107 9198	M 14x150	Na dotaz	
1107 0935	• M 12x45	50 ks	44,90	1107 9208	M 14x180	Na dotaz	
1107 0948	• M 12x50	50 ks	48,50	1107 1251	M 14x200	Na dotaz	
1107 0951	• M 12x55	50 ks	52,10	1107 1264	• M 16x50	50 ks	131,00
1107 0964	• M 12x60	50 ks	55,70	1107 1277	• M 16x55	50 ks	103,00
1107 0977	• M 12x65	50 ks	62,30	1107 1280	• M 16x60	50 ks	105,00
1107 0980	• M 12x70	50 ks	66,90	1107 1293	• M 16x65	50 ks	114,00
1107 0993	• M 12x75	50 ks	117,00	1107 1303	• M 16x70	25 ks	120,00
1107 1002	• M 12x80	50 ks	80,70	1107 1316	• M 16x75	25 ks	133,00
1107 1028	• M 12x90	50 ks	109,00	1107 1329	• M 16x80	25 ks	133,00

Skupina rabatu 809
• = Skladové zboží

DIN 931*)**Šrouby se šestihrannou hlavou s dříkem****A2**

*) ≈ ISO 4014

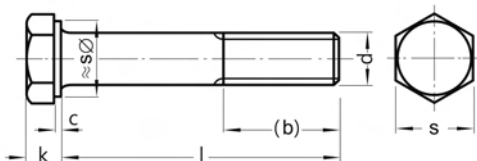

Sechskantschrauben mit Schaft

Cena za 100 ks

Cena včetně platného příplatku za legování

Obj. č	Rozměr	Bal.	Cena €	Obj. č	Rozměr	Bal.	Cena €
1107 1345	• M 16x90	25 ks	146,00	1107 1594	• M 20x140	20 ks	493,00
1107 1358	• M 16x100	25 ks	159,00	1107 1604	• M 20x150	20 ks	535,00
1107 1361	• M 16x110	25 ks	232,00	1107 1617	• M 20x160	20 ks	687,00
1107 1374	• M 16x120	25 ks	251,00	1107 1620	M 20x170	Na dotaz	
1107 1387	• M 16x130	25 ks	307,00	1107 1633	M 20x180	Na dotaz	
1107 1390	• M 16x140	25 ks	334,00	1107 1646	• M 20x190	10 ks	893,00
1107 1400	• M 16x150	25 ks	367,00	1107 1659	• M 20x200	10 ks	893,00
1107 1413	• M 16x160	25 ks	472,00	1107 1662	M 20x210	Na dotaz	
1107 1426	M 16x170	Na dotaz		1107 1675	• M 20x220	10 ks	1.089,00
1107 1439	• M 16x180	25 ks	558,00	1107 1688	M 20x230	Na dotaz	
1107 1442	• M 16x190	25 ks	644,00	1107 9295	M 20x240	Na dotaz	
1107 1455	• M 16x200	25 ks	644,00	1107 9305	• M 20x250	10 ks	1.395,00
1107 1468	M 16x210	Na dotaz		1107 9318	M 20x260	Na dotaz	
1107 1471	• M 16x220	25 ks	764,00	1107 9321	M 20x270	Na dotaz	
1107 1484	M 16x230	Na dotaz		1107 9334	M 20x280	Na dotaz	
1107 9224	M 16x240	Na dotaz		1107 9347	M 20x290	Na dotaz	
1107 9237	M 16x250	Na dotaz		1107 9350	M 20x300	Na dotaz	
1107 9240	M 16x260	Na dotaz		1107 1691	M 24x75	Na dotaz	
1107 9253	M 16x270	Na dotaz		1107 1701	• M 24x80	20 ks	334,00
1107 9266	M 16x280	Na dotaz		1107 1727	• M 24x90	10 ks	354,00
1107 9279	M 16x290	Na dotaz		1107 1730	• M 24x100	10 ks	380,00
1107 9282	M 16x300	Na dotaz		1107 1743	• M 24x110	10 ks	423,00
1107 1497	• M 20x65	25 ks	178,00	1107 1756	• M 24x120	10 ks	459,00
1107 1507	• M 20x70	25 ks	188,00	1107 1769	M 24x130	Na dotaz	
1107 1510	• M 20x75	25 ks	208,00	1107 1772	M 24x140	Na dotaz	
1107 1523	• M 20x80	25 ks	208,00	1107 1785	M 24x150	Na dotaz	
1107 1549	• M 20x90	25 ks	227,00	1107 1798	M 24x160	Na dotaz	
1107 1552	• M 20x100	25 ks	246,00	1107 1808	M 24x170	Na dotaz	
1107 1565	• M 20x110	25 ks	349,00	1107 1811	M 24x180	Na dotaz	
1107 1578	• M 20x120	20 ks	382,00	1107 1824	M 24x190	Na dotaz	
1107 1581	• M 20x130	20 ks	449,00	1107 1837	• M 24x200	10 ks	1.271,00

Skupina rabatu 809

• = Skladové zboží



DIN 933

Šrouby se šestihlannou hlavou se závitem k hlavě

A2

Sechskantschrauben mit Gewinde bis Kopf



Rozměry v mm Techn. dodací podmínky podle ISO 4759-1 A

Závít d	M2	M2,5	M3	M4	M5	M6	M7	M8	M10	M12
a max	1,2	1,35	1,5	2,1	2,4	3	3	3,75	4,5	5,25
c max	0,25	0,25	0,4	0,4	0,5	0,5	0,5	0,6	0,6	0,6
k	1,4	1,7	2	2,8	3,5	4	4,8	5,3	6,4	7,5
s	4	5	5,5	7	8	10	11	13	17	19

Závít d	M14	M16	M18	M20	M22	M24	M27	M30	M36
a max	6	6	7,5	7,5	7,5	9	9	10,5	12
c max	0,6	0,8	0,8	0,8	0,8	0,8	0,8	0,8	0,8
k	8,8	10	11,5	12,5	14	15	17	18,7	22,5
s	22	24	27	30	32	36	41	46	55

l = Jmenovitá délka

Dodací možnosti a ceny pro provedení ISO na vyžádání

*) Rozměry v () pouze v provedení ISO

Cena za 100 ks

Cena včetně platného příplatku za legování

Obj. č	Rozměr	Bal.	Cena €	Obj. č	Rozměr	Bal.	Cena €
1108 0019	• M 2x4	1.000 ks	40,90	1108 0174	• M 4x10	500 ks	5,60
1108 0022	M 2x5	Na dotaz		1108 0187	• M 4x12	1.000 ks	5,20
1108 0035	• M 2x6	500 ks	40,90	1108 0190	• M 4x14	500 ks	6,90
1108 0064	• M 2x12	500 ks	51,10	1108 0213	• M 4x16	500 ks	4,25
1108 0077	M 2x16	Na dotaz		1108 0226	• M 4x18	500 ks	5,60
1108 0080	M 2x20	Na dotaz		1108 0239	• M 4x20	500 ks	4,60
1108 0093	M 2,5x4	Na dotaz		1108 9201	• M 4x22	500 ks	6,40
1108 0103	M 2,5x5	Na dotaz		1108 0242	• M 4x25	500 ks	5,30
1108 0116	• M 2,5x6	500 ks	40,90	1108 0255	• M 4x30	500 ks	5,95
1108 0129	• M 2,5x8	500 ks	46,00	1108 0268	• M 4x35	200 ks	10,20
1108 0132	• M 2,5x10	1.000 ks	51,10	1108 0271	• M 4x40	200 ks	12,20
1108 0145	M 2,5x12	Na dotaz		1108 0284	• M 4x45	500 ks	15,50
1108 9078	• M 2,5x16	1.000 ks	56,20	1108 0297	• M 4x50	200 ks	18,40
1108 9081	M 2,5x20	Na dotaz		1108 9214	M 4x60	Na dotaz	
1108 9104	• M 3x6	1.000 ks	8,15	1108 0307	• M 5x6	500 ks	17,30
1108 9117	• M 3x8	500 ks	5,85	1108 0310	• M 5x8	500 ks	5,85
1108 9120	• M 3x10	1.000 ks	5,60	1108 0323	• M 5x10	500 ks	5,60
1108 9133	• M 3x12	1.000 ks	5,20	1108 0336	• M 5x12	500 ks	5,20
1108 9146	• M 3x14	500 ks	6,90	1108 0349	• M 5x14	500 ks	6,90
1108 9159	• M 3x16	500 ks	5,20	1108 0365	• M 5x16	500 ks	4,25
1108 9162	• M 3x20	500 ks	5,85	1108 0378	• M 5x18	500 ks	5,60
1108 9175	• M 3x25	500 ks	6,30	1108 0381	• M 5x20	500 ks	4,60
1108 9188	• M 3x30	500 ks	7,60	1108 9227	• M 5x22	500 ks	6,40
1108 9191	• M 3x40	1.000 ks	16,30	1108 0394	• M 5x25	200 ks	6,10
1108 0158	• M 4x6	500 ks	8,15	1108 0404	• M 5x30	500 ks	6,85
1108 0161	• M 4x8	500 ks	5,85	1108 0417	• M 5x35	200 ks	8,05

Skupina rabatu 809

• = Skladové zboží

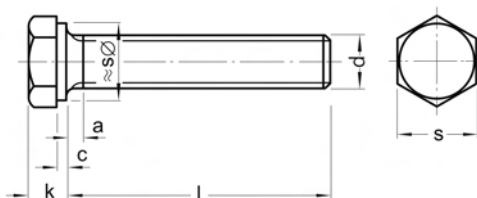

DIN 933**Šrouby se šestihlannou hlavou se závitem k hlavě****A2****Sechskantschrauben mit Gewinde bis Kopf****Cena za 100 ks**

Cena včetně platného příplatku za legování

Obj. č	Rozměr	Bal.	Cena €	Obj. č	Rozměr	Bal.	Cena €
1108 0420	• M 5x40	200 ks	11,60	1108 9243	• M 8x22	200 ks	15,20
1108 0433	• M 5x45	200 ks	15,50	1108 0831	• M 8x25	200 ks	12,10
1108 0446	• M 5x50	200 ks	18,40	1108 0844	• M 8x30	200 ks	12,80
1108 0459	• M 5x55	200 ks	21,70	1108 0857	• M 8x35	200 ks	13,80
1108 0462	• M 5x60	200 ks	23,50	1108 0860	• M 8x40	200 ks	15,10
1108 0488	• M 5x70	200 ks	61,80	1108 0873	• M 8x45	200 ks	16,80
1108 0491	• M 5x80	200 ks	208,00	1108 0886	• M 8x50	200 ks	17,80
1108 0527	• M 6x8	500 ks	8,15	1108 0899	• M 8x55	100 ks	27,00
1108 0530	• M 6x10	500 ks	6,90	1108 0909	• M 8x60	100 ks	28,60
1108 0543	• M 6x12	500 ks	6,90	1108 0912	• M 8x65	100 ks	35,70
1108 0556	• M 6x14	200 ks	8,20	1108 0925	• M 8x70	50 ks	42,40
1108 0572	• M 6x16	200 ks	4,90	1108 0938	• M 8x75	50 ks	66,90
1108 0585	• M 6x18	500 ks	7,00	1108 0941	• M 8x80	50 ks	53,60
1108 0598	• M 6x20	200 ks	5,60	1108 0954	• M 8x90	50 ks	68,50
1108 9230	• M 6x22	200 ks	7,80	1108 0967	• M 8x100	50 ks	77,20
1108 0608	• M 6x25	200 ks	6,25	1108 0970	• M 8x110	50 ks	116,00
1108 0611	• M 6x30	200 ks	7,25	1108 0983	• M 8x120	50 ks	136,00
1108 0624	• M 6x35	200 ks	7,90	1108 0996	• M 10x10	100 ks	111,00
1108 0637	• M 6x40	200 ks	8,85	1108 1005	• M 10x12	100 ks	59,30
1108 0640	• M 6x45	100 ks	13,80	1108 1018	• M 10x14	100 ks	37,30
1108 0653	• M 6x50	100 ks	15,00	1108 1021	• M 10x16	100 ks	30,10
1108 0666	• M 6x55	100 ks	19,10	1108 1034	• M 10x18	100 ks	33,20
1108 0679	• M 6x60	100 ks	21,70	1108 1047	• M 10x20	100 ks	21,90
1108 0682	• M 6x65	100 ks	30,00	1108 9256	• M 10x22	100 ks	25,80
1108 0695	• M 6x70	100 ks	30,00	1108 1050	• M 10x25	100 ks	20,90
1108 0705	• M 6x75	100 ks	44,60	1108 1063	• M 10x30	100 ks	23,20
1108 0718	• M 6x80	100 ks	35,80	1108 1076	• M 10x35	100 ks	25,50
1108 0721	• M 6x90	100 ks	51,10	1108 1089	• M 10x40	100 ks	27,60
1108 0734	• M 6x100	100 ks	58,70	1108 1092	• M 10x45	100 ks	29,60
1108 0747	• M 6x110	100 ks	228,00	1108 1102	• M 10x50	100 ks	31,60
1108 0750	• M 6x120	100 ks	267,00	1108 1115	• M 10x55	100 ks	44,40
1108 0763	• M 8x10	500 ks	16,10	1108 1128	• M 10x60	100 ks	47,00
1108 0776	• M 8x12	500 ks	15,00	1108 1131	• M 10x65	100 ks	52,60
1108 0789	• M 8x14	200 ks	17,80	1108 1144	• M 10x70	100 ks	55,70
1108 0802	• M 8x16	200 ks	10,20	1108 1157	• M 10x75	50 ks	82,80
1108 0815	• M 8x18	200 ks	12,70	1108 1160	• M 10x80	50 ks	66,40
1108 0828	• M 8x20	200 ks	10,20	1108 1173	• M 10x90	50 ks	89,40

Skupina rabatu 809
• = Skladové zbožíObjednávejte také online v našem e-shopu <https://shop.schrauben-gross.com>
Další informace najdete na stránkách www.schrauben-gross.cz

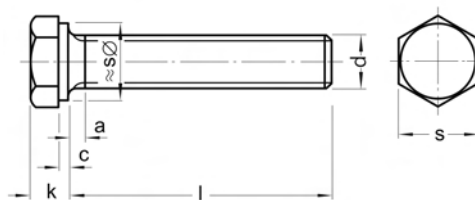
DIN 933**Šrouby se šestihlavou
hlavou se závitem k hlavě****A2****Sechskantschrauben mit Gewinde
bis Kopf****Cena za 100 ks**

Cena včetně platného příplatku za legování

Obj. č	Rozměr	Bal.	Cena €	Obj. č	Rozměr	Bal.	Cena €
1108 1186	• M 10x100	50 ks	103,00	1108 9311	M 14x25	Na dotaz	
1108 1199	• M 10x110	50 ks	170,00	1108 9324	• M 14x30	50 ks	69,50
1108 1209	• M 10x120	50 ks	187,00	1108 9337	M 14x35	Na dotaz	
1108 1212	• M 10x130	50 ks	233,00	1108 9340	• M 14x40	50 ks	74,10
1108 1225	• M 10x140	50 ks	275,00	1108 9353	• M 14x45	50 ks	79,70
1108 1238	• M 10x150	50 ks	315,00	1108 1500	• M 14x50	50 ks	84,30
1108 1241	• M 10x160	50 ks	357,00	1108 1513	• M 14x55	50 ks	89,90
1108 1254	• M 10x170	50 ks	439,00	1108 1526	• M 14x60	50 ks	96,10
1108 9269	M 10x180	Na dotaz		1108 1539	• M 14x65	50 ks	103,00
1108 9272	• M 10x200	50 ks	766,00	1108 1542	M 14x70	Na dotaz	
1108 1267	• M 12x16	100 ks	47,00	1108 9366	M 14x75	Na dotaz	
1108 1270	• M 12x20	100 ks	41,90	1108 1555	M 14x80	Na dotaz	
1108 9285	M 12x22	Na dotaz		1108 1568	M 14x90	Na dotaz	
1108 1283	• M 12x25	100 ks	31,10	1108 1571	M 14x100	Na dotaz	
1108 1296	• M 12x30	100 ks	33,20	1108 1584	M 14x110	Na dotaz	
1108 1306	• M 12x35	100 ks	36,30	1108 1597	M 14x120	Na dotaz	
1108 1319	• M 12x40	100 ks	39,30	1108 1607	M 14x130	Na dotaz	
1108 1322	• M 12x45	50 ks	41,90	1108 1610	M 14x140	Na dotaz	
1108 1335	• M 12x50	50 ks	44,90	1108 1623	M 14x150	Na dotaz	
1108 1348	• M 12x55	50 ks	48,00	1108 1704	• M 16x20	50 ks	115,00
1108 1351	• M 12x60	50 ks	50,60	1108 1717	• M 16x25	50 ks	95,60
1108 1364	• M 12x65	50 ks	72,60	1108 1720	• M 16x30	50 ks	69,50
1108 1377	• M 12x70	50 ks	77,20	1108 1733	• M 16x35	50 ks	69,50
1108 1380	• M 12x75	25 ks	116,00	1108 1746	• M 16x40	50 ks	74,10
1108 1393	• M 12x80	25 ks	93,20	1108 1759	• M 16x45	50 ks	79,70
1108 1403	• M 12x90	25 ks	129,00	1108 1762	• M 16x50	50 ks	84,30
1108 1416	• M 12x100	25 ks	154,00	1108 1775	• M 16x55	50 ks	89,90
1108 1429	• M 12x110	25 ks	185,00	1108 1788	• M 16x60	50 ks	96,10
1108 1432	• M 12x120	25 ks	227,00	1108 1791	• M 16x65	50 ks	103,00
1108 1445	• M 12x130	25 ks	275,00	1108 1801	• M 16x70	25 ks	107,00
1108 1458	• M 12x140	25 ks	323,00	1108 1814	• M 16x75	25 ks	127,00
1108 1461	• M 12x150	25 ks	371,00	1108 1827	• M 16x80	25 ks	127,00
1108 1474	• M 12x160	25 ks	419,00	1108 1830	• M 16x90	25 ks	214,00
1108 1487	• M 12x170	25 ks	515,00	1108 1843	• M 16x100	25 ks	245,00
1108 9298	• M 12x180	25 ks	515,00	1108 1856	• M 16x110	25 ks	302,00
1108 9308	M 12x190	Na dotaz		1108 1869	• M 16x120	25 ks	340,00
1108 1490	• M 14x20	50 ks	115,00	1108 1872	• M 16x130	25 ks	404,00

Skupina rabatu 809
• = Skladové zboží

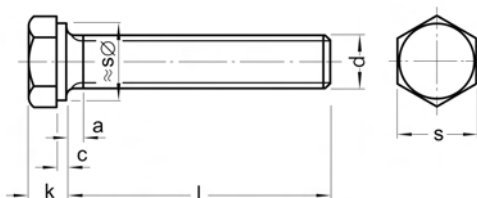
DIN 933**Šrouby se šestihlannou hlavou se závitem k hlavě****A2****Sechskantschrauben mit Gewinde bis Kopf****Cena za 100 ks**

Cena včetně platného příplatku za legování

Obj. č	Rozměr	Bal.	Cena €	Obj. č	Rozměr	Bal.	Cena €
1108 1885	• M 16x140	25 ks	455,00	1108 9418	• M 20x160	20 ks	1.124,00
1108 1898	• M 16x150	25 ks	498,00	1108 9434	• M 20x180	20 ks	1.164,00
1108 1908	• M 16x160	25 ks	888,00	1108 9447	M 20x190	Na dotaz	
1108 1911	M 16x170	Na dotaz		1108 9450	M 20x200	Na dotaz	
1108 1924	• M 16x180	25 ks	916,00	1108 9463	M 24x40	Na dotaz	
1108 9379	M 16x190	Na dotaz		1108 9476	• M 24x45	20 ks	562,00
1108 9382	• M 16x200	25 ks	1.012,00	1108 2033	M 24x50	Na dotaz	
1108 1937	• M 20x30	25 ks	174,00	1108 2091	• M 24x55	20 ks	309,00
1108 1940	• M 20x35	25 ks	142,00	1108 2101	• M 24x60	10 ks	322,00
1108 1953	• M 20x40	25 ks	131,00	1108 2114	• M 24x65	10 ks	333,00
1108 1966	• M 20x45	25 ks	139,00	1108 2127	• M 24x70	10 ks	351,00
1108 1979	• M 20x50	25 ks	149,00	1108 9489	M 24x75	Na dotaz	
1108 1982	• M 20x55	25 ks	162,00	1108 2130	• M 24x80	10 ks	377,00
1108 1995	• M 20x60	25 ks	164,00	1108 2143	• M 24x90	10 ks	533,00
1108 2004	• M 20x65	25 ks	183,00	1108 2156	M 24x100	Na dotaz	
1108 2017	• M 20x70	25 ks	188,00	1108 2169	M 24x110	Na dotaz	
1108 9395	• M 20x75	25 ks	215,00	1108 2172	• M 24x120	10 ks	833,00
1108 2020	• M 20x80	25 ks	215,00	1108 2185	M 24x130	Na dotaz	
1108 9010	• M 20x90	25 ks	352,00	1108 2198	• M 24x140	10 ks	996,00
1108 9023	• M 20x100	25 ks	401,00	1108 2208	M 24x150	Na dotaz	
1108 9036	M 20x110	Na dotaz		1108 2211	M 24x160	Na dotaz	
1108 9049	• M 20x120	25 ks	506,00	1108 2224	M 24x170	Na dotaz	
1108 9052	• M 20x130	25 ks	610,00	1108 2237	M 24x180	Na dotaz	
1108 9065	• M 20x140	20 ks	662,00	1108 2240	M 24x190	Na dotaz	
1108 9405	• M 20x150	20 ks	721,00	1108 2253	• M 24x200	10 ks	1.653,00

Skupina rabatu 809
• = Skladové zboží

A1, A2



DIN 934*)

Šestihhranné matice

A2

*) Nová norma ISO 4032

Sechskantmuttern

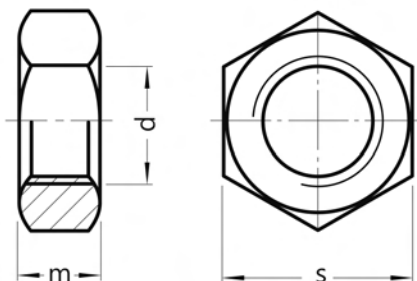

Rozměry v mm Techn. dodací podmínky podle ISO 4759-1 A, >M16 Třída výrobku B

Závít d	M1	M1,2	M1,4	M1,6	M1,7	M2	M2,3	M2,5	M2,6	M3	M3,5
m	0,8	1	1,2	1,3	1,4	1,6	1,8	2	2	2,4	2,8
s	2,5	3	3	3,2	3,5	4	4,5	5	5	5,5	6

Závít d	M4	M5	M6	M7	M8	M10	M12	M14	M16	M18	M20
m	3,2	4	5	5,5	6,5	8	10	11	13	15	16
s	7	8	10	11	13	17	19	22	24	27	30

Závít d	M22	M24	M27	M30	M33	M36	M39	M42	M45	M48	M52
m	18	19	22	24	26	29	31	34	36	38	42
s	32	36	41	46	50	55	60	65	70	75	80

Dodací možnosti a ceny pro provedení ISO na vyžádání

Cena za 100 ks

Cena včetně platného příplatku za legování

Obj. č	Rozměr	Bal.	Cena €	Obj. č	Rozměr	Bal.	Cena €
1111 0028	M 1	Na dotaz		1111 0170	• M 8	200 ks	6,85
1111 0031	M 1,2	Na dotaz		1111 0183	• M 10	200 ks	14,60
1111 0044	M 1,4	Na dotaz		1111 0196	• M 12	200 ks	20,90
1111 0057	• M 1,6	500 ks	23,50	1111 0206	• M 14	200 ks	36,70
1111 0086	• M 2	1.000 ks	4,30	1111 0219	• M 16	200 ks	36,70
1111 9016	• M 2,3	1.000 ks	8,15	1111 0222	• M 18	100 ks	93,50
1111 0099	• M 2,5	1.000 ks	4,30	1111 0235	• M 20	100 ks	93,50
1111 0109	• M 2,6	1.000 ks	9,25	1111 0248	• M 22	50 ks	212,00
1111 0112	• M 3	1.000 ks	1,80	1111 0251	• M 24	50 ks	212,00
1111 0125	• M 3,5	1.000 ks	7,10	1111 0264	• M 27	25 ks	405,00
1111 0138	• M 4	1.000 ks	2,05	1111 0277	• M 30	25 ks	565,00
1111 0141	• M 5	1.000 ks	2,45	1111 0280	• M 33	10 ks	835,00
1111 0154	• M 6	500 ks	3,70	1111 0293	• M 36	10 ks	1.167,00
1111 0167	• M 7	200 ks	11,00				

Skupina rabatu 840

• = Skladové zboží

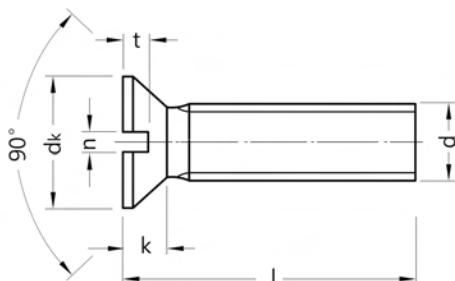

DIN 963*) A

Šrouby se zápusťou hlavou a s drážkou

A2

Tvar A se závitom k hlavě
*) ≈ ISO 2009

Senkschrauben mit Schlitz

Rozměry v mm Techn. dodací podmínky podle ISO 4759-1 A

Závit d	M2	M2,5	M3	M3,5	M4	M5	M6	M8	M10	M12	M16
d _k max	3,8	4,7	5,6	6,5	7,5	9,2	11	14,5	18	22	29
k max	1,2	1,5	1,65	1,93	2,2	2,5	3	4	5	6	8
n	0,5	0,6	0,8	0,8	1	1,2	1,6	2	2,5	3	4
t max	0,6	0,7	0,85	1	1,1	1,3	1,6	2,1	2,6	3	4

l = jmenovitá délka

Dodací možnosti a ceny pro provedení ISO na vyžádání

Cena za 100 ks

Cena včetně platného příplatku za legování

Obj. č	Rozměr	Bal.	Cena €	Obj. č	Rozměr	Bal.	Cena €
1135 0202	• AM 2x4	1.000 ks	4,60	1135 0901	AM 3x35	Na dotaz	
1135 0215	• AM 2x5	1.000 ks	3,30	1135 0914	AM 3x40	Na dotaz	
1135 0228	• AM 2x6	1.000 ks	3,45	1135 0927	AM 3x45	Na dotaz	
1135 0231	• AM 2x8	1.000 ks	3,65	1135 0930	AM 3x50	Na dotaz	
1135 0244	• AM 2x10	1.000 ks	4,00	1135 1162	• AM 4x5	1.000 ks	8,60
1135 0257	• AM 2x12	1.000 ks	4,30	1135 1175	• AM 4x6	1.000 ks	4,45
1135 0273	• AM 2x16	1.000 ks	4,60	1135 1188	• AM 4x8	1.000 ks	4,30
1135 0299	AM 2x20	Na dotaz		1135 1191	• AM 4x10	1.000 ks	3,75
1135 0312	• AM 2x25	1.000 ks	9,45	1135 1201	• AM 4x12	1.000 ks	3,45
1135 0419	• AM 2,5x4	1.000 ks	4,60	1135 1214	• AM 4x14	1.000 ks	5,00
1135 0422	• AM 2,5x5	1.000 ks	3,30	1135 1230	• AM 4x16	1.000 ks	3,60
1135 0435	• AM 2,5x6	1.000 ks	3,45	1135 1243	• AM 4x18	1.000 ks	5,35
1135 0448	• AM 2,5x8	1.000 ks	3,65	1135 1256	• AM 4x20	1.000 ks	4,10
1135 0451	• AM 2,5x10	1.000 ks	4,00	1135 9038	• AM 4x22	1.000 ks	6,00
1135 0464	• AM 2,5x12	1.000 ks	4,30	1135 1269	AM 4x25	Na dotaz	
1135 0477	• AM 2,5x14	1.000 ks	7,15	1135 1272	• AM 4x30	500 ks	6,20
1135 0480	• AM 2,5x16	1.000 ks	4,60	1135 1285	• AM 4x35	200 ks	8,45
1135 0503	• AM 2,5x20	1.000 ks	6,10	1135 1298	AM 4x40	Na dotaz	
1135 0529	AM 2,5x25	Na dotaz		1135 1308	• AM 4x45	200 ks	17,40
1135 0778	• AM 3x4	1.000 ks	6,00	1135 1311	AM 4x50	Na dotaz	
1135 0781	• AM 3x5	1.000 ks	5,05	1135 1353	• AM 5x6	500 ks	6,80
1135 0794	• AM 3x6	1.000 ks	2,90	1135 1366	AM 5x8	Na dotaz	
1135 0804	• AM 3x8	1.000 ks	2,65	1135 1379	• AM 5x10	500 ks	5,95
1135 0817	• AM 3x10	1.000 ks	2,45	1135 1382	• AM 5x12	500 ks	4,40
1135 0820	• AM 3x12	1.000 ks	2,50	1135 1395	• AM 5x14	500 ks	6,60
1135 0833	AM 3x14	Na dotaz		1135 1418	• AM 5x16	500 ks	5,10
1135 0859	• AM 3x16	500 ks	2,85	1135 1421	AM 5x18	Na dotaz	
1135 0862	AM 3x18	Na dotaz		1135 1434	• AM 5x20	500 ks	5,90
1135 0875	• AM 3x20	1.000 ks	3,30	1135 1447	• AM 5x25	200 ks	6,95
1135 9025	AM 3x22	Na dotaz		1135 1450	AM 5x30	Na dotaz	
1135 0888	• AM 3x25	1.000 ks	4,15	1135 1463	AM 5x35	Na dotaz	
1135 0891	• AM 3x30	1.000 ks	6,15	1135 1476	• AM 5x40	200 ks	12,30

Skupina rabatu 821

• = Skladové zboží



Objednávejte také online v našem e-shopu <https://shop.schrauben-gross.com>

Další informace najdete na stránkách www.schrauben-gross.cz

2/051

A1, A2

DIN 963*) A**Šrouby se zápustnou hlavou a s drážkou****A2**Tvar A se závitem k hlavě
) ≈ ISO 2009

Senkschrauben mit Schlitz

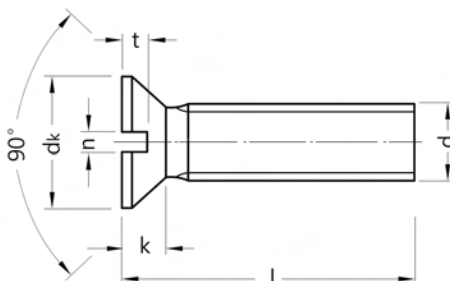
**Cena za 100 ks**

Cena včetně platného příplatku za legování

Obj. č	Rozměr	Bal.	Cena €	Obj. č	Rozměr	Bal.	Cena €
1135 1489	AM 5x45	Na dotaz		1135 9067	AM 8x14	Na dotaz	
1135 1492	AM 5x50	Na dotaz		1135 1793	• AM 8x16	200 ks	16,40
1135 1502	AM 5x55	Na dotaz		1135 1803	AM 8x18	Na dotaz	
1135 1515	• AM 5x60	200 ks	31,40	1135 1816	• AM 8x20	200 ks	17,00
1135 1528	AM 5x70	Na dotaz		1135 9070	AM 8x22	Na dotaz	
1135 1531	• AM 5x80	200 ks	48,50	1135 1829	• AM 8x25	100 ks	20,40
1135 1544	• AM 5x90	200 ks	60,30	1135 1832	AM 8x30	Na dotaz	
1135 9041	• AM 5x100	200 ks	64,40	1135 1845	• AM 8x35	100 ks	24,20
1135 1557	• AM 6x8	500 ks	10,70	1135 1858	AM 8x40	Na dotaz	
1135 1560	• AM 6x10	500 ks	7,15	1135 1861	AM 8x45	Na dotaz	
1135 1573	• AM 6x12	500 ks	6,90	1135 1874	• AM 8x50	100 ks	35,10
1135 1586	AM 6x14	Na dotaz		1135 1887	AM 8x55	Na dotaz	
1135 1609	• AM 6x16	200 ks	6,45	1135 1890	• AM 8x60	100 ks	51,10
1135 1612	• AM 6x18	200 ks	9,30	1135 1913	AM 8x70	Na dotaz	
1135 1625	• AM 6x20	200 ks	7,15	1135 1926	AM 8x80	Na dotaz	
1135 9054	AM 6x22	Na dotaz		1135 1939	AM 8x90	Na dotaz	
1135 1638	• AM 6x25	200 ks	8,20	1135 1942	• AM 8x100	50 ks	69,50
1135 1641	• AM 6x30	200 ks	9,95	1135 1971	AM 10x20	Na dotaz	
1135 1654	• AM 6x35	200 ks	11,90	1135 1984	AM 10x25	Na dotaz	
1135 1667	• AM 6x40	200 ks	15,40	1135 1997	AM 10x30	Na dotaz	
1135 1670	• AM 6x45	200 ks	16,50	1135 2006	AM 10x35	Na dotaz	
1135 1683	• AM 6x50	100 ks	23,50	1135 2019	AM 10x40	Na dotaz	
1135 1696	AM 6x55	Na dotaz		1135 2022	AM 10x45	Na dotaz	
1135 1706	AM 6x60	Na dotaz		1135 2035	• AM 10x50	50 ks	59,80
1135 1719	AM 6x70	Na dotaz		1135 9012	• AM 10x55	50 ks	77,70
1135 1722	• AM 6x80	100 ks	46,00	1135 2048	• AM 10x60	50 ks	77,70
1135 1735	AM 6x90	Na dotaz		1135 2064	AM 10x70	Na dotaz	
1135 1748	AM 6x100	Na dotaz		1135 2080	AM 10x80	Na dotaz	
1135 1764	AM 6x120	Na dotaz		1135 2093	AM 10x90	Na dotaz	
1135 1777	AM 8x10	Na dotaz		1135 2103	AM 10x100	Na dotaz	
1135 1780	AM 8x12	Na dotaz					

Skupina rabatu 821
• = Skladové zboží

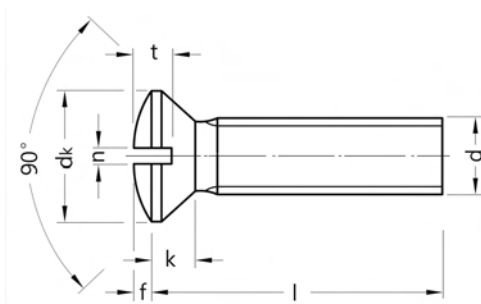

DIN 964*) A

Čočkovité zápusné šrouby s drážkou

A2

Tvar A se závitem k hlavě
*) ≈ ISO 2010

Linsensenkschrauben mit Schlitz

Rozměry v mm Techn. dodací podmínky podle ISO 4759-1 A

Závít d	M2	M2,5	M3	M4	M5	M6	M8	M10
d_k max	3,8	4,7	5,6	7,5	9,2	11	14,5	18
$f \approx$	0,5	0,6	0,75	1	1,25	1,5	2	2,5
k max	1,2	1,5	1,65	2,2	2,5	3	4	5
n	0,5	0,6	0,8	1	1,2	1,6	2	2,5
t max	1	1,2	1,45	1,9	2,3	2,8	3,7	4,6

l = jmenovitá délka

Dodací možnosti a ceny pro provedení ISO na vyžádání

Cena za 100 ks

Cena včetně platného příplatku za legování

Obj. č	Rozměr	Bal.	Cena €	Obj. č	Rozměr	Bal.	Cena €
1130 0155	AM 2x5	Na dotaz		1130 1316	AM 4x6	Na dotaz	
1130 0168	• AM 2x6	1.000 ks	3,45	1130 1329	• AM 4x8	1.000 ks	4,80
1130 0171	AM 2x8	Na dotaz		1130 1332	• AM 4x10	1.000 ks	4,10
1130 0184	AM 2x10	Na dotaz		1130 1345	• AM 4x12	1.000 ks	3,85
1130 0197	AM 2x12	Na dotaz		1130 1358	• AM 4x14	1.000 ks	5,45
1130 0210	AM 2x16	Na dotaz		1130 1374	• AM 4x16	1.000 ks	4,20
1130 0236	AM 2x20	Na dotaz		1130 1387	• AM 4x18	1.000 ks	5,60
1130 0359	• AM 2,5x5	1.000 ks	3,30	1130 1390	• AM 4x20	1.000 ks	4,30
1130 0362	AM 2,5x6	Na dotaz		1130 1400	AM 4x25	Na dotaz	
1130 0375	AM 2,5x8	Na dotaz		1130 1413	AM 4x30	Na dotaz	
1130 0388	AM 2,5x10	Na dotaz		1130 1426	• AM 4x35	500 ks	10,20
1130 0391	AM 2,5x12	Na dotaz		1130 1439	AM 4x40	Na dotaz	
1130 0414	AM 2,5x16	Na dotaz		1130 1442	• AM 4x45	200 ks	15,30
1130 0430	AM 2,5x20	Na dotaz		1130 1455	AM 4x50	Na dotaz	
1130 0456	AM 2,5x25	Na dotaz		1130 1471	• AM 4x60	500 ks	27,90
1130 0469	AM 2,5x30	Na dotaz		1130 1497	• AM 4x70	200 ks	57,20
1130 0867	AM 3x5	Na dotaz		1130 1507	AM 4x80	Na dotaz	
1130 0870	• AM 3x6	1.000 ks	3,30	1130 1552	AM 5x6	Na dotaz	
1130 0883	• AM 3x8	1.000 ks	3,00	1130 1565	AM 5x8	Na dotaz	
1130 0896	AM 3x10	Na dotaz		1130 1578	• AM 5x10	500 ks	6,60
1130 0906	AM 3x12	Na dotaz		1130 1581	• AM 5x12	500 ks	5,00
1130 0919	AM 3x14	Na dotaz		1130 1594	AM 5x14	Na dotaz	
1130 0935	AM 3x16	Na dotaz		1130 1617	• AM 5x16	500 ks	5,75
1130 0948	AM 3x18	Na dotaz		1130 1620	AM 5x18	Na dotaz	
1130 0951	AM 3x20	Na dotaz		1130 1633	• AM 5x20	500 ks	6,40
1130 0964	AM 3x25	Na dotaz		1130 1646	• AM 5x25	200 ks	7,55
1130 0977	AM 3x30	Na dotaz		1130 1659	AM 5x30	Na dotaz	
1130 0980	AM 3x35	Na dotaz		1130 1662	• AM 5x35	500 ks	10,90
1130 0993	AM 3x40	Na dotaz		1130 1675	• AM 5x40	200 ks	14,10
1130 1002	AM 3x45	Na dotaz		1130 1688	• AM 5x45	200 ks	16,10
1130 1015	AM 3x50	Na dotaz		1130 1691	• AM 5x50	200 ks	20,80

Skupina rabatu 821

• = Skladové zboží



Objednávejte také online v našem e-shopu <https://shop.schrauben-gross.com>

Další informace najdete na stránkách www.schrauben-gross.cz

DIN 964*) A**Čočkovité zápusné šrouby s drážkou****A2**Tvar A se závitem k hlavě
) ≈ ISO 2010

Linsensenkschrauben mit Schlitz

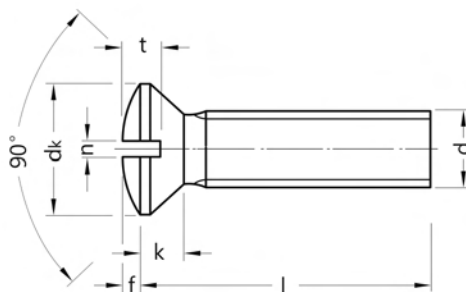
**Cena za 100 ks**

Cena včetně platného příplatku za legování

Obj. č	Rozměr	Bal.	Cena €	Obj. č	Rozměr	Bal.	Cena €
1130 1701	AM 5x55	Na dotaz		1130 2056	AM 8x12	Na dotaz	
1130 1714	AM 5x60	Na dotaz		1130 2069	AM 8x16	Na dotaz	
1130 1727	• AM 5x70	200 ks	46,30	1130 2072	AM 8x20	Na dotaz	
1130 1730	AM 5x80	Na dotaz		1130 2085	AM 8x25	Na dotaz	
1130 1743	AM 5x90	Na dotaz		1130 2098	AM 8x30	Na dotaz	
1130 1756	AM 5x100	Na dotaz		1130 2108	AM 8x35	Na dotaz	
1130 1808	AM 6x8	Na dotaz		1130 2111	• AM 8x40	100 ks	30,60
1130 1811	AM 6x10	Na dotaz		1130 2124	AM 8x45	Na dotaz	
1130 1824	AM 6x12	Na dotaz		1130 2137	AM 8x50	Na dotaz	
1130 1853	• AM 6x16	200 ks	7,15	1130 2140	AM 8x55	Na dotaz	
1130 1879	• AM 6x20	200 ks	8,20	1130 2153	AM 8x60	Na dotaz	
1130 1882	AM 6x25	Na dotaz		1130 2179	AM 8x70	Na dotaz	
1130 1895	• AM 6x30	200 ks	10,30	1130 2182	AM 8x80	Na dotaz	
1130 1905	• AM 6x35	200 ks	13,70	1130 2195	AM 8x90	Na dotaz	
1130 1918	• AM 6x40	200 ks	17,70	1130 2205	AM 8x100	Na dotaz	
1130 1921	AM 6x45	Na dotaz		1130 2302	AM 10x20	Na dotaz	
1130 1934	AM 6x50	Na dotaz		1130 2315	• AM 10x25	100 ks	47,20
1130 1947	AM 6x55	Na dotaz		1130 2328	AM 10x30	Na dotaz	
1130 1950	• AM 6x60	100 ks	36,25	1130 2331	AM 10x35	Na dotaz	
1130 1976	AM 6x70	Na dotaz		1130 2344	AM 10x40	Na dotaz	
1130 1989	AM 6x80	Na dotaz		1130 2357	AM 10x45	Na dotaz	
1130 1992	• AM 6x90	100 ks	74,60	1130 2360	AM 10x50	Na dotaz	
1130 2001	• AM 6x100	100 ks	83,80	1130 2386	AM 10x60	Na dotaz	

Skupina rabatu 821

• = Skladové zboží

DIN 965*) A

Zápustné šrouby

s křížovou drážkou H (Phillips)
A2

Tvar A se závitem k hlavě

*) ≈ ISO 7046

Senkschrauben

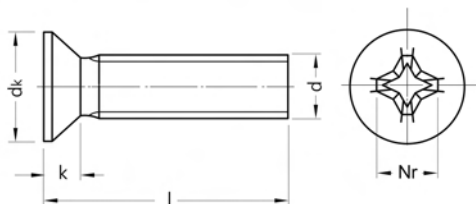

Rozměry v mm Techn. dodací podmínky podle ISO 4759-1 A

Závít d	M2	M2,5	M3	M3,5	M4	M5	M6	M8	M10
d _o max	3,8	4,7	5,6	6,5	7,5	9,2	11	14,5	18
k max	1,2	1,5	1,65	1,93	2,2	2,5	3	4	5
Křížová drážka č.	1	1	1	2	2	2	3	4	4

l = jmenovitá délka

Dodací možnosti a ceny pro provedení ISO na vyžádání

Cena za 100 ks

Cena včetně platného příplatku za legování

Obj. č	Rozměr	Bal.	Cena €	Obj. č	Rozměr	Bal.	Cena €
1132 0009	• M 2x4	1.000 ks	7,05	1132 0478	• M 4x16	1.000 ks	7,40
1132 0012	• M 2x5	1.000 ks	5,80	1132 0481	• M 4x18	1.000 ks	10,70
1132 0025	• M 2x6	1.000 ks	5,80	1132 0494	• M 4x20	1.000 ks	8,15
1132 0038	• M 2x8	1.000 ks	5,80	1132 0504	• M 4x22	Na dotaz	
1132 0041	• M 2x10	1.000 ks	5,80	1132 0517	• M 4x25	500 ks	9,50
1132 0054	• M 2x12	1.000 ks	6,30	1132 0533	• M 4x30	500 ks	11,10
1132 0067	• M 2,5x4	1.000 ks	7,05	1132 0546	• M 4x35	200 ks	14,00
1132 0070	• M 2,5x5	1.000 ks	5,80	1132 0559	• M 4x40	200 ks	15,00
1132 0083	• M 2,5x6	1.000 ks	5,80	1132 0562	• M 4x45	200 ks	34,20
1132 0096	• M 2,5x8	1.000 ks	5,80	1132 0575	• M 4x50	200 ks	34,20
1132 0106	• M 2,5x10	1.000 ks	5,80	1132 0588	• M 4x60	200 ks	38,80
1132 0119	• M 2,5x12	1.000 ks	6,30	1132 0601	• M 5x6	500 ks	14,80
1132 9013	• M 2,5x16	1.000 ks	6,70	1132 0614	• M 5x8	500 ks	10,60
1132 9026	• M 2,5x20	1.000 ks	7,75	1132 0627	• M 5x10	500 ks	10,50
1132 9039	• M 3x4	1.000 ks	6,60	1132 0630	• M 5x12	500 ks	10,60
1132 9042	• M 3x5	1.000 ks	5,60	1132 0643	• M 5x14	500 ks	15,50
1132 0122	• M 3x6	1.000 ks	3,70	1132 0656	• M 5x16	500 ks	11,80
1132 0135	• M 3x8	1.000 ks	3,95	1132 0669	• M 5x18	500 ks	17,30
1132 0148	• M 3x10	1.000 ks	4,20	1132 0672	• M 5x20	500 ks	13,20
1132 0151	• M 3x12	1.000 ks	4,45	1132 0698	• M 5x25	1.000 ks	15,10
1132 0164	• M 3x14	1.000 ks	6,35	1132 0711	• M 5x30	200 ks	17,60
1132 0177	• M 3x16	1.000 ks	4,85	1132 0724	• M 5x35	200 ks	19,90
1132 0180	• M 3x18	1.000 ks	7,40	1132 0737	• M 5x40	500 ks	23,20
1132 0193	• M 3x20	1.000 ks	5,55	1132 0740	• M 5x45	200 ks	28,50
1132 0216	• M 3x25	1.000 ks	6,05	1132 0753	• M 5x50	200 ks	29,90
1132 0232	• M 3x30	1.000 ks	8,90	1132 0766	• M 5x60	200 ks	37,40
1132 0245	• M 3x35	1.000 ks	16,30	1132 0779	• M 5x70	200 ks	50,60
1132 0258	• M 3x40	1.000 ks	18,40	1132 0782	• M 5x80	200 ks	59,30
1132 0410	• M 4x5	1.000 ks	7,55	1132 0805	• M 6x8	500 ks	17,60
1132 0423	• M 4x6	1.000 ks	5,95	1132 0818	• M 6x10	500 ks	13,20
1132 0436	• M 4x8	1.000 ks	5,95	1132 0821	• M 6x12	500 ks	13,90
1132 0449	• M 4x10	1.000 ks	6,20	1132 0834	• M 6x14	200 ks	20,10
1132 0452	• M 4x12	1.000 ks	6,55	1132 0847	• M 6x16	200 ks	15,80
1132 0465	• M 4x14	1.000 ks	9,70	1132 0863	• M 6x20	200 ks	17,10

Skupina rabatu B21

• = Skladové zboží



Objednávejte také online v našem e-shopu <https://shop.schrauben-gross.com>
Další informace najdete na stránkách www.schrauben-gross.cz

2/055

A1, A2

Pokračování z předchozí strany

DIN 965*) A

Zápusťné šrouby

s křížovou drážkou H (Phillips)
A2
Tvar A se závitem k hlavě
) ≈ ISO 7046

Senkschrauben

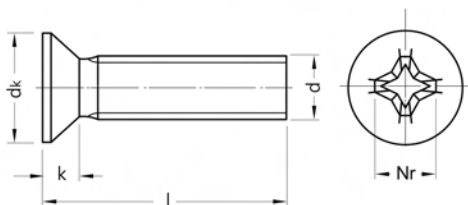

Cena za 100 ks

Cena včetně platného příplatku za legování

Obj. č	Rozměr	Bal.	Cena €	Obj. č	Rozměr	Bal.	Cena €
1132 0889	• M 6x25	200 ks	19,10	1132 1024	• M 8x16	200 ks	30,80
1132 0902	• M 6x30	200 ks	22,40	1132 1040	• M 8x20	200 ks	34,70
1132 0915	• M 6x35	200 ks	24,70	1132 1066	• M 8x25	200 ks	40,30
1132 0928	• M 6x40	200 ks	28,10	1132 1082	• M 8x30	100 ks	41,90
1132 0931	• M 6x45	100 ks	31,30	1132 1095	• M 8x35	100 ks	43,90
1132 0944	• M 6x50	100 ks	35,60	1132 1105	• M 8x40	100 ks	47,70
1132 0957	• M 6x60	100 ks	40,30	1132 1118	• M 8x45	100 ks	51,00
1132 0960	• M 6x70	100 ks	60,30	1132 1121	• M 8x50	200 ks	57,70
1132 0973	• M 6x80	100 ks	69,50	1132 1147	• M 8x60	100 ks	64,40
1132 0986	• M 6x90	100 ks	85,30	1132 1150	• M 8x70	50 ks	75,60
1132 0999	• M 6x100	100 ks	91,50	1132 1163	• M 8x80	100 ks	87,90
1132 1008	• M 8x12	500 ks	28,60				

Skupina rabatu 821
• = Skladové zboží

DIN 966*) A

Čočkovité zápusné šrouby

s křížovou drážkou H (Phillips)
A2

Tvar A se závitem k hlavě
) ≈ ISO 7047

Linsensenkschrauben

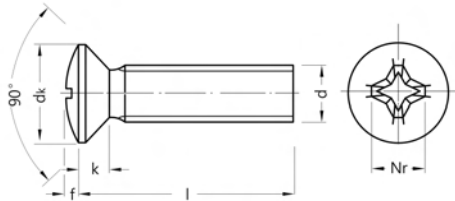

Rozměry v mm Techn. dodací podmínky podle ISO 4759-1 A

Závít d	M2,5	M3	M4	M5	M6	M8
d _k max	4,7	5,6	7,5	9,2	11	14,5
f ≈	0,6	0,75	1	1,25	1,5	2
k max	1,5	1,65	2,2	2,5	3	4
Křížová drážka č.	1	1	2	2	3	4

l = jmenovitá délka

Dodací možnosti a ceny pro provedení ISO na vyžádání

Cena za 100 ks

Cena včetně platného příplatku za legování

Obj. č	Rozměr	Bal.	Cena €	Obj. č	Rozměr	Bal.	Cena €
1133 0057	• M 2,5x6	1.000 ks	6,95	1133 0659	• M 5x16	500 ks	11,80
1133 0060	• M 2,5x8	1.000 ks	6,95	1133 0662	• M 5x18	500 ks	17,30
1133 0073	M 2,5x10	Na dotaz		1133 0675	• M 5x20	500 ks	13,20
1133 0086	M 2,5x12	Na dotaz		1133 0691	• M 5x25	200 ks	15,10
1133 0099	M 2,5x16	Na dotaz		1133 0714	• M 5x30	200 ks	17,60
1133 0112	• M 3x5	1.000 ks	5,60	1133 0727	• M 5x35	200 ks	19,90
1133 0125	• M 3x6	1.000 ks	3,70	1133 0730	• M 5x40	200 ks	23,20
1133 0138	• M 3x8	1.000 ks	3,95	1133 0743	• M 5x45	200 ks	30,90
1133 0141	• M 3x10	1.000 ks	4,20	1133 0756	• M 5x50	200 ks	32,70
1133 0154	• M 3x12	1.000 ks	4,45	1133 0769	• M 5x60	200 ks	42,40
1133 0167	M 3x14	Na dotaz		1133 0772	• M 5x70	200 ks	50,60
1133 0170	• M 3x16	1.000 ks	4,85	1133 0785	• M 5x80	200 ks	69,50
1133 0183	• M 3x18	1.000 ks	7,40	1133 0808	M 6x8	Na dotaz	
1133 0196	• M 3x20	1.000 ks	5,55	1133 0811	• M 6x10	500 ks	13,20
1133 0219	M 3x25	Na dotaz		1133 0824	• M 6x12	500 ks	13,90
1133 0235	M 3x30	Na dotaz		1133 0840	• M 6x16	500 ks	15,80
1133 0426	• M 4x6	1.000 ks	5,95	1133 0866	• M 6x20	200 ks	17,10
1133 0439	• M 4x8	1.000 ks	5,95	1133 0882	• M 6x25	200 ks	19,10
1133 0442	• M 4x10	1.000 ks	6,20	1133 0905	• M 6x30	200 ks	22,40
1133 0455	• M 4x12	1.000 ks	6,55	1133 0918	• M 6x35	200 ks	24,70
1133 0468	• M 4x14	1.000 ks	9,70	1133 0921	• M 6x40	200 ks	28,10
1133 0471	• M 4x16	1.000 ks	7,40	1133 0934	• M 6x45	100 ks	33,20
1133 0484	• M 4x18	1.000 ks	10,70	1133 0947	• M 6x50	100 ks	33,70
1133 0497	• M 4x20	1.000 ks	8,15	1133 0950	• M 6x60	100 ks	40,60
1133 0507	• M 4x22	1.000 ks	12,50	1133 0963	• M 6x70	100 ks	60,30
1133 0510	• M 4x25	500 ks	9,50	1133 0976	• M 6x80	100 ks	69,50
1133 0536	• M 4x30	500 ks	11,10	1133 1001	M 8x12	Na dotaz	
1133 0604	• M 5x6	500 ks	14,80	1133 1027	• M 8x16	200 ks	23,60
1133 0617	• M 5x8	1.000 ks	10,60	1133 1043	• M 8x20	200 ks	25,00
1133 0620	• M 5x10	500 ks	10,50	1133 1069	• M 8x25	100 ks	30,70
1133 0633	• M 5x12	500 ks	10,60	1133 1085	• M 8x30	100 ks	33,60
1133 0646	• M 5x14	500 ks	15,50	1133 1098	• M 8x35	100 ks	37,20

Skupina rabatu 821

• = Skladové zboží



Objednávejte také online v našem e-shopu <https://shop.schrauben-gross.com>

Další informace najdete na stránkách www.schrauben-gross.cz

Pokračování z předchozí strany

DIN 966*) A

Čočkovité zápusné šrouby

s křížovou drážkou H (Phillips)
A2

Tvar A se závitem k hlavě
) ≈ ISO 7047

Linsensenschrauben

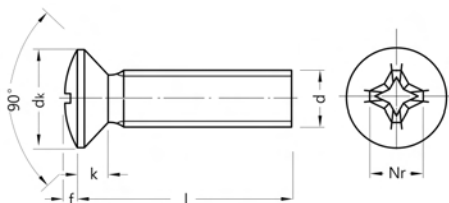

Cena za 100 ks

Cena včetně platného příplatku za legování

Obj. č	Rozměr	Bal.	Cena €
1133 1108	• M 8x40	100 ks	39,20
1133 1124	• M 8x50	100 ks	79,70
1133 1137	M 8x60	Na dotaz	

Obj. č	Rozměr	Bal.	Cena €
1133 1140	M 8x70	Na dotaz	
1133 1153	• M 8x80	50 ks	134,00

Skupina rabatu 821
• = Skladové zboží

DIN 975*)

Závitové tyče 1000 mm

A2

*) Stará norma, podle DIN 976-1 tvar A

Gewindestangen 1000 mm

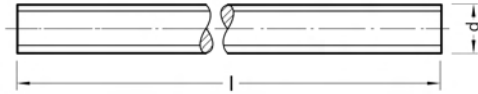

Rozměry v mm Techn. dodací podmínky podle ISO 4759-1 A

Závit d	M3	M4	M5	M6	M8	M10	M12	M14
l = 1000								

Závit d	M16	M18	M20	M22	M24	M27	M30	M36
l = 1000								

Cena za 100 ks

Cena včetně platného příplatku za legování

Obj. č	Rozměr	Bal.	Cena €	Obj. č	Rozměr	Bal.	Cena €
1141 0058	• M 3	1 ks	322,00	1141 0139	• M 14	1 ks	1.221,00
1141 0061	• M 4	1 ks	265,00	1141 0142	• M 16	1 ks	1.602,00
1141 0074	• M 5	1 ks	304,00	1141 0155	• M 18	1 ks	2.138,00
1141 0087	• M 6	1 ks	331,00	1141 0168	• M 20	1 ks	2.756,00
1141 0100	• M 8	1 ks	484,00	1141 0171	M 22	Na dotaz	
1141 0113	• M 10	1 ks	700,00	1141 0184	• M 24	1 ks	3.985,00
1141 0126	• M 12	1 ks	926,00	1141 0210	• M 30	1 ks	6.111,00

Skupina rabatu 827

• = Skladové zboží



DIN 980*) V

Šestihránné matice

se svěrným dílem

A2

Tvar V celokovová, jednodílná

*) Nová norma ISO 7042

Sechskantmuttern

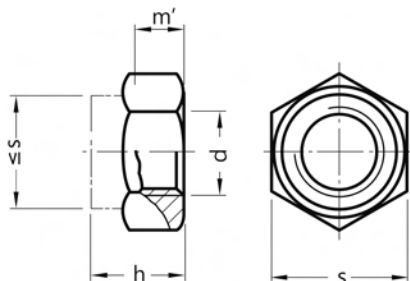

Rozměry v mm

Techn. dodací podmínky podle ISO 4759-1 A

Závit d	M4	M5	M6	M8	M10	M12	M16	M20	M24	M30
h	4,2	5,1	6	8	10	12	16	20	24	30
m' min	2,2	2,75	3,3	4,4	5,5	6,6	8,8	11	13,2	16,5
s	7	8	10	13	17	19	24	30	36	46

Dodací možnosti a ceny pro provedení ISO na vyžádání

Cena za 100 ks

Cena včetně platného příplatku za legování

Obj. č	Rozměr	Bal.	Cena €	Obj. č	Rozměr	Bal.	Cena €
1179 0040	• VM 4	1.000 ks	37,70	1179 0121	• VM 12	50 ks	134,00
1179 0053	• VM 5	200 ks	41,80	1179 0163	• VM 16	50 ks	225,00
1179 0066	• VM 6	200 ks	44,70	1179 0202	• VM 20	50 ks	326,00
1179 0082	• VM 8	50 ks	69,00	1179 0244	VM 24	Na dotaz	
1179 0105	• VM 10	100 ks	108,00				

Skupina rabatu 842

• = Skladové zboží

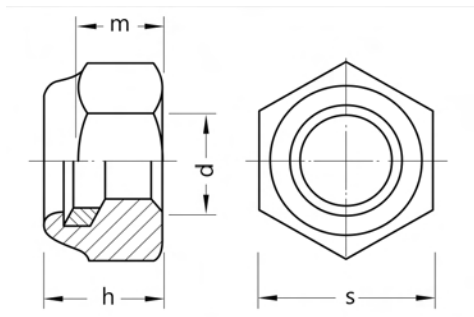

DIN 982*)

Šestihranné matice

se svěrným dílem z nekovu, vysoký tvar

A2

Vložka: Polyamid

*) Nová norma ISO 7040

Sechskantmuttern

Rozměry v mm Techn. dodací podmínky podle ISO 4759-1 A, >M16 Třída výrobku B

Závit d	M4*)	M5	M6	M8	M10	M12	M14	M16	M20	M22	M24
h max	5,8	6,3	8	9,5	11,5	14	16	18	22	25	28
m min	3,8	4,4	4,9	6,44	8,04	10,37	12,1	14,1	16,9	18,1	20,2
s	7	8	10	13	17	19	22	24	30	32	36

*) není obsaženo v normě

Cena za 100 ks

Cena včetně platného příplatku za legování

Obj. č	Rozměr	Bal.	Cena €	Obj. č	Rozměr	Bal.	Cena €
1153 0048	• M 4	1.000 ks	27,60	1153 0080	• M 10	500 ks	92,00
1153 0051	• M 5	1.000 ks	27,60	1153 0093	• M 12	250 ks	123,00
1153 0064	• M 6	1.000 ks	34,50	1153 0103	• M 16	100 ks	220,00
1153 0077	• M 8	1.000 ks	52,60	1153 0116	• M 20	50 ks	406,00

Skupina rabatu 842

• = Skladové zboží

A1, A2



Objednávejte také online v našem e-shopu <https://shop.schrauben-gross.com>

Další informace najdete na stránkách www.schrauben-gross.cz

2/061

DIN 985*)

Šestihránné matice

se svěrným dílem z nekovu, nízký tvar

A2

Vložka: Polyamid

*) Nová norma ISO 10511

Sechskantmuttern

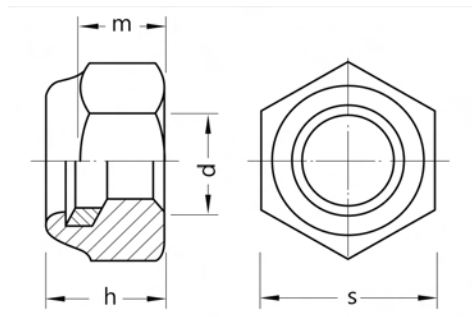

Rozměry v mm Techn. dodací podmínky podle ISO 4759-1 A, >M16 Třída výrobku B

Závět d	M2,5*)	M3	M4	M5	M6	M8
h max	3,5	4	5	5	6	8
m	2,3	2,4	2,9	3,2	4	5,5
s	5	5,5	7	8	10	13

Závět d	M10	M12	M14	M16	M18	M20
h max	10	12	14	16	18,5	20
m	6,5	8	9,5	10,5	13	14
s	17	19	22	24	27	30

Závět d	M22	M24	M27	M30	M36
h max	22	24	27	30	36
m	15	15	17	19	25
s	32	36	41	46	55

*) není obsaženo v normě

Dodací možnosti a ceny pro provedení ISO na vyžádání

Cena za 100 ks

Cena včetně platného příplatku za legování

Obj. č	Rozměr	Bal.	Cena €	Obj. č	Rozměr	Bal.	Cena €
1112 0034	• M 2,5	1.000 ks	24,20	1112 0128	• M 14	200 ks	147,00
1112 0050	• M 3	1.000 ks	13,40	1112 0131	• M 16	200 ks	182,00
1112 0063	• M 4	1.000 ks	10,80	1112 0144	M 18	Na dotaz	
1112 0076	• M 5	1.000 ks	11,40	1112 0157	• M 20	100 ks	310,00
1112 0089	• M 6	500 ks	13,70	1112 0160	• M 22	Na dotaz	
1112 0092	• M 8	1.000 ks	23,00	1112 0173	M 24	Na dotaz	
1112 0102	• M 10	200 ks	48,80	1112 0186	• M 27	25 ks	777,00
1112 0115	• M 12	200 ks	68,50	1112 0199	M 30	Na dotaz	

Skupina rabatu 842
• = Skladové zboží

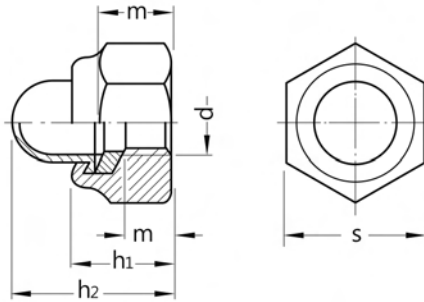

DIN 986

Šestihranné kloboučkové matice

se svěřným dílem z nekovu
A2
 Vložka: Polyamid

Sechskant-Hutmuttern

Rozměry v mm Techn. dodací podmínky podle ISO 4759-1 A, >M16 Třída výrobu B

Závít d	M4	M5	M6	M8	M10*)	M12*)	M16	M20
h ₁	5,6	6	7,5	8,9	10,5	13,5	16,5	21
h ₂	9,6	10,5	12	14	18,1	22,5	27,5	35
m min	2,9	4,4	4,9	6,44	8,04	10,37	14,1	16,9
m' min	2,32	3,52	3,92	5,15	6,43	8,3	11,28	13,52
s	7	8	10	13	17 (16)	19 (18)	24	30

*) rozměry v () pouze otvory klíče ISO

Dodací možnosti a ceny pro provedení ISO na vyžádání

Cena za 100 ks

Cena včetně platného příplatku za legování

Obj. č	Rozměr	Bal.	Cena €
1064 0049	• M 4	1.000 ks	49,00
1064 0052	• M 5	1.000 ks	42,10
1064 0065	• M 6	500 ks	46,50
1064 0081	• M 8	200 ks	52,10

Obj. č	Rozměr	Bal.	Cena €
1064 0104	• M 10	200 ks	83,80
1064 0120	M 12	Na dotaz	
1064 0146	• M 16	100 ks	424,00

Skupina rabatu 842

• = Skladové zboží



DIN 1440*)

Podložky

A2 100 HV
pro svorníky
) ≈ ISO 8738

Scheiben

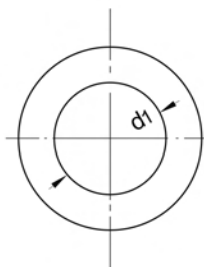

Rozměry v mm Techn. dodací podmínky podle DIN 522A

d ₁	3	4	5	6	8	10	12	14	16	18
d ₂	6	8	10	12	16	20	25	28	28	30
s	0,8	0,8	0,8	1,6	2	2,5	3	3	3	4

d ₁	20	22	25	26	28	30	32	35	40	45
d ₂	32	34	40	40	42	45	50	52	58	62
s	4	4	4	5	5	5	5	6	6	7

Dodací možnosti a ceny pro provedení ISO na vyžádání

Cena za 100 ks

Cena včetně platného příplatku za legování

Obj. č	Rozměr	Bal.	Cena €	Obj. č	Rozměr	Bal.	Cena €
1181 0014	• 3	200 ks	16,00	1181 0108	• 12	200 ks	65,40
1181 0027	• 4	200 ks	16,40	1181 0137	• 16	50 ks	94,50
1181 0030	• 5	200 ks	16,60	1181 0140	• 18	50 ks	122,00
1181 0043	• 6	200 ks	20,40	1181 0153	• 20	50 ks	134,00
1181 0069	• 8	100 ks	34,00	1181 0166	22	Na dotaz	
1181 0085	• 10	200 ks	46,60	1181 0182	24	Na dotaz	

Skupina rabatu 848
• = Skladové zboží

DIN 1476*)

Polokruhové rýhované hřeby

A2

*) ≈ ISO 8746-A

Halbrundkerbnägel

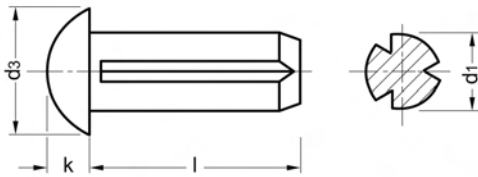

Rozměry v mm

d ₁	1,4	1,7	2	2,3	2,6	3	4	5	6
d ₃	2,4	3	3,5	4	4,5	5,2	7	8,8	10,5
k	0,8	1	1,2	1,4	1,6	1,8	2,4	3	3,6

l = jmenovitá délka

Dodací možnosti a ceny pro provedení ISO na vyžádání

Cena za 100 ks

Cena včetně platného příplatku za legování

Obj. č	Rozměr	Bal.	Cena €	Obj. č	Rozměr	Bal.	Cena €
1163 0207	• 2x3	1.000 ks	18,60	1163 0511	• 3x10	500 ks	22,20
1163 0210	• 2x4	1.000 ks	18,60	1163 0524	• 3x12	500 ks	22,70
1163 0223	• 2x5	1.000 ks	19,10	1163 0621	4x6	Na dotaz	
1163 0236	• 2x6	1.000 ks	19,90	1163 0634	• 4x8	200 ks	22,40
1163 0252	2x8	Na dotaz		1163 0647	• 4x10	500 ks	23,20
1163 0265	• 2x10	1.000 ks	21,40	1163 0650	• 4x12	500 ks	23,70
1163 0469	• 3x4	500 ks	19,40	1163 0760	5x8	Na dotaz	
1163 0472	• 3x5	500 ks	19,90	1163 0773	• 5x10	500 ks	25,30
1163 0485	• 3x6	500 ks	20,70	1163 0786	• 5x12	500 ks	26,00
1163 0508	• 3x8	500 ks	21,40	1163 0809	5x15	Na dotaz	

Skupina rabatu 817

• = Skladové zboží



DIN 1587

Šestihránné kloboučkové matice

vysoký tvar
A2

Sechskant-Hutmuttern

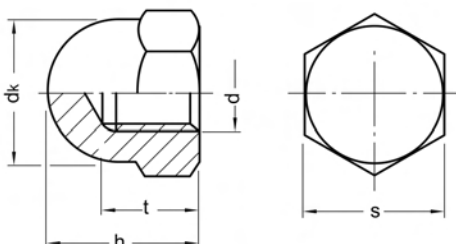

Rozměry v mm Techn. dodací podmínky podle ISO 4759-1 A

Závít d	M3**)	M4	M5	M6	M8	M10*)
d ₁ max	5,3	6,5	7,5	9,5	12,5	16 (15)
h	6	8	10	12	15	18
s	5,5	7	8	10	13	17 (16)
t	4	5,5	7,5	8	11	13

Závít d	M12*)	M14*)	M16	M18	M20	M24
d ₁ max	18 (17)	21 (20)	23	26	28	34
h	22	25	28	32	34	42
s	19 (18)	22 (21)	24	27	30	36
t	16	18	21	25	26	31

*) Rozměry v () pouze velikosti klíče ISO
**) není obsaženo v normě

Dodací možnosti a ceny pro provedení ISO na vyžádání

Cena za 100 ks

Cena včetně platného příplatku za legování

Obj. č	Rozměr	Bal.	Cena €	Obj. č	Rozměr	Bal.	Cena €
1123 0021	• M 3	500 ks	17,30	1123 0089	• M 12	100 ks	120,00
1123 0034	• M 4	500 ks	17,50	1123 0092	• M 14	100 ks	212,00
1123 0047	• M 5	500 ks	20,20	1123 0102	• M 16	100 ks	214,00
1123 0050	• M 6	200 ks	25,70	1123 0115	• M 18	50 ks	388,00
1123 0063	• M 8	100 ks	49,00	1123 0128	• M 20	50 ks	429,00
1123 0076	• M 10	100 ks	79,70				

Skupina rabatu 844

• = Skladové zboží

ISO 4014*)

Šrouby se šestihlannou hlavou s dříkem

A2

*) ≈ ISO 4014

Sechskantschrauben mit Schaft

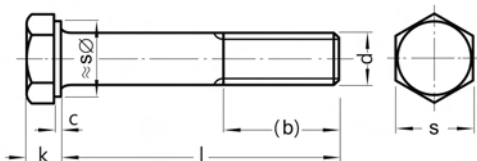

Rozměry v mm Techn. dodací podmínky podle ISO 4759-1 A/B

Závít d	M4	M5	M6	M8	M10	M12	M14	M16
(b) pro $l \leq 125$	14	16	18	22	26	30	34	38
c max	0,4	0,5	0,5	0,6	0,6	0,6	0,6	0,8
k	2,8	3,5	4	5,3	6,4	7,5	8,8	10
s	7	8	10	13	16	18	21	24

Závít d	M18	M20	M22	M24	M27	M30	M33	M36
(b) pro $l \leq 125$	42	46	50	54	60	66	72	78
c max	0,8	0,8	0,8	0,8	0,8	0,8	0,8	0,8
k	11,5	12,5	14	15	17	18,7	21	22,5
s	27	30	34	36	41	46	50	55

l = jmenovitá délka

b) pro jmenovité délky nad 125 viz normový list

Cena za 100 ks

Cena včetně platného příplatku za legování

Obj. č	Rozměr	Bal.	Cena €	Obj. č	Rozměr	Bal.	Cena €
1107 0171	• M 5x30	200 ks	8,20	1107 9017	• M 6x160	50 ks	194,00
1107 0184	• M 5x35	200 ks	9,90	1107 9059	• M 6x170	50 ks	236,00
1107 0197	• M 5x40	200 ks	10,40	1107 9020	M 6x180	Na dotaz	
1107 0207	• M 5x45	200 ks	12,20	1107 9033	M 6x200	Na dotaz	
1107 0210	• M 5x50	200 ks	14,20	1107 0498	• M 8x35	100 ks	14,80
1107 0223	• M 5x55	200 ks	27,60	1107 0508	• M 8x40	100 ks	17,30
1107 0236	• M 5x60	200 ks	27,60	1107 0511	• M 8x45	100 ks	18,40
1107 0252	• M 5x70	200 ks	61,80	1107 0524	• M 8x50	100 ks	19,60
1107 0278	M 5x80	Na dotaz		1107 0537	• M 8x55	100 ks	21,90
1107 0320	• M 6x30	200 ks	7,90	1107 0540	• M 8x60	100 ks	22,40
1107 0333	• M 6x35	200 ks	8,85	1107 0553	• M 8x65	100 ks	31,10
1107 0346	• M 6x40	200 ks	10,20	1107 0566	• M 8x70	100 ks	32,70
1107 0359	• M 6x45	100 ks	11,90	1107 0579	• M 8x75	100 ks	63,30
1107 0362	• M 6x50	100 ks	14,20	1107 0582	• M 8x80	100 ks	50,10
1107 0375	• M 6x55	100 ks	20,90	1107 0595	• M 8x90	100 ks	61,30
1107 0388	• M 6x60	100 ks	23,70	1107 0605	• M 8x100	100 ks	74,10
1107 0391	• M 6x65	100 ks	29,60	1107 0618	• M 8x110	50 ks	88,90
1107 0401	• M 6x70	100 ks	32,20	1107 0621	• M 8x120	50 ks	101,00
1107 9046	• M 6x75	100 ks	46,40	1107 0634	• M 8x130	50 ks	114,00
1107 0414	• M 6x80	100 ks	38,80	1107 0647	• M 8x140	50 ks	126,00
1107 0427	• M 6x90	100 ks	51,10	1107 0650	• M 8x150	50 ks	138,00
1107 0430	• M 6x100	100 ks	59,80	1107 0663	• M 8x160	50 ks	192,00
1107 0443	• M 6x110	100 ks	75,10	1107 9062	• M 8x170	50 ks	233,00
1107 0456	• M 6x120	100 ks	88,40	1107 0676	M 8x180	Na dotaz	
1107 0469	• M 6x130	100 ks	143,00	1107 9075	• M 8x190	50 ks	309,00
1107 0472	• M 6x140	100 ks	151,00	1107 0689	• M 8x200	50 ks	309,00
1107 0485	• M 6x150	100 ks	180,00	1107 0692	M 8x210	Na dotaz	

Skupina rabatu 809

• = Skladové zboží



Objednávejte také online v našem e-shopu <https://shop.schrauben-gross.com>

Další informace najdete na stránkách www.schrauben-gross.cz

2/067

A1, A2

ISO 4014*)

Šrouby se šestihrannou hlavou s dřikem

A2

*) ≈ ISO 4014

Sechskantschrauben mit Schaft

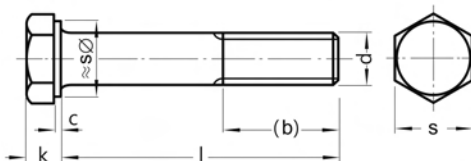

Cena za 100 ks

Cena včetně platného příplatku za legování

Obj. č	Rozměr	Bal.	Cena €	Obj. č	Rozměr	Bal.	Cena €
1107 0702	• M 8x220	50 ks	466,00	1107 1523	• M 20x80	25 ks	208,00
1107 7093	M 10x70	Na dotaz		1107 1549	• M 20x90	25 ks	227,00
1107 7161	M 10x110	Na dotaz		1107 1552	• M 20x100	25 ks	246,00
1107 7475	• M 12x50	Na dotaz		1107 1565	• M 20x110	25 ks	349,00
1107 7501	M 12x65	Na dotaz		1107 1578	• M 20x120	20 ks	382,00
1107 7624	M 12x150	Na dotaz		1107 1581	• M 20x130	20 ks	449,00
1107 1264	• M 16x50	50 ks	131,00	1107 1594	• M 20x140	20 ks	493,00
1107 1277	• M 16x55	50 ks	103,00	1107 1604	• M 20x150	20 ks	535,00
1107 1280	• M 16x60	50 ks	105,00	1107 1617	• M 20x160	20 ks	687,00
1107 1293	• M 16x65	50 ks	114,00	1107 1620	M 20x170	Na dotaz	
1107 1303	• M 16x70	25 ks	120,00	1107 1633	M 20x180	Na dotaz	
1107 1316	• M 16x75	25 ks	133,00	1107 1646	• M 20x190	10 ks	893,00
1107 1329	• M 16x80	25 ks	133,00	1107 1659	• M 20x200	10 ks	893,00
1107 1345	• M 16x90	25 ks	146,00	1107 1662	M 20x210	Na dotaz	
1107 1358	• M 16x100	25 ks	159,00	1107 1675	• M 20x220	10 ks	1.089,00
1107 1361	• M 16x110	25 ks	232,00	1107 1688	M 20x230	Na dotaz	
1107 1374	• M 16x120	25 ks	251,00	1107 9295	M 20x240	Na dotaz	
1107 1387	• M 16x130	25 ks	307,00	1107 9305	• M 20x250	10 ks	1.395,00
1107 1390	• M 16x140	25 ks	334,00	1107 9318	M 20x260	Na dotaz	
1107 1400	• M 16x150	25 ks	367,00	1107 9321	M 20x270	Na dotaz	
1107 1413	• M 16x160	25 ks	472,00	1107 9334	M 20x280	Na dotaz	
1107 1426	M 16x170	Na dotaz		1107 9347	M 20x290	Na dotaz	
1107 1439	• M 16x180	25 ks	558,00	1107 9350	M 20x300	Na dotaz	
1107 1442	• M 16x190	25 ks	644,00	1107 1691	M 24x75	Na dotaz	
1107 1455	• M 16x200	25 ks	644,00	1107 1701	• M 24x80	20 ks	334,00
1107 1468	M 16x210	Na dotaz		1107 1727	• M 24x90	10 ks	354,00
1107 1471	• M 16x220	25 ks	764,00	1107 1730	• M 24x100	10 ks	380,00
1107 1484	M 16x230	Na dotaz		1107 1743	• M 24x110	10 ks	423,00
1107 9224	M 16x240	Na dotaz		1107 1756	• M 24x120	10 ks	459,00
1107 9237	M 16x250	Na dotaz		1107 1769	M 24x130	Na dotaz	
1107 9240	M 16x260	Na dotaz		1107 1772	M 24x140	Na dotaz	
1107 9253	M 16x270	Na dotaz		1107 1785	M 24x150	Na dotaz	
1107 9266	M 16x280	Na dotaz		1107 1798	M 24x160	Na dotaz	
1107 9279	M 16x290	Na dotaz		1107 1808	M 24x170	Na dotaz	
1107 9282	M 16x300	Na dotaz		1107 1811	M 24x180	Na dotaz	
1107 1497	• M 20x65	25 ks	178,00	1107 1824	M 24x190	Na dotaz	
1107 1507	• M 20x70	25 ks	188,00	1107 1837	• M 24x200	10 ks	1.271,00
1107 1510	• M 20x75	25 ks	208,00				

Skupina rabatu 809
• = Skladové zboží



ISO 4017

Šrouby se šestihrannou hlavou se závitem k hlavě

A2

Sechskantschrauben mit Gewinde bis Kopf

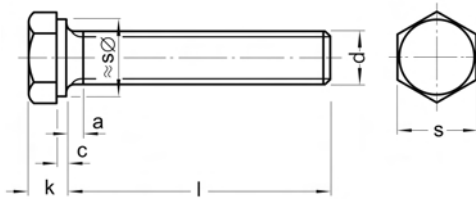

Rozměry v mm Techn. dodací podmínky podle ISO 4759-1 A/B

Závít d	M3	M4	M5	M6	M8	M10	M12	M14	M16
a max	1,5	2,1	2,4	3	4	4,5	5,3	6	6
c max	0,4	0,4	0,5	0,5	0,6	0,6	0,6	0,8	0,8
k	2	2,8	3,5	4	5,3	6,4	7,5	8,8	10
s	5,5	7	8	10	13	16	18	21	24

Závít d	M18	M20	M22	M24	M27	M30	M33	M36
a max	7,5	7,5	7,5	9	9	10,5	10,5	12
c max	0,8	0,8	0,8	0,8	0,8	0,8	0,8	0,8
k	11,5	12,5	14	15	17	18,7	21	22,5
s	27	30	34	36	41	46	50	55

l = jmenovitá délka

Cena za 100 ks

Cena včetně platného příplatku za legování

Obj. č	Rozměr	Bal.	Cena €	Obj. č	Rozměr	Bal.	Cena €
1108 0019	• M 2x4	1.000 ks	40,90	1108 0174	• M 4x10	500 ks	5,60
1108 0022	M 2x5	Na dotaz		1108 0187	• M 4x12	1.000 ks	5,20
1108 0035	• M 2x6	500 ks	40,90	1108 0190	• M 4x14	500 ks	6,90
1108 0064	• M 2x12	500 ks	51,10	1108 0213	• M 4x16	500 ks	4,25
1108 0077	M 2x16	Na dotaz		1108 0226	• M 4x18	500 ks	5,60
1108 0080	M 2x20	Na dotaz		1108 0239	• M 4x20	500 ks	4,60
1108 0093	M 2,5x4	Na dotaz		1108 9201	• M 4x22	500 ks	6,40
1108 0103	M 2,5x5	Na dotaz		1108 0242	• M 4x25	500 ks	5,30
1108 0116	• M 2,5x6	500 ks	40,90	1108 0255	• M 4x30	500 ks	5,95
1108 0129	• M 2,5x8	500 ks	46,00	1108 0268	• M 4x35	200 ks	10,20
1108 0132	• M 2,5x10	1.000 ks	51,10	1108 0271	• M 4x40	200 ks	12,20
1108 0145	M 2,5x12	Na dotaz		1108 0284	• M 4x45	500 ks	15,50
1108 9078	• M 2,5x16	1.000 ks	56,20	1108 0297	• M 4x50	200 ks	18,40
1108 9081	M 2,5x20	Na dotaz		1108 9214	M 4x60	Na dotaz	
1108 9104	• M 3x6	1.000 ks	8,15	1108 0307	• M 5x6	500 ks	17,30
1108 9117	• M 3x8	500 ks	5,85	1108 0310	• M 5x8	500 ks	5,85
1108 9120	• M 3x10	1.000 ks	5,60	1108 0323	• M 5x10	500 ks	5,60
1108 9133	• M 3x12	1.000 ks	5,20	1108 0336	• M 5x12	500 ks	5,20
1108 9146	• M 3x14	500 ks	6,90	1108 0349	• M 5x14	500 ks	6,90
1108 9159	• M 3x16	500 ks	5,20	1108 0365	• M 5x16	500 ks	4,25
1108 9162	• M 3x20	500 ks	5,85	1108 0378	• M 5x18	500 ks	5,60
1108 9175	• M 3x25	500 ks	6,30	1108 0381	• M 5x20	500 ks	4,60
1108 9188	• M 3x30	500 ks	7,60	1108 9227	• M 5x22	500 ks	6,40
1108 9191	• M 3x40	1.000 ks	16,30	1108 0394	• M 5x25	200 ks	6,10
1108 0158	• M 4x6	500 ks	8,15	1108 0404	• M 5x30	500 ks	6,85
1108 0161	• M 4x8	500 ks	5,85	1108 0417	• M 5x35	200 ks	8,05

Skupina rabatu 809

• = Skladové zboží



Objednávejte také online v našem e-shopu <https://shop.schrauben-gross.com>
Další informace najdete na stránkách www.schrauben-gross.cz

ISO 4017**Šrouby se šestihlannou hlavou se závitem k hlavě****A2****Sechskantschrauben mit Gewinde bis Kopf****Cena za 100 ks**

Cena včetně platného příplatku za legování

Obj. č	Rozměr	Bal.	Cena €	Obj. č	Rozměr	Bal.	Cena €
1108 0420	• M 5x40	200 ks	11,60	1108 9243	• M 8x22	200 ks	15,20
1108 0433	• M 5x45	200 ks	15,50	1108 0831	• M 8x25	200 ks	12,10
1108 0446	• M 5x50	200 ks	18,40	1108 0844	• M 8x30	200 ks	12,80
1108 0459	• M 5x55	200 ks	21,70	1108 0857	• M 8x35	200 ks	13,80
1108 0462	• M 5x60	200 ks	23,50	1108 0860	• M 8x40	200 ks	15,10
1108 0488	• M 5x70	200 ks	61,80	1108 0873	• M 8x45	200 ks	16,80
1108 0491	• M 5x80	200 ks	208,00	1108 0886	• M 8x50	200 ks	17,80
1108 0527	• M 6x8	500 ks	8,15	1108 0899	• M 8x55	100 ks	27,00
1108 0530	• M 6x10	500 ks	6,90	1108 0909	• M 8x60	100 ks	28,60
1108 0543	• M 6x12	500 ks	6,90	1108 0912	• M 8x65	100 ks	35,70
1108 0556	• M 6x14	200 ks	8,20	1108 0925	• M 8x70	50 ks	42,40
1108 0572	• M 6x16	200 ks	4,90	1108 0938	• M 8x75	50 ks	66,90
1108 0585	• M 6x18	500 ks	7,00	1108 0941	• M 8x80	50 ks	53,60
1108 0598	• M 6x20	200 ks	5,60	1108 0954	• M 8x90	50 ks	68,50
1108 9230	• M 6x22	200 ks	7,80	1108 0967	• M 8x100	50 ks	77,20
1108 0608	• M 6x25	200 ks	6,25	1108 0970	• M 8x110	50 ks	116,00
1108 0611	• M 6x30	200 ks	7,25	1108 0983	• M 8x120	50 ks	136,00
1108 0624	• M 6x35	200 ks	7,90	1108 7083	• M 10x20	100 ks	21,99
1108 0637	• M 6x40	200 ks	8,85	1108 7106	M 10x25	Na dotaz	
1108 0640	• M 6x45	100 ks	13,80	1108 7122	• M 10x30	200 ks	23,26
1108 0653	• M 6x50	100 ks	15,00	1108 7135	• M 10x35	200 ks	41,25
1108 0666	• M 6x55	100 ks	19,10	1108 7148	• M 10x40	100 ks	27,61
1108 0679	• M 6x60	100 ks	21,70	1108 7151	• M 10x45	100 ks	26,95
1108 0682	• M 6x65	100 ks	30,00	1108 7177	M 10x55	Na dotaz	
1108 0695	• M 6x70	100 ks	30,00	1108 7193	M 10x65	Na dotaz	
1108 0705	• M 6x75	100 ks	44,60	1108 7520	M 12x16	Na dotaz	
1108 0718	• M 6x80	100 ks	35,80	1108 7546	• M 12x20	Na dotaz	
1108 0721	• M 6x90	100 ks	51,10	1108 7562	• M 12x25	50 ks	31,19
1108 0734	• M 6x100	100 ks	58,70	1108 7588	M 12x30	Na dotaz	
1108 0747	• M 6x110	100 ks	228,00	1108 7591	M 12x35	Na dotaz	
1108 0750	• M 6x120	100 ks	267,00	1108 7601	M 12x40	Na dotaz	
1108 0763	• M 8x10	500 ks	16,10	1108 7614	M 12x45	Na dotaz	
1108 0776	• M 8x12	500 ks	15,00	1108 7627	M 12x50	Na dotaz	
1108 0789	• M 8x14	200 ks	17,80	1108 7630	M 12x55	Na dotaz	
1108 0802	• M 8x16	200 ks	10,20	1108 7643	M 12x60	Na dotaz	
1108 0815	• M 8x18	200 ks	12,70	1108 7685	M 12x80	Na dotaz	
1108 0828	• M 8x20	200 ks	10,20	1108 1704	• M 16x20	50 ks	115,00

Skupina rabatu 809
• = Skladové zboží

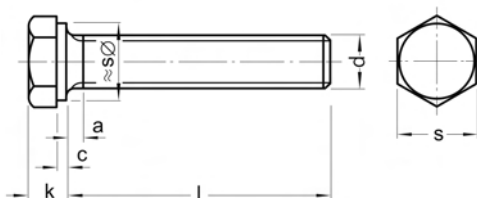
**ISO 4017****Šrouby se šestihlannou hlavou se závitem k hlavě****A2****Sechskantschrauben mit Gewinde bis Kopf****Cena za 100 ks**

Cena včetně platného příplatku za legování

Obj. č	Rozměr	Bal.	Cena €
1108 1717	• M 16x25	50 ks	95,60
1108 1720	• M 16x30	50 ks	69,50
1108 1733	• M 16x35	50 ks	69,50
1108 1746	• M 16x40	50 ks	74,10
1108 1759	• M 16x45	50 ks	79,70
1108 1762	• M 16x50	50 ks	84,30
1108 1775	• M 16x55	50 ks	89,90
1108 1788	• M 16x60	50 ks	96,10
1108 1791	• M 16x65	50 ks	103,00
1108 1801	• M 16x70	25 ks	107,00
1108 1814	• M 16x75	25 ks	127,00
1108 1827	• M 16x80	25 ks	127,00
1108 1830	• M 16x90	25 ks	214,00
1108 1843	• M 16x100	25 ks	245,00
1108 1856	• M 16x110	25 ks	302,00
1108 1869	• M 16x120	25 ks	340,00
1108 1872	• M 16x130	25 ks	404,00
1108 1885	• M 16x140	25 ks	455,00
1108 1898	• M 16x150	25 ks	498,00
1108 1908	• M 16x160	25 ks	888,00
1108 1911	M 16x170	Na dotaz	
1108 1924	• M 16x180	25 ks	916,00
1108 9379	M 16x190	Na dotaz	
1108 9382	• M 16x200	25 ks	1.012,00
1108 1937	• M 20x30	25 ks	174,00
1108 1940	• M 20x35	25 ks	142,00
1108 1953	• M 20x40	25 ks	131,00
1108 1966	• M 20x45	25 ks	139,00
1108 1979	• M 20x50	25 ks	149,00
1108 1982	• M 20x55	25 ks	162,00
1108 1995	• M 20x60	25 ks	164,00
1108 2004	• M 20x65	25 ks	183,00
1108 2017	• M 20x70	25 ks	188,00
1108 9395	• M 20x75	25 ks	215,00

Obj. č	Rozměr	Bal.	Cena €
1108 2020	• M 20x80	25 ks	215,00
1108 9010	• M 20x90	25 ks	352,00
1108 9023	• M 20x100	25 ks	401,00
1108 9036	M 20x110	Na dotaz	
1108 9049	• M 20x120	25 ks	506,00
1108 9052	• M 20x130	25 ks	610,00
1108 9065	• M 20x140	20 ks	662,00
1108 9405	• M 20x150	20 ks	721,00
1108 9418	• M 20x160	20 ks	1.124,00
1108 9434	• M 20x180	20 ks	1.164,00
1108 9447	M 20x190	Na dotaz	
1108 9450	M 20x200	Na dotaz	
1108 9463	M 24x40	Na dotaz	
1108 9476	• M 24x45	20 ks	562,00
1108 2033	M 24x50	Na dotaz	
1108 2091	• M 24x55	20 ks	309,00
1108 2101	• M 24x60	10 ks	322,00
1108 2114	• M 24x65	10 ks	333,00
1108 2127	• M 24x70	10 ks	351,00
1108 9489	M 24x75	Na dotaz	
1108 2130	• M 24x80	10 ks	377,00
1108 2143	• M 24x90	10 ks	533,00
1108 2156	M 24x100	Na dotaz	
1108 2169	M 24x110	Na dotaz	
1108 2172	• M 24x120	10 ks	833,00
1108 2185	M 24x130	Na dotaz	
1108 2198	• M 24x140	10 ks	996,00
1108 2208	M 24x150	Na dotaz	
1108 2211	M 24x160	Na dotaz	
1108 2224	M 24x170	Na dotaz	
1108 2237	M 24x180	Na dotaz	
1108 2240	M 24x190	Na dotaz	
1108 2253	• M 24x200	10 ks	1.653,00

Skupina rabatu 809
 • = Skladové zboží



DIN 6797*) A

Ozubené podložky

A2

Tvar A vně ozubený

*) Zrušené normy

Zahnscheiben

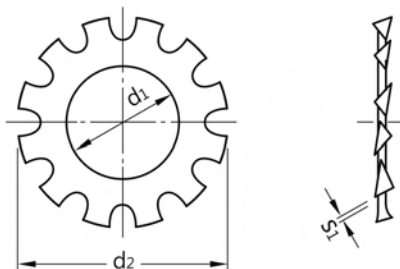

Rozměry v mm

d ₁	2,2	2,5	2,7	2,8	3,2	3,7	4,3	5,1*)	5,3	6,4	7,4
pro závit	M2	M2,3	M2,5	M2,6	M3	M3,5	M4	M5	M5	M6	M7
d ₂	4,5	5	5,5	5,5	6	7	8	9	10	11	12,5
s ₁	0,3	0,4	0,4	0,4	0,4	0,5	0,5	0,5	0,6	0,7	0,8

d ₁	8,2*)	8,4	10,5	13	15	17	19	21	23	25	31
pro závit	M8	M8	M10	M12	M14	M16	M18	M20	M22	M24	M30
d ₂	14	15	18	20,5	24	26	30	33	36	38	48
s ₁	0,8	0,8	0,9	1	1	1,2	1,4	1,4	1,5	1,5	1,6

*) pouze pro šrouby se 6hrannou hlavou, není obsaženo v normě

Cena za 100 ks

Cena včetně platného příplatku za legování

Obj. č	Rozměr	Bal.	Cena €	Obj. č	Rozměr	Bal.	Cena €
1116 0023	• A 2,2 (M2)	1.000 ks	1,45	1116 0094	• A 6,4 (M6)	1.000 ks	2,65
1116 0036	• A 2,5 (M2,3)	Na dotaz		1116 0104	• A 8,2 (M8)	500 ks	4,65
1116 0049	• A 2,7 (M2,5)	1.000 ks	1,45	1116 0117	• A 8,4 (M8)	500 ks	4,65
1116 0052	• A 3,2 (M3)	1.000 ks	1,25	1116 0133	• A 10,5 (M10)	500 ks	7,15
1116 0078	• A 4,3 (M4)	1.000 ks	1,55	1116 0146	• A 13 (M12)	500 ks	8,80
1116 9011	• A 5,1 (M5)	1.000 ks	2,20	1116 0159	A 15 (M14)	Na dotaz	
1116 0081	• A 5,3 (M5)	1.000 ks	2,20	1116 0162	• A 17 (M16)	200 ks	16,40

Skupina rabatu 851

• = Skladové zboží

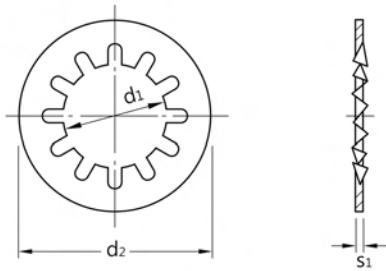

DIN 6797*) I

Ozubené podložky

A2

Tvar I uvnitř ozubený

*) Zrušené normy

Zahnscheiben

Rozměry v mm

d ₁	2,2	2,5	2,7	2,8	3,2	3,7	4,3	5,1*)	5,3	6,4	7,4*)
pro závit	M2	M2,3	M2,5	M2,6	M3	M3,5	M4	M5	M5	M6	M7
d ₂	4,5	5	5,5	5,5	6	7	8	9	10	11	12,5
s ₁	0,3	0,4	0,4	0,4	0,4	0,5	0,5	0,5	0,6	0,7	0,8

d ₁	8,2*)	8,4	10,5	13	15	17	19	21	23	25	31
pro závit	M8	M8	M10	M12	M14	M16	M18	M20	M22	M24	M30
d ₂	14	15	18	20,5	24	26	30	33	36	38	48
s ₁	0,8	0,8	0,9	1	1	1,2	1,4	1,4	1,5	1,5	1,6

*) pouze pro šrouby se šhrannou hlavou, není obsaženo v normě

Cena za 100 ks

Cena včetně platného příplatku za legování

Obj. č	Rozměr	Bal.	Cena €
1117 0026	2,2 (M2)	Na dotaz	
1117 0039	2,5 (M2,3)	Na dotaz	
1117 0042	• 2,7 (M2,5)	1.000 ks	1,45
1117 0055	• 3,2 (M3)	1.000 ks	1,25
1117 0071	• 4,3 (M4)	1.000 ks	1,55
1117 9014	5,1 (M5)	Na dotaz	
1117 0084	• 5,3 (M5)	1.000 ks	2,20

Obj. č	Rozměr	Bal.	Cena €
1117 0097	• 6,4 (M6)	1.000 ks	2,65
1117 0107	8,2 (M8)	Na dotaz	
1117 0110	• 8,4 (M8)	500 ks	4,65
1117 0136	• 10,5 (M10)	500 ks	7,15
1117 0149	• 13 (M12)	500 ks	8,80
1117 0165	• 17 (M16)	200 ks	16,40

Skupina rabatu 851

• = Skladové zboží



DIN 6798*) A

Vějířové podložky

A2

Tvar A vně ozubený

*) Zrušené normy

Fächerscheiben

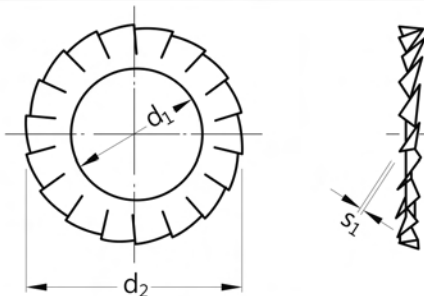

Rozměry v mm

d ₁	2,2	2,7	2,8	3,2	3,7	4,3	5,1*)	5,3	6,4	8,2*)
pro závit	M2	M2,5	M2,6	M3	M3,5	M4	M5	M5	M6	M8
d ₂	4,5	5,5	5,5	6	7	8	9	10	11	14
s ₁	0,3	0,4	0,4	0,4	0,5	0,5	0,5	0,6	0,7	0,8

d ₁	8,4	10,5	13	15	17	19	21	23	25	31
pro závit	M8	M10	M12	M14	M16	M18	M20	M22	M24	M30
d ₂	15	18	20,5	24	26	30	33	36	38	48
s ₁	0,8	0,9	1	1	1,2	1,4	1,4	1,5	1,5	1,6

*) pouze pro šrouby se 6hrannou hlavou, není obsaženo v normě

Cena za 100 ks

Cena včetně platného příplatku za legování

Obj. č	Rozměr	Bal.	Cena €	Obj. č	Rozměr	Bal.	Cena €
1129 0029	• A 2,2 (M2)	1.000 ks	1,70	1129 0100	• A 6,4 (M6)	1.000 ks	3,05
1129 0032	• A 2,5 (M2,3)	1.000 ks	1,70	1129 0113	• A 8,2 (M8)	1.000 ks	5,30
1129 0045	• A 2,7 (M2,5)	1.000 ks	1,70	1129 0126	• A 8,4 (M8)	500 ks	5,30
1129 0074	• A 3,2 (M3)	1.000 ks	1,45	1129 0139	• A 10,5 (M10)	500 ks	8,10
1129 0087	• A 4,3 (M4)	1.000 ks	1,85	1129 0142	• A 13 (M12)	500 ks	10,00
1129 9017	• A 5,1 (M5)	1.000 ks	2,60	1129 0168	• A 17 (M16)	200 ks	18,20
1129 0090	• A 5,3 (M5)	1.000 ks	2,60				

Skupina rabatu 851

• = Skladové zboží

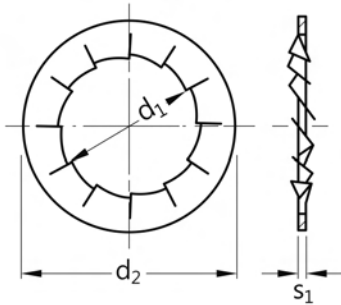

DIN 6798*) I

Vějířové podložky

A2

Tvar I uvnitř ozubený

*) Zrušené normy

Fächerscheiben

Rozměry v mm

d ₁	2,2	2,7	2,8	3,2	3,7	4,3	5,1*)	5,3	6,4	8,2*)
pro závit	M2	M2,5	M2,6	M3	M3,5	M4	M5	M5	M6	M8
d ₂	4,5	5,5	5,5	6	7	8	9	10	11	14
s ₁	0,3	0,4	0,4	0,4	0,5	0,5	0,5	0,6	0,7	0,8

d ₁	8,4	10,5	13	15	17	19	21	23	25	28
pro závit	M8	M10	M12	M14	M16	M18	M20	M22	M24	M27
d ₂	15	18	20,5	24	26	30	33	36	38	44
s ₁	0,8	0,9	1	1	1,2	1,4	1,4	1,5	1,5	1,6

*) pouze pro šrouby se šhrannou hlavou, není obsaženo v normě

Cena za 100 ks

Cena včetně platného příplatku za legování

Obj. č	Rozměr	Bal.	Cena €
1131 0035	• I 2,2 (M2)	1.000 ks	1,70
1131 0048	• I 2,5 (M2,3)	1.000 ks	1,70
1131 0051	I 2,7 (M2,5)	Na dotaz	
1131 0077	• I 3,2 (M3)	1.000 ks	1,45
1131 0080	• I 4,3 (M4)	1.000 ks	1,85
1131 9010	• I 5,1 (M5)	1.000 ks	2,60
1131 0093	• I 5,3 (M5)	1.000 ks	2,60

Obj. č	Rozměr	Bal.	Cena €
1131 0103	• I 6,4 (M6)	1.000 ks	3,05
1131 0116	I 8,2 (M8)	Na dotaz	
1131 0129	• I 8,4 (M8)	500 ks	5,30
1131 0132	I 10,5 (M10)	Na dotaz	
1131 0145	• I 13 (M12)	500 ks	10,00
1131 0161	I 17 (M16)	Na dotaz	

Skupina rabatu 851

• = Skladové zboží



DIN 6799

Pojistné podložky

1.4122
pro hřídele

Sicherungsscheiben

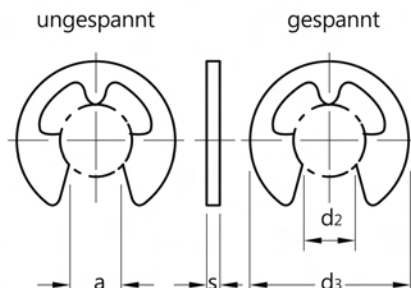

Rozměry v mm

Ø drážky d_2	0,8	1,2	1,5	1,9	2,3	3,2	4	5	6
pro Ø hřídele d_1	1-1,4	1,4-2	2-2,5	2,5-3	3-4	4-5	5-7	6-8	7-9
s	0,2	0,3	0,4	0,5	0,6	0,6	0,7	0,7	0,7
a	0,58	1,01	1,28	1,61	1,94	2,7	3,34	4,11	5,26
d_3 max	2,25	3,25	4,25	4,8	6,3	7,3	9,3	11,3	12,3

Ø drážky d_2	7	8	9	10	12	15	19	24
pro Ø hřídele d_1	8-11	9-12	10-14	11-15	13-18	16-24	20-31	25-38
s	0,9	1	1,1	1,2	1,3	1,5	1,75	2
a	5,84	6,52	7,63	8,32	10,45	12,61	15,92	21,88
d_3 max	14,3	16,3	18,8	20,4	23,4	29,4	37,6	44,6

Cena za 100 ks

Cena včetně platného příplatku za legování

Obj. č	Rozměr	Bal.	Cena €	Obj. č	Rozměr	Bal.	Cena €
1061 0053	• 1,5	1.000 ks	10,50	1061 0121	• 7	200 ks	36,90
1061 0066	• 1,9	1.000 ks	10,90	1061 0134	• 8	200 ks	50,50
1061 0079	• 2,3	500 ks	11,20	1061 0147	• 9	100 ks	57,70
1061 0082	• 3,2	500 ks	12,10	1061 0150	• 10	100 ks	97,10
1061 0095	• 4	500 ks	17,20	1061 0163	• 12	100 ks	109,00
1061 0105	• 5	500 ks	25,20	1061 0176	• 15	100 ks	252,00
1061 0118	• 6	200 ks	26,20				

Skupina rabatu 855

• = Skladové zboží

DIN 6912

Šrouby s válcovou hlavou a vnitřním šestihranem

nižší hlava, s vedením klíče
A2

Zylinderschrauben mit
Innensechskant

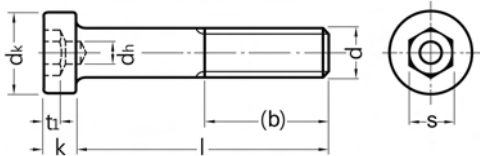

Rozměry v mm Techn. dodací podmínky podle ISO 4759-1 A

Závít d	M4	M5	M6	M8	M10	M12	M14	M16	M20	M24
(b)	14	16	18	22	26	30	34	38	46	54
d _k min	2	2,5	3	4	5	6	7	8	10	12
d _k max	7	8,5	10	13	16	18	21	24	30	36
k max	2,8	3,5	4	5	6,5	7,5	8,5	10	12	14
s	3	4	5	6	8	10	12	14	17	19
l _t min	1,48	1,88	2,38	2,88	3,35	3,85	4,35	5,35	6,32	6,82

l = jmenovitá délka

Cena za 100 ks

Cena včetně platného příplatku za legování

Obj. č	Rozměr	Bal.	Cena €	Obj. č	Rozměr	Bal.	Cena €
1103 0014	• M 4x6	500 ks	41,40	1103 0467	• M 6x30	200 ks	30,60
1103 0027	• M 4x8	500 ks	34,20	1103 0470	• M 6x35	200 ks	34,70
1103 0030	• M 4x10	500 ks	25,00	1103 0483	• M 6x40	200 ks	38,00
1103 0043	• M 4x12	1.000 ks	25,00	1103 0496	• M 6x45	100 ks	46,00
1103 0072	• M 4x16	1.000 ks	17,60	1103 0506	• M 6x50	100 ks	50,60
1103 0098	• M 4x20	500 ks	18,60	1103 0519	• M 6x55	100 ks	63,90
1103 0111	• M 4x25	500 ks	19,90	1103 0522	• M 6x60	100 ks	69,00
1103 0124	• M 4x30	500 ks	25,00	1103 0548	• M 6x70	100 ks	92,50
1103 0137	• M 4x35	200 ks	27,60	1103 0564	M 6x80	Na dotaz	
1103 0140	M 4x40	Na dotaz		1103 0580	• M 6x100	100 ks	219,00
1103 0182	• M 5x8	500 ks	37,30	1103 0593	M 8x10	Na dotaz	
1103 0195	• M 5x10	500 ks	25,00	1103 0603	• M 8x12	500 ks	55,70
1103 0205	• M 5x12	500 ks	25,00	1103 0616	• M 8x16	200 ks	50,10
1103 0234	• M 5x16	200 ks	19,60	1103 0632	• M 8x20	200 ks	42,90
1103 0250	• M 5x20	200 ks	20,90	1103 0658	• M 8x25	200 ks	40,90
1103 0276	• M 5x25	200 ks	22,20	1103 0661	• M 8x30	100 ks	42,90
1103 0289	• M 5x30	200 ks	26,00	1103 0674	• M 8x35	100 ks	48,30
1103 0292	• M 5x35	100 ks	28,80	1103 0687	• M 8x40	100 ks	52,60
1103 0302	• M 5x40	100 ks	31,40	1103 0690	• M 8x45	100 ks	61,80
1103 0315	• M 5x45	100 ks	36,30	1103 0700	• M 8x50	100 ks	69,50
1103 0328	• M 5x50	100 ks	41,90	1103 9015	• M 8x55	100 ks	81,80
1103 0344	M 5x60	Na dotaz		1103 0713	• M 8x60	100 ks	90,40
1103 0373	• M 6x8	500 ks	38,30	1103 0726	• M 8x65	100 ks	128,00
1103 0386	• M 6x10	500 ks	31,10	1103 0739	• M 8x70	100 ks	128,00
1103 0399	• M 6x12	500 ks	31,10	1103 0755	• M 8x80	50 ks	163,00
1103 0409	• M 6x14	200 ks	31,10	1103 0771	M 8x100	Na dotaz	
1103 0425	• M 6x16	200 ks	24,70	1103 0865	• M 10x16	100 ks	101,00
1103 0441	• M 6x20	500 ks	26,80	1103 0881	• M 10x20	100 ks	86,90
1103 0454	• M 6x25	200 ks	28,10	1103 0894	• M 10x25	100 ks	81,80

Skupina rabatu 802

• = Skladové zboží



Objednávejte také online v našem e-shopu <https://shop.schrauben-gross.com>

Další informace najdete na stránkách www.schrauben-gross.cz

DIN 6912

Šrouby s válcovou hlavou a vnitřním šestihranem

nižší hlava, s vedením klíče
A2

Zylinderschrauben mit
Innensechskant

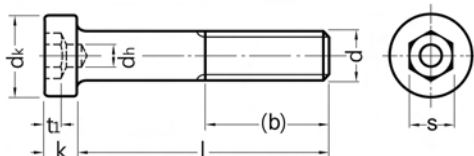

Cena za 100 ks

Cena včetně platného příplatku za legování

Obj. č	Rozměr	Bal.	Cena €	Obj. č	Rozměr	Bal.	Cena €
1103 0904	• M 10x30	100 ks	89,40	1103 1110	• M 12x20	100 ks	134,00
1103 0917	• M 10x35	100 ks	93,50	1103 1136	• M 12x25	100 ks	125,00
1103 0920	• M 10x40	100 ks	100,00	1103 1149	M 12x30	Na dotaz	
1103 0933	• M 10x45	100 ks	117,00	1103 1152	• M 12x35	100 ks	135,00
1103 0959	• M 10x55	100 ks	145,00	1103 1165	• M 12x40	100 ks	148,00
1103 0962	• M 10x60	100 ks	153,00	1103 1178	• M 12x45	50 ks	163,00
1103 0975	M 10x65	Na dotaz		1103 1181	M 12x50	Na dotaz	
1103 0988	M 10x70	Na dotaz		1103 1204	M 12x60	Na dotaz	
1103 1000	• M 10x80	50 ks	222,00	1103 1217	M 12x65	Na dotaz	
1103 1013	• M 10x90	50 ks	293,00	1103 1220	M 12x70	Na dotaz	
1103 1026	M 10x100	Na dotaz		1103 1246	• M 12x80	50 ks	304,00
1103 1107	M 12x16	Na dotaz		1103 1262	M 12x100	Na dotaz	

Skupina rabatu 802
• = Skladové zboží

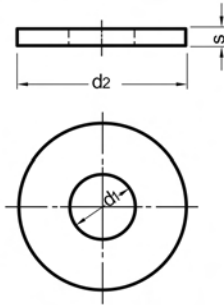

DIN 7349

Podložky

A2 100 HV

pro šrouby s těžkými upínacími pouzdry

Scheiben

Rozměry v mm Techn. dodací podmínky podle DIN EN ISO 4759-3

d ₁	3,2	4,3	5,3	6,4	8,4	10,5	13
pro závit	M3	M4	M5	M6	M8	M10	M12
d ₂	9	12	15	17	21	25	30
s	1	1,6	2	3	4	4	6

d ₁	15	17	19	21	25	28	31
pro závit	M14	M16	M18	M20	M24	M27	M30
d ₂	36	40	44	44	50	60	68
s	6	6	8	8	10	10	10

Cena za 100 ks

Cena včetně platného příplatku za legování

Obj. č	Rozměr	Bal.	Cena €
1095 0014	• 3,2 (M3)	1.000 ks	4,45
1095 0027	• 4,3 (M4)	1.000 ks	4,80
1095 0030	• 5,3 (M5)	1.000 ks	8,45
1095 0043	• 6,4 (M6)	1.000 ks	17,00
1095 0056	• 8,4 (M8)	500 ks	34,00
1095 0069	• 10,5 (M10)	200 ks	46,00
1095 0072	• 13 (M12)	100 ks	130,00

Obj. č	Rozměr	Bal.	Cena €
1095 0085	15 (M14)	Na dotaz	
1095 0098	• 17 (M16)	50 ks	204,00
1095 0108	19 (M18)	Na dotaz	
1095 0111	• 21 (M20)	50 ks	300,00
1095 0124	• 23 (M22)	25 ks	466,00
1095 0137	• 25 (M24)	25 ks	567,00

Skupina rabatu B48

• = Skladové zboží



ISO 7380-1

Šrouby s půlkulatou hlavou a s vnitřním šestihranem

A2

Linsenschrauben mit Innensechskant

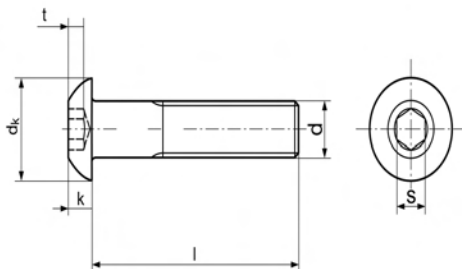

Rozměry v mm Techn. dodací podmínky podle ISO 4759-1 A

Závít d	M3	M4	M5	M6	M8	M10	M12	M16
d ₂ max	5,7	7,6	9,5	10,5	14	17,5	21	28
k max	1,65	2,2	2,75	3,3	4,4	5,5	6,6	8,8
s	2	2,5	3	4	5	6	8	10
t min	1,04	1,3	1,56	2,08	2,6	3,12	4,16	5,2

l = jmenovitá délka

Cena za 100 ks

Cena včetně platného příplatku za legování

Obj. č	Rozměr	Bal.	Cena €	Obj. č	Rozměr	Bal.	Cena €
1109 0083	• M 3x4	1.000 ks	15,50	1109 0559	• M 5x12	500 ks	17,10
1109 0096	• M 3x5	1.000 ks	15,50	1109 0575	• M 5x16	500 ks	13,90
1109 0106	• M 3x6	1.000 ks	15,50	1109 0591	• M 5x20	500 ks	14,60
1109 0119	• M 3x8	1.000 ks	15,60	1109 0614	• M 5x25	500 ks	15,70
1109 0122	• M 3x10	1.000 ks	15,70	1109 0630	• M 5x30	500 ks	18,20
1109 0135	• M 3x12	1.000 ks	15,70	1109 0737	• M 6x10	500 ks	21,40
1109 0151	• M 3x16	500 ks	12,50	1109 0740	• M 6x12	500 ks	21,40
1109 0177	• M 3x20	1.000 ks	13,60	1109 0766	• M 6x16	200 ks	17,10
1109 0193	• M 3x25	1.000 ks	13,90	1109 0782	• M 6x20	200 ks	18,90
1109 0290	• M 4x4	1.000 ks	18,40	1109 0805	• M 6x25	200 ks	20,00
1109 0300	• M 4x5	500 ks	17,20	1109 0821	• M 6x30	200 ks	21,40
1109 0313	• M 4x6	1.000 ks	15,00	1109 0834	• M 6x35	200 ks	23,90
1109 0326	• M 4x8	1.000 ks	15,50	1109 0847	• M 6x40	200 ks	26,80
1109 0339	• M 4x10	1.000 ks	15,70	1109 0902	• M 8x10	500 ks	35,50
1109 0342	• M 4x12	1.000 ks	15,70	1109 0915	• M 8x12	200 ks	32,70
1109 0368	• M 4x16	1.000 ks	12,50	1109 0931	• M 8x16	200 ks	32,90
1109 0384	• M 4x20	1.000 ks	13,60	1109 0957	• M 8x20	200 ks	31,10
1109 0407	• M 4x25	500 ks	13,90	1109 0973	• M 8x25	200 ks	29,30
1109 0423	• M 4x30	500 ks	16,40	1109 0999	• M 8x30	100 ks	31,10
1109 0520	• M 5x6	500 ks	38,80	1109 1008	• M 8x35	100 ks	33,60
1109 0533	• M 5x8	500 ks	16,80	1109 1011	• M 8x40	100 ks	37,20
1109 0546	• M 5x10	500 ks	17,10				

Skupina rabatu 805

• = Skladové zboží

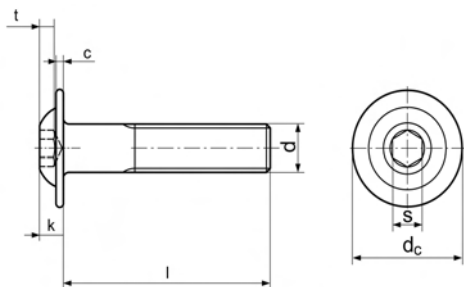

ISO 7380-2

Šrouby s čockovou přírbovou hlavou s vnitřním šestihranem

A2

Linsen-Flanschkopfschrauben mit Innensechskant

Rozměry v mm Techn. dodací podmínky podle ISO 4759-1 A

Závít d	M3	M4	M5	M6	M8	M10	M12
D min	6,32	8,82	11,1	12,9	17,1	21,06	25,16
s	2	2,5	3	4	5	6	8
k max.	1,65	2,2	2,75	3,3	4,4	5,5	6,6
c	0,7	0,8	1,09	1,2	1,5	2,0	2,4

l = jmenovitá délka

Cena za 100 ks

Cena včetně platného příplatku za legování

Obj. č	Rozměr	Bal.	Cena €	Obj. č	Rozměr	Bal.	Cena €
1176 0229	• M 3x4	500 ks	24,24	1176 0863	• M 6x8	500 ks	26,88
1176 0232	• M 3x5	500 ks	21,48	1176 0876	• M 6x10	500 ks	22,20
1176 0245	• M 3x6	500 ks	17,28	1176 0889	• M 6x12	500 ks	24,00
1176 0258	• M 3x8	500 ks	14,76	1176 0902	• M 6x16	500 ks	27,12
1176 0261	• M 3x10	500 ks	14,28	1176 0928	• M 6x20	500 ks	30,48
1176 0274	• M 3x12	500 ks	15,00	1176 0944	• M 6x25	500 ks	33,60
1176 0290	M 3x16	Na dotaz		1176 0957	• M 6x30	500 ks	39,00
1176 0313	• M 3x20	500 ks	22,44	1176 0960	• M 6x35	200 ks	48,24
1176 0339	M 3x25	Na dotaz		1176 0973	• M 6x40	200 ks	53,40
1176 0436	• M 4x4	500 ks	28,92	1176 1079	M 8x8	Na dotaz	
1176 0449	• M 4x5	500 ks	27,12	1176 1082	• M 8x10	200 ks	39,48
1176 0452	• M 4x6	500 ks	22,44	1176 1095	• M 8x12	200 ks	36,36
1176 0465	• M 4x8	500 ks	18,60	1176 1118	• M 8x16	200 ks	43,56
1176 0478	• M 4x10	500 ks	18,12	1176 1134	• M 8x20	200 ks	48,96
1176 0481	• M 4x12	500 ks	18,60	1176 1147	• M 8x25	200 ks	55,92
1176 0504	• M 4x16	500 ks	21,24	1176 1150	• M 8x30	200 ks	72,96
1176 0520	• M 4x20	500 ks	23,76	1176 1163	• M 8x35	200 ks	81,72
1176 0546	• M 4x25	500 ks	27,84	1176 1176	• M 8x40	200 ks	91,32
1176 0559	• M 4x30	500 ks	29,40	1176 1189	• M 8x45	200 ks	134,40
1176 0656	• M 5x5	500 ks	33,24	1176 1192	• M 8x50	200 ks	146,40
1176 0669	• M 5x6	500 ks	30,24	1176 1299	• M 10x12	200 ks	110,88
1176 0672	• M 5x8	500 ks	24,00	1176 1312	• M 10x16	200 ks	97,92
1176 0685	• M 5x10	500 ks	20,88	1176 1338	• M 10x20	200 ks	97,92
1176 0698	• M 5x12	500 ks	21,48	1176 1341	• M 10x25	200 ks	110,88
1176 0711	• M 5x16	500 ks	23,52	1176 1354	• M 10x30	200 ks	124,80
1176 0737	• M 5x20	500 ks	25,80	1176 1367	• M 10x35	100 ks	134,40
1176 0740	• M 5x25	500 ks	28,92	1176 1370	• M 10x40	100 ks	150,00
1176 0753	• M 5x30	500 ks	32,04	1176 1383	M 10x45	Na dotaz	
1176 0850	• M 6x6	500 ks	30,00	1176 1396	• M 10x50	100 ks	204,00

Skupina rabatu 805

• = Skladové zboží



Objednávejte také online v našem e-shopu <https://shop.schrauben-gross.com>
Další informace najdete na stránkách www.schrauben-gross.cz

2/081

A1, A2

DIN 7971*) C

Šrouby do plechu se zápustnou hlavou

s drážkou

A2

Tvar C se špičkou

*) ≈ ISO 1481

Zylinder-Blechsrauben

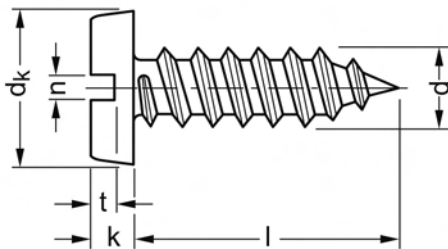

Rozměry v mm Techn. dodací podmínky podle ISO 4759-1 A

Závít d	ST 2,2	ST 2,9	ST 3,5	ST 3,9	ST 4,2	ST 4,8	ST 5,5	ST 6,3
d ₁ max	4,2	5,6	6,9	7,5	8,2	9,5	10,8	12,5
k max	1,35	1,75	2,1	2,25	2,45	2,8	3,2	3,65
n	0,6	0,8	1	1	1,2	1,2	1,6	1,6
t max	0,8	1	1,25	1,4	1,5	1,7	1,95	2,2

l = jmenovitá délka

Dodací možnosti a ceny pro provedení ISO na vyžádání

Cena za 100 ks

Cena včetně platného příplatku za legování

Obj. č	Rozměr	Bal.	Cena €	Obj. č	Rozměr	Bal.	Cena €
1138 0007	C 2,2x6,5	Na dotaz		1138 0201	• C 3,9x13	1.000 ks	4,10
1138 0010	• C 2,2x9,5	1.000 ks	5,15	1138 0214	• C 3,9x16	1.000 ks	4,40
1138 0023	C 2,2x13	Na dotaz		1138 0269	C 4,2x6,5	Na dotaz	
1138 0036	C 2,2x16	Na dotaz		1138 0272	C 4,2x9,5	Na dotaz	
1138 0049	C 2,9x6,5	Na dotaz		1138 0285	• C 4,2x13	1.000 ks	4,70
1138 0052	C 2,9x9,5	Na dotaz		1138 0298	• C 4,2x16	1.000 ks	5,25
1138 0065	C 2,9x13	Na dotaz		1138 0308	C 4,2x19	Na dotaz	
1138 0078	C 2,9x16	Na dotaz		1138 0337	C 4,2x32	Na dotaz	
1138 9040	C 3,5x6,5	Na dotaz		1138 9082	C 4,8x9,5	Na dotaz	
1138 0117	• C 3,5x9,5	1.000 ks	3,40	1138 0379	C 4,8x13	Na dotaz	
1138 0120	• C 3,5x13	1.000 ks	3,60	1138 0395	• C 4,8x16	1.000 ks	6,50
1138 0133	C 3,5x16	Na dotaz		1138 0405	• C 4,8x19	1.000 ks	7,25
1138 0146	C 3,5x19	Na dotaz		1138 9105	C 5,5x13	Na dotaz	
1138 0162	C 3,5x25	Na dotaz		1138 0489	C 5,5x16	Na dotaz	
1138 9053	C 3,5x38	Na dotaz		1138 0492	C 5,5x19	Na dotaz	
1138 0191	C 3,9x9,5	Na dotaz					

Skupina rabatu 838

• = Skladové zboží

DIN 7976*) C

Šrouby do plechu se šestihrannou hlavou

A2

Tvar C se špičkou
) ≈ ISO 1479

Sechskant-Blechsrauben

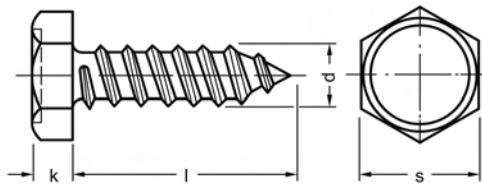

Rozměry v mm Techn. dodací podmínky podle ISO 4759-1 A

Závít d	ST 4,2	ST 4,8	ST 5,5	ST 6,3	ST 8
k	2,8	3	4	4,8	5,8
s	7	8	8	10	13

l = jmenovitá délka

Dodací možnosti a ceny pro provedení ISO na vyžádání

Cena za 100 ks

Cena včetně platného příplatku za legování

Obj. č	Rozměr	Bal.	Cena €	Obj. č	Rozměr	Bal.	Cena €
1149 0748	• C 4,8x19	1.000 ks	11,00	1149 1019	• C 6,3x16	500 ks	21,90
1149 0764	• C 4,8x25	1.000 ks	13,30	1149 1048	• C 6,3x25	500 ks	28,50
1149 0816	• C 5,5x13	500 ks	15,10	1149 1080	• C 6,3x50	200 ks	42,30

Skupina rabatu 838

• = Skladové zboží



DIN 7980*)

Pérové podložky

A2

pro šrouby s válcovou hlavou
*) Zrušené normy

Federringe

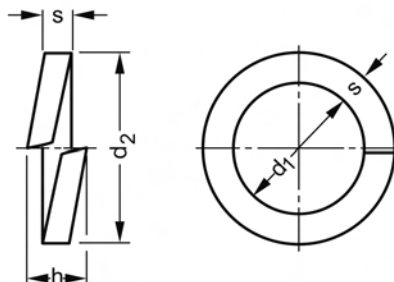

Rozměry v mm Techn. dodací podmínky podle DIN 267-T26A

Jmenovitá délka	3	4	5	6	8	10	12	14	16
pro závit	M3	M4	M5	M6	M8	M10	M12	M14	M16
d_1 min	3,1	4,1	5,1	6,1	8,1	10,2	12,2	14,2	16,2
d_2 max	5,6	7	8,8	9,9	12,7	16	18	21,1	24,4
h min	2	2,4	3,2	3,2	4	5	5	6	7
s	1	1,2	1,6	1,6	2	2,5	2,5	3	3,5

Jmenovitá délka	18	20	22	24	27	30	33	36
pro závit	M18	M20	M22	M24	M27	M30	M33	M36
d_1 min	18,2	20,2	22,5	24,5	27,5	30,5	33,5	36,5
d_2 max	26,4	30,6	32,9	35,9	38,9	44,1	47,1	52,2
h min	7	9	9	10	10	12	12	14
s	3,5	4,5	4,5	5	5	6	6	7

Cena za 100 ks

Cena včetně platného příplatku za legování

Obj. č	Rozměr	Bal.	Cena €
1120 0064	• 3 (M3)	1.000 ks	0,75
1120 0080	• 4 (M4)	1.000 ks	1,00
1120 0093	• 5 (M5)	1.000 ks	1,65
1120 0103	• 6 (M6)	1.000 ks	2,05

Obj. č	Rozměr	Bal.	Cena €
1120 0129	• 8 (M8)	500 ks	3,90
1120 0132	• 10 (M10)	500 ks	6,90
1120 0145	• 12 (M12)	500 ks	8,35

Skupina rabatu 850

• = Skladové zboží

DIN 7981*) C

Šrouby do plechu s půlkulatou hlavou

s křížovou drážkou H (Phillips)
A2

Tvar C se špičkou
*) ≈ ISO 7049

Linsen-Blechschraben

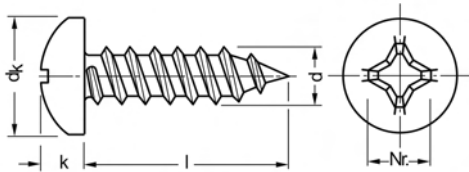

Rozměry v mm Techn. dodací podmínky podle ISO 4759-1 A

Závit d	ST 2,2	ST 2,9	ST 3,5	ST 3,9	ST 4,2	ST 4,8	ST 5,5	ST 6,3
d _h max	4,2	5,6	6,9	7,5	8,2	9,5	10,8	12,5
k max	1,8	2,2	2,6	2,8	3,05	3,55	3,95	4,55
Křížová drážka č.	1	1	2	2	2	2	3	3

Dodací možnosti a ceny pro křížovou drážku Z (Pozidriv) na vyžádání

Dodací možnosti a ceny pro provedení ISO na vyžádání

Cena za 100 ks

Cena včetně platného příplatku za legování

Obj. č	Rozměr	Bal.	Cena €	Obj. č	Rozměr	Bal.	Cena €
1142 0019	• C 2,2x6,5	1.000 ks	5,80	1142 0462	• C 3,9x19	1.000 ks	4,80
1142 0022	• C 2,2x9,5	1.000 ks	5,15	1142 0475	• C 3,9x22	1.000 ks	5,90
1142 0035	• C 2,2x13	1.000 ks	5,70	1142 0488	• C 3,9x25	1.000 ks	6,10
1142 0048	• C 2,2x16	1.000 ks	6,15	1142 0491	• C 3,9x32	1.000 ks	7,25
1142 0051	• C 2,2x19	1.000 ks	6,80	1142 0501	• C 3,9x38	1.000 ks	8,30
1142 0064	• C 2,2x22	Na dotaz		1142 0514	• C 3,9x45	1.000 ks	10,30
1142 0077	• C 2,2x25	Na dotaz		1142 0527	• C 3,9x50	1.000 ks	11,10
1142 0161	• C 2,9x6,5	1.000 ks	3,75	1142 0543	• C 3,9x60	1.000 ks	14,50
1142 0174	• C 2,9x9,5	1.000 ks	2,60	1142 0556	• C 3,9x70	Na dotaz	
1142 0187	• C 2,9x13	1.000 ks	2,70	1142 0569	• C 4,2x9,5	1.000 ks	4,60
1142 0190	• C 2,9x16	1.000 ks	3,00	1142 0572	• C 4,2x13	1.000 ks	4,70
1142 0200	• C 2,9x19	1.000 ks	3,20	1142 0585	• C 4,2x16	1.000 ks	5,25
1142 0213	• C 2,9x22	1.000 ks	5,35	1142 0598	• C 4,2x19	1.000 ks	5,75
1142 0226	• C 2,9x25	1.000 ks	5,60	1142 0608	• C 4,2x22	1.000 ks	6,50
1142 0239	• C 2,9x32	1.000 ks	8,05	1142 0611	• C 4,2x25	1.000 ks	6,70
1142 0284	• C 3,5x6,5	1.000 ks	5,20	1142 0624	• C 4,2x32	1.000 ks	8,30
1142 0297	• C 3,5x9,5	1.000 ks	3,40	1142 0637	• C 4,2x38	1.000 ks	9,45
1142 0307	• C 3,5x13	1.000 ks	3,60	1142 0640	• C 4,2x45	500 ks	13,70
1142 0310	• C 3,5x16	1.000 ks	3,80	1142 0653	• C 4,2x50	500 ks	15,50
1142 0323	• C 3,5x19	1.000 ks	4,20	1142 0679	• C 4,2x60	200 ks	27,50
1142 0336	• C 3,5x22	1.000 ks	5,25	1142 0682	• C 4,2x70	500 ks	35,40
1142 0349	• C 3,5x25	1.000 ks	5,45	1142 0718	• C 4,8x9,5	1.000 ks	5,80
1142 0352	• C 3,5x32	1.000 ks	6,20	1142 0721	• C 4,8x13	1.000 ks	6,00
1142 0365	• C 3,5x38	1.000 ks	6,95	1142 0734	• C 4,8x16	1.000 ks	6,50
1142 0378	• C 3,5x45	1.000 ks	9,90	1142 0747	• C 4,8x19	1.000 ks	7,25
1142 0381	• C 3,5x50	1.000 ks	11,10	1142 0750	• C 4,8x22	1.000 ks	8,30
1142 0394	• C 3,5x60	1.000 ks	12,60	1142 0763	• C 4,8x25	1.000 ks	8,50
1142 0404	• C 3,5x70	250 ks	16,30	1142 0776	• C 4,8x32	1.000 ks	10,80
1142 0420	• C 3,9x6,5	1.000 ks	6,05	1142 0789	• C 4,8x38	1.000 ks	12,10
1142 0433	• C 3,9x9,5	1.000 ks	4,10	1142 0792	• C 4,8x45	500 ks	15,80
1142 0446	• C 3,9x13	1.000 ks	4,10	1142 0802	• C 4,8x50	500 ks	16,30
1142 0459	• C 3,9x16	1.000 ks	4,40	1142 0828	• C 4,8x60	500 ks	22,10

Skupina rabatu 838

• = Skladové zboží



Objednávejte také online v našem e-shopu <https://shop.schrauben-gross.com>

Další informace najdete na stránkách www.schrauben-gross.cz

2/085

Pokračování z předchozí strany

DIN 7981*) C

Šrouby do plechu s půlkulatou hlavou

s křížovou drážkou H (Phillips)
A2

Tvar C se špičkou

*) ≈ ISO 7049

Linsen-Blechsrauben

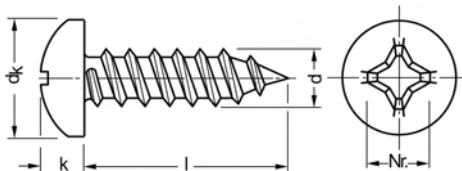

Cena za 100 ks

Cena včetně platného příplatku za legování

Obj. č	Rozměr	Bal.	Cena €	Obj. č	Rozměr	Bal.	Cena €
1142 0831	• C 4,8x70	500 ks	29,00	1142 0996	• C 5,5x90	200 ks	56,20
1142 0844	• C 4,8x80	500 ks	34,40	1142 9023	• C 5,5x100	200 ks	74,60
1142 0857	• C 4,8x90	500 ks	44,40	1142 1005	• C 6,3x13	500 ks	13,30
1142 9010	C 4,8x100	Na dotaz		1142 1018	• C 6,3x16	500 ks	11,20
1142 0860	• C 5,5x13	500 ks	9,75	1142 1021	• C 6,3x19	500 ks	12,00
1142 0873	• C 5,5x16	500 ks	10,40	1142 1034	C 6,3x22	Na dotaz	
1142 0886	• C 5,5x19	500 ks	11,10	1142 1047	• C 6,3x25	500 ks	14,00
1142 0899	• C 5,5x22	500 ks	12,20	1142 1050	• C 6,3x32	500 ks	16,80
1142 0909	• C 5,5x25	500 ks	13,10	1142 1063	• C 6,3x38	500 ks	18,60
1142 0912	• C 5,5x32	500 ks	15,30	1142 1076	• C 6,3x45	200 ks	22,20
1142 0925	• C 5,5x38	500 ks	17,30	1142 1089	• C 6,3x50	200 ks	27,60
1142 0938	• C 5,5x45	200 ks	20,70	1142 1092	• C 6,3x60	200 ks	35,70
1142 0941	• C 5,5x50	200 ks	23,20	1142 1102	• C 6,3x70	200 ks	42,90
1142 0967	• C 5,5x60	200 ks	27,60	1142 1115	• C 6,3x80	200 ks	50,00
1142 0970	• C 5,5x70	200 ks	37,70	1142 1128	• C 6,3x90	200 ks	69,50
1142 0983	C 5,5x80	Na dotaz		1142 1131	• C 6,3x100	200 ks	94,00

Skupina rabatu 838

• = Skladové zboží

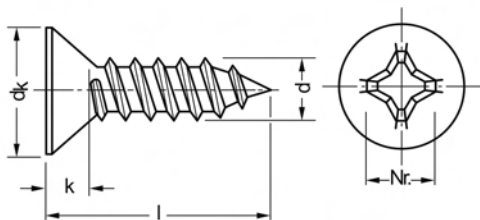

DIN 7982*) C

Šrouby do plechu se zápuštnou hlavou

s křížovou drážkou H (Phillips)
A2

Tvar C se špičkou

*) ≈ ISO 7050

Senk-Blechsrauben

Rozměry v mm Techn. dodací podmínky podle ISO 4759-1 A

Závít d	ST 2,2	ST 2,9	ST 3,5	ST 3,9	ST 4,2	ST 4,8	ST 5,5	ST 6,3
d _k max	4,3	5,5	6,8	7,5	8,1	9,5	10,8	12,4
k*	1,3	1,7	2,1	2,3	2,5	3	3,4	3,8
Křížová drážka č.	1	1	2	2	2	2	3	3

Dodací možnosti a ceny pro křížovou drážku Z (Pozidriv) na vyžádání

Dodací možnosti a ceny pro provedení ISO na vyžádání

Cena za 100 ks

Cena včetně platného příplatku za legování

Obj. č	Rozměr	Bal.	Cena €	Obj. č	Rozměr	Bal.	Cena €
1143 0009	• C 2,2x6,5	1.000 ks	5,80	1143 0478	• C 3,9x22	1.000 ks	5,90
1143 0012	• C 2,2x9,5	1.000 ks	5,15	1143 0481	• C 3,9x25	1.000 ks	6,10
1143 0025	• C 2,2x13	1.000 ks	5,70	1143 0494	• C 3,9x32	1.000 ks	7,25
1143 0038	• C 2,2x16	1.000 ks	6,15	1143 0504	• C 3,9x38	1.000 ks	8,30
1143 0041	• C 2,2x19	1.000 ks	6,80	1143 0517	• C 3,9x45	1.000 ks	10,30
1143 0054	• C 2,2x22	Na dotaz		1143 0520	• C 3,9x50	1.000 ks	11,10
1143 0067	• C 2,2x25	1.000 ks	12,20	1143 0546	• C 3,9x60	Na dotaz	
1143 0164	• C 2,9x6,5	1.000 ks	3,75	1143 0559	• C 3,9x70	1.000 ks	42,90
1143 0177	• C 2,9x9,5	1.000 ks	2,60	1143 0562	• C 4,2x9,5	Na dotaz	
1143 0180	• C 2,9x13	1.000 ks	2,70	1143 0575	• C 4,2x13	1.000 ks	4,70
1143 0193	• C 2,9x16	1.000 ks	3,00	1143 0588	• C 4,2x16	1.000 ks	5,25
1143 0203	• C 2,9x19	1.000 ks	3,20	1143 0591	• C 4,2x19	1.000 ks	5,75
1143 0216	• C 2,9x22	1.000 ks	5,35	1143 0601	• C 4,2x22	1.000 ks	6,50
1143 0229	• C 2,9x25	1.000 ks	5,60	1143 0614	• C 4,2x25	1.000 ks	6,70
1143 0232	• C 2,9x32	1.000 ks	8,05	1143 0627	• C 4,2x32	1.000 ks	8,30
1143 0287	• C 3,5x6,5	1.000 ks	5,20	1143 0630	• C 4,2x38	1.000 ks	9,45
1143 0290	• C 3,5x9,5	1.000 ks	3,40	1143 0643	• C 4,2x45	500 ks	13,70
1143 0300	• C 3,5x13	1.000 ks	3,60	1143 0656	• C 4,2x50	500 ks	15,50
1143 0313	• C 3,5x16	1.000 ks	3,80	1143 0672	• C 4,2x60	500 ks	27,50
1143 0326	• C 3,5x19	1.000 ks	4,20	1143 0685	• C 4,2x70	500 ks	35,40
1143 0339	• C 3,5x22	1.000 ks	5,25	1143 0711	• C 4,8x9,5	Na dotaz	
1143 0342	• C 3,5x25	1.000 ks	5,45	1143 0724	• C 4,8x13	1.000 ks	6,00
1143 0355	• C 3,5x32	1.000 ks	6,20	1143 0737	• C 4,8x16	1.000 ks	6,50
1143 0368	• C 3,5x38	1.000 ks	6,95	1143 0740	• C 4,8x19	1.000 ks	7,25
1143 0371	• C 3,5x45	1.000 ks	9,90	1143 0753	• C 4,8x22	1.000 ks	8,30
1143 0384	• C 3,5x50	1.000 ks	11,10	1143 0766	• C 4,8x25	1.000 ks	8,50
1143 0397	• C 3,5x60	Na dotaz		1143 0779	• C 4,8x32	1.000 ks	10,80
1143 0407	• C 3,5x70	1.000 ks	16,30	1143 0782	• C 4,8x38	1.000 ks	12,10
1143 0436	• C 3,9x9,5	1.000 ks	4,10	1143 0795	• C 4,8x45	500 ks	15,80
1143 0449	• C 3,9x13	1.000 ks	4,10	1143 0805	• C 4,8x50	500 ks	16,30
1143 0452	• C 3,9x16	1.000 ks	4,40	1143 0821	• C 4,8x60	500 ks	22,10
1143 0465	• C 3,9x19	1.000 ks	4,80	1143 0834	• C 4,8x70	500 ks	29,00

Skupina rabatu 838

• = Skladové zboží



Objednávejte také online v našem e-shopu <https://shop.schrauben-gross.com>

Další informace najdete na stránkách www.schrauben-gross.cz

Pokračování z předchozí strany

DIN 7982*) C

Šrouby do plechu se zápustnou hlavou

s křížovou drážkou H (Phillips)
A2

Tvar C se špičkou

*) ≈ ISO 7050

Senk-Blechsrauben

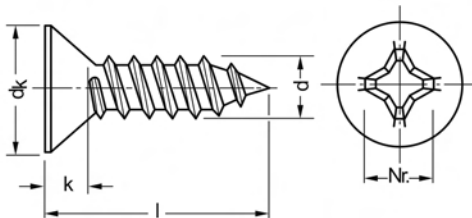

Cena za 100 ks

Cena včetně platného příplatku za legování

Obj. č	Rozměr	Bal.	Cena €	Obj. č	Rozměr	Bal.	Cena €
1143 0847	• C 4,8x80	500 ks	34,40	1143 0928	• C 5,5x38	500 ks	17,30
1143 0850	• C 4,8x90	500 ks	44,40	1143 0931	• C 5,5x45	200 ks	20,70
1143 9013	• C 4,8x100	500 ks	56,20	1143 0944	• C 5,5x50	200 ks	23,20
1143 0863	• C 5,5x13	500 ks	9,75	1143 0960	• C 5,5x60	200 ks	27,60
1143 0876	• C 5,5x16	1.000 ks	10,40	1143 0973	• C 5,5x70	200 ks	37,70
1143 0889	• C 5,5x19	500 ks	11,10	1143 0986	• C 5,5x80	200 ks	42,90
1143 0892	• C 5,5x22	500 ks	12,20	1143 0999	C 5,5x90	Na dotaz	
1143 0902	• C 5,5x25	500 ks	13,10	1143 1008	• C 5,5x100	200 ks	74,60
1143 0915	• C 5,5x32	500 ks	15,30				

Skupina rabatu 838

• = Skladové zboží

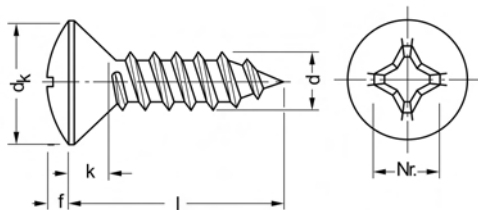

DIN 7983*) C

Šrouby do plechu s čočkovitou zápusťnou hlavou

s křížovou drážkou H (Phillips)

A2

Tvar C se špičkou

*) ≈ ISO 7051

Linsensenk-Blechsrauben

Rozměry v mm Techn. dodací podmínky podle ISO 4759-1 A

Závět d	ST 2,2	ST 2,9	ST 3,5	ST 3,9	ST 4,2	ST 4,8	ST 5,5	ST 6,3
d _k max	4,3	5,5	6,8	7,5	8,1	9,5	10,8	12,4
f _e	0,7	0,9	1,2	1,3	1,4	1,5	1,7	2
k _e	1,3	1,7	2,1	2,3	2,5	3	3,4	3,8
Křížová drážka č.	1	1	2	2	2	2	3	3

Dodací možnosti a ceny pro křížovou drážku Z (Pozidriv) na vyžádání

Dodací možnosti a ceny pro provedení ISO na vyžádání

Cena za 100 ks

Cena včetně platného příplatku za legování

Obj. č	Rozměr	Bal.	Cena €	Obj. č	Rozměr	Bal.	Cena €
1147 0014	• C 2,2x6,5	1.000 ks	5,80	1147 0441	• C 3,9x13	1.000 ks	4,10
1147 0027	• C 2,2x9,5	1.000 ks	5,15	1147 0454	• C 3,9x16	1.000 ks	4,40
1147 0030	• C 2,2x13	1.000 ks	5,70	1147 0467	• C 3,9x19	1.000 ks	4,80
1147 0043	C 2,2x16	Na dotaz		1147 0470	• C 3,9x22	1.000 ks	5,90
1147 0056	C 2,2x19	Na dotaz		1147 0483	• C 3,9x25	1.000 ks	6,10
1147 0069	C 2,2x22	Na dotaz		1147 0496	• C 3,9x32	1.000 ks	7,25
1147 0072	C 2,2x25	Na dotaz		1147 0506	• C 3,9x38	1.000 ks	8,30
1147 0166	• C 2,9x6,5	1.000 ks	3,75	1147 0519	• C 3,9x45	1.000 ks	10,30
1147 0179	• C 2,9x9,5	1.000 ks	2,60	1147 0522	• C 3,9x50	1.000 ks	11,10
1147 0182	• C 2,9x13	1.000 ks	2,70	1147 0548	C 3,9x60	Na dotaz	
1147 0195	• C 2,9x16	1.000 ks	3,00	1147 0551	C 3,9x70	Na dotaz	
1147 0205	• C 2,9x19	1.000 ks	3,20	1147 0564	• C 4,2x9,5	1.000 ks	4,60
1147 0218	C 2,9x22	Na dotaz		1147 0577	• C 4,2x13	1.000 ks	4,70
1147 0221	C 2,9x25	Na dotaz		1147 0580	• C 4,2x16	1.000 ks	5,25
1147 0234	C 2,9x32	Na dotaz		1147 0593	• C 4,2x19	1.000 ks	5,75
1147 0289	C 3,5x6,5	Na dotaz		1147 0603	• C 4,2x22	1.000 ks	6,50
1147 0292	• C 3,5x9,5	1.000 ks	3,40	1147 0616	• C 4,2x25	1.000 ks	6,70
1147 0302	• C 3,5x13	1.000 ks	3,60	1147 0629	• C 4,2x32	1.000 ks	8,30
1147 0315	• C 3,5x16	1.000 ks	3,80	1147 0632	• C 4,2x38	1.000 ks	9,45
1147 0328	• C 3,5x19	1.000 ks	4,20	1147 0645	• C 4,2x45	500 ks	13,70
1147 0331	• C 3,5x22	1.000 ks	5,25	1147 0658	• C 4,2x50	500 ks	15,50
1147 0344	• C 3,5x25	1.000 ks	5,45	1147 0674	• C 4,2x60	500 ks	27,50
1147 0357	• C 3,5x32	1.000 ks	6,20	1147 0687	• C 4,2x70	500 ks	35,40
1147 0360	• C 3,5x38	1.000 ks	6,95	1147 0713	C 4,8x9,5	Na dotaz	
1147 0373	• C 3,5x45	1.000 ks	9,90	1147 0726	• C 4,8x13	1.000 ks	6,00
1147 0386	• C 3,5x50	1.000 ks	11,10	1147 0739	• C 4,8x16	1.000 ks	6,50
1147 0399	• C 3,5x60	1.000 ks	12,60	1147 0742	• C 4,8x19	1.000 ks	7,25
1147 0409	C 3,5x70	Na dotaz		1147 0755	C 4,8x22	Na dotaz	
1147 0425	C 3,9x6,5	Na dotaz		1147 0768	• C 4,8x25	1.000 ks	8,50
1147 0438	• C 3,9x9,5	1.000 ks	4,10	1147 0771	• C 4,8x32	1.000 ks	10,80

Skupina rabatu 838

• = Skladové zboží



Objednávejte také online v našem e-shopu <https://shop.schrauben-gross.com>

Další informace najdete na stránkách www.schrauben-gross.cz

DIN 7983*) C

Šrouby do plechu s čočkovitou zápuštnou hlavou

s křížovou drážkou H (Phillips)

A2

Tvar C se špičkou

*) ≈ ISO 7051

Linsensenk-Blechsrauben

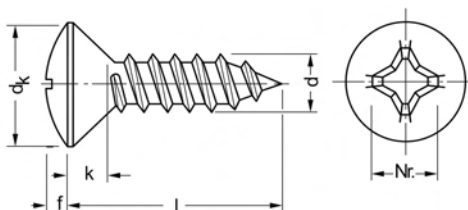

Cena za 100 ks

Cena včetně platného příplatku za legování

Obj. č	Rozměr	Bal.	Cena €	Obj. č	Rozměr	Bal.	Cena €
1147 0784	• C 4,8x38	1.000 ks	12,10	1147 0946	• C 5,5x50	200 ks	23,20
1147 0797	• C 4,8x45	500 ks	15,80	1147 0962	• C 5,5x60	Na dotaz	
1147 0807	• C 4,8x50	500 ks	16,30	1147 0975	• C 5,5x70	200 ks	37,70
1147 0823	• C 4,8x60	500 ks	22,10	1147 0988	• C 5,5x80	Na dotaz	
1147 0836	• C 4,8x70	Na dotaz		1147 1000	• C 6,3x13	500 ks	13,30
1147 0849	• C 4,8x80	500 ks	34,40	1147 1013	• C 6,3x16	Na dotaz	
1147 0852	• C 4,8x90	Na dotaz		1147 1026	• C 6,3x19	500 ks	12,00
1147 9015	• C 4,8x100	Na dotaz		1147 1039	• C 6,3x22	500 ks	13,20
1147 0865	• C 5,5x13	Na dotaz		1147 1042	• C 6,3x25	Na dotaz	
1147 0878	• C 5,5x16	500 ks	10,40	1147 1055	• C 6,3x32	500 ks	16,80
1147 0881	• C 5,5x19	500 ks	11,10	1147 1071	• C 6,3x45	200 ks	22,20
1147 0894	• C 5,5x22	500 ks	12,20	1147 1084	• C 6,3x50	200 ks	27,60
1147 0904	• C 5,5x25	500 ks	13,10	1147 1097	• C 6,3x60	Na dotaz	
1147 0917	• C 5,5x32	500 ks	15,30	1147 1107	• C 6,3x70	Na dotaz	
1147 0920	• C 5,5x38	500 ks	17,30	1147 1110	• C 6,3x80	200 ks	50,00
1147 0933	• C 5,5x45	Na dotaz		1147 1136	• C 6,3x100	200 ks	94,00

Skupina rabatu 838
• = Skladové zboží

DIN 7984

Šrouby s válcovou hlavou a vnitřním šestihranem

nižší hlava
A2

Zylinderschrauben mit
Innensechskant

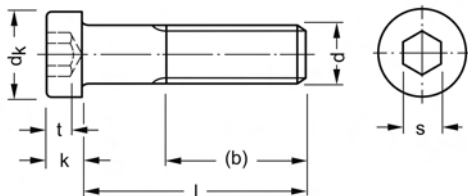

Rozměry v mm Techn. dodací podmínky podle ISO 4759-1 A

Závít d	M3	M4	M5	M6	M8	M10
(b)	12	14	16	18	22	26
d_k max	5,5	7	8,5	10	13	16
s	2	2,5	3	4	5	7
t min	1,38	2,18	2,58	2,88	3,65	4,35
k max	2	2,8	3,5	4	5	6

Závít d	M12	M14	M16	M20	M24
(b)	30	34	38	46	54
d_k max	18	21	24	30	36
s	8	10	12	14	17
t min	4,85	5,15	5,35	7,32	7,82
k max	7	8	9	11	13

l = jmenovitá délka

Cena za 100 ks

Cena včetně platného příplatku za legování

Obj. č	Rozměr	Bal.	Cena €	Obj. č	Rozměr	Bal.	Cena €
1106 0275	• M 3x10	1.000 ks	19,40	1106 0783	• M 5x50	200 ks	41,90
1106 0288	• M 3x12	500 ks	19,40	1106 0880	• M 6x10	200 ks	31,10
1106 0301	• M 3x16	500 ks	17,60	1106 0893	• M 6x12	500 ks	31,10
1106 0327	• M 3x20	500 ks	18,60	1106 0929	• M 6x16	200 ks	24,70
1106 0330	• M 3x25	1.000 ks	19,90	1106 0945	• M 6x20	200 ks	26,80
1106 0343	• M 3x30	500 ks	25,00	1106 0961	• M 6x25	200 ks	28,10
1106 0453	• M 4x8	500 ks	34,20	1106 0974	• M 6x30	200 ks	30,60
1106 0466	• M 4x10	500 ks	25,00	1106 0987	• M 6x35	200 ks	34,70
1106 0479	• M 4x12	500 ks	25,00	1106 0990	• M 6x40	200 ks	38,00
1106 0505	• M 4x16	500 ks	17,60	1106 1009	• M 6x45	200 ks	46,00
1106 0521	• M 4x20	500 ks	18,60	1106 1012	• M 6x50	100 ks	50,60
1106 0547	• M 4x25	500 ks	19,90	1106 1025	• M 6x55	Na dotaz	
1106 0550	• M 4x30	500 ks	25,00	1106 1038	• M 6x60	100 ks	69,00
1106 0563	• M 4x35	200 ks	27,60	1106 1083	• M 6x100	Na dotaz	
1106 0576	• M 4x40	200 ks	30,40	1106 1135	• M 8x10	500 ks	55,70
1106 0657	• M 5x10	500 ks	25,00	1106 1148	• M 8x12	500 ks	55,70
1106 0660	• M 5x12	500 ks	25,00	1106 1151	• M 8x16	200 ks	50,10
1106 0699	• M 5x16	500 ks	19,60	1106 1177	• M 8x20	200 ks	42,90
1106 0712	• M 5x20	500 ks	20,90	1106 1193	• M 8x25	200 ks	40,90
1106 0738	• M 5x25	200 ks	22,20	1106 1203	• M 8x30	200 ks	42,90
1106 0741	• M 5x30	200 ks	26,00	1106 1216	• M 8x35	100 ks	48,30
1106 0754	• M 5x35	200 ks	28,80	1106 1229	• M 8x40	100 ks	52,60
1106 0767	• M 5x40	200 ks	31,40	1106 1232	• M 8x45	100 ks	61,80
1106 0770	• M 5x45	200 ks	36,80	1106 1245	• M 8x50	100 ks	69,50

Skupina rabatu 803

• = Skladové zboží



Objednávejte také online v našem e-shopu <https://shop.schrauben-gross.com>

Další informace najdete na stránkách www.schrauben-gross.cz

2/091

A1, A2

DIN 7984

Šrouby s válcovou hlavou a vnitřním šestihranem

nižší hlava
A2

Zylinderschrauben mit
Innensechskant

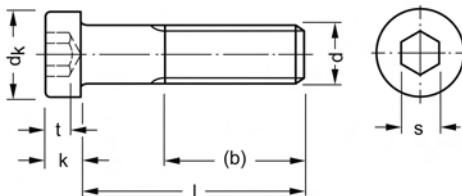

Cena za 100 ks

Cena včetně platného příplatku za legování

Obj. č	Rozměr	Bal.	Cena €	Obj. č	Rozměr	Bal.	Cena €
1106 1258	• M 8x55	100 ks	81,80	1106 1520	M 10x60	Na dotaz	
1106 1261	• M 8x60	100 ks	90,40	1106 1546	• M 10x70	100 ks	191,00
1106 1423	• M 10x16	100 ks	101,00	1106 1559	• M 10x80	50 ks	222,00
1106 1436	• M 10x20	100 ks	86,90	1106 1562	M 10x90	Na dotaz	
1106 1452	• M 10x25	100 ks	81,80	1106 1575	M 10x100	Na dotaz	
1106 1465	• M 10x30	100 ks	89,40	1106 1698	M 12x35	Na dotaz	
1106 1478	• M 10x35	100 ks	93,50	1106 1766	M 12x70	Na dotaz	
1106 1481	• M 10x40	100 ks	100,00	1106 1782	M 12x90	Na dotaz	
1106 1494	• M 10x45	100 ks	117,00	1106 2011	M 16x35	Na dotaz	
1106 1504	• M 10x50	100 ks	125,00	1106 2053	M 16x55	Na dotaz	
1106 1517	M 10x55	Na dotaz					

Skupina rabatu 803
• = Skladové zboží

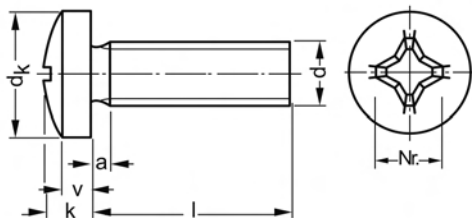

DIN 7985*) A

Šrouby s čockovitou hlavou

s křížovou drážkou H (Phillips)
A2

Tvar A se závitem k hlavě
) ≈ ISO 7045

Linsenschrauben

Rozměry v mm Techn. dodací podmínky podle ISO 4759-1 A

Závít d	M2	M2,5	M3	M3,5	M4	M5	M6	M8	M10
a max	0,8	0,9	1	1,2	1,4	1,6	2	2,5	3
dk max	4	5	6	7	8	10	12	16	20
k	1,6	2	2,4	2,7	3,1	3,8	4,6	6	7,5
v≈	1,1	1,3	1,6	1,9	2	2,5	3	3,7	4,8
Křížová drážka č.	1	1	1	2	2	2	3	4	4

l = jmenovitá délka

Dodací možnosti a ceny pro provedení ISO na vyžádání

Cena za 100 ks

Cena včetně platného příplatku za legování

Obj. č	Rozměr	Bal.	Cena €	Obj. č	Rozměr	Bal.	Cena €
1134 0018	• M 2x4	1.000 ks	7,05	1134 0254	• M 3x40	1.000 ks	18,40
1134 0021	• M 2x5	1.000 ks	5,80	1134 0267	• M 3x45	1.000 ks	27,00
1134 0034	• M 2x6	1.000 ks	5,80	1134 0270	• M 3x50	Na dotaz	
1134 0047	• M 2x8	1.000 ks	5,80	1134 0416	• M 4x5	1.000 ks	7,55
1134 0050	• M 2x10	1.000 ks	5,80	1134 0429	• M 4x6	1.000 ks	5,95
1134 0063	• M 2x12	1.000 ks	6,30	1134 0432	• M 4x8	1.000 ks	5,95
1134 0076	• M 2x16	1.000 ks	6,70	1134 0445	• M 4x10	1.000 ks	6,20
1134 0089	• M 2x20	Na dotaz		1134 0458	• M 4x12	1.000 ks	6,55
1134 0092	• M 2,5x4	1.000 ks	7,05	1134 0461	• M 4x14	1.000 ks	9,70
1134 9019	• M 2,5x5	1.000 ks	5,80	1134 0474	• M 4x16	1.000 ks	7,40
1134 9022	• M 2,5x6	1.000 ks	5,80	1134 0487	• M 4x18	1.000 ks	10,70
1134 9035	• M 2,5x8	1.000 ks	5,80	1134 0490	• M 4x20	1.000 ks	8,15
1134 9048	• M 2,5x10	1.000 ks	5,80	1134 0513	• M 4x25	500 ks	9,50
1134 9051	• M 2,5x12	1.000 ks	6,30	1134 0539	• M 4x30	500 ks	11,10
1134 9064	• M 2,5x16	1.000 ks	6,70	1134 0542	• M 4x35	200 ks	14,00
1134 9077	• M 2,5x20	1.000 ks	7,75	1134 0555	• M 4x40	200 ks	15,00
1134 9080	• M 2,5x25	1.000 ks	12,30	1134 0568	• M 4x45	200 ks	17,60
1134 0102	• M 3x4	1.000 ks	6,60	1134 0571	• M 4x50	200 ks	34,20
1134 0115	• M 3x5	1.000 ks	5,60	1134 0584	• M 4x60	200 ks	40,60
1134 0128	• M 3x6	1.000 ks	3,70	1134 0607	• M 5x6	500 ks	14,80
1134 0131	• M 3x8	1.000 ks	3,95	1134 0610	• M 5x8	500 ks	10,60
1134 0144	• M 3x10	1.000 ks	4,20	1134 0623	• M 5x10	500 ks	10,50
1134 0157	• M 3x12	1.000 ks	4,45	1134 0636	• M 5x12	500 ks	10,60
1134 0160	• M 3x14	1.000 ks	6,35	1134 0649	• M 5x14	500 ks	15,50
1134 0173	• M 3x16	1.000 ks	4,85	1134 0652	• M 5x16	500 ks	11,80
1134 0186	• M 3x18	1.000 ks	7,40	1134 0665	• M 5x18	500 ks	17,30
1134 0199	• M 3x20	1.000 ks	5,55	1134 0678	• M 5x20	500 ks	13,20
1134 0209	• M 3x22	1.000 ks	7,90	1134 0694	• M 5x25	200 ks	15,10
1134 0212	• M 3x25	1.000 ks	6,05	1134 0717	• M 5x30	200 ks	17,60
1134 0238	• M 3x30	1.000 ks	8,90	1134 0720	• M 5x35	200 ks	19,90
1134 0241	• M 3x35	1.000 ks	16,30	1134 0733	• M 5x40	200 ks	23,20

Skupina rabatu 821

• = Skladové zboží



Objednávejte také online v našem e-shopu <https://shop.schrauben-gross.com>

Další informace najdete na stránkách www.schrauben-gross.cz

2/093

DIN 7985*) A

Šrouby s čochkovitou hlavou

s křížovou drážkou H (Phillips)
A2

Tvar A se závitem k hlavě
) ≈ ISO 7045

Linsenschrauben

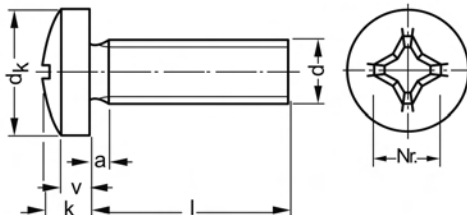

Cena za 100 ks

Cena včetně platného příplatku za legování

Obj. č	Rozměr	Bal.	Cena €	Obj. č	Rozměr	Bal.	Cena €
1134 0746	• M 5x45	200 ks	26,10	1134 0940	• M 6x50	100 ks	32,30
1134 0759	• M 5x50	200 ks	27,70	1134 0953	• M 6x60	100 ks	36,40
1134 0762	• M 5x60	200 ks	32,70	1134 0966	• M 6x70	100 ks	60,30
1134 0775	M 5x70	Na dotaz		1134 0979	• M 6x80	100 ks	69,50
1134 0788	• M 5x80	200 ks	59,30	1134 1004	• M 8x12	500 ks	24,50
1134 0801	• M 6x8	500 ks	14,60	1134 1020	• M 8x16	200 ks	28,50
1134 0814	• M 6x10	500 ks	13,20	1134 1046	• M 8x20	200 ks	30,60
1134 0827	• M 6x12	500 ks	13,90	1134 1062	• M 8x25	200 ks	31,90
1134 0843	• M 6x16	200 ks	15,80	1134 1088	• M 8x30	200 ks	34,30
1134 0869	• M 6x20	200 ks	17,10	1134 1091	• M 8x35	100 ks	34,90
1134 0885	• M 6x25	200 ks	19,10	1134 1101	• M 8x40	100 ks	36,80
1134 0908	• M 6x30	200 ks	22,40	1134 1114	• M 8x45	100 ks	37,70
1134 0911	• M 6x35	200 ks	24,70	1134 1127	• M 8x50	100 ks	38,60
1134 0924	• M 6x40	200 ks	28,10	1134 1143	• M 8x60	100 ks	46,90
1134 0937	• M 6x45	100 ks	31,40				

Skupina rabatu 821
• = Skladové zboží



ISO 8752

Upínací kolíky

s drážkou, těžké provedení
1.4310

Spannstifte

Rozměry v mm

d ₁	1	1,5	2	2,5	3	3,5	4	4,5	5
a	0,15	0,25	0,35	0,4	0,5	0,6	0,65	0,8	0,9
d, max	1,3	1,8	2,4	2,9	3,5	4	4,6	5,1	5,6
d ₂ ≈	0,8	1,1	1,5	1,8	2,1	2,3	2,8	2,9	3,4
s	0,2	0,3	0,4	0,5	0,6	0,75	0,8	1	1

d ₁	6	7*)	8	10	12	13	14	16	20
a	1,2	1,4	2	2	2	2	2	2	3
d, max	6,7	7,7	8,8	10,8	12,8	13,8	14,8	16,8	20,9
d ₂ ≈	4,0	4,7	5,5	6,5	7,5	8,5	8,5	10,5	12,5
s	1,2	1,4	1,5	2	2,5	2,5	3	3	4

l = jmenovitá délka

*) není obsaženo v normě

Cena za 100 ks

Cena včetně platného příplatku za legování

Obj. č	Rozměr	Bal.	Cena €	Obj. č	Rozměr	Bal.	Cena €
1146 0105	• 1x4	1.000 ks	7,65	1146 0561	• 2x18	1.000 ks	10,40
1146 0118	1x5	Na dotaz		1146 0574	• 2x20	1.000 ks	11,00
1146 0121	1x6	Na dotaz		1146 0587	2x22	Na dotaz	
1146 0134	1x8	Na dotaz		1146 0590	2x24	Na dotaz	
1146 0147	1x10	Na dotaz		1146 0600	• 2x26	1.000 ks	12,80
1146 0150	1x12	Na dotaz		1146 0613	2x28	Na dotaz	
1146 0163	1x14	Na dotaz		1146 0626	2x30	Na dotaz	
1146 0176	1x16	Na dotaz		1146 0723	2,5x4	Na dotaz	
1146 0189	1x18	Na dotaz		1146 0736	• 2,5x5	1.000 ks	8,35
1146 0192	1x20	Na dotaz		1146 0749	• 2,5x6	1.000 ks	8,45
1146 0299	• 1,5x4	1.000 ks	7,30	1146 0752	• 2,5x8	1.000 ks	8,80
1146 0309	• 1,5x5	1.000 ks	7,55	1146 0765	• 2,5x10	1.000 ks	9,35
1146 0312	• 1,5x6	1.000 ks	7,65	1146 0778	• 2,5x12	1.000 ks	9,65
1146 0325	• 1,5x8	1.000 ks	7,80	1146 0781	• 2,5x14	1.000 ks	10,40
1146 0338	• 1,5x10	1.000 ks	8,35	1146 0794	• 2,5x16	1.000 ks	10,90
1146 0341	• 1,5x12	1.000 ks	8,45	1146 0804	2,5x18	Na dotaz	
1146 0354	• 1,5x14	1.000 ks	8,80	1146 0817	• 2,5x20	1.000 ks	12,50
1146 0367	1,5x16	Na dotaz		1146 0820	• 2,5x22	1.000 ks	13,20
1146 0370	• 1,5x18	1.000 ks	9,50	1146 0833	2,5x24	Na dotaz	
1146 0383	1,5x20	Na dotaz		1146 0846	2,5x26	Na dotaz	
1146 0480	2x4	Na dotaz		1146 0859	2,5x28	Na dotaz	
1146 0493	2x5	Na dotaz		1146 0862	2,5x30	Na dotaz	
1146 0503	• 2x6	1.000 ks	7,80	1146 0901	3x4	Na dotaz	
1146 0516	• 2x8	1.000 ks	8,35	1146 0914	3x5	Na dotaz	
1146 0529	• 2x10	1.000 ks	8,65	1146 0927	• 3x6	1.000 ks	10,40
1146 0532	• 2x12	1.000 ks	9,00	1146 0930	• 3x8	1.000 ks	11,70
1146 0545	• 2x14	1.000 ks	9,35	1146 0943	• 3x10	1.000 ks	12,60
1146 0558	• 2x16	1.000 ks	9,95	1146 0956	• 3x12	1.000 ks	13,70

Skupina rabatu 815

• = Skladové zboží



Objednávejte také online v našem e-shopu <https://shop.schrauben-gross.com>

Další informace najdete na stránkách www.schrauben-gross.cz

ISO 8752**Upínací kolíky**s drážkou, těžké provedení
1.4310

Spannstifte

**Cena za 100 ks**

Cena včetně platného příplatku za legování

Obj. č	Rozměr	Bal.	Cena €	Obj. č	Rozměr	Bal.	Cena €
1146 0969	• 3x14	1.000 ks	15,60	1146 1528	• 4x26	500 ks	32,30
1146 0972	• 3x16	1.000 ks	16,40	1146 1531	4x28	Na dotaz	
1146 0985	• 3x18	1.000 ks	17,00	1146 1544	• 4x30	500 ks	35,20
1146 0998	• 3x20	1.000 ks	17,60	1146 1557	4x32	Na dotaz	
1146 1007	• 3x22	1.000 ks	19,70	1146 1560	• 4x36	500 ks	40,50
1146 1010	• 3x24	1.000 ks	20,50	1146 1573	• 4x40	500 ks	45,40
1146 1023	• 3x26	1.000 ks	21,40	1146 1586	4x45	Na dotaz	
1146 1036	• 3x28	1.000 ks	22,40	1146 1599	• 4x50	500 ks	54,70
1146 1049	• 3x30	1.000 ks	23,70	1146 1654	4,5x10	Na dotaz	
1146 1052	• 3x32	1.000 ks	24,50	1146 1667	4,5x12	Na dotaz	
1146 1065	3x36	Na dotaz		1146 1670	4,5x14	Na dotaz	
1146 1078	3x40	Na dotaz		1146 1683	4,5x16	Na dotaz	
1146 1162	3,5x8	Na dotaz		1146 1696	4,5x18	Na dotaz	
1146 1175	3,5x10	Na dotaz		1146 1706	4,5x20	Na dotaz	
1146 1188	3,5x12	Na dotaz		1146 1719	4,5x22	Na dotaz	
1146 1191	3,5x14	Na dotaz		1146 1722	4,5x24	Na dotaz	
1146 1201	• 3,5x16	1.000 ks	19,90	1146 1735	4,5x26	Na dotaz	
1146 1214	• 3,5x18	1.000 ks	21,60	1146 1748	4,5x28	Na dotaz	
1146 1227	• 3,5x20	1.000 ks	23,70	1146 1751	4,5x30	Na dotaz	
1146 1230	3,5x22	Na dotaz		1146 1764	4,5x32	Na dotaz	
1146 1243	3,5x24	Na dotaz		1146 1777	4,5x36	Na dotaz	
1146 1256	3,5x26	Na dotaz		1146 1780	4,5x40	Na dotaz	
1146 1269	3,5x28	Na dotaz		1146 1793	4,5x45	Na dotaz	
1146 1272	3,5x30	Na dotaz		1146 1803	4,5x50	Na dotaz	
1146 1285	3,5x32	Na dotaz		1146 1900	5x6	Na dotaz	
1146 1298	3,5x36	Na dotaz		1146 1913	• 5x8	500 ks	19,80
1146 1308	• 3,5x40	1.000 ks	38,10	1146 1926	• 5x10	500 ks	22,10
1146 1405	4x4	Na dotaz		1146 1939	• 5x12	500 ks	25,10
1146 1418	4x5	Na dotaz		1146 1942	5x14	Na dotaz	
1146 1421	• 4x6	500 ks	14,40	1146 1955	5x16	Na dotaz	
1146 1434	• 4x8	500 ks	15,90	1146 1968	• 5x18	500 ks	33,20
1146 1447	• 4x10	500 ks	16,20	1146 1971	• 5x20	500 ks	36,10
1146 1450	4x12	Na dotaz		1146 1984	5x22	Na dotaz	
1146 1463	• 4x14	500 ks	21,00	1146 1997	• 5x24	500 ks	41,50
1146 1476	• 4x16	500 ks	22,80	1146 2006	• 5x26	500 ks	43,90
1146 1489	• 4x18	500 ks	24,50	1146 2019	5x28	Na dotaz	
1146 1492	• 4x20	500 ks	26,90	1146 2022	• 5x30	500 ks	51,60
1146 1502	• 4x22	500 ks	28,50	1146 2035	• 5x32	500 ks	53,10
1146 1515	• 4x24	500 ks	30,60	1146 2048	• 5x36	500 ks	59,30

Skupina rabatu 815

• = Skladové zboží

**ISO 8752****Upínací kolíky**s drážkou, těžké provedení
1.4310

Spannstifte

Cena za 100 ks

Cena včetně platného příplatku za legování

Obj. č	Rozměr	Bal.	Cena €	Obj. č	Rozměr	Bal.	Cena €
1146 2051	• 5x40	500 ks	65,40	1146 2381	6x65	Na dotaz	
1146 2064	• 5x45	500 ks	70,50	1146 2394	6x70	Na dotaz	
1146 2077	• 5x50	250 ks	78,70	1146 2404	6x75	Na dotaz	
1146 2080	5x55	Na dotaz		1146 2417	6x80	Na dotaz	
1146 2093	5x60	Na dotaz		1146 2501	• 8x10	500 ks	44,20
1146 2103	5x65	Na dotaz		1146 2514	8x12	Na dotaz	
1146 2116	5x70	Na dotaz		1146 2527	8x14	Na dotaz	
1146 2200	• 6x10	500 ks	30,30	1146 2530	• 8x16	500 ks	52,60
1146 2213	6x12	Na dotaz		1146 2543	8x18	Na dotaz	
1146 2226	• 6x14	500 ks	33,80	1146 2556	8x20	Na dotaz	
1146 2239	• 6x16	500 ks	36,40	1146 2569	8x22	Na dotaz	
1146 2242	• 6x18	500 ks	42,70	1146 2572	• 8x24	500 ks	86,90
1146 2255	• 6x20	500 ks	49,60	1146 2585	8x26	Na dotaz	
1146 2268	6x22	Na dotaz		1146 2598	8x28	Na dotaz	
1146 2271	6x24	Na dotaz		1146 2608	8x30	Na dotaz	
1146 2284	• 6x26	500 ks	61,30	1146 2611	• 8x32	250 ks	113,00
1146 2297	6x28	Na dotaz		1146 2624	• 8x36	250 ks	122,00
1146 2307	• 6x30	500 ks	70,50	1146 2637	• 8x40	250 ks	149,00
1146 2310	6x32	Na dotaz		1146 2640	• 8x45	250 ks	164,00
1146 2323	• 6x36	500 ks	83,30	1146 2653	• 8x50	250 ks	174,00
1146 2336	• 6x40	250 ks	103,00	1146 2695	8x70	Na dotaz	
1146 2349	• 6x45	250 ks	119,00	1146 2967	10x40	Na dotaz	
1146 2352	6x50	Na dotaz		1146 3018	10x65	Na dotaz	
1146 2365	6x55	Na dotaz		1146 3021	10x70	Na dotaz	
1146 2378	6x60	Na dotaz		1146 3063	10x90	Na dotaz	

Skupina rabatu 815

• = Skladové zboží



DIN 9021*)

Podložky

Vnější $\varnothing \approx 3 \times \varnothing$ závitu
Provedení A pro $d_1 \leq 17$
Provedení C pro $d_1 > 17$
A2 140 HV
) \approx ISO 7093

Scheiben

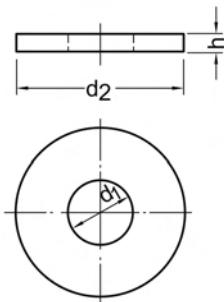

Rozměry v mm Techn. dodací podmínky podle DIN 522

d_1	2,2*)	2,7	3,2	3,7	4,3	5,3	6,4	7,4	8,4
pro závit	M2	M2,5	M3	M3,5	M4	M5	M6	M7	M8
d_2	7	8	9	11	12	15	18	22	24
h	0,8	0,8	0,8	0,8	1	1,2	1,6	2	2

d_1	10,5	13	15	17	20	22	26	33
pro závit	M10	M12	M14	M16	M18	M20	M24	M30
d_2	30	37	44	50	56	60	72	92
h	2,5	3	3	3	4	4	5	6

*) není obsaženo v normě

Dodací možnosti a ceny pro provedení ISO na vyžádání

Cena za 100 ks

Cena včetně platného příplatku za legování

Obj. č	Rozměr	Bal.	Cena €	Obj. č	Rozměr	Bal.	Cena €
1118 0029	• A 2,2 (M2)	1.000 ks	1,35	1118 0139	• A 10,5 (M10)	200 ks	15,50
1118 0045	• A 2,7 (M2,5)	1.000 ks	1,35	1118 0142	• A 13 (M12)	200 ks	32,90
1118 0061	• A 3,2 (M3)	1.000 ks	0,90	1118 0155	• A 15 (M14)	100 ks	49,60
1118 0074	• A 3,7 (M3,5)	1.000 ks	1,50	1118 0168	• A 17 (M16)	100 ks	62,30
1118 0087	• A 4,3 (M4)	1.000 ks	1,40	1118 0171	• A 20 (M18)	50 ks	96,10
1118 0090	• A 5,3 (M5)	1.000 ks	2,65	1118 0184	• A 22 (M20)	50 ks	105,00
1118 0100	• A 6,4 (M6)	1.000 ks	3,60	1118 0207	• A 26 (M24)	10 ks	253,00
1118 0113	• A 7,4 (M7)	500 ks	11,00	1118 0223	• A 33 (M30)	10 ks	420,00
1118 0126	• A 8,4 (M8)	500 ks	11,60				

Skupina rabatu 847

• = Skladové zboží

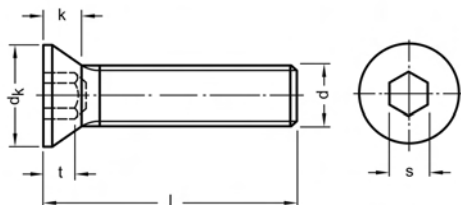

ISO 10642*)

Šrouby se zápustnou hlavou s vnitřním šestihranem

A2

Záv. s hlavou
*) ≈ ISO 10642

Senkschrauben mit Innensechskant

DIN 7991 byla stažena a nahrazena normou ISO 10642. Existuje omezená zaměnitelnost (výška hlavy a průměr hlavy / jmenovitý průměr; M18, M22, M24 odpadají / Nerezavějící oceli jsou vyškrtnuty / Doplněny třídy pevnosti 10.9 a 12.9)

Tyto šrouby jsou kvůli geometrii hlavy pouze omezeně zatížitelné, viz DIN EN ISO 3506-1

Rozměry v mm Techn. dodací podmínky podle ISO 4759-1 A

Závět d	M3	M4	M5	M6	M8	M10	M12	M14	M16	M20
dk max	6,72	8,96	11,2	13,44	17,92	22,40	26,88	30,8	33,6	40,32
k max	1,86	2,48	3,1	3,72	4,96	6,2	7,44	8,4	8,8	10,16
s	2	2,5	3	4	5	6	8	10	10	12
t	1,1	1,5	1,9	2,2	3,0	3,6	4,3	4,5	4,8	5,6

l = jmenovitá délka

Cena za 100 ks

Cena včetně platného příplatku za legování

Obj. č	Rozměr	Bal.	Cena €	Obj. č	Rozměr	Bal.	Cena €
1184 0001	M 3x6	Na dotaz		1184 0020	M 4x20	Na dotaz	
1184 0002	M 3x8	Na dotaz		1184 0021	M 4x25	Na dotaz	
1184 0003	M 3x10	Na dotaz		1184 0022	M 4x30	Na dotaz	
1184 0004	M 3x12	Na dotaz		1184 0023	M 4x35	Na dotaz	
1184 0005	M 3x14	Na dotaz		1184 0024	M 4x40	Na dotaz	
1184 0006	M 3x16	Na dotaz		1184 0025	M 4x45	Na dotaz	
1184 0007	M 3x18	Na dotaz		1184 0026	M 4x50	Na dotaz	
1184 0008	M 3x20	Na dotaz		1184 0027	M 5x8	Na dotaz	
1184 0009	M 3x25	Na dotaz		1184 0028	M 5x10	Na dotaz	
1184 0010	M 3x30	Na dotaz		1184 0029	M 5x12	Na dotaz	
1184 0011	M 3x35	Na dotaz		1184 0030	M 5x14	Na dotaz	
1184 0012	M 3x40	Na dotaz		1184 0031	M 5x16	Na dotaz	
1184 0013	M 4x6	Na dotaz		1184 0032	M 5x18	Na dotaz	
1184 0014	M 4x8	Na dotaz		1184 0033	M 5x20	Na dotaz	
1184 0015	M 4x10	Na dotaz		1184 0034	M 5x25	Na dotaz	
1184 0016	M 4x12	Na dotaz		1184 0035	M 5x30	Na dotaz	
1184 0017	M 4x14	Na dotaz		1184 0036	M 5x35	Na dotaz	
1184 0018	M 4x16	Na dotaz		1184 0037	M 5x40	Na dotaz	
1184 0019	M 4x18	Na dotaz		1184 0038	M 5x45	Na dotaz	

Skupina rabatu 804

• = Skladové zboží



Objednávejte také online v našem e-shopu <https://shop.schrauben-gross.com>
Další informace najdete na stránkách www.schrauben-gross.cz

ISO 10642*)

Šrouby se zápustnou hlavou s vnitřním šestihranem

A2

Záv. s hlavou
*) ≈ ISO 10642

Senkschrauben mit Innensechskant

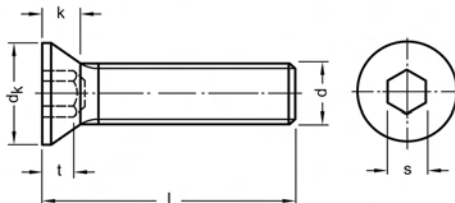

Cena za 100 ks

Cena včetně platného příplatku za legování

Obj. č	Rozměr	Bal.	Cena €	Obj. č	Rozměr	Bal.	Cena €
1184 0039	M 5x50	Na dotaz		1184 0074	M 8x55	Na dotaz	
1184 0040	M 5x55	Na dotaz		1184 0075	M 8x60	Na dotaz	
1184 0041	M 5x60	Na dotaz		1184 0076	M 8x70	Na dotaz	
1184 0042	M 5x70	Na dotaz		1184 0077	M 8x80	Na dotaz	
1184 0043	M 5x80	Na dotaz		1184 0078	M 8x90	Na dotaz	
1184 0044	M 6x8	Na dotaz		1184 0079	M 8x100	Na dotaz	
1184 0045	M 6x10	Na dotaz		1184 0080	M 10x16	Na dotaz	
1184 0046	M 6x12	Na dotaz		1184 0081	M 10x20	Na dotaz	
1184 0047	M 6x14	Na dotaz		1184 0082	M 10x25	Na dotaz	
1184 0048	M 6x16	Na dotaz		1184 0083	M 10x30	Na dotaz	
1184 0049	M 6x18	Na dotaz		1184 0084	M 10x35	Na dotaz	
1184 0050	M 6x20	Na dotaz		1184 0085	M 10x40	Na dotaz	
1184 0051	• M 6x25	200 ks	15,00	1184 0086	M 10x45	Na dotaz	
1184 0052	M 6x30	Na dotaz		1184 0087	M 10x50	Na dotaz	
1184 0053	M 6x35	Na dotaz		1184 0088	M 10x55	Na dotaz	
1184 0054	M 6x40	Na dotaz		1184 0089	M 10x60	Na dotaz	
1184 0055	M 6x45	Na dotaz		1184 0090	M 10x70	Na dotaz	
1184 0056	M 6x50	Na dotaz		1184 0091	M 10x80	Na dotaz	
1184 0057	M 6x55	Na dotaz		1184 0092	M 10x90	Na dotaz	
1184 0058	M 6x60	Na dotaz		1184 0093	M 10x100	Na dotaz	
1184 0059	M 6x70	Na dotaz		1184 0094	M 12x20	Na dotaz	
1184 0060	M 6x80	Na dotaz		1184 0095	M 12x25	Na dotaz	
1184 0061	M 6x90	Na dotaz		1184 0096	M 12x30	Na dotaz	
1184 0062	M 6x100	Na dotaz		1184 0097	M 12x35	Na dotaz	
1184 0063	M 8x10	Na dotaz		1184 0098	M 12x40	Na dotaz	
1184 0064	M 8x12	Na dotaz		1184 0099	M 12x45	Na dotaz	
1184 0117	M 8x14	Na dotaz		1184 0100	M 12x50	Na dotaz	
1184 0065	• M 8x16	200 ks	24,50	1184 0101	M 12x55	Na dotaz	
1184 0066	M 8x18	Na dotaz		1184 0102	M 12x60	Na dotaz	
1184 0067	M 8x20	Na dotaz		1184 0103	M 12x70	Na dotaz	
1184 0068	M 8x25	Na dotaz		1184 0104	M 12x90	Na dotaz	
1184 0069	M 8x30	Na dotaz		1184 0105	M 12x100	Na dotaz	
1184 0070	M 8x35	Na dotaz		1184 0106	M 16x25	Na dotaz	
1184 0071	M 8x40	Na dotaz		1184 0107	M 16x30	Na dotaz	
1184 0072	M 8x45	Na dotaz		1184 0108	M 16x35	Na dotaz	
1184 0073	M 8x50	Na dotaz		1184 0109	M 16x40	Na dotaz	

Skupina rabatu 804

• = Skladové zboží

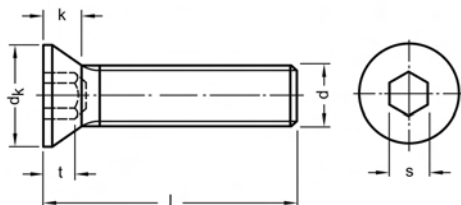

ISO 10642*)

**Šrouby se zápustnou
hlavou s vnitřním
šestihranem**

A2

Záv. s hlavou
) ≈ ISO 10642

Senkschrauben mit Innensechskant

Cena za 100 ks

Cena včetně platného příplatku za legování

Obj. č	Rozměr	Bal.	Cena €
1184 0110	M 16x45	Na dotaz	
1184 0111	M 16x50	Na dotaz	
1184 0112	M 16x60	Na dotaz	
1184 0113	M 16x70	Na dotaz	

Obj. č	Rozměr	Bal.	Cena €
1184 0114	M 16x80	Na dotaz	
1184 0115	M 16x90	Na dotaz	
1184 0116	M 16x100	Na dotaz	

Skupina rabatu 804
• = Skladové zboží

A1, A2

Křídlové matice

americký tvar
A2

Flügelmuttern

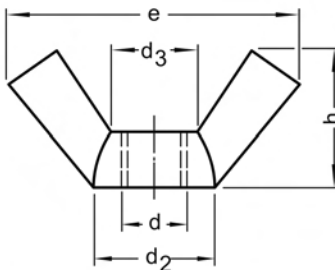

Rozměry v mm

Závít d	M4	M5	M6	M8	M10	M12
d ₂	8,5	9	12	14	16,5	22,5
d ₃	5,5	6,5	9	9,5	12,5	15
e	19,6	21,8	29	30	35,5	49,5
h	8	9,5	12	12,5	16,5	24

Cena za 100 ks

Cena včetně platného příplatku za legování

Obj. č	Rozměr	Bal.	Cena €	Obj. č	Rozměr	Bal.	Cena €
1121 0025	• M 4	100 ks	24,50	1121 0054	• M 8	100 ks	50,10
1121 0038	• M 5	100 ks	29,10	1121 0067	• M 10	100 ks	71,00
1121 0041	• M 6	100 ks	42,40	1121 0070	• M 12	50 ks	158,00

Skupina rabatu 823

• = Skladové zboží

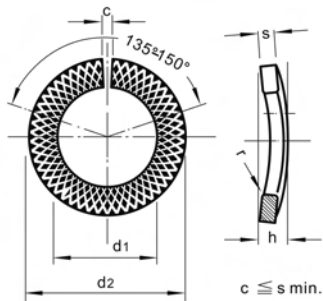

Podložky s uzamykací hranou

Typ VSKD / SKR
1.4310

Sperrkantringe

Rozměry v mm

pro šrouby	M4*)	M5	M6	M8	M10	M12	M16	M20
d ₁ min	4,1	5,1	6,1	8,1	10,1	12,1	16,1	20,2
d ₂ max	7,6	9,2	11,8	14,8	18	21	27,3	33,6
h min	1,2	1,8	2,4	3	3,4	3,9	5,5	6,3
s	0,8	1,2	1,6	2	2,2	2,5	3,5	4

*) Dodávka pouze jako typ VHD - bez blokovacích hran-

Cena za 100 ks

Cena včetně platného příplatku za legování

Obj. č	Rozměr	Bal.	Cena €	Obj. č	Rozměr	Bal.	Cena €
1151 0107	• 4	1.000 ks	3,70	1151 0165	• 10	500 ks	23,00
1151 0110	• 5	1.000 ks	5,25	1151 0178	• 12	500 ks	33,50
1151 0123	• 6	1.000 ks	9,25	1151 0194	• 16	200 ks	75,20
1151 0149	• 8	1.000 ks	14,50	1151 0217	• 20	100 ks	122,00

Skupina rabatu 853

• = Skladové zboží

Pojistné podložky S

SCHNORR
A2
1.4301

Sicherungsscheiben S

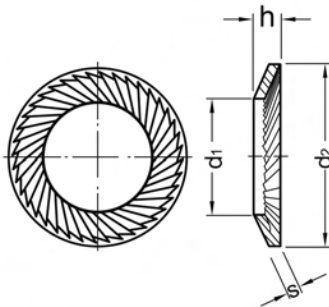

Rozměry v mm

Jmenovitá velikost	2	2,5	3	3,5	4	5	6	7	8	10
pro závit	M2	M2,5	M3	M3,5	M4	M5	M6	M7	M8	M10
d ₁	2,2	2,7	3,2	3,7	4,3	5,3	6,4	7,4	8,4	10,5
d ₂	4	4,8	5,5	6	7	9	10	12	13	16
s	0,5	0,5	0,5	0,5	0,7	0,7	0,7	0,7	1,0	1,0
h max	0,75	0,95	0,95	1,15	1,2	1,2	1,2	1,3	1,6	1,6

Jmenovitá velikost	12	14	16	18	20	22	24	27	30
pro závit	M12	M14	M16	M18	M20	M22	M24	M27	M30
d ₁	13	15	17	19	21	23	25,6	28,6	31,6
d ₂	18	22	24	27	30	33	36	39	45
s	1,3	1,5	1,5	1,8	1,8	1,8	2,0	2,5	2,5
h max	1,85	2,3	2,3	2,6	2,8	3,0	3,1	3,6	4,1

Cena za 100 ks

Cena včetně platného příplatku za legování

Obj. č	Rozměr	Bal.	Cena €	Obj. č	Rozměr	Bal.	Cena €
1069 0002	• 2 (M2)	2.000 ks	23,50	1069 0060	• 6 (M6)	1.000 ks	30,60
1069 0015	• 2,5 (M2,5)	2.000 ks	23,50	1069 0086	• 8 (M8)	1.000 ks	33,20
1069 0028	• 3 (M3)	2.000 ks	24,50	1069 0099	• 10 (M10)	1.000 ks	55,20
1069 0031	• 3,5 (M3,5)	2.000 ks	24,50	1069 0109	• 12 (M12)	500 ks	75,60
1069 0044	• 4 (M4)	1.000 ks	25,50	1069 0112	• 14 (M14)	500 ks	87,00
1069 0057	• 5 (M5)	1.000 ks	28,10	1069 0125	• 16 (M16)	500 ks	94,50

Skupina rabatu 852

• = Skladové zboží

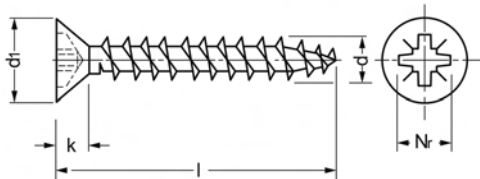

Šrouby do dřevotřískových desek Zápuštná hlava

Křížová drážka Z (Pozidriv)
A2

Spanplattenschrauben Senkkopf

Rozměry v mm

Závět d	3	3,5	4	4,5	5	6
d _n	6	7	8	9	10	12
k=	1,9	2,1	2,5	2,7	3	3,6
Křížová drážka č.	1	2	2	2	2	2

l = jmenovitá délka

od l = 45 s částečným závětem

Cena za 100 ks

Cena včetně platného příplatku za legování

Obj. č	Rozměr	Bal.	Cena €	Obj. č	Rozměr	Bal.	Cena €
1144 0002	• 3x12	200 ks	3,89	1144 0219	• 4,5x30	200 ks	8,30
1144 0015	• 3x16	1.000 ks	4,15	1144 0222	• 4,5x35	200 ks	9,10
1144 0028	• 3x20	200 ks	4,65	1144 0235	• 4,5x40	200 ks	9,95
1144 0031	• 3x25	200 ks	4,80	1144 0248	• 4,5x45	200 ks	10,95
1144 0044	• 3x30	200 ks	5,25	1144 0251	• 4,5x50	200 ks	11,90
1144 0057	3x35	Na dotaz		1144 0264	• 5x30	1.000 ks	9,40
1144 0060	3x40	Na dotaz		1144 0277	• 5x35	1.000 ks	10,45
1144 0073	• 3,5x16	200 ks	4,70	1144 0280	• 5x40	200 ks	11,90
1144 0086	• 3,5x20	200 ks	5,25	1144 0293	• 5x45	200 ks	13,30
1144 0099	3,5x25	Na dotaz		1144 0303	• 5x50	200 ks	14,75
1144 0109	• 3,5x30	200 ks	5,61	1144 0316	• 5x60	100 ks	15,70
1144 0112	• 3,5x35	200 ks	6,20	1144 0329	• 5x70	100 ks	26,15
1144 0125	3,5x40	Na dotaz		1144 0332	• 5x80	100 ks	31,35
1144 0138	• 4x20	200 ks	6,20	1144 0345	5x90	Na dotaz	
1144 0141	• 4x25	200 ks	6,60	1144 9029	• 5x100	1.000 ks	22,80
1144 0154	• 4x30	200 ks	7,20	1144 0358	• 6x40	200 ks	23,30
1144 0167	• 4x35	200 ks	7,80	1144 0361	• 6x50	200 ks	26,15
1144 0170	• 4x40	200 ks	8,31	1144 0374	6x60	Na dotaz	
1144 0183	• 4x45	200 ks	8,55	1144 0387	• 6x70	100 ks	32,30
1144 0196	• 4x50	200 ks	8,90	1144 0390	6x80	Na dotaz	
1144 9016	• 4x60	1.000 ks	6,90	1144 0400	6x90	Na dotaz	
1144 0206	• 4,5x25	500 ks	7,80	1144 0413	• 6x100	100 ks	39,50

Skupina rabatu 835

• = Skladové zboží



Šrouby do dřevotřískových desek Záпустná hlava

Vnitřní šestivál (ISR)
A2
děleným závitem

Spanplattenschrauben Senkkopf

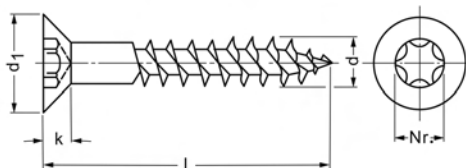

Rozměry v mm

Závít d	3	3,5	4	4,5	5	6
d ₁	6	7	8	9	10	12
k	1,9	2,1	2,5	2,7	3	3,6
Vnitřní šestivál č.	10	10	20	25	25	25

l = jmenovitá délka

od l = 45 s částečným závitem

Cena za 100 ks

Cena včetně platného příplatku za legování

Obj. č	Rozměr	Bal.	Cena €	Obj. č	Rozměr	Bal.	Cena €
1102 0309	• 3x12	1.000 ks	3,89	1102 0558	• 5x30 /17	500 ks	9,40
1102 0312	• 3x16	1.000 ks	4,15	1102 0561	5x35 /24	Na dotaz	
1102 0325	• 3x20	1.000 ks	4,65	1102 0574	• 5x40 /27	500 ks	11,90
1102 0338	• 3x25	1.000 ks	4,80	1102 0587	5x45 /29	Na dotaz	
1102 0341	• 3x30 /18	1.000 ks	5,25	1102 0590	• 5x50 /32	500 ks	14,75
1102 0354	• 3,5x16	1.000 ks	4,70	1102 0600	• 5x55 /36	500 ks	15,30
1102 0367	3,5x20	Na dotaz		1102 0613	• 5x60 /36	500 ks	15,70
1102 0370	3,5x25	Na dotaz		1102 0626	• 5x70 /41	200 ks	26,15
1102 0383	• 3,5x30 /17	1.000 ks	5,61	1102 0639	• 5x80 /46	200 ks	31,35
1102 0396	• 3,5x35 /22	1.000 ks	6,20	1102 0642	5x90 /60	Na dotaz	
1102 0406	• 3,5x40 /22	1.000 ks	6,80	1102 0655	• 5x100 /60	200 ks	39,40
1102 0419	• 4x20	1.000 ks	6,20	1102 0668	• 6x50 /32	200 ks	26,15
1102 0422	• 4x25	1.000 ks	6,60	1102 0671	• 6x60 /36	200 ks	30,90
1102 0435	• 4x30 /17	1.000 ks	7,20	1102 0684	• 6x70 /41	200 ks	32,30
1102 0448	• 4x35 /22	1.000 ks	7,80	1102 0697	• 6x80 /46	200 ks	33,25
1102 0451	• 4x40 /22	1.000 ks	8,31	1102 0707	6x90 /60	Na dotaz	
1102 0464	• 4x45 /30	500 ks	8,55	1102 0710	• 6x100 /68	100 ks	39,50
1102 0477	• 4x50 /32	500 ks	9,30	1102 0723	• 6x120 /68	100 ks	46,50
1102 0480	• 4x60 /35	500 ks	10,60	1102 0736	• 6x140 /68	100 ks	57,80
1102 0493	• 4,5x30 /17	1.000 ks	8,30	1102 0749	6x160 /68	Na dotaz	
1102 0503	4,5x35 /24	Na dotaz		1102 0752	6x180 /68	Na dotaz	
1102 0516	• 4,5x40 /24	500 ks	9,95	1102 0765	6x200 /68	Na dotaz	
1102 0529	• 4,5x45 /29	500 ks	10,95	1102 0778	6x220 /68	Na dotaz	
1102 0532	• 4,5x60 /37	500 ks	15,60	1102 0781	6x240 /68	Na dotaz	
1102 0545	• 4,5x70 /42	500 ks	26,00				

Skupina rabatu 835

• = Skladové zboží

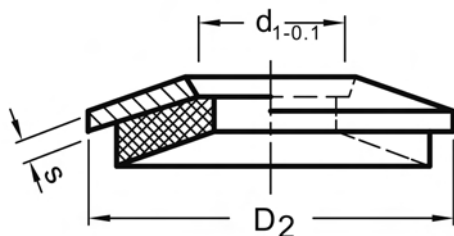

Těsnící kroužky

vyklenuté, s těsněním EPDM
A2

Dichtscheiben

Rozměry v mm

d_1	5,2	6,7	6,7	6,7	6,7	8,4
s	1	1	1	1	1	1
d_2	14	16	19	22	29	25

Cena za 100 ks

Cena včetně platného příplatku za legování

Obj. č	Rozměr	Bal.	Cena €
1114 0098	• 5,2x14x1	1.000 ks	6,90
1114 0108	• 6,7x16x1	1.000 ks	8,15
1114 0137	• 6,7x19x1	1.000 ks	12,50

Obj. č	Rozměr	Bal.	Cena €
1114 0140	• 6,7x22x1	1.000 ks	16,80
1114 0179	• 6,7x29x1	1.000 ks	28,10
1114 0166	• 8,4x25x1	1.000 ks	21,70

Skupina rabatu 848

• = Skladové zboží

A1, A2



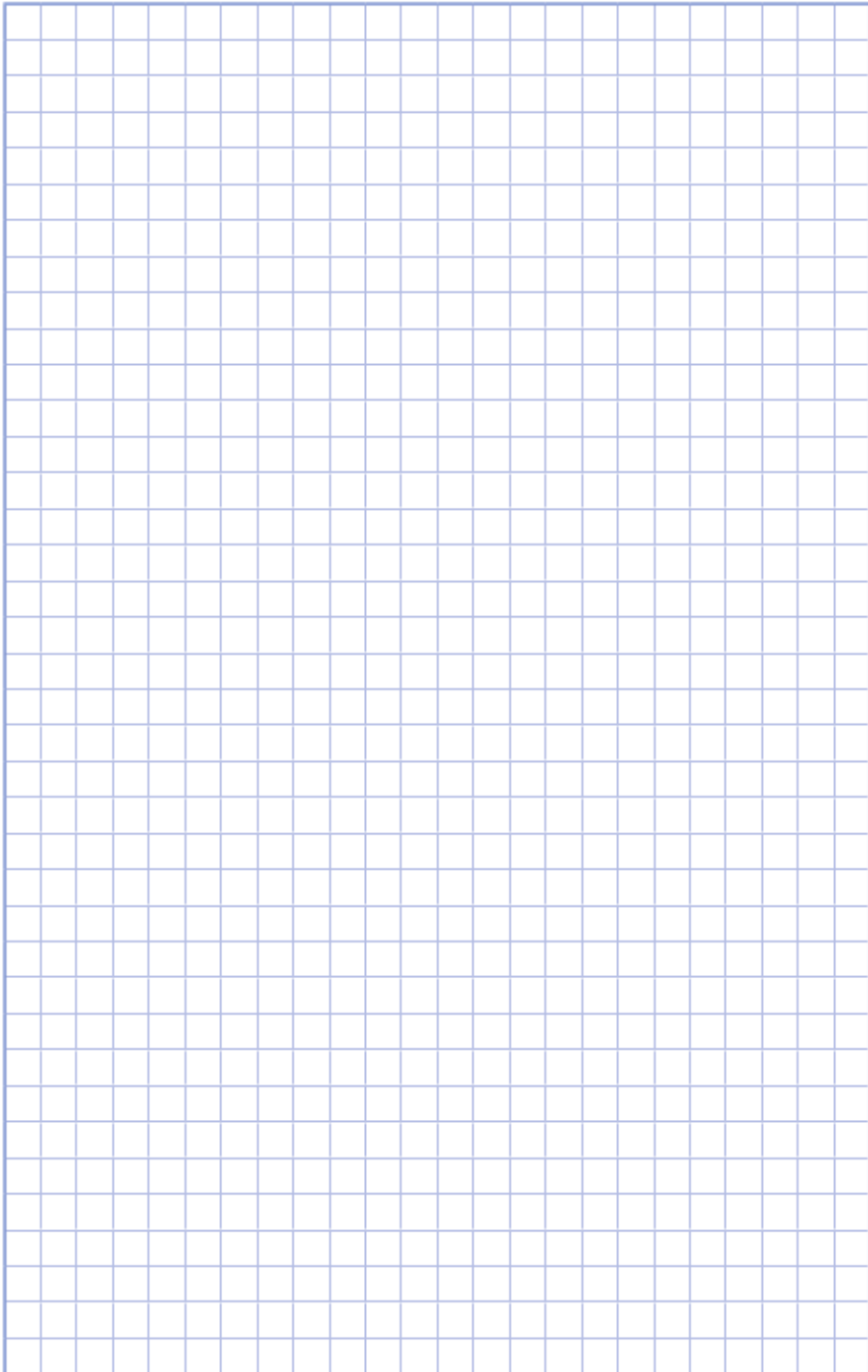

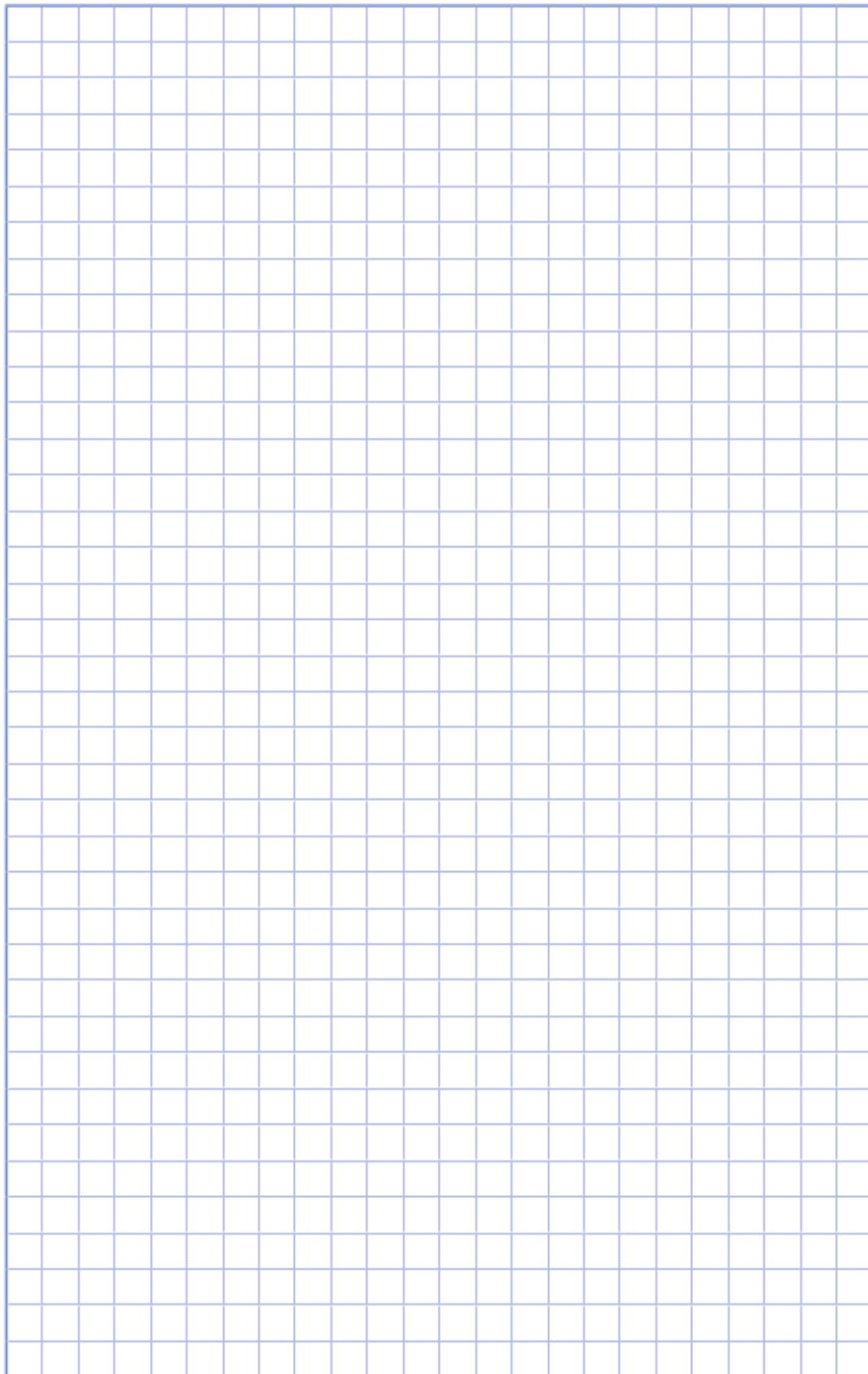

Objednávejte také online v našem e-shopu <https://shop.schrauben-gross.com>
Další informace najdete na stránkách www.schrauben-gross.cz

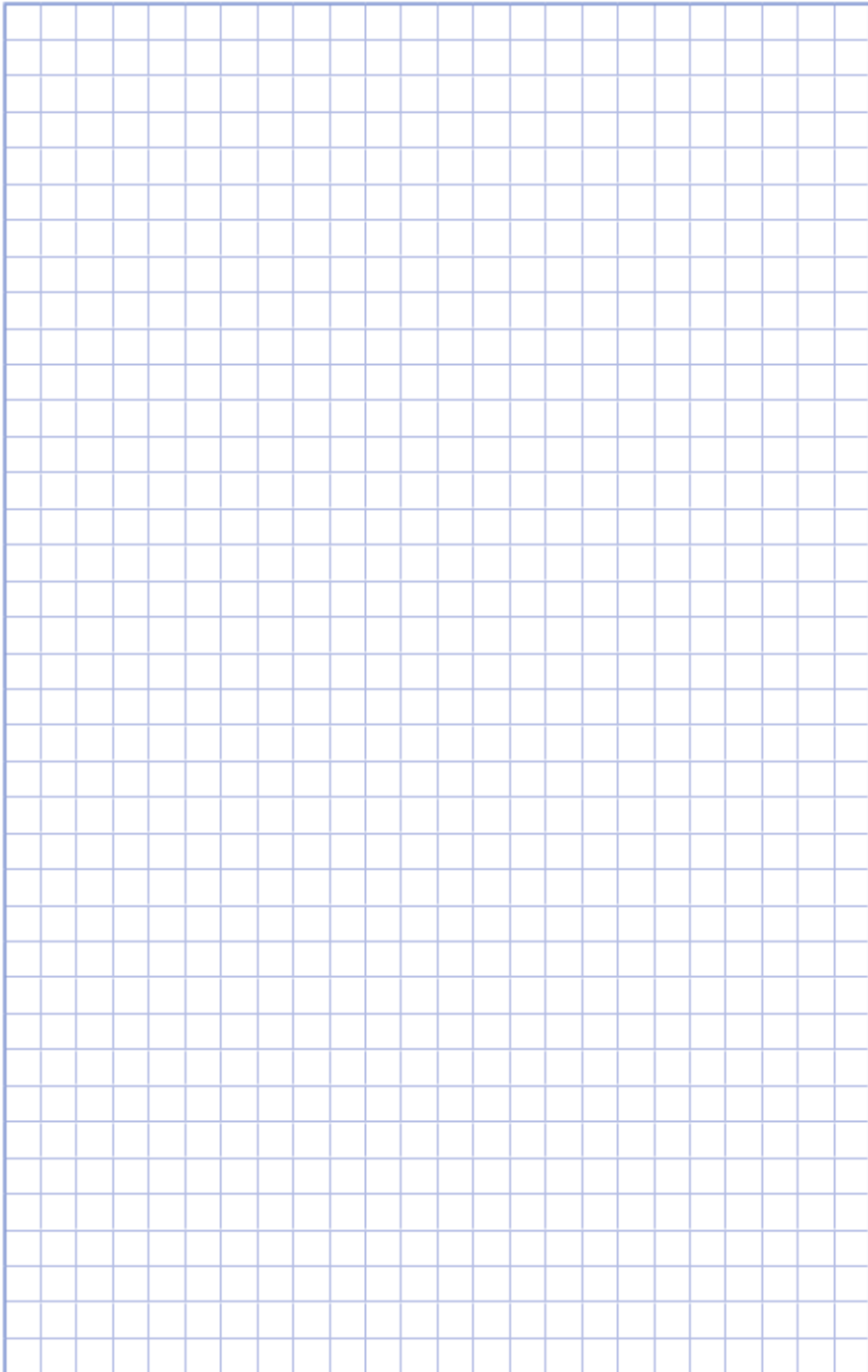

Celkový přehled obsahu

Skupina

Strana

	<p>Obsah spojovacích dílů uspořádaný podle DIN/ISO i/015</p> <p>Obsah spojovacích dílů uspořádaný abecedně i/023</p> <p>Contents of fasteners according to DIN/ISO i/033</p> <p>Všeobecné obchodní podmínky i/037</p> <p>Přehled produktů i/040</p>
1	<p>Spojovací díly z oceli uspořádané podle DIN/ISO nenormované spojovací díly abecedně</p> <p>1/001</p>
2	<p>Spojovací díly z ušlechtilé oceli (jakostní třída A1, A2) uspořádané podle DIN/ISO nenormované spojovací díly abecedně</p> <p>2/001</p>
3	<p>Spojovací díly z ušlechtilé oceli (jakostní třída A4) uspořádané podle DIN/ISO nenormované spojovací díly abecedně</p> <p>3/001</p>
4	<p>Spojovací díly z mosazi, mědi, hliníku uspořádané podle DIN/ISO nenormované spojovací díly abecedně</p> <p>4/001</p>
5	<p>Spojovací díly z plastu (PA) uspořádané podle DIN/ISO nenormované spojovací díly abecedně</p> <p>5/001</p>
6	<p>Upevňovací a spojovací díly, všechny materiály 6/001</p> <p>Chemické produkty 6/112</p>
7	<p>Technický dodatek 7/001</p> <p>Přeměna norem DIN na ISO 7/003</p> <p>Seznam odborných výrazů 7/049</p>
8	<p>Důležité pokyny 8/001</p>

DIN 84*) A

Šrouby s válcovou hlavou s drážkou

A4

Tvar A se závitem k hlavě
*) ≈ ISO 1207

Zylinderschrauben mit Schlitz

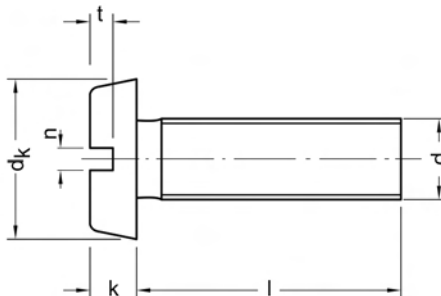

Rozměry v mm Techn. dodací podmínky podle ISO 4759-1 A

Závít d	M1,4	M1,6	M2	M2,5	M2,6*)	M3	M3,5
d _k	2,6	3	3,8	4,5	5	5,5	6
k	0,9	1	1,3	1,6	1,7	2	2,4
n max	0,5	0,6	0,7	0,8	0,8	1	1,2
t min	0,4	0,45	0,6	0,7	0,8	0,85	1

Závít d	M4	M5	M6	M8	M10	M12*)
d _k	7	8,5	10	13	16	18
k	2,6	3,3	3,9	5	6	7
n max	1,51	1,51	1,91	2,31	2,81	3,31
t min	1,1	1,3	1,6	2	2,4	2,8

l = jmenovitá délka

*) není obsaženo v normě

Dodací možnosti a ceny pro provedení ISO na vyžádání

Cena za 100 ks

Cena včetně platného příplatku za legování

Obj. č	Rozměr	Bal.	Cena €	Obj. č	Rozměr	Bal.	Cena €
1177 0251	AM 3x4	Na dotaz		1177 0646	AM 5x8	Na dotaz	
1177 0264	AM 3x5	Na dotaz		1177 0659	• AM 5x10	500 ks	7,40
1177 0277	AM 3x6	Na dotaz		1177 0662	• AM 5x12	500 ks	7,25
1177 0280	AM 3x8	Na dotaz		1177 0691	• AM 5x16	500 ks	8,10
1177 0293	AM 3x10	Na dotaz		1177 0714	• AM 5x20	500 ks	9,15
1177 0303	AM 3x12	Na dotaz		1177 0727	AM 5x25	Na dotaz	
1177 0332	AM 3x16	Na dotaz		1177 0730	AM 5x30	Na dotaz	
1177 0345	AM 3x20	Na dotaz		1177 0743	AM 5x35	Na dotaz	
1177 0358	AM 3x25	Na dotaz		1177 0756	AM 5x40	Na dotaz	
1177 0361	AM 3x30	Na dotaz		1177 0866	AM 6x8	Na dotaz	
1177 0374	AM 3x35	Na dotaz		1177 0879	AM 6x10	Na dotaz	
1177 0387	AM 3x40	Na dotaz		1177 0882	AM 6x12	Na dotaz	
1177 0439	• AM 4x6	1.000 ks	5,05	1177 0918	• AM 6x16	200 ks	10,40
1177 0442	• AM 4x8	1.000 ks	4,90	1177 0934	AM 6x20	Na dotaz	
1177 0455	• AM 4x10	1.000 ks	4,30	1177 0947	• AM 6x25	200 ks	13,10
1177 0468	• AM 4x12	1.000 ks	4,60	1177 0950	AM 6x30	Na dotaz	
1177 0497	• AM 4x16	1.000 ks	5,30	1177 0976	AM 6x40	Na dotaz	
1177 0510	• AM 4x20	1.000 ks	5,75	1177 0992	AM 6x50	Na dotaz	
1177 0523	AM 4x25	Na dotaz		1177 1124	AM 8x20	Na dotaz	
1177 0633	AM 5x6	Na dotaz					

Skupina rabatu 877

• = Skladové zboží

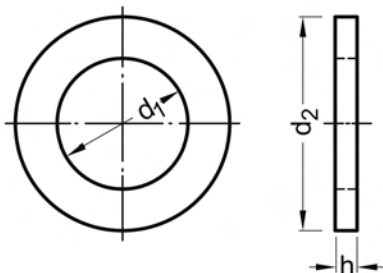

DIN 125*) A

Podložky

A4 140 HV

Tvar A bez fazetky
přednostně pro šestihranné šrouby
a matice
) ≈ ISO 7089

Scheiben

Rozměry v mm Techn. dodací podmínky podle DIN 522A

d ₁	1,7	1,8	2,2	2,5	2,7	3,2	3,7	4,3	5,3	6,4
pro závit	M1,6	M1,7	M2	M2,3	M2,5	M3	M3,5	M4	M5	M6
d ₂	4	4,5	5	6	6	7	8	9	10	12
h	0,3	0,3	0,3	0,5	0,5	0,5	0,5	0,8	1	1,6

d ₁	7,4	8,4	10,5	13	15	17	19	21	23	25
pro závit	M7	M8	M10	M12	M14	M16	M18	M20	M22	M24
d ₂	14	16	20	24	28	30	34	37	39	44
h	1,6	1,6	2	2,5	2,5	3	3	3	3	4

d ₁	28	31	34	37	40	43	46	50	52	54
pro závit	M27	M30	M33	M36	M39	M42	M45	M48	M50	M52
d ₂	50	56	60	66	72	78	85	92	92	98
h	4	4	5	5	6	7	7	8	8	8

Dodací možnosti a ceny pro provedení ISO na vyžádání

Cena za 100 ks

Cena včetně platného příplatku za legování

Obj. č	Rozměr	Bal.	Cena €
1165 0038	• A 2,2 (M2)	1.000 ks	1,55
1165 0041	• A 2,5 (M2,3)	1.000 ks	5,30
1165 0054	• A 2,7 (M2,5)	1.000 ks	1,80
1165 0067	• A 3,2 (M3)	1.000 ks	0,75
1165 0070	A 3,7 (M3,5)	Na dotaz	
1165 0083	• A 4,3 (M4)	1.000 ks	0,85
1165 0096	• A 5,3 (M5)	1.000 ks	1,10
1165 0106	• A 6,4 (M6)	1.000 ks	3,00
1165 0119	• A 7,4 (M7)	1.000 ks	6,10

Obj. č	Rozměr	Bal.	Cena €
1165 0122	• A 8,4 (M8)	500 ks	4,10
1165 0135	• A 10,5 (M10)	500 ks	9,15
1165 0148	• A 13 (M12)	200 ks	12,30
1165 0151	• A 15 (M14)	200 ks	23,50
1165 0164	• A 17 (M16)	200 ks	23,50
1165 0177	• A 19 (M18)	100 ks	33,90
1165 0180	• A 21 (M20)	200 ks	33,90
1165 0193	• A 23 (M22)	100 ks	61,30
1165 0203	• A 25 (M24)	50 ks	69,50

Skupina rabatu 885
• = Skladové zboží



DIN 127*) B

Pérové podložky

A4

Tvar B konce hladké

*) Zrušené normy

Federringe

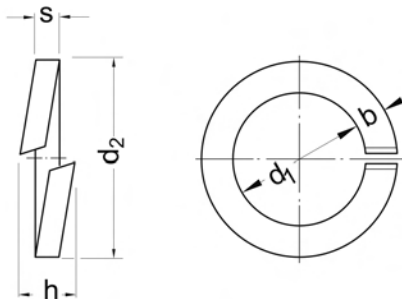

Rozměry v mm Techn. dodací podmínky podle DIN 267-T26A

Jmenovitá délka	2	2,3	2,6	3	3,5	4	5	6	7	8	10
pro závit	M2	M2,3	M2,6	M3	M3,5	M4	M5	M6	M7	M8	M10
d ₁ min	2,1	2,4	2,7	3,1	3,6	4,1	5,1	6,1	7,1	8,1	10,2
d ₂ max	4,4	4,9	5,2	6,2	6,7	7,6	9,2	11,8	12,8	14,8	18,1
h max	1,2	1,4	1,4	1,9	1,9	2,1	2,8	3,8	3,8	4,7	5,2
b	0,9	1	1	1,3	1,3	1,5	1,8	2,5	2,5	3	3,5
s	0,5	0,6	0,6	0,8	0,8	0,9	1,2	1,6	1,6	2	2,2

Jmenovitá délka	12	14	16	18	20	22	24	27	30	33	36
pro závit	M12	M14	M16	M18	M20	M22	M24	M27	M30	M33	M36
d ₁ min	12,2	14,2	16,2	18,2	20,2	22,5	24,5	27,5	30,5	33,5	36,5
d ₂ max	21,1	24,1	27,4	29,4	33,6	35,9	40	43	48,2	55,2	58,2
h max	5,9	7,1	8,3	8,3	9,4	9,4	11,8	11,8	14,2	14,2	14,2
b	4	4,5	5	5	6	6	7	7	8	10	10
s	2,5	3	3,5	3,5	4	4	5	5	6	6	6

Cena za 100 ks

Cena včetně platného příplatku za legování

Obj. č	Rozměr	Bal.	Cena €	Obj. č	Rozměr	Bal.	Cena €
1169 0069	• B 3 (M3)	1.000 ks	0,70	1169 0140	• B 12 (M12)	500 ks	11,30
1169 0085	• B 4 (M4)	1.000 ks	0,80	1169 0153	• B 14 (M14)	100 ks	15,50
1169 0098	• B 5 (M5)	1.000 ks	1,05	1169 0166	• B 16 (M16)	100 ks	21,40
1169 0108	• B 6 (M6)	1.000 ks	2,15	1169 0182	• B 20 (M20)	100 ks	30,50
1169 0124	• B 8 (M8)	1.000 ks	3,85	1169 0195	• B 24 (M24)	100 ks	60,30
1169 0137	• B 10 (M10)	500 ks	7,55				

Skupina rabatu 887

• = Skladové zboží

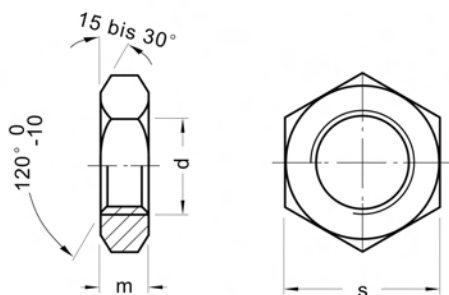

DIN 439*) B

Šestihranné matice

nízký tvar

A4

Tvar B s fazetkou

*) Nová norma ISO 4035

Sechskantmuttern

Rozměry v mm Techn. dodací podmínky podle ISO 4759-1 A

Závít d	M1,6	M1,7	M2	M2,3	M2,5	M2,6	M3	M4	M5	M6	M8
m max	1	1	1,2	1,2	1,6	1,6	1,8	2,2	2,7	3,2	4
s	3,2	3,5	4	4,5	5	5	5,5	7	8	10	13

Závít d	M10	M12	M14	M16	M18	M20	M22	M24	M27	M30	M36
m max	5	6	7	8	9	10	11	12	13,5	15	18
s	17	19	22	24	27	30	32	36	41	46	55

Dodací možnosti a ceny pro provedení ISO na vyžádání

Cena za 100 ks

Cena včetně platného příplatku za legování

Obj. č	Rozměr	Bal.	Cena €	Obj. č	Rozměr	Bal.	Cena €
1174 0139	BM 3	Na dotaz		1174 0197	• BM 10	500 ks	28,60
1174 0155	• BM 4	1.000 ks	7,25	1174 0207	• BM 12	500 ks	43,70
1174 0168	• BM 5	1.000 ks	7,60	1174 0223	• BM 16	200 ks	122,00
1174 0171	• BM 6	1.000 ks	8,60	1174 0236	BM 18	Na dotaz	
1174 0184	• BM 8	1.000 ks	13,10	1174 0249	• BM 20	100 ks	216,00

Skupina rabatu 883

• = Skladové zboží



Objednávejte také online v našem e-shopu <https://shop.schrauben-gross.com>

Další informace najdete na stránkách www.schrauben-gross.cz

3/005

DIN 912 / ISO 4762

Šrouby s válcovou hlavou a vnitřním šestihranem

A4

Zylinderschrauben mit Innensechskant

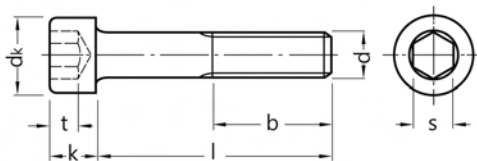

Rozměry v mm Techn. dodací podmínky podle ISO 4759-1 A

Závít d	M1,6	M2	M2,5	M3	M4	M5	M6	M8	M10	M12	M14
b	15	16	17	18	20	22	24	28	32	36	40
d_k	3	3,8	4,5	5,5	7	8,5	10	13	16	18	21
k max	1,6	2	2,5	3	4	5	6	8	10	12	14
s	1,5	1,5	2	2,5	3	4	5	6	8	10	12
t min	0,7	1	1,1	1,3	2	2,5	3	4	5	6	7

Závít d	M16	M18	M20	M22	M24	M27	M30	M33	M36	M42	M48
b	44	48	52	56	60	66	72	78	84	96	108
d_k	24	27	30	33	36	40	45	50	54	63	72
k max	16	18	20	22	24	27	30	33	36	42	48
s	14	14	17	17	19	19	22	24	27	32	36
t min	8	9	10	11	12	13,5	15,5	18	19	24	28

l = jmenovitá délka

Cena za 100 ks

Cena včetně platného příplatku za legování

Obj. č	Rozměr	Bal.	Cena €	Obj. č	Rozměr	Bal.	Cena €
1154 0258	• M 4x8	1.000 ks	14,80	1154 0672	• M 6x16	200 ks	11,90
1154 0261	• M 4x10	500 ks	13,60	1154 0698	• M 6x20	200 ks	12,80
1154 0274	• M 4x12	500 ks	13,60	1154 0708	• M 6x25	200 ks	14,10
1154 0300	• M 4x16	500 ks	8,70	1154 0711	• M 6x30	200 ks	15,10
1154 0326	• M 4x20	500 ks	9,20	1154 0724	• M 6x35	200 ks	15,90
1154 0339	• M 4x25	500 ks	9,80	1154 0737	• M 6x40	200 ks	18,30
1154 0342	• M 4x30	500 ks	11,40	1154 0740	• M 6x45	200 ks	24,10
1154 0368	• M 4x35	200 ks	15,20	1154 0753	• M 6x50	100 ks	27,60
1154 0371	• M 4x40	200 ks	18,20	1154 0766	• M 6x55	100 ks	34,20
1154 0384	• M 4x50	200 ks	29,60	1154 0779	• M 6x60	200 ks	35,70
1154 0436	• M 5x10	500 ks	13,60	1154 0782	• M 6x70	100 ks	41,40
1154 0449	• M 5x12	500 ks	13,60	1154 0795	• M 6x80	100 ks	64,90
1154 0478	• M 5x16	500 ks	9,55	1154 0805	• M 6x90	100 ks	132,00
1154 0494	• M 5x20	500 ks	10,40	1154 0818	• M 6x100	100 ks	148,00
1154 0504	• M 5x25	200 ks	10,60	1154 0821	M 6x110	Na dotaz	
1154 0517	• M 5x30	200 ks	12,70	1154 0834	• M 6x120	100 ks	191,00
1154 0520	• M 5x35	200 ks	15,80	1154 0847	M 6x130	Na dotaz	
1154 0533	• M 5x40	200 ks	17,30	1154 0850	M 6x140	Na dotaz	
1154 0546	• M 5x45	200 ks	18,90	1154 0863	M 6x150	Na dotaz	
1154 0559	• M 5x50	200 ks	21,40	1154 9042	• M 8x12	200 ks	27,30
1154 0562	• M 5x55	200 ks	29,60	1154 0876	• M 8x16	200 ks	23,70
1154 0575	• M 5x60	200 ks	37,80	1154 0892	• M 8x20	200 ks	18,40
1154 0630	• M 6x10	500 ks	15,80	1154 0902	• M 8x25	200 ks	19,90
1154 0643	• M 6x12	500 ks	16,10	1154 0915	• M 8x30	200 ks	20,90

Skupina rabatu 870

• = Skladové zboží

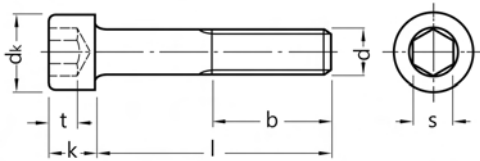
DIN 912 / ISO 4762**Šrouby s válcovou hlavou
a vnitřním šestihranem****A4****Zylinderschrauben mit
Innensechskant****Cena za 100 ks**

Cena včetně platného příplatku za legování

Obj. č	Rozměr	Bal.	Cena €	Obj. č	Rozměr	Bal.	Cena €
1154 0928	• M 8x35	200 ks	23,00	1154 1370	• M 12x35	100 ks	57,20
1154 0931	• M 8x40	100 ks	29,10	1154 1383	• M 12x40	100 ks	61,30
1154 0944	• M 8x45	100 ks	34,20	1154 1396	• M 12x45	50 ks	69,50
1154 0957	• M 8x50	100 ks	38,80	1154 1406	• M 12x50	50 ks	74,60
1154 0960	• M 8x55	100 ks	43,90	1154 1419	• M 12x55	50 ks	93,50
1154 0973	• M 8x60	100 ks	46,00	1154 1422	• M 12x60	50 ks	100,00
1154 0999	• M 8x70	50 ks	72,00	1154 1448	• M 12x70	50 ks	111,00
1154 1008	• M 8x80	50 ks	89,90	1154 1464	M 12x80	Na dotaz	
1154 1011	• M 8x90	100 ks	102,00	1154 1477	• M 12x90	50 ks	156,00
1154 1024	• M 8x100	50 ks	115,00	1154 1480	• M 12x100	50 ks	184,00
1154 1037	• M 8x110	50 ks	184,00	1154 1493	• M 12x110	25 ks	332,00
1154 1040	M 8x120	Na dotaz		1154 1503	• M 12x120	25 ks	363,00
1154 1053	M 8x130	Na dotaz		1154 1516	• M 12x130	25 ks	434,00
1154 9013	M 8x140	Na dotaz		1154 1529	M 12x140	Na dotaz	
1154 9026	• M 8x150	50 ks	296,00	1154 1532	• M 12x150	25 ks	587,00
1154 1066	• M 10x16	100 ks	43,40	1154 1545	M 14x25	Na dotaz	
1154 1082	• M 10x20	100 ks	34,70	1154 1558	M 14x30	Na dotaz	
1154 1105	• M 10x25	100 ks	33,20	1154 1561	M 14x60	Na dotaz	
1154 1118	• M 10x30	100 ks	34,70	1154 1574	M 14x80	Na dotaz	
1154 1121	• M 10x35	100 ks	37,30	1154 9039	M 14x100	Na dotaz	
1154 1134	• M 10x40	100 ks	39,80	1154 1587	M 16x25	Na dotaz	
1154 1147	M 10x45	Na dotaz		1154 1590	M 16x30	Na dotaz	
1154 1150	• M 10x50	100 ks	53,60	1154 1600	M 16x35	Na dotaz	
1154 1163	• M 10x55	100 ks	63,30	1154 1613	• M 16x40	50 ks	196,00
1154 1176	M 10x60	Na dotaz		1154 1626	• M 16x45	50 ks	214,00
1154 1192	• M 10x70	100 ks	79,20	1154 1639	• M 16x50	50 ks	226,00
1154 1215	• M 10x80	50 ks	93,50	1154 1642	M 16x55	Na dotaz	
1154 1228	• M 10x90	50 ks	115,00	1154 1655	• M 16x60	50 ks	290,00
1154 1231	• M 10x100	50 ks	141,00	1154 1671	M 16x70	Na dotaz	
1154 1244	M 10x110	Na dotaz		1154 1684	M 16x75	Na dotaz	
1154 1257	• M 10x120	50 ks	265,00	1154 1697	• M 16x80	25 ks	436,00
1154 1260	M 10x130	Na dotaz		1154 1707	M 16x90	Na dotaz	
1154 1273	M 10x140	Na dotaz		1154 1710	• M 16x100	25 ks	560,00
1154 1286	M 10x150	Na dotaz		1154 1749	M 16x130	Na dotaz	
1154 1341	• M 12x20	100 ks	73,60	1154 1804	M 16x190	Na dotaz	
1154 1354	• M 12x25	100 ks	70,50	1154 1817	• M 20x35	25 ks	766,00
1154 1367	• M 12x30	100 ks	53,10	1154 1820	M 20x40	Na dotaz	

Skupina rabatu 870
• = Skladové zboží



Objednávejte také online v našem e-shopu <https://shop.schrauben-gross.com>
Další informace najdete na stránkách www.schrauben-gross.cz

Pokračování z předchozí strany

DIN 912 / ISO 4762

Šrouby s válcovou hlavou a vnitřním šestihranem

A4

Zylinderschrauben mit
Innensechskant

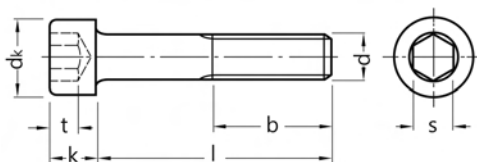

Cena za 100 ks

Cena včetně platného příplatku za legování

Obj. č	Rozměr	Bal.	Cena €	Obj. č	Rozměr	Bal.	Cena €
1154 1833	M 20x45	Na dotaz		1154 1888	M 20x70	Na dotaz	
1154 1846	• M 20x50	25 ks	572,00	1154 1901	M 20x80	Na dotaz	
1154 1859	M 20x55	Na dotaz		1154 1927	M 20x90	Na dotaz	
1154 1862	M 20x60	Na dotaz		1154 1930	• M 20x100	25 ks	1.227,00

Skupina rabatu 870
• = Skladové zboží

DIN 931*)

Šrouby se šestihlannou hlavou s dříkem

A4

*) ≈ ISO 4014

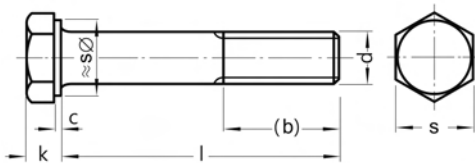

Sechskantschrauben mit Schaft

Rozměry v mm Techn. dodací podmínky podle ISO 4759-1 A

Závít d	M4	M5	M6	M7	M8	M10*)	M12*)	M14*)	M16
(b) pro l ≤ 125	14	16	18	20	22	26	30	34	38
c max	0,4	0,5	0,5	0,5	0,6	0,6	0,6	0,6	0,8
k	2,8	3,5	4	4,8	5,3	6,4	7,5	8,8	10
s	7	8	10	11	13	17 (16)	19 (18)	22 (21)	24

Závít d	M18	M20	M22*)	M24	M27	M30	M36	M42
(b) pro l ≤ 125	42	46	50	54	60	66	78	90
c max	0,8	0,8	0,8	0,8	0,8	0,8	0,8	1
k	11,5	12,5	14	15	17	18,7	22,5	26
s	27	30	32 (34)	36	41	46	55	65

l = jmenovitá délka
b) pro jmenovité délky nad 125 viz normový list

Dodací možnosti a ceny pro provedení ISO na vyžádání
) Rozměry v () pouze v provedení ISO

Cena za 100 ks

Cena včetně platného příplatku za legování

Obj. č	Rozměr	Bal.	Cena €	Obj. č	Rozměr	Bal.	Cena €
1157 0202	M 5x45	Na dotaz		1157 0723	• M 10x45	100 ks	47,50
1157 0325	• M 6x30	200 ks	11,50	1157 0736	• M 10x50	100 ks	49,50
1157 0338	• M 6x35	200 ks	12,30	1157 0749	• M 10x55	100 ks	55,20
1157 0341	M 6x40	Na dotaz		1157 0752	M 10x60	Na dotaz	
1157 0354	• M 6x45	100 ks	15,20	1157 0778	• M 10x70	100 ks	69,00
1157 0367	• M 6x50	100 ks	17,30	1157 0794	• M 10x80	50 ks	83,30
1157 0370	• M 6x55	100 ks	24,00	1157 0817	• M 10x90	50 ks	115,00
1157 0383	• M 6x60	100 ks	27,60	1157 0820	• M 10x100	50 ks	145,00
1157 0396	• M 6x65	100 ks	33,20	1157 0833	M 10x110	Na dotaz	
1157 0406	M 6x70	Na dotaz		1157 0846	• M 10x120	50 ks	225,00
1157 0419	• M 6x80	100 ks	43,40	1157 0862	M 10x140	Na dotaz	
1157 0503	M 8x40	Na dotaz		1157 0875	• M 10x150	50 ks	377,00
1157 0516	M 8x45	Na dotaz		1157 0888	M 10x160	Na dotaz	
1157 0529	• M 8x50	100 ks	28,60	1157 0891	M 10x180	Na dotaz	
1157 0532	• M 8x55	100 ks	33,70	1157 0930	M 12x45	Na dotaz	
1157 0545	• M 8x60	100 ks	34,70	1157 0943	• M 12x50	50 ks	70,00
1157 0558	• M 8x65	100 ks	45,50	1157 0956	• M 12x55	50 ks	77,20
1157 0561	• M 8x70	100 ks	48,00	1157 0969	• M 12x60	50 ks	78,70
1157 0574	• M 8x75	100 ks	100,21	1157 0972	M 12x65	Na dotaz	
1157 0587	• M 8x80	100 ks	72,00	1157 0985	• M 12x70	50 ks	95,00
1157 0590	• M 8x90	100 ks	84,80	1157 0998	M 12x75	Na dotaz	
1157 0600	• M 8x100	100 ks	99,70	1157 1007	• M 12x80	50 ks	111,00
1157 0613	• M 8x110	50 ks	122,00	1157 1023	• M 12x90	50 ks	135,00
1157 0639	• M 8x130	50 ks	187,30	1157 1036	• M 12x100	50 ks	161,00
1157 0710	• M 10x40	200 ks	46,50	1157 1049	• M 12x110	25 ks	197,36

Skupina rabatu 875
• = Skladové zboží



Objednávejte také online v našem e-shopu <https://shop.schrauben-gross.com>
Další informace najdete na stránkách www.schrauben-gross.cz

DIN 931*)**Šrouby se šestihrannou hlavou s dřikem****A4**

*) ≈ ISO 4014

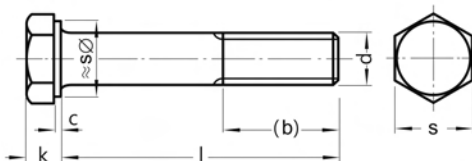

Sechskantschrauben mit Schaft

Cena za 100 ks

Cena včetně platného příplatku za legování

Obj. č	Rozměr	Bal.	Cena €	Obj. č	Rozměr	Bal.	Cena €
1157 1052	M 12x120	Na dotaz		1157 1489	• M 20x60	25 ks	288,00
1157 1065	M 12x130	Na dotaz		1157 1492	M 20x65	Na dotaz	
1157 1094	M 12x160	Na dotaz		1157 1502	• M 20x70	25 ks	298,00
1157 1159	M 14x60	Na dotaz		1157 9135	• M 20x75	25 ks	313,00
1157 1175	M 14x80	Na dotaz		1157 1528	• M 20x80	25 ks	313,00
1157 9122	M 16x50	Na dotaz		1157 1544	• M 20x90	25 ks	361,00
1157 1272	• M 16x55	50 ks	169,00	1157 1557	M 20x100	Na dotaz	
1157 1285	• M 16x60	50 ks	169,00	1157 1560	• M 20x110	25 ks	494,00
1157 1298	• M 16x65	50 ks	185,00	1157 1573	• M 20x120	25 ks	535,00
1157 1308	• M 16x70	25 ks	187,00	1157 1586	• M 20x130	20 ks	625,00
1157 1311	M 16x75	Na dotaz		1157 1599	M 20x140	Na dotaz	
1157 1324	• M 16x80	25 ks	204,00	1157 1609	M 20x150	Na dotaz	
1157 1340	M 16x90	Na dotaz		1157 1612	M 20x160	Na dotaz	
1157 1353	• M 16x100	25 ks	247,00	1157 1625	M 20x170	Na dotaz	
1157 1366	• M 16x110	25 ks	310,00	1157 9148	M 20x240	Na dotaz	
1157 1379	• M 16x120	25 ks	351,00	1157 1696	M 24x75	Na dotaz	
1157 1382	• M 16x130	25 ks	418,00	1157 1706	• M 24x80	20 ks	610,00
1157 1395	• M 16x140	25 ks	464,00	1157 1722	M 24x90	Na dotaz	
1157 1405	• M 16x150	25 ks	509,00	1157 1735	• M 24x100	10 ks	734,00
1157 1418	M 16x160	Na dotaz		1157 1748	M 24x110	Na dotaz	
1157 1421	M 16x170	Na dotaz					

Skupina rabatu 875

• = Skladové zboží

DIN 933

Šrouby se šestihrannou hlavou se závitem k hlavě

A4

Sechskantschrauben mit Gewinde bis Kopf

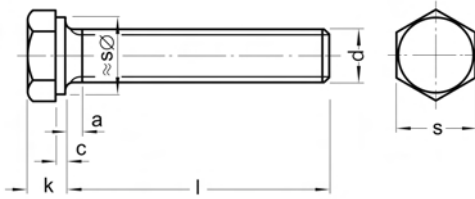

Rozměry v mm Techn. dodací podmínky podle ISO 4759-1 A

Závít d	M2	M2,5	M3	M4	M5	M6	M7	M8	M10	M12
a max	1,2	1,35	1,5	2,1	2,4	3	3	3,75	4,5	5,25
c max	0,25	0,25	0,4	0,4	0,5	0,5	0,5	0,6	0,6	0,6
k	1,4	1,7	2	2,8	3,5	4	4,8	5,3	6,4	7,5
s	4	5	5,5	7	8	10	11	13	17	19

Závít d	M14	M16	M18	M20	M22	M24	M27	M30	M36
a max	6	6	7,5	7,5	7,5	9	9	10,5	12
c max	0,6	0,8	0,8	0,8	0,8	0,8	0,8	0,8	0,8
k	8,8	10	11,5	12,5	14	15	17	18,7	22,5
s	22	24	27	30	32	36	41	46	55

l = Jmenovitá délka

Dodací možnosti a ceny pro provedení ISO na vyžádání

*) Rozměry v () pouze v provedení ISO

Cena za 100 ks

Cena včetně platného příplatku za legování

Obj. č	Rozměr	Bal.	Cena €	Obj. č	Rozměr	Bal.	Cena €
1158 0069	M 3x12	Na dotaz		1158 0580	• M 6x18	200 ks	10,20
1158 0166	M 4x8	Na dotaz		1158 0593	• M 6x20	200 ks	7,90
1158 0179	• M 4x10	500 ks	6,90	1158 0603	• M 6x25	200 ks	8,70
1158 0182	• M 4x12	500 ks	6,45	1158 0616	• M 6x30	200 ks	9,95
1158 0218	• M 4x16	500 ks	5,25	1158 0629	• M 6x35	200 ks	11,70
1158 0234	• M 4x20	500 ks	5,55	1158 0632	• M 6x40	200 ks	13,20
1158 0247	• M 4x25	500 ks	6,80	1158 0645	• M 6x45	100 ks	17,80
1158 0250	M 4x30	Na dotaz		1158 0658	• M 6x50	100 ks	20,70
1158 0263	• M 4x35	200 ks	13,20	1158 0661	• M 6x55	100 ks	27,60
1158 0276	• M 4x40	200 ks	17,30	1158 0674	• M 6x60	100 ks	29,60
1158 0289	M 4x45	Na dotaz		1158 0700	• M 6x75	Na dotaz	
1158 0292	• M 4x50	500 ks	21,90	1158 0768	• M 8x10	500 ks	21,90
1158 0315	• M 5x8	500 ks	7,15	1158 0771	• M 8x12	500 ks	21,40
1158 0328	• M 5x10	500 ks	6,90	1158 0784	• M 8x14	Na dotaz	
1158 0331	• M 5x12	500 ks	6,45	1158 0807	• M 8x16	200 ks	16,90
1158 0360	• M 5x16	500 ks	5,75	1158 0810	M 8x18	Na dotaz	
1158 0386	• M 5x20	500 ks	6,35	1158 0823	• M 8x20	200 ks	16,90
1158 0399	• M 5x25	200 ks	7,30	1158 0836	• M 8x25	200 ks	17,10
1158 0409	• M 5x30	200 ks	8,50	1158 0849	• M 8x30	200 ks	18,10
1158 0412	• M 5x35	200 ks	12,30	1158 0852	• M 8x35	200 ks	20,10
1158 0425	• M 5x40	200 ks	15,30	1158 0865	• M 8x40	200 ks	21,20
1158 0522	M 6x8	Na dotaz		1158 0878	• M 8x45	100 ks	25,00
1158 0535	• M 6x10	500 ks	10,10	1158 0881	• M 8x50	200 ks	26,70
1158 0548	• M 6x12	500 ks	9,30	1158 0894	• M 8x55	100 ks	35,20
1158 0551	• M 6x14	200 ks	10,80	1158 0904	• M 8x60	100 ks	37,80
1158 0577	• M 6x16	200 ks	7,30	1158 0917	• M 8x65	100 ks	51,10

Skupina rabatu B75

• = Skladové zboží



Objednávejte také online v našem e-shopu <https://shop.schrauben-gross.com>

Další informace najdete na stránkách www.schrauben-gross.cz

3/011

DIN 933**Šrouby se šestihlannou hlavou se závitem k hlavě****A4**

Sechskantschrauben mit Gewinde bis Kopf

**Cena za 100 ks**

Cena včetně platného příplatku za legování

Obj. č	Rozměr	Bal.	Cena €	Obj. č	Rozměr	Bal.	Cena €
1158 0920	• M 8x70	50 ks	54,10	1158 1453	M 12x140	Na dotaz	
1158 9028	• M 8x75	50 ks	82,80	1158 1699	• M 16x20	50 ks	149,00
1158 0933	• M 8x80	50 ks	66,40	1158 1709	• M 16x25	50 ks	138,00
1158 0959	• M 8x100	50 ks	108,00	1158 1712	• M 16x30	50 ks	118,00
1158 1000	• M 10x10	100 ks	116,00	1158 1725	• M 16x35	50 ks	118,00
1158 1013	M 10x12	Na dotaz		1158 1738	• M 16x40	50 ks	118,00
1158 1026	• M 10x16	100 ks	39,80	1158 1741	• M 16x45	50 ks	120,00
1158 1042	• M 10x20	100 ks	30,60	1158 1754	• M 16x50	50 ks	127,00
1158 1055	• M 10x25	100 ks	29,60	1158 1767	• M 16x55	25 ks	141,00
1158 1068	• M 10x30	100 ks	31,60	1158 1770	• M 16x60	50 ks	144,00
1158 1071	• M 10x35	100 ks	33,20	1158 1783	• M 16x65	50 ks	167,00
1158 1084	• M 10x40	100 ks	36,30	1158 1796	• M 16x70	25 ks	172,00
1158 1097	• M 10x45	100 ks	39,80	1158 1806	• M 16x75	25 ks	195,00
1158 1107	• M 10x50	100 ks	43,40	1158 1819	• M 16x80	25 ks	195,00
1158 1110	• M 10x55	100 ks	56,20	1158 1822	• M 16x90	25 ks	278,00
1158 1123	• M 10x60	100 ks	58,20	1158 1835	• M 16x100	25 ks	327,00
1158 1136	• M 10x65	100 ks	71,00	1158 1848	• M 16x110	25 ks	423,00
1158 1149	• M 10x70	100 ks	74,60	1158 1851	• M 16x120	25 ks	481,00
1158 1152	M 10x75	Na dotaz		1158 1864	• M 16x130	25 ks	547,00
1158 1165	• M 10x80	50 ks	92,00	1158 1929	• M 20x30	25 ks	248,00
1158 1178	• M 10x90	50 ks	134,00	1158 1932	M 20x35	Na dotaz	
1158 1181	• M 10x100	50 ks	155,00	1158 1945	• M 20x40	25 ks	223,00
1158 1259	• M 12x16	100 ks	69,00	1158 1958	M 20x45	Na dotaz	
1158 1275	• M 12x20	100 ks	55,70	1158 1961	• M 20x50	25 ks	233,00
1158 1288	• M 12x25	100 ks	46,50	1158 1974	M 20x55	Na dotaz	
1158 1291	• M 12x30	100 ks	46,50	1158 1987	• M 20x60	25 ks	254,00
1158 1301	• M 12x35	100 ks	50,10	1158 1990	M 20x65	Na dotaz	
1158 1314	• M 12x40	100 ks	51,60	1158 2009	• M 20x70	25 ks	290,00
1158 1327	• M 12x45	50 ks	55,70	1158 2012	M 20x75	Na dotaz	
1158 1330	• M 12x50	50 ks	59,80	1158 2025	• M 20x80	25 ks	321,00
1158 1343	• M 12x55	50 ks	72,00	1158 2038	M 20x90	Na dotaz	
1158 1356	• M 12x60	50 ks	73,10	1158 2041	M 20x100	Na dotaz	
1158 1369	• M 12x65	50 ks	94,00	1158 2054	M 20x110	Na dotaz	
1158 1372	• M 12x70	50 ks	97,60	1158 2067	• M 20x120	20 ks	725,00
1158 1385	• M 12x75	25 ks	140,00	1158 2070	M 20x130	Na dotaz	
1158 1398	• M 12x80	25 ks	112,00	1158 2083	M 20x140	Na dotaz	
1158 1408	• M 12x90	25 ks	139,00	1158 2096	M 20x150	Na dotaz	

Skupina rabatu 875
• = Skladové zboží

DIN 933**Šrouby se šestihrannou hlavou se závitem k hlavě****A4**

Sechskantschrauben mit Gewinde bis Kopf

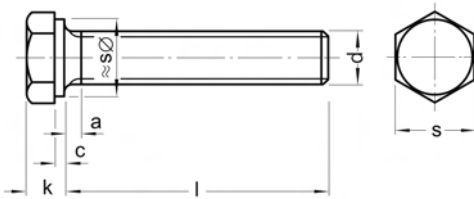
**Cena za 100 ks**

Cena včetně platného příplatku za legování

Obj. č	Rozměr	Bal.	Cena €
1158 2119	M 24x40	Na dotaz	
1158 2122	M 24x45	Na dotaz	
1158 2135	M 24x50	Na dotaz	

Obj. č	Rozměr	Bal.	Cena €
1158 2151	• M 24x60	Na dotaz	
1158 2177	• M 24x70	10 ks	635,70
1158 2203	M 24x90	Na dotaz	

Skupina rabatu 875

• = Skladové zboží

DIN 934*)

Šestihránné matice

A4

*) Nová norma ISO 4032

Sechskantmuttern

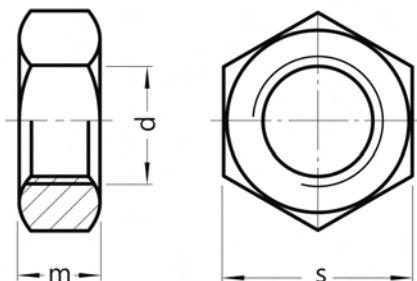

Rozměry v mm Techn. dodací podmínky podle ISO 4759-1 A, >M16 Třída výrobku B

Závít d	M1	M1,2	M1,4	M1,6	M1,7	M2	M2,3	M2,5	M2,6	M3	M3,5
m	0,8	1	1,2	1,3	1,4	1,6	1,8	2	2	2,4	2,8
s	2,5	3	3	3,2	3,5	4	4,5	5	5	5,5	6

Závít d	M4	M5	M6	M7	M8	M10	M12	M14	M16	M18	M20
m	3,2	4	5	5,5	6,5	8	10	11	13	15	16
s	7	8	10	11	13	17	19	22	24	27	30

Závít d	M22	M24	M27	M30	M33	M36	M39	M42	M45	M48	M52
m	18	19	22	24	26	29	31	34	36	38	42
s	32	36	41	46	50	55	60	65	70	75	80

Dodací možnosti a ceny pro provedení ISO na vyzádnání

Cena za 100 ks

Cena včetně platného příplatku za legování

Obj. č	Rozměr	Bal.	Cena €	Obj. č	Rozměr	Bal.	Cena €
1161 0065	• M 2	1.000 ks	16,10	1161 0191	• M 12	200 ks	25,40
1161 0117	• M 3	1.000 ks	2,40	1161 0201	• M 14	200 ks	52,60
1161 0120	M 3,5	Na dotaz		1161 0214	• M 16	200 ks	52,60
1161 0133	• M 4	1.000 ks	2,70	1161 0227	• M 18	100 ks	128,00
1161 0146	• M 5	1.000 ks	2,90	1161 0230	• M 20	100 ks	128,00
1161 0159	• M 6	500 ks	4,45	1161 0243	M 22	Na dotaz	
1161 0162	M 7	Na dotaz		1161 0256	• M 24	50 ks	260,00
1161 0175	• M 8	200 ks	8,55	1161 0269	• M 27	25 ks	494,00
1161 0188	• M 10	200 ks	18,40	1161 0272	• M 30	25 ks	625,00

Skupina rabatu 881
• = Skladové zboží

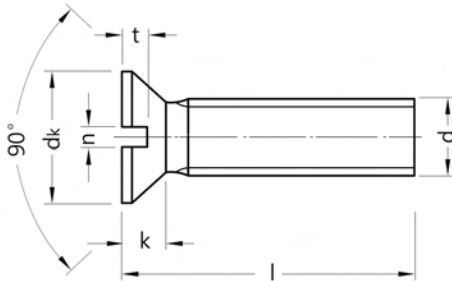

DIN 963*) A

Šrouby se zápustnou hlavou a s drážkou

A4

Tvar A se závitem k hlavě
*) ≈ ISO 2009

Senkschrauben mit Schlitz

Rozměry v mm Techn. dodací podmínky podle ISO 4759-1 A

Závít d	M2	M2,5	M3	M3,5	M4	M5	M6	M8	M10	M12	M16
d _k max	3,8	4,7	5,6	6,5	7,5	9,2	11	14,5	18	22	29
k max	1,2	1,5	1,65	1,93	2,2	2,5	3	4	5	6	8
n	0,5	0,6	0,8	0,8	1	1,2	1,6	2	2,5	3	4
t max	0,6	0,7	0,85	1	1,1	1,3	1,6	2,1	2,6	3	4

l = jmenovitá délka

Dodací možnosti a ceny pro provedení ISO na vyžádání

Cena za 100 ks

Cena včetně platného příplatku za legování

Obj. č	Rozměr	Bal.	Cena €	Obj. č	Rozměr	Bal.	Cena €
1185 0809	AM 3x8	Na dotaz		1185 1565	• AM 6x10	500 ks	10,20
1185 0812	AM 3x10	Na dotaz		1185 1578	• AM 6x12	500 ks	9,85
1185 0896	AM 3x30	Na dotaz		1185 1604	• AM 6x16	200 ks	9,45
1185 1170	AM 4x6	Na dotaz		1185 1620	AM 6x20	Na dotaz	
1185 1183	• AM 4x8	1.000 ks	5,50	1185 1633	AM 6x25	Na dotaz	
1185 1196	• AM 4x10	1.000 ks	4,65	1185 1646	AM 6x30	Na dotaz	
1185 1206	AM 4x12	Na dotaz		1185 1659	AM 6x35	Na dotaz	
1185 1235	AM 4x16	Na dotaz		1185 1662	AM 6x40	Na dotaz	
1185 1251	AM 4x20	Na dotaz		1185 1798	AM 8x16	Na dotaz	
1185 1264	AM 4x25	Na dotaz		1185 1811	• AM 8x20	200 ks	23,60
1185 1277	AM 4x30	Na dotaz		1185 1824	• AM 8x25	200 ks	26,80
1185 1280	AM 4x35	Na dotaz		1185 1837	AM 8x30	Na dotaz	
1185 1293	• AM 4x40	500 ks	13,10	1185 1840	AM 8x35	Na dotaz	
1185 1361	AM 5x8	Na dotaz		1185 1976	AM 10x20	Na dotaz	
1185 1374	• AM 5x10	500 ks	7,15	1185 1989	AM 10x25	Na dotaz	
1185 1387	• AM 5x12	500 ks	5,55	1185 1992	AM 10x30	Na dotaz	
1185 1413	• AM 5x16	500 ks	6,45	1185 2030	AM 10x50	Na dotaz	
1185 1439	• AM 5x20	500 ks	7,55				

Skupina rabatu 877

• = Skladové zboží



Objednávejte také online v našem e-shopu <https://shop.schrauben-gross.com>
Další informace najdete na stránkách www.schrauben-gross.cz

DIN 975*)

Závité tyče 1000 mm

A4

*) Stará norma, podle DIN 976-1 tvar A

Gewindestangen 1000 mm

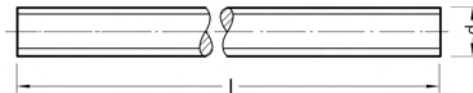

Rozměry v mm Techn. dodací podmínky podle ISO 4759-1 A

Závít d	M3	M4	M5	M6	M8	M10	M12	M14
l = 1000								

Závít d	M16	M18	M20	M22	M24	M27	M30	M36
l = 1000								

Cena za 100 ks

Cena včetně platného příplatku za legování

Obj. č	Rozměr	Bal.	Cena €	Obj. č	Rozměr	Bal.	Cena €
1188 0057	• M 3	1 ks	332,00	1188 0141	• M 16	1 ks	2.433,00
1188 0060	• M 4	1 ks	281,00	1188 0154	M 18	Na dotaz	
1188 0073	• M 5	1 ks	380,00	1188 0167	• M 20	1 ks	3.465,00
1188 0086	• M 6	1 ks	468,00	1188 0170	M 22	Na dotaz	
1188 0109	• M 8	1 ks	674,00	1188 0183	• M 24	1 ks	5.270,00
1188 0112	• M 10	1 ks	997,00	1188 0196	• M 27	1 ks	6.786,00
1188 0125	• M 12	1 ks	1.306,00	1188 0219	M 30	Na dotaz	
1188 0138	• M 14	1 ks	1.850,00				

Skupina rabatu 879

• = Skladové zboží

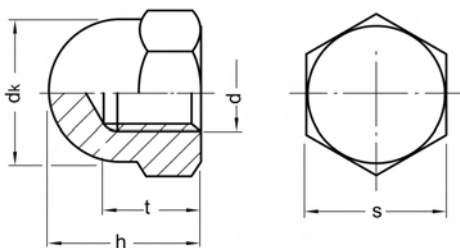

DIN 1587

Šestihranné kloboučkové matice

vysoký tvar
A4

Sechskant-Hutmuttern

Rozměry v mm Techn. dodací podmínky podle ISO 4759-1 A

Závít d	M3**)	M4	M5	M6	M8	M10*)
d _e max	5,3	6,5	7,5	9,5	12,5	16 (15)
h	6	8	10	12	15	18
s	5,5	7	8	10	13	17 (16)
t	4	5,5	7,5	8	11	13

Závít d	M12*)	M14*)	M16	M18	M20	M24
d _e max	18 (17)	21 (20)	23	26	28	34
h	22	25	28	32	34	42
s	19 (18)	22 (21)	24	27	30	36
t	16	18	21	25	26	31

*) Rozměry v () pouze velikosti klíče ISO
**) není obsaženo v normě

Dodací možnosti a ceny pro provedení ISO na vyžádání

Cena za 100 ks

Cena včetně platného příplatku za legování

Obj. č	Rozměr	Bal.	Cena €	Obj. č	Rozměr	Bal.	Cena €
1178 0021	M 3	Na dotaz		1178 0076	• M 10	100 ks	121,00
1178 0034	• M 4	500 ks	36,30	1178 0089	• M 12	100 ks	148,00
1178 0047	• M 5	500 ks	37,80	1178 0092	M 14	Na dotaz	
1178 0050	• M 6	200 ks	45,70	1178 0102	• M 16	100 ks	329,00
1178 0063	• M 8	100 ks	76,60	1178 0128	M 20	Na dotaz	

Skupina rabatu 883

• = Skladové zboží



ISO 4014*)

Šrouby se šestihrannou hlavou s dřikem

A4

*) ≈ ISO 4014

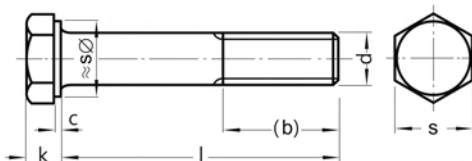

Sechskantschrauben mit Schaft

Rozměry v mm Techn. dodací podmínky podle ISO 4759-1 A/B

Závít d	M4	M5	M6	M8	M10	M12	M14	M16
(b) pro l ≤ 125	14	16	18	22	26	30	34	38
c max	0,4	0,5	0,5	0,6	0,6	0,6	0,6	0,8
k	2,8	3,5	4	5,3	6,4	7,5	8,8	10
s	7	8	10	13	16	18	21	24

Závít d	M18	M20	M22	M24	M27	M30	M33	M36
(b) pro l ≤ 125	42	46	50	54	60	66	72	78
c max	0,8	0,8	0,8	0,8	0,8	0,8	0,8	0,8
k	11,5	12,5	14	15	17	18,7	21	22,5
s	27	30	34	36	41	46	50	55

l = jmenovitá délka

b) pro jmenovité délky nad 125 viz normový list

Cena za 100 ks

Cena včetně platného příplatku za legování

Obj. č	Rozměr	Bal.	Cena €	Obj. č	Rozměr	Bal.	Cena €
1157 0202	M 5x45	Na dotaz		1157 1272	• M 16x55	50 ks	169,00
1157 0325	• M 6x30	200 ks	11,50	1157 1285	• M 16x60	50 ks	169,00
1157 0338	• M 6x35	200 ks	12,30	1157 1298	• M 16x65	50 ks	185,00
1157 0341	M 6x40	Na dotaz		1157 1308	• M 16x70	25 ks	187,00
1157 0354	• M 6x45	100 ks	15,20	1157 1311	M 16x75	Na dotaz	
1157 0367	• M 6x50	100 ks	17,30	1157 1324	• M 16x80	25 ks	204,00
1157 0370	• M 6x55	100 ks	24,00	1157 1340	M 16x90	Na dotaz	
1157 0383	• M 6x60	100 ks	27,60	1157 1353	• M 16x100	25 ks	247,00
1157 0396	• M 6x65	100 ks	33,20	1157 1366	• M 16x110	25 ks	310,00
1157 0406	M 6x70	Na dotaz		1157 1379	• M 16x120	25 ks	351,00
1157 0419	• M 6x80	100 ks	43,40	1157 1382	• M 16x130	25 ks	418,00
1157 0503	M 8x40	Na dotaz		1157 1395	• M 16x140	25 ks	464,00
1157 0516	M 8x45	Na dotaz		1157 1405	• M 16x150	25 ks	509,00
1157 0529	• M 8x50	100 ks	28,60	1157 1418	M 16x160	Na dotaz	
1157 0532	• M 8x55	100 ks	33,70	1157 1421	M 16x170	Na dotaz	
1157 0545	• M 8x60	100 ks	34,70	1157 1489	• M 20x60	25 ks	288,00
1157 0558	• M 8x65	100 ks	45,50	1157 1492	M 20x65	Na dotaz	
1157 0561	• M 8x70	100 ks	48,00	1157 1502	• M 20x70	25 ks	298,00
1157 0574	• M 8x75	100 ks	100,21	1157 9135	• M 20x75	25 ks	313,00
1157 0587	• M 8x80	100 ks	72,00	1157 1528	• M 20x80	25 ks	313,00
1157 0590	• M 8x90	100 ks	84,80	1157 1544	• M 20x90	25 ks	361,00
1157 0600	• M 8x100	100 ks	99,70	1157 1557	M 20x100	Na dotaz	
1157 0613	• M 8x110	50 ks	122,00	1157 1560	• M 20x110	25 ks	494,00
1157 0639	• M 8x130	50 ks	187,30	1157 1573	• M 20x120	25 ks	535,00
1157 7137	M 10x90	Na dotaz		1157 1586	• M 20x130	20 ks	625,00
1157 7519	M 12x70	Na dotaz		1157 1599	M 20x140	Na dotaz	
1157 9122	M 16x50	Na dotaz		1157 1609	M 20x150	Na dotaz	

Skupina rabatu 875

• = Skladové zboží

ISO 4014*)**Šrouby se šestihrannou hlavou s dříkem****A4**

*) ≈ ISO 4014

Sechskantschrauben mit Schaft

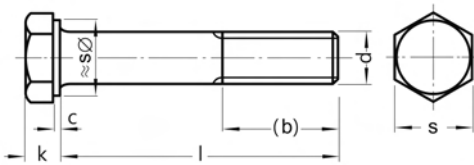
**Cena za 100 ks**

Cena včetně platného příplatku za legování

Obj. č	Rozměr	Bal.	Cena €
1157 1612	M 20x160	Na dotaz	
1157 1625	M 20x170	Na dotaz	
1157 9148	M 20x240	Na dotaz	
1157 1696	M 24x75	Na dotaz	

Obj. č	Rozměr	Bal.	Cena €
1157 1706	• M 24x80	20 ks	610,00
1157 1722	• M 24x90	Na dotaz	
1157 1735	• M 24x100	10 ks	734,00
1157 1748	• M 24x110	Na dotaz	

Skupina rabatu 875

• = Skladové zboží

ISO 4017

Šrouby se šestihlannou hlavou se závitem k hlavě

A4

Sechskantschrauben mit Gewinde bis Kopf



Rozměry v mm Techn. dodací podmínky podle ISO 4759-1 A/B

Závít d	M3	M4	M5	M6	M8	M10	M12	M14	M16
a max	1,5	2,1	2,4	3	4	4,5	5,3	6	6
c max	0,4	0,4	0,5	0,5	0,6	0,6	0,6	0,8	0,8
k	2	2,8	3,5	4	5,3	6,4	7,5	8,8	10
s	5,5	7	8	10	13	16	18	21	24

Závít d	M18	M20	M22	M24	M27	M30	M33	M36
a max	7,5	7,5	7,5	9	9	10,5	10,5	12
c max	0,8	0,8	0,8	0,8	0,8	0,8	0,8	0,8
k	11,5	12,5	14	15	17	18,7	21	22,5
s	27	30	34	36	41	46	50	55

l = jmenovitá délka

Cena za 100 ks

Cena včetně platného příplatku za legování

Obj. č	Rozměr	Bal.	Cena €	Obj. č	Rozměr	Bal.	Cena €
1158 0069	M 3x12	Na dotaz		1158 0580	• M 6x18	200 ks	10,20
1158 0166	M 4x8	Na dotaz		1158 0593	• M 6x20	200 ks	7,90
1158 0179	• M 4x10	500 ks	6,90	1158 0603	• M 6x25	200 ks	8,70
1158 0182	• M 4x12	500 ks	6,45	1158 0616	• M 6x30	200 ks	9,95
1158 0218	• M 4x16	500 ks	5,25	1158 0629	• M 6x35	200 ks	11,70
1158 0234	• M 4x20	500 ks	5,55	1158 0632	• M 6x40	200 ks	13,20
1158 0247	• M 4x25	500 ks	6,80	1158 0645	• M 6x45	100 ks	17,80
1158 0250	M 4x30	Na dotaz		1158 0658	• M 6x50	100 ks	20,70
1158 0263	• M 4x35	200 ks	13,20	1158 0661	• M 6x55	100 ks	27,60
1158 0276	• M 4x40	200 ks	17,30	1158 0674	• M 6x60	100 ks	29,60
1158 0289	M 4x45	Na dotaz		1158 0700	• M 6x75	Na dotaz	
1158 0292	• M 4x50	500 ks	21,90	1158 0768	• M 8x10	500 ks	21,90
1158 0315	• M 5x8	500 ks	7,15	1158 0771	• M 8x12	500 ks	21,40
1158 0328	• M 5x10	500 ks	6,90	1158 0784	M 8x14	Na dotaz	
1158 0331	• M 5x12	500 ks	6,45	1158 0807	• M 8x16	200 ks	16,90
1158 0360	• M 5x16	500 ks	5,75	1158 0810	M 8x18	Na dotaz	
1158 0386	• M 5x20	500 ks	6,35	1158 0823	• M 8x20	200 ks	16,90
1158 0399	• M 5x25	200 ks	7,30	1158 0836	• M 8x25	200 ks	17,10
1158 0409	• M 5x30	200 ks	8,50	1158 0849	• M 8x30	200 ks	18,10
1158 0412	• M 5x35	200 ks	12,30	1158 0852	• M 8x35	200 ks	20,10
1158 0425	• M 5x40	200 ks	15,30	1158 0865	• M 8x40	200 ks	21,20
1158 0522	M 6x8	Na dotaz		1158 0878	• M 8x45	100 ks	25,00
1158 0535	• M 6x10	500 ks	10,10	1158 0881	• M 8x50	200 ks	26,70
1158 0548	• M 6x12	500 ks	9,30	1158 0894	• M 8x55	100 ks	35,20
1158 0551	• M 6x14	200 ks	10,80	1158 0904	• M 8x60	100 ks	37,80
1158 0577	• M 6x16	200 ks	7,30	1158 0917	• M 8x65	100 ks	51,10

Skupina rabatu 875

• = Skladové zboží



ISO 4017

Šrouby se šestihlannou hlavou se závitem k hlavě

A4

Sechskantschrauben mit Gewinde bis Kopf

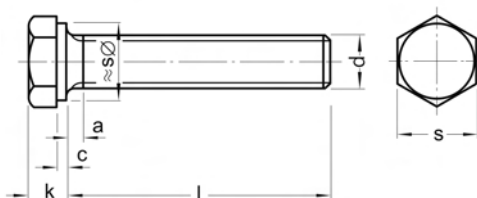

Cena za 100 ks

Cena včetně platného příplatku za legování

Obj. č	Rozměr	Bal.	Cena €
1158 0920	• M 8x70	50 ks	54,10
1158 9028	• M 8x75	50 ks	82,80
1158 0933	• M 8x80	50 ks	66,40
1158 0959	• M 8x100	50 ks	108,00
1158 7088	M 10x20	Na dotaz	
1158 7101	• M 10x25	Na dotaz	
1158 7541	• M 12x20	100 ks	55,73
1158 7567	M 12x25	Na dotaz	
1158 7583	• M 12x30	100 ks	46,53
1158 7596	• M 12x35	100 ks	50,11
1158 7606	M 12x40	Na dotaz	
1158 7622	• M 12x50	50 ks	59,82
1158 7664	M 12x70	Na dotaz	
1158 7680	• M 12x80	100 ks	112,48
1158 1699	• M 16x20	50 ks	149,00
1158 1709	• M 16x25	50 ks	138,00
1158 1712	• M 16x30	50 ks	118,00
1158 1725	• M 16x35	50 ks	118,00
1158 1738	• M 16x40	50 ks	118,00
1158 1741	• M 16x45	50 ks	120,00
1158 1754	• M 16x50	50 ks	127,00
1158 1767	• M 16x55	25 ks	141,00
1158 1770	• M 16x60	50 ks	144,00
1158 1783	• M 16x65	50 ks	167,00
1158 1796	• M 16x70	25 ks	172,00
1158 1806	• M 16x75	25 ks	195,00
1158 1819	• M 16x80	25 ks	195,00
1158 1822	• M 16x90	25 ks	278,00

Obj. č	Rozměr	Bal.	Cena €
1158 1835	• M 16x100	25 ks	327,00
1158 1848	• M 16x110	25 ks	423,00
1158 1851	• M 16x120	25 ks	481,00
1158 1864	• M 16x130	25 ks	547,00
1158 1929	• M 20x30	25 ks	248,00
1158 1932	M 20x35	Na dotaz	
1158 1945	• M 20x40	25 ks	223,00
1158 1958	M 20x45	Na dotaz	
1158 1961	• M 20x50	25 ks	233,00
1158 1974	M 20x55	Na dotaz	
1158 1987	• M 20x60	25 ks	254,00
1158 1990	M 20x65	Na dotaz	
1158 2009	• M 20x70	25 ks	290,00
1158 2012	M 20x75	Na dotaz	
1158 2025	• M 20x80	25 ks	321,00
1158 2038	M 20x90	Na dotaz	
1158 2041	M 20x100	Na dotaz	
1158 2054	M 20x110	Na dotaz	
1158 2067	• M 20x120	20 ks	725,00
1158 2070	M 20x130	Na dotaz	
1158 2083	M 20x140	Na dotaz	
1158 2096	M 20x150	Na dotaz	
1158 2119	M 24x40	Na dotaz	
1158 2122	M 24x45	Na dotaz	
1158 2135	M 24x50	Na dotaz	
1158 2151	• M 24x60	Na dotaz	
1158 2177	• M 24x70	10 ks	635,70
1158 2203	M 24x90	Na dotaz	

Skupina rabatu 875
 • = Skladové zboží



DIN 9021*)

Podložky

Vnější $\varnothing \approx 3 \times \varnothing$ závitů

Provedení A pro $d_1 \leq 17$

Provedení C pro $d_1 > 17$

A4 140 HV

*) \approx ISO 7093

Scheiben

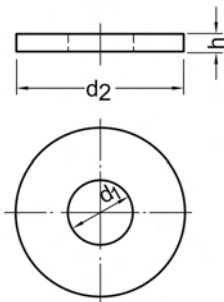

Rozměry v mm Techn. dodací podmínky podle DIN 522

d_1	2,2*)	2,7	3,2	3,7	4,3	5,3	6,4	7,4	8,4
pro závit	M2	M2,5	M3	M3,5	M4	M5	M6	M7	M8
d_2	7	8	9	11	12	15	18	22	24
h	0,8	0,8	0,8	0,8	1	1,2	1,6	2	2

d_1	10,5	13	15	17	20	22	26	33
pro závit	M10	M12	M14	M16	M18	M20	M24	M30
d_2	30	37	44	50	56	60	72	92
h	2,5	3	3	3	4	4	5	6

*) není obsaženo v normě

Dodací možnosti a ceny pro provedení ISO na vyžádání

Cena za 100 ks

Cena včetně platného příplatku za legování

Obj. č	Rozměr	Bal.	Cena €	Obj. č	Rozměr	Bal.	Cena €
1175 0051	A 2,7 (M2,5)	Na dotaz		1175 0174	• A 13 (M12)	100 ks	47,50
1175 0077	• A 3,2 (M3)	1.000 ks	1,20	1175 0187	• A 15 (M14)	100 ks	63,30
1175 0093	• A 4,3 (M4)	1.000 ks	1,80	1175 0190	• A 17 (M16)	100 ks	72,00
1175 0116	• A 5,3 (M5)	1.000 ks	3,75	1175 0200	• A 20 (M18)	50 ks	128,00
1175 0129	• A 6,4 (M6)	1.000 ks	5,25	1175 0213	• A 22 (M20)	50 ks	157,00
1175 0158	• A 8,4 (M8)	500 ks	12,50	1175 0239	A 26 (M24)	Na dotaz	
1175 0161	• A 10,5 (M10)	200 ks	22,50				

Skupina rabatu 885

• = Skladové zboží

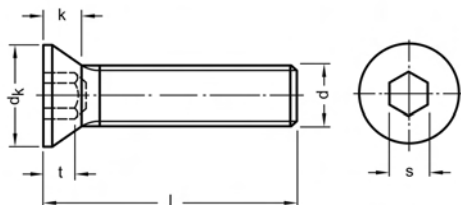

ISO 10642*)

Šrouby se zápustnou hlavou s vnitřním šestihranem

A4

Záv. s hlavou
*) ≈ ISO 10642

Senkschrauben mit Innensechskant

DIN 7991 byla stažena a nahrazena normou ISO 10642. Existuje omezená zaměnitelnost (výška hlavy a průměr hlavy / jmenovitý průměr; M18, M22, M24 odpadají / Nerezavějící oceli jsou vyškrtnuty / Doplněny třídy pevnosti 10.9 a 12.9)

Tyto šrouby jsou kvůli geometrii hlavy pouze omezeně zatížitelné, viz DIN EN ISO 3506-1

Rozměry v mm Techn. dodací podmínky podle ISO 4759-1 A

Závít d	M3	M4	M5	M6	M8	M10	M12	M14	M16	M20
dk max	6,72	8,96	11,2	13,44	17,92	22,40	26,88	30,8	33,6	40,32
k max	1,86	2,48	3,1	3,72	4,96	6,2	7,44	8,4	8,8	10,16
s	2	2,5	3	4	5	6	8	10	10	12
t	1,1	1,5	1,9	2,2	3,0	3,6	4,3	4,5	4,8	5,6

l = jmenovitá délka

Cena za 100 ks

Cena včetně platného příplatku za legování

Obj. č	Rozměr	Bal.	Cena €	Obj. č	Rozměr	Bal.	Cena €
1186 0001	M 3x10	Na dotaz		1186 0020	M 5x20	Na dotaz	
1186 0002	M 3x12	Na dotaz		1186 0021	M 5x25	Na dotaz	
1186 0003	M 3x16	Na dotaz		1186 0022	M 5x30	Na dotaz	
1186 0004	M 3x20	Na dotaz		1186 0023	M 5x35	Na dotaz	
1186 0005	M 3x25	Na dotaz		1186 0024	M 5x40	Na dotaz	
1186 0006	M 3x30	Na dotaz		1186 0025	M 5x45	Na dotaz	
1186 0007	M 4x10	Na dotaz		1186 0026	M 5x50	Na dotaz	
1186 0008	M 4x12	Na dotaz		1186 0027	M 5x60	Na dotaz	
1186 0009	M 4x16	Na dotaz		1186 0028	M 6x10	Na dotaz	
1186 0010	M 4x20	Na dotaz		1186 0029	M 6x12	Na dotaz	
1186 0011	M 4x25	Na dotaz		1186 0030	M 6x16	Na dotaz	
1186 0012	M 4x30	Na dotaz		1186 0031	M 6x20	Na dotaz	
1186 0013	M 4x35	Na dotaz		1186 0032	M 6x25	Na dotaz	
1186 0014	M 4x40	Na dotaz		1186 0033	M 6x30	Na dotaz	
1186 0015	M 4x45	Na dotaz		1186 0034	M 6x35	Na dotaz	
1186 0016	M 4x50	Na dotaz		1186 0035	M 6x40	Na dotaz	
1186 0017	M 5x10	Na dotaz		1186 0036	M 6x45	Na dotaz	
1186 0018	M 5x12	Na dotaz		1186 0037	M 6x50	Na dotaz	
1186 0019	M 5x16	Na dotaz		1186 0038	M 6x55	Na dotaz	

Skupina rabatu 873

• = Skladové zboží



Objednávejte také online v našem e-shopu <https://shop.schrauben-gross.com>
Další informace najdete na stránkách www.schrauben-gross.cz

ISO 10642*)

Šrouby se zápustnou hlavou s vnitřním šestihranem

A4

Záv. s hlavou
*) ≈ ISO 10642

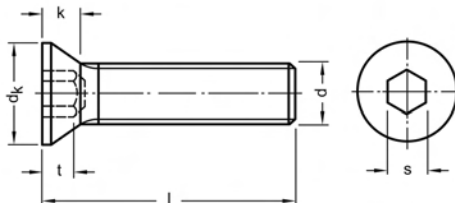

Senkschrauben mit Innensechskant

Cena za 100 ks

Cena včetně platného příplatku za legování

Obj. č	Rozměr	Bal.	Cena €	Obj. č	Rozměr	Bal.	Cena €
1186 0039	M 6x60	Na dotaz		1186 0055	M 8x80	Na dotaz	
1186 0040	M 6x70	Na dotaz		1186 0056	M 8x90	Na dotaz	
1186 0041	M 6x80	Na dotaz		1186 0057	M 8x100	Na dotaz	
1186 0042	M 6x90	Na dotaz		1186 0058	M 10x20	Na dotaz	
1186 0043	M 6x100	Na dotaz		1186 0059	M 10x25	Na dotaz	
1186 0044	M 8x12	Na dotaz		1186 0060	M 10x30	Na dotaz	
1186 0045	M 8x16	Na dotaz		1186 0061	M 10x35	Na dotaz	
1186 0046	M 8x20	Na dotaz		1186 0062	M 10x40	Na dotaz	
1186 0047	M 8x25	Na dotaz		1186 0063	M 10x45	Na dotaz	
1186 0048	M 8x30	Na dotaz		1186 0064	M 10x50	Na dotaz	
1186 0049	M 8x35	Na dotaz		1186 0065	M 10x55	Na dotaz	
1186 0050	M 8x40	Na dotaz		1186 0066	M 10x60	Na dotaz	
1186 0051	M 8x45	Na dotaz		1186 0067	M 10x80	Na dotaz	
1186 0052	M 8x50	Na dotaz		1186 0068	M 10x90	Na dotaz	
1186 0053	M 8x55	Na dotaz		1186 0069	M 10x100	Na dotaz	
1186 0054	M 8x60	Na dotaz		1186 0070	M 12x20	Na dotaz	

Skupina rabatu 873
• = Skladové zboží

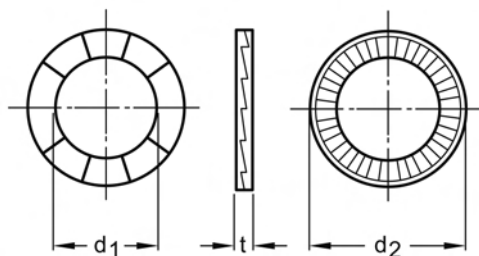

Pojistné podložky Nord-Lock

Typ NL SS
slepeno do páru
A4
1.4404 Tvrdost HV0,05 > 520

Nord-Lock-Keilsicherungsscheiben

Rozměry v mm

Jmenovitá délka	3	3,5	4	5	6	8	10	11	12	14	16
pro závit	M3	M3,5	M4	M5	M6	M8	M10	M11	M12	M14	M16
d_1	3,4	3,9	4,4	5,4	6,5	8,7	10,7	11,4	13	15,2	17
d_2	7	7,6	7,6	9	10,8	13,5	16,6	18,5	19,5	23	25,4
t	2,2	2,2	2,2	2,2	2,2	2,0	2,0	2,2	2,0	3,0	3,0

Jmenovitá délka	18	20	22	24	27	30	33	36	39	42
pro závit	M18	M20	M22	M24	M27	M30	M33	M36	M39	M42
d_1	19,5	21,4	23,4	25,3	28,4	31,4	34,4	37,4	40,4	43,2
d_2	29	30,7	34,5	39	42	47	48,5	55	58,5	63
t	3,2	3,0	3,2	3,2	6,8	6,8	6,8	6,8	6,8	6,8

Cena za 100 ks

Cena včetně platného příplatku za legování

Obj. č	Rozměr	Bal.	Cena €	Obj. č	Rozměr	Bal.	Cena €
1182 0020	NL 3 SS	Na dotaz		1182 0130	NL 18 SS	Na dotaz	
1182 0033	NL 3,5 SS	Na dotaz		1182 0143	• NL 20 SS	100 ks	360,60
1182 0046	• NL 4 SS	200 ks	68,60	1182 0156	NL 22 SS	Na dotaz	
1182 0059	• NL 5 SS	200 ks	68,60	1182 0169	• NL 24 SS	100 ks	522,50
1182 0062	• NL 6 SS	200 ks	76,40	1182 0172	NL 27 SS	Na dotaz	
1182 0075	• NL 8 SS	200 ks	84,00	1182 0185	NL 30 SS	Na dotaz	
1182 0088	• NL 10 SS	200 ks	96,70	1182 0198	NL 33 SS	Na dotaz	
1182 0091	NL 11 SS	Na dotaz		1182 0208	NL 36 SS	Na dotaz	
1182 0101	• NL 12 SS	200 ks	171,60	1182 0211	NL 39 SS	Na dotaz	
1182 0114	• NL 14 SS	100 ks	259,40	1182 0224	NL 42 SS	Na dotaz	
1182 0127	• NL 16 SS	100 ks	259,40				

Skupina rabatu 888

• = Skladové zboží



Pojistné podložky Nord-Lock

Typ NL SS SP
slepeno do páru

A4

1.4404 Tvrdost HV0,05 > 520

Typ SP = se zvětšeným vnějším průměrem

Nord-Lock-Keilsicherungscheiben

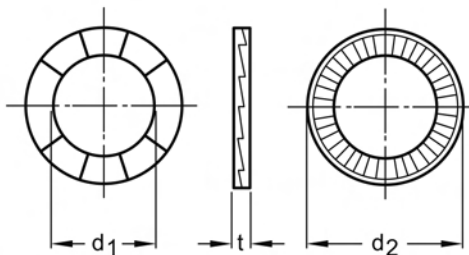

Rozměry v mm

Jmenovitá délka	3,5	4	5	6	8	10	12	14
pro závit	M3,5	M4	M5	M6	M8	M10	M12	M14
d ₁	3,9	4,4	5,4	6,5	8,7	10,7	13	15,2
d ₂	9	9	10,8	13,5	16,6	21	25,4	30,7
t	2,2	2,2	2,2	2,0	2,0	2,0	3,0	3,2

Jmenovitá délka	16	18	20	22	24	27	30
pro závit	M16	M18	M20	M22	M24	M27	M30
d ₁	17	19,5	21,4	23,4	25,3	28,4	31,4
d ₂	30,7	34,5	39	42	48,5	48,5	58,5
t	3,2	3,2	3,2	3,2	3,2	6,8	6,8

Cena za 100 ks

Cena včetně platného příplatku za legování

Obj. č	Rozměr	Bal.	Cena €	Obj. č	Rozměr	Bal.	Cena €
1183 0036	NL 3,5 SP SS	Na dotaz		1183 0117	• NL 16 SP SS	100 ks	360,60
1183 0049	• NL 4 SP SS	200 ks	76,40	1183 0120	NL 18 SP SS	Na dotaz	
1183 0052	• NL 5 SP SS	200 ks	76,40	1183 0133	• NL 20 SP SS	100 ks	550,40
1183 0065	• NL 6 SP SS	200 ks	85,20	1183 0146	NL 22 SP SS	Na dotaz	
1183 0078	• NL 8 SP SS	200 ks	104,80	1183 0159	• NL 24 SP SS	50 ks	1.272,70
1183 0081	• NL 10 SP SS	200 ks	171,60	1183 0162	NL 27 SP SS	Na dotaz	
1183 0094	• NL 12 SP SS	100 ks	327,20	1183 0175	NL 30 SP SS	Na dotaz	
1183 0104	NL 14 SP SS	Na dotaz					

Skupina rabatu 888

• = Skladové zboží

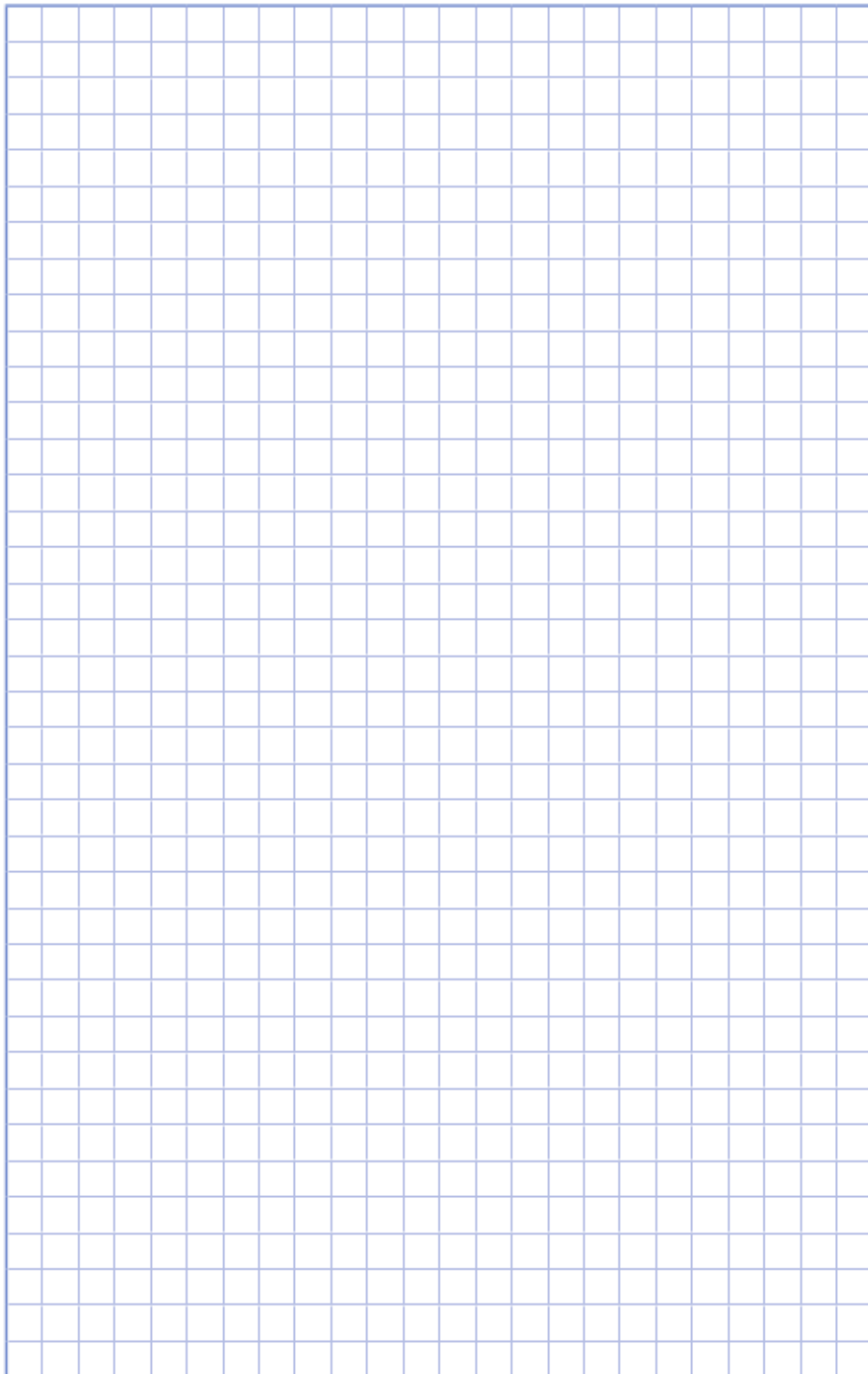

Objednávejte také online v našem e-shopu <https://shop.schrauben-gross.com>
Další informace najdete na stránkách www.schrauben-gross.cz

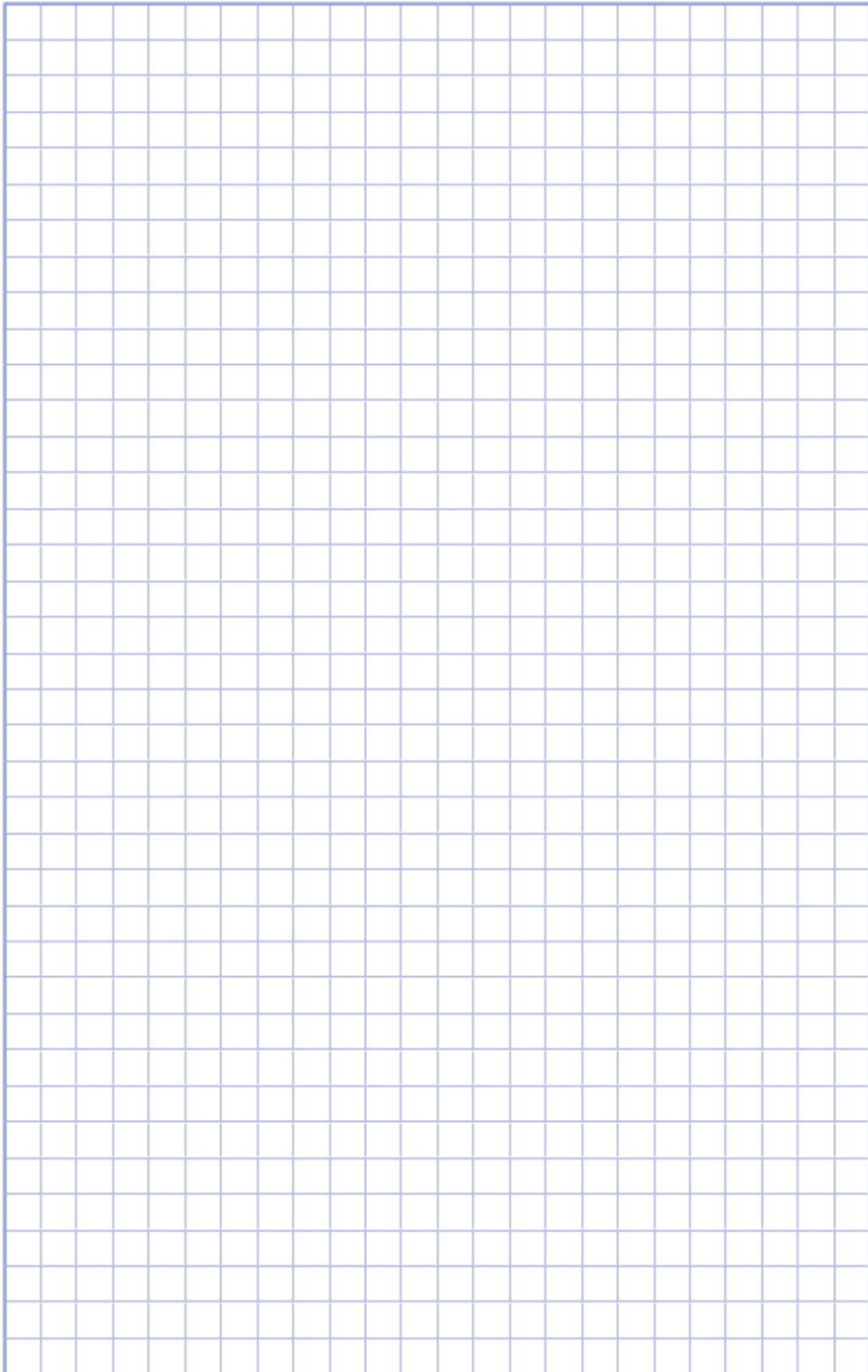

Celkový přehled obsahu

Skupina

Strana

	<p>Obsah spojovacích dílů uspořádaný podle DIN/ISO i/015</p> <p>Obsah spojovacích dílů uspořádaný abecedně i/023</p> <p>Contents of fasteners according to DIN/ISO i/033</p> <p>Všeobecné obchodní podmínky i/037</p> <p>Přehled produktů i/040</p>
1	<p>Spojovací díly z oceli uspořádané podle DIN/ISO nenormované spojovací díly abecedně</p> <p>1/001</p>
2	<p>Spojovací díly z ušlechtilé oceli (jakostní třída A1, A2) uspořádané podle DIN/ISO nenormované spojovací díly abecedně</p> <p>2/001</p>
3	<p>Spojovací díly z ušlechtilé oceli (jakostní třída A4) uspořádané podle DIN/ISO nenormované spojovací díly abecedně</p> <p>3/001</p>
4	<p>Spojovací díly z mosazi, mědi, hliníku uspořádané podle DIN/ISO nenormované spojovací díly abecedně</p> <p>4/001</p>
5	<p>Spojovací díly z plastu (PA) uspořádané podle DIN/ISO nenormované spojovací díly abecedně</p> <p>5/001</p>
6	<p>Upevňovací a spojovací díly, všechny materiály</p> <p>6/001</p> <p>Chemické produkty</p> <p>6/112</p>
7	<p>Technický dodatek</p> <p>7/001</p> <p>Přeměna norem DIN na ISO</p> <p>7/003</p> <p>Seznam odborných výrazů</p> <p>7/049</p>
8	<p>Důležité pokyny</p> <p>8/001</p>

DIN 84*) A

Šrouby s válcovou hlavou s drážkou

Mosaz

Tvar A se závitem k hlavě
*) ≈ ISO 1207

Zylinderschrauben mit Schlitz

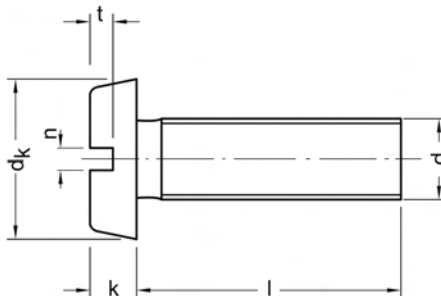

Rozměry v mm Techn. dodací podmínky podle ISO 4759-1 A

Závít d	M1,4	M1,6	M2	M2,5	M2,6*)	M3	M3,5
d _k	2,6	3	3,8	4,5	5	5,5	6
k	0,9	1	1,3	1,6	1,7	2	2,4
n max	0,5	0,6	0,7	0,8	0,8	1	1,2
t min	0,4	0,45	0,6	0,7	0,8	0,85	1

Závít d	M4	M5	M6	M8	M10	M12*)
d _k	7	8,5	10	13	16	18
k	2,6	3,3	3,9	5	6	7
n max	1,51	1,51	1,91	2,31	2,81	3,31
t min	1,1	1,3	1,6	2	2,4	2,8

l = jmenovitá délka

*) není obsaženo v normě

Dodací možnosti a ceny pro provedení ISO na vyžádání

Cena za 100 ks

Cena včetně platného příplatku za legování

Obj. č	Rozměr	Bal.	Cena €	Obj. č	Rozměr	Bal.	Cena €
1032 0204	AM 2x4	Na dotaz		1032 1229	• AM 4x5	2.000 ks	5,95
1032 0217	• AM 2x5	2.000 ks	3,55	1032 1232	• AM 4x6	2.000 ks	4,80
1032 0220	AM 2x6	Na dotaz		1032 1245	• AM 4x8	2.000 ks	4,05
1032 0233	AM 2x8	Na dotaz		1032 1258	• AM 4x10	2.000 ks	4,25
1032 0246	AM 2x10	Na dotaz		1032 1261	• AM 4x12	2.000 ks	4,35
1032 0259	AM 2x12	Na dotaz		1032 1290	• AM 4x16	2.000 ks	5,15
1032 0275	AM 2x16	Na dotaz		1032 1300	AM 4x18	Na dotaz	
1032 0291	AM 2x20	Na dotaz		1032 1313	• AM 4x20	2.000 ks	5,95
1032 0518	• AM 2,5x4	2.000 ks	4,45	1032 1326	• AM 4x25	1.000 ks	6,30
1032 0521	• AM 2,5x5	2.000 ks	3,55	1032 1339	• AM 4x30	1.000 ks	7,45
1032 0534	• AM 2,5x6	2.000 ks	3,60	1032 1342	AM 4x35	Na dotaz	
1032 0547	• AM 2,5x8	2.000 ks	3,75	1032 1355	AM 4x40	Na dotaz	
1032 0550	AM 2,5x10	Na dotaz		1032 1371	AM 4x50	Na dotaz	
1032 0563	AM 2,5x12	Na dotaz		1032 1449	• AM 5x6	2.000 ks	9,20
1032 0589	• AM 2,5x16	2.000 ks	5,00	1032 1452	• AM 5x8	2.000 ks	6,15
1032 0592	AM 2,5x20	Na dotaz		1032 1465	• AM 5x10	2.000 ks	6,30
1032 0796	• AM 3x4	2.000 ks	4,25	1032 1478	AM 5x12	Na dotaz	
1032 0806	• AM 3x5	2.000 ks	3,40	1032 1504	• AM 5x16	1.000 ks	7,45
1032 0819	• AM 3x6	2.000 ks	2,75	1032 1520	• AM 5x20	1.000 ks	8,15
1032 0822	• AM 3x8	2.000 ks	2,80	1032 1533	• AM 5x25	1.000 ks	9,15
1032 0835	• AM 3x10	2.000 ks	2,90	1032 1546	• AM 5x30	1.000 ks	10,60
1032 0848	AM 3x12	Na dotaz		1032 1559	• AM 5x35	500 ks	13,70
1032 0877	• AM 3x16	2.000 ks	3,30	1032 1562	AM 5x40	Na dotaz	
1032 0893	• AM 3x20	2.000 ks	4,00	1032 1588	• AM 5x50	500 ks	16,80
1032 0903	• AM 3x25	2.000 ks	4,50	1032 1591	AM 5x60	Na dotaz	
1032 0916	• AM 3x30	2.000 ks	5,50	1032 1656	• AM 6x8	1.000 ks	13,40
1032 0929	• AM 3x35	1.000 ks	5,80	1032 1669	• AM 6x10	200 ks	8,50

Skupina rabatu 902

• = Skladové zboží

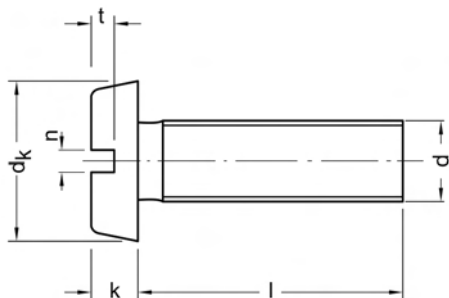

**DIN 84*) A****Šrouby s válcovou hlavou s drážkou**

Mosaz
Tvar A se závitem k hlavě
 *) ≈ ISO 1207

Zylinderschrauben mit Schlitz

Cena za 100 ks

Cena včetně platného příplatku za legování

Obj. č	Rozměr	Bal.	Cena €
1032 1672	• AM 6x12	1.000 ks	9,60
1032 1708	• AM 6x16	1.000 ks	10,90
1032 1724	• AM 6x20	1.000 ks	12,10
1032 1737	• AM 6x25	500 ks	13,50
1032 1740	• AM 6x30	500 ks	15,10
1032 1753	AM 6x35	Na dotaz	
1032 1766	• AM 6x40	500 ks	18,60
1032 1779	• AM 6x45	500 ks	21,30
1032 1782	• AM 6x50	200 ks	22,60
1032 1795	• AM 6x60	200 ks	27,40

Obj. č	Rozměr	Bal.	Cena €
1032 1863	• AM 8x12	500 ks	32,60
1032 1889	• AM 8x16	500 ks	31,30
1032 1902	AM 8x20	Na dotaz	
1032 1915	• AM 8x25	500 ks	28,00
1032 1928	• AM 8x30	200 ks	30,00
1032 1931	AM 8x35	Na dotaz	
1032 1944	• AM 8x40	200 ks	36,40
1032 1960	AM 8x50	Na dotaz	
1032 2095	AM 10x25	Na dotaz	

Skupina rabatu 902
 • = Skladové zboží

DIN 84*) A

Šrouby s válcovou hlavou s drážkou

Mosaz

niklováno

Tvar A se závitem k hlavě

*) ≈ ISO 1207

Zylinderschrauben mit Schlitz

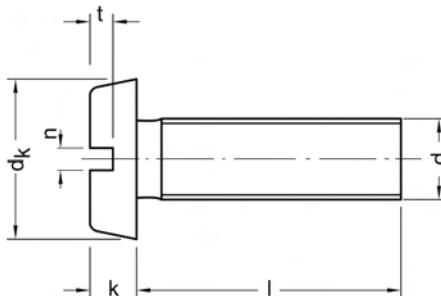

Rozměry v mm Techn. dodací podmínky podle ISO 4759-1 A

Závít d	M1,4	M1,6	M2	M2,5	M2,6*)	M3	M3,5
d_k	2,6	3	3,8	4,5	5	5,5	6
k	0,9	1	1,3	1,6	1,7	2	2,4
n max	0,5	0,6	0,7	0,8	0,8	1	1,2
t min	0,4	0,45	0,6	0,7	0,8	0,85	1

Závít d	M4	M5	M6	M8	M10	M12*)
d_k	7	8,5	10	13	16	18
k	2,6	3,3	3,9	5	6	7
n max	1,51	1,51	1,91	2,31	2,81	3,31
t min	1,1	1,3	1,6	2	2,4	2,8

l = jmenovitá délka

*) není obsaženo v normě

Dodací možnosti a ceny pro provedení ISO na vyžádání

Cena za 100 ks

Cena včetně platného příplatku za legování

Obj. č	Rozměr	Bal.	Cena €	Obj. č	Rozměr	Bal.	Cena €
1032 0796-10	AM 3x4	Na dotaz		1032 1559-10	AM 5x35	Na dotaz	
1032 0806-10	• AM 3x5	2.000 ks	4,25	1032 1562-10	AM 5x40	Na dotaz	
1032 0819-10	• AM 3x6	2.000 ks	3,45	1032 1575-10	AM 5x45	Na dotaz	
1032 0822-10	• AM 3x8	2.000 ks	3,50	1032 1588-10	AM 5x50	Na dotaz	
1032 0835-10	• AM 3x10	2.000 ks	3,65	1032 1656-10	AM 6x8	Na dotaz	
1032 0848-10	• AM 3x12	200 ks	3,85	1032 1669-10	AM 6x10	Na dotaz	
1032 0877-10	AM 3x16	Na dotaz		1032 1672-10	AM 6x12	Na dotaz	
1032 0893-10	• AM 3x20	2.000 ks	5,00	1032 1708-10	• AM 6x16	1.000 ks	13,70
1032 0903-10	AM 3x25	Na dotaz		1032 1724-10	• AM 6x20	1.000 ks	15,20
1032 0916-10	AM 3x30	Na dotaz		1032 1737-10	AM 6x25	Na dotaz	
1032 1229-10	AM 4x5	Na dotaz		1032 1740-10	• AM 6x30	500 ks	18,90
1032 1232-10	AM 4x6	Na dotaz		1032 1753-10	AM 6x35	Na dotaz	
1032 1245-10	• AM 4x8	2.000 ks	5,05	1032 1766-10	AM 6x40	Na dotaz	
1032 1258-10	• AM 4x10	2.000 ks	5,30	1032 1779-10	AM 6x45	Na dotaz	
1032 1261-10	• AM 4x12	2.000 ks	5,40	1032 1782-10	AM 6x50	Na dotaz	
1032 1290-10	AM 4x16	Na dotaz		1032 1795-10	AM 6x60	Na dotaz	
1032 1313-10	AM 4x20	Na dotaz		1032 1889-10	AM 8x16	Na dotaz	
1032 1326-10	AM 4x25	Na dotaz		1032 1902-10	AM 8x20	Na dotaz	
1032 1339-10	AM 4x30	Na dotaz		1032 1915-10	AM 8x25	Na dotaz	
1032 1342-10	AM 4x35	Na dotaz		1032 1928-10	AM 8x30	Na dotaz	
1032 1465-10	AM 5x10	Na dotaz		1032 1931-10	AM 8x35	Na dotaz	
1032 1478-10	• AM 5x12	1.000 ks	8,10	1032 1944-10	AM 8x40	Na dotaz	
1032 1504-10	• AM 5x16	1.000 ks	9,30	1032 1957-10	AM 8x45	Na dotaz	
1032 1520-10	• AM 5x20	1.000 ks	10,20	1032 1960-10	AM 8x50	Na dotaz	
1032 1533-10	AM 5x25	Na dotaz		1032 1973-10	AM 8x60	Na dotaz	
1032 1546-10	AM 5x30	Na dotaz					

Skupina rabatu 902

• = Skladové zboží

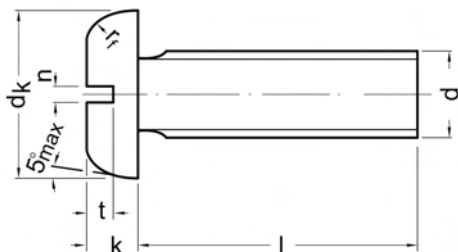

DIN 85*) A

Šrouby s válcovou hlavou zaoblenou s drážkou

Mosaz

Tvar A se závitem k hlavě
*) ≈ ISO 1580

Flachkopfschrauben mit Schlitz

Rozměry v mm Techn. dodací podmínky podle ISO 4759-1 A

Závít d	M2*)	M2,5*)	M3	M3,5	M4	M5	M6	M8	M10
dk	4	5	6	7	8	10	12	16	20
k	1,3	1,5	1,8	2,1	2,4	3	3,6	4,8	6
n max	0,7	0,8	1	1,2	1,51	1,51	1,91	2,31	2,81
rt max	0,8	1	1,2	1,4	1,6	2	2,4	3,2	4
t min	0,5	0,6	0,7	0,8	1	1,2	1,4	1,9	2,4

l = jmenovitá délka

Dodací možnosti a ceny pro provedení ISO na vyžádání

*) není obsaženo v normě

Cena za 100 ks

Cena včetně platného příplatku za legování

Obj. č	Rozměr	Bal.	Cena €
1033 0689	AM 3x4	Na dotaz	
1033 0692	AM 3x5	Na dotaz	
1033 0702	AM 3x6	Na dotaz	
1033 0715	AM 3x8	Na dotaz	
1033 0728	AM 3x10	Na dotaz	
1033 0731	AM 3x12	Na dotaz	
1033 0760	AM 3x16	Na dotaz	
1033 0786	AM 3x20	Na dotaz	
1033 0799	AM 3x25	Na dotaz	
1033 0809	AM 3x30	Na dotaz	
1033 1044	• AM 4x6	2.000 ks	5,30
1033 1057	• AM 4x8	2.000 ks	4,45
1033 1060	• AM 4x10	2.000 ks	4,65
1033 1073	AM 4x12	Na dotaz	

Obj. č	Rozměr	Bal.	Cena €
1033 1109	• AM 4x16	200 ks	5,70
1033 1125	AM 4x20	Na dotaz	
1033 1141	• AM 4x30	1.000 ks	8,20
1033 1206	AM 5x6	Na dotaz	
1033 1219	AM 5x8	Na dotaz	
1033 1222	AM 5x10	Na dotaz	
1033 1235	AM 5x12	Na dotaz	
1033 1264	• AM 5x16	1.000 ks	8,20
1033 1280	• AM 5x20	1.000 ks	9,00
1033 1361	AM 6x8	Na dotaz	
1033 1374	• AM 6x10	1.000 ks	9,40
1033 1387	AM 6x12	Na dotaz	
1033 1413	AM 6x16	Na dotaz	
1033 1439	• AM 6x20	1.000 ks	13,30

Skupina rabatu 902

• = Skladové zboží

Ms., Cu., Al



DIN 85*) A

Šrouby s válcovou hlavou zaoblenou s drážkou

Mosaz
niklováno

Tvar A se závitem k hlavě

*) ≈ ISO 1580

Flachkopfschrauben mit Schlitz

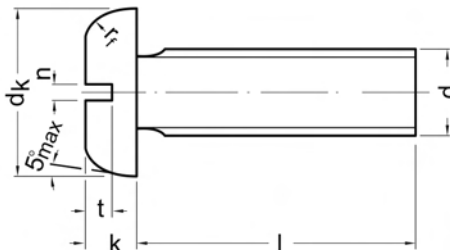

Rozměry v mm Techn. dodací podmínky podle ISO 4759-1 A

Závít d	M2*)	M2,5*)	M3	M3,5	M4	M5	M6	M8	M10
d _k	4	5	6	7	8	10	12	16	20
k	1,3	1,5	1,8	2,1	2,4	3	3,6	4,8	6
n max	0,7	0,8	1	1,2	1,51	1,51	1,91	2,31	2,81
r _f max	0,8	1	1,2	1,4	1,6	2	2,4	3,2	4
t min	0,5	0,6	0,7	0,8	1	1,2	1,4	1,9	2,4

l = jmenovitá délka

*) není obsaženo v normě

Dodací možnosti a ceny pro provedení ISO na vyžádání

Cena za 100 ks

Cena včetně platného příplatku za legování

Obj. č	Rozměr	Bal.	Cena €	Obj. č	Rozměr	Bal.	Cena €
1033 0692-10	• AM 3x5	2.000 ks	4,70	1033 1073-10	• AM 4x12	2.000 ks	5,95
1033 0702-10	AM 3x6	Na dotaz		1033 1109-10	• AM 4x16	2.000 ks	7,10
1033 0715-10	AM 3x8	Na dotaz		1033 1125-10	AM 4x20	Na dotaz	
1033 0728-10	AM 3x10	Na dotaz		1033 1219-10	AM 5x8	Na dotaz	
1033 0731-10	AM 3x12	Na dotaz		1033 1222-10	AM 5x10	Na dotaz	
1033 0760-10	AM 3x16	Na dotaz		1033 1235-10	AM 5x12	Na dotaz	
1033 0786-10	AM 3x20	Na dotaz		1033 1264-10	• AM 5x16	1.000 ks	10,20
1033 1031-10	AM 4x5	Na dotaz		1033 1374-10	AM 6x10	Na dotaz	
1033 1044-10	• AM 4x6	2.000 ks	6,60	1033 1387-10	AM 6x12	Na dotaz	
1033 1057-10	• AM 4x8	2.000 ks	5,55	1033 1413-10	AM 6x16	Na dotaz	
1033 1060-10	AM 4x10	Na dotaz					

Skupina rabatu 902

• = Skladové zboží

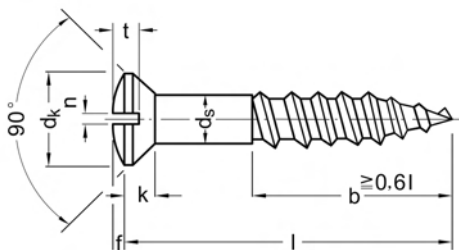

DIN 95

Vrut se zápustnou
čočkovitou hlavou a
průběžnou drážkou

Mosaz

Linsensenk-Holzschrauben mit
Schlitz

Rozměry v mm Techn. dodací podmínky podle ISO 4759-1 A

Závít d	2,5	3	3,5	4	4,5	5	6
d_h	4,7	5,6	6,5	7,5	8,3	9,2	11
$f \approx$	0,6	0,75	0,9	1	1,1	1,25	1,5
$k \max$	1,5	1,65	1,93	2,2	2,35	2,5	3
$n \max$	0,8	1	1	1,2	1,2	1,51	1,91
$t \max$	1,2	1,45	1,7	1,9	2,1	2,3	2,8

l = jmenovitá délka

Cena za 100 ks

Cena včetně platného příplatku za legování

Obj. č	Rozměr	Bal.	Cena €
1412 0222	2x10	Na dotaz	
1412 0235	2x12	Na dotaz	
1412 0387	2,5x10	Na dotaz	
1412 0390	2,5x12	Na dotaz	
1412 0400	2,5x16	Na dotaz	
1412 0413	2,5x20	Na dotaz	
1412 0426	2,5x25	Na dotaz	
1412 0549	3x10	Na dotaz	
1412 0552	3x12	Na dotaz	
1412 0565	• 3x16	2.000 ks	1,85
1412 0581	3x20	Na dotaz	
1412 0594	3x25	Na dotaz	
1412 0604	3x30	Na dotaz	
1412 0617	3x35	Na dotaz	
1412 0691	3,5x16	Na dotaz	
1412 0701	3,5x20	Na dotaz	
1412 0714	3,5x25	Na dotaz	
1412 0727	• 3,5x30	1.000 ks	3,20
1412 0730	3,5x35	Na dotaz	
1412 0743	3,5x40	Na dotaz	
1412 0811	4x20	Na dotaz	
1412 0824	4x25	Na dotaz	
1412 0837	4x30	Na dotaz	
1412 0840	4x35	Na dotaz	

Obj. č	Rozměr	Bal.	Cena €
1412 0853	• 4x40	1.000 ks	4,75
1412 0866	4x45	Na dotaz	
1412 0879	4x50	Na dotaz	
1412 0947	4,5x25	Na dotaz	
1412 0950	4,5x30	Na dotaz	
1412 0963	4,5x35	Na dotaz	
1412 0976	4,5x40	Na dotaz	
1412 0989	4,5x45	Na dotaz	
1412 0992	4,5x50	Na dotaz	
1412 1001	4,5x60	Na dotaz	
1412 1072	5x25	Na dotaz	
1412 1085	5x30	Na dotaz	
1412 1098	5x35	Na dotaz	
1412 1108	5x40	Na dotaz	
1412 1111	5x45	Na dotaz	
1412 1124	5x50	Na dotaz	
1412 1137	5x60	Na dotaz	
1412 1140	5x70	Na dotaz	
1412 1263	6x40	Na dotaz	
1412 1276	6x50	Na dotaz	
1412 1289	6x60	Na dotaz	
1412 1292	6x70	Na dotaz	
1412 1302	6x80	Na dotaz	

Skupina rabatu 913
• = Skladové zboží



Objednávejte také online v našem e-shopu <https://shop.schrauben-gross.com>
Další informace najdete na stránkách www.schrauben-gross.cz

4/007

DIN 96

Vruty s půlkulatou hlavou s drážkou

Mosaz

Halbrund-Holzschrauben mit Schlitz

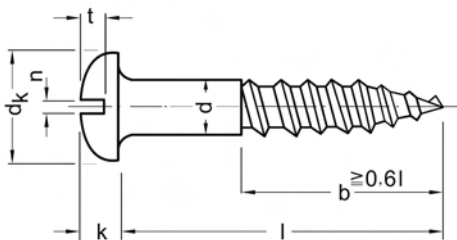

Rozměry v mm Techn. dodací podmínky podle ISO 4759-1 A

Závít d	2,5	3	3,5	4	4,5	5	6
d_k	5	6	7	8	9	10	12
k max	1,7	2,1	2,4	2,8	3,1	3,5	4,2
n max	0,8	1	1	1,2	1,2	1,51	1,91
t max	1,1	1,35	1,6	1,8	2	2,3	2,7

l = jmenovitá délka

Cena za 100 ks

Cena včetně platného příplatku za legování

Obj. č	Rozměr	Bal.	Cena €	Obj. č	Rozměr	Bal.	Cena €
1413 0186	2x10	Na dotaz		1413 0775	4x40	Na dotaz	
1413 0199	2x12	Na dotaz		1413 0788	4x45	Na dotaz	
1413 0348	2,5x10	Na dotaz		1413 0791	4x50	Na dotaz	
1413 0351	2,5x12	Na dotaz		1413 0856	4,5x25	Na dotaz	
1413 0364	2,5x16	Na dotaz		1413 0869	4,5x30	Na dotaz	
1413 0377	2,5x20	Na dotaz		1413 0872	4,5x35	Na dotaz	
1413 0474	3x10	Na dotaz		1413 0885	4,5x40	Na dotaz	
1413 0487	• 3x12	2.000 ks	2,65	1413 0898	4,5x45	Na dotaz	
1413 0490	3x16	Na dotaz		1413 0908	4,5x50	Na dotaz	
1413 0513	3x20	Na dotaz		1413 0940	5x20	Na dotaz	
1413 0526	3x25	Na dotaz		1413 0953	5x25	Na dotaz	
1413 0539	3x30	Na dotaz		1413 0966	• 5x30	1.000 ks	7,40
1413 0607	3,5x16	Na dotaz		1413 0979	5x35	Na dotaz	
1413 0623	3,5x20	Na dotaz		1413 0982	5x40	Na dotaz	
1413 0636	3,5x25	Na dotaz		1413 0995	5x45	Na dotaz	
1413 0649	3,5x30	Na dotaz		1413 1004	5x50	Na dotaz	
1413 0652	3,5x35	Na dotaz		1413 1017	5x60	Na dotaz	
1413 0665	3,5x40	Na dotaz		1413 1033	5x70	Na dotaz	
1413 0720	4x16	Na dotaz		1413 1075	6x40	Na dotaz	
1413 0733	• 4x20	2.000 ks	3,20	1413 1091	6x50	Na dotaz	
1413 0746	4x25	Na dotaz		1413 1114	6x60	Na dotaz	
1413 0759	• 4x30	1.000 ks	4,20	1413 1127	6x70	Na dotaz	
1413 0762	4x35	Na dotaz					

Skupina rabatu 913

• = Skladové zboží

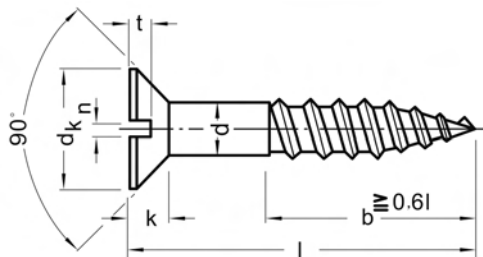

DIN 97

Vruty se zapuštěnou hlavou s drážkou

Mosaz

Senk-Holzschrauben mit Schlitz

Rozměry v mm Techn. dodací podmínky podle ISO 4759-1 A

Závít d	2	2,5	3	3,5	4	4,5	5	6	7	8
d_k	3,8	4,7	5,6	6,5	7,5	8,3	9,2	11	12,5	14,5
k max	1,2	1,5	1,65	1,93	2,2	2,35	2,5	3	3,5	4
n max	0,7	0,8	1	1	1,2	1,2	1,51	1,91	2,31	2,31
t max	0,6	0,7	0,85	1	1,1	1,2	1,3	1,6	1,9	2,1

l = jmenovitá délka

Cena za 100 ks

Cena včetně platného příplatku za legování

Obj. č	Rozměr	Bal.	Cena €
1414 0192	2x10	Na dotaz	
1414 0202	2x12	Na dotaz	
1414 0367	• 2,5x10	2.000 ks	2,20
1414 0370	2,5x12	Na dotaz	
1414 0383	2,5x16	Na dotaz	
1414 9012	2,5x20	Na dotaz	
1414 9025	2,5x25	Na dotaz	
1414 0503	3x10	Na dotaz	
1414 0516	3x12	Na dotaz	
1414 0529	• 3x16	2.000 ks	1,85
1414 0545	3x20	Na dotaz	
1414 0558	3x25	Na dotaz	
1414 0561	3x30	Na dotaz	
1414 0574	3x35	Na dotaz	
1414 0642	3,5x16	Na dotaz	
1414 0655	3,5x20	Na dotaz	
1414 0668	3,5x25	Na dotaz	
1414 0671	3,5x30	Na dotaz	
1414 0684	3,5x35	Na dotaz	
1414 0697	3,5x40	Na dotaz	
1414 0778	4x20	Na dotaz	
1414 0781	4x25	Na dotaz	
1414 0794	4x30	Na dotaz	
1414 0804	4x35	Na dotaz	

Obj. č	Rozměr	Bal.	Cena €
1414 0817	4x40	Na dotaz	
1414 0820	4x45	Na dotaz	
1414 0833	4x50	Na dotaz	
1414 0901	4,5x25	Na dotaz	
1414 0914	4,5x30	Na dotaz	
1414 0927	4,5x35	Na dotaz	
1414 0930	4,5x40	Na dotaz	
1414 0943	4,5x45	Na dotaz	
1414 0956	4,5x50	Na dotaz	
1414 1023	5x20	Na dotaz	
1414 1036	5x25	Na dotaz	
1414 1049	5x30	Na dotaz	
1414 1052	5x35	Na dotaz	
1414 1065	5x40	Na dotaz	
1414 1078	5x45	Na dotaz	
1414 1081	5x50	Na dotaz	
1414 1094	5x60	Na dotaz	
1414 1104	5x70	Na dotaz	
1414 1230	6x40	Na dotaz	
1414 1243	• 6x50	200 ks	13,80
1414 1256	• 6x60	200 ks	15,40
1414 1269	• 6x70	200 ks	21,20
1414 1272	• 6x80	200 ks	23,90

Skupina rabatu 913

• = Skladové zboží

Ms., Cu., Al



DIN 125*) B

Podložky

Mosaz

Tvar B s fazetkou
přednostně pro šestihřanné šrouby
a matice
) ≈ ISO 7090

Scheiben

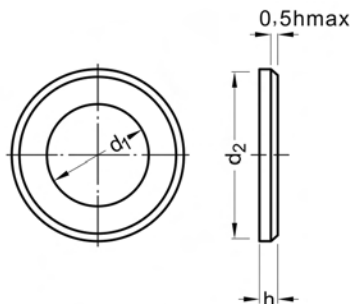

Rozměry v mm Techn. dodací podmínky podle DIN 522A

d ₁	3,2	3,7	4,3	5,3	6,4	7,4	8,4	10,5	13
pro závit	M3	M3,5	M4	M5	M6	M7	M8	M10	M12
d ₂	7	8	9	10	12	14	16	20	24
h	0,5	0,5	0,8	1	1,6	1,6	1,6	2	2,5

d ₁	15	17	19	21	23	25	27	28	31
pro závit	M14	M16	M18	M20	M22	M24	M26	M27	M30
d ₂	28	30	34	37	39	44	50	50	56
h	2,5	3	3	3	3	4	4	4	4

d ₁	34	37	40	43	46	50	54	66	74
pro závit	M33	M36	M39	M42	M45	M48	M52	M64	M72
d ₂	60	66	72	78	85	92	98	115	125
h	5	5	6	7	7	8	8	9	10

Dodací možnosti a ceny pro provedení ISO na vyžádání

Cena za 100 ks

Cena včetně platného příplatku za legování

Obj. č	Rozměr	Bal.	Cena €	Obj. č	Rozměr	Bal.	Cena €
1023 0064	• B 3,2 (M3)	1.000 ks	1,75	1023 0132	• B 13 (M12)	500 ks	17,20
1023 0077	• B 3,7 (M3,5)	1.000 ks	2,55	1023 0145	• B 15 (M14)	200 ks	36,70
1023 0080	• B 4,3 (M4)	1.000 ks	1,65	1023 0158	• B 17 (M16)	200 ks	47,30
1023 0093	• B 5,3 (M5)	1.000 ks	2,05	1023 0161	• B 19 (M18)	200 ks	60,80
1023 0103	• B 6,4 (M6)	1.000 ks	3,30	1023 0174	• B 21 (M20)	200 ks	70,20
1023 0116	• B 8,4 (M8)	1.000 ks	6,40	1023 0190	• B 25 (M24)	100 ks	177,00
1023 0129	• B 10,5 (M10)	500 ks	10,70				

Skupina rabatu 919

• = Skladové zboží

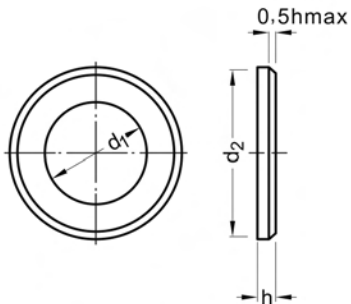

DIN 125*) B

Podložky

Mosaz

niklováno

Tvar B s fazetkou

přednostně pro šestihranné šrouby
a matice

*) ≈ ISO 7090

Scheiben

Rozměry v mm Techn. dodací podmínky podle DIN 522A

d ₁	3,2	3,7	4,3	5,3	6,4	7,4	8,4	10,5	13
pro závit	M3	M3,5	M4	M5	M6	M7	M8	M10	M12
d ₂	7	8	9	10	12	14	16	20	24
h	0,5	0,5	0,8	1	1,6	1,6	1,6	2	2,5

d ₁	15	17	19	21	23	25	27	28	31
pro závit	M14	M16	M18	M20	M22	M24	M26	M27	M30
d ₂	28	30	34	37	39	44	50	50	56
h	2,5	3	3	3	3	4	4	4	4

d ₁	34	37	40	43	46	50	54	66	74
pro závit	M33	M36	M39	M42	M45	M48	M52	M64	M72
d ₂	60	66	72	78	85	92	98	115	125
h	5	5	6	7	7	8	8	9	10

Dodací možnosti a ceny pro provedení ISO na vyžádání

Cena za 100 ks

Cena včetně platného příplatku za legování

Obj. č	Rozměr	Bal.	Cena €
1023 0064-10	• B 3,2 (M3)	1.000 ks	1,95
1023 0080-10	• B 4,3 (M4)	1.000 ks	1,95
1023 0093-10	• B 5,3 (M5)	1.000 ks	2,35
1023 0103-10	• B 6,4 (M6)	1.000 ks	3,85

Obj. č	Rozměr	Bal.	Cena €
1023 0116-10	• B 8,4 (M8)	1.000 ks	8,00
1023 0129-10	• B 10,5 (M10)	500 ks	14,00
1023 0132-10	• B 13 (M12)	500 ks	22,80

Skupina rabatu 919

• = Skladové zboží

Ms, Cu, Al



DIN 315

Křídlové matice

Mosaz

Flügelmuttern

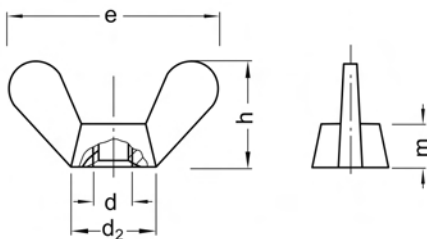

Rozměry v mm

Techn. dodací podmínky podle ISO 4759-1 A

Závít d	M3**)	M4	M5	M6	M8	M10	M12	M14*)	M16	M20
d _s max	8	8	11	13	16	20	23	23	29	35
e max	20	20	26	33	39	51	65	65	73	90
h max	10,5	10,5	13	17	20	25	33,5	33,5	37,5	46,5
m max	4,6	4,6	6,5	8	10	12	14	14	17	21

*) není obsaženo v normě

**) dodává se pouze v americkém tvaru, není obsaženo v normě

Cena za 100 ks

Cena včetně platného příplatku za legování

Obj. č	Rozměr	Bal.	Cena €	Obj. č	Rozměr	Bal.	Cena €
1014 0028	• M 4	200 ks	20,50	1014 0060	• M 10	100 ks	114,00
1014 0031	• M 5	200 ks	25,70	1014 0073	• M 12	100 ks	217,00
1014 0044	• M 6	200 ks	39,60	1014 0099	M 16	Na dotaz	
1014 0057	• M 8	100 ks	65,90	1014 0112	M 20	Na dotaz	

Skupina rabatu 904

• = Skladové zboží

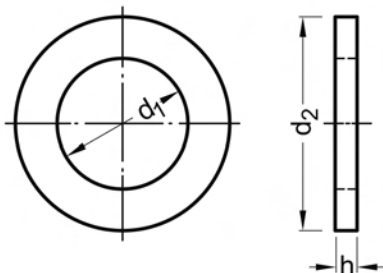

DIN 433*)

Podložky

Mosaz

přednostně pro šrouby s válcovou hlavou

*) ≈ ISO 7092

Scheiben

Rozměry v mm

Techn. dodací podmínky podle DIN 522A

d ₁	1,7	2,2	2,7	2,8*)	3,2	3,7	4,3	5,3	6,4
pro závit	M1,6	M2	M2,5	M2,6	M3	M3,5	M4	M5	M6
d ₂	3,5	4,5	5	5	6	7	8	9	11
h	0,3	0,3	0,5	0,5	0,5	0,5	0,5	1	1,6

d ₁	7,4*)	8,4	10,5	13	15	17	19	21
pro závit	M7	M8	M10	M12	M14	M16	M18	M20
d ₂	14	15	18	20	24	28	30	34
h	1,6	1,6	1,6	2	2,5	2,5	2,5	3

*) není obsaženo v normě

Dodací možnosti a ceny pro provedení ISO na vyžádání

Cena za 100 ks

Cena včetně platného příplatku za legování

Obj. č	Rozměr	Bal.	Cena €
1025 0060	• 2,2 (M2)	2.000 ks	0,60
1025 0099	• 2,7 (M2,5)	2.000 ks	0,60
1025 0109	• 3,2 (M3)	1.000 ks	0,50
1025 0112	• 3,7 (M3,5)	Na dotaz	
1025 0125	• 4,3 (M4)	1.000 ks	0,75
1025 0138	• 5,3 (M5)	1.000 ks	1,55

Obj. č	Rozměr	Bal.	Cena €
1025 0141	• 6,4 (M6)	1.000 ks	2,75
1025 0167	• 8,4 (M8)	1.000 ks	5,50
1025 0170	• 10,5 (M10)	1.000 ks	9,40
1025 0183	• 13 (M12)	500 ks	10,20
1025 0196	• 15 (M14)	Na dotaz	

Skupina rabatu 919

• = Skladové zboží

Ms, Cu, Al



Objednávejte také online v našem e-shopu <https://shop.schrauben-gross.com>

Další informace najdete na stránkách www.schrauben-gross.cz

4/013

DIN 439*) B

Šestihránné matice

nížký tvar

Mosaz

Tvar B s fazetkou

*) Nová norma ISO 4035

Sechskantmuttern

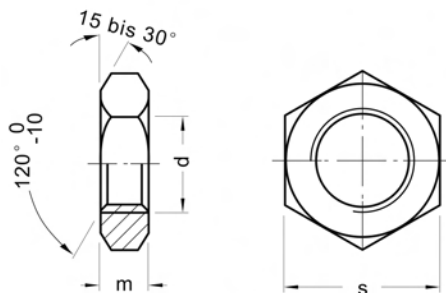

Rozměry v mm Techn. dodací podmínky podle ISO 4759-1 A

Závít d	M1,6	M1,7	M2	M2,3	M2,5	M2,6	M3	M4	M5	M6	M8
m max	1	1	1,2	1,2	1,6	1,6	1,8	2,2	2,7	3,2	4
s	3,2	3,5	4	4,5	5	5	5,5	7	8	10	13

Závít d	M10	M12	M14	M16	M18	M20	M22	M24	M27	M30	M36
m max	5	6	7	8	9	10	11	12	13,5	15	18
s	17	19	22	24	27	30	32	36	41	46	55

Dodací možnosti a ceny pro provedení ISO na vyžádání

Cena za 100 ks

Cena včetně platného příplatku za legování

Obj. č	Rozměr	Bal.	Cena €
1011 0074	BM 2,5	Na dotaz	
1011 0090	• BM 3	1.000 ks	1,20
1011 0100	• BM 3,5	1.000 ks	1,35
1011 0113	• BM 4	1.000 ks	1,85
1011 0126	• BM 5	1.000 ks	2,50
1011 0139	• BM 6	1.000 ks	3,30

Obj. č	Rozměr	Bal.	Cena €
1011 0155	• BM 8	1.000 ks	6,50
1011 0168	• BM 10	500 ks	12,10
1011 0171	• BM 12	500 ks	13,70
1011 0197	• BM 16	200 ks	32,60
1011 0210	• BM 20	100 ks	59,90

Skupina rabatu 917

• = Skladové zboží

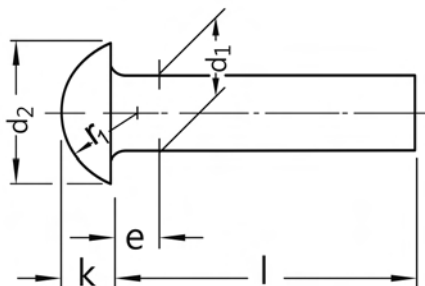

DIN 660

Nýt s půlkulovou hlavou

Hliník

Halbrundniete

Rozměry v mm Techn. dodací podmínky podle DIN 101

d ₁	2	2,5	3	4	5	6	8
d ₂	3,5	4,4	5,2	7	8,8	10,5	14
e	1	1,25	1,5	2	2,5	3	4
k	1,2	1,5	1,8	2,4	3	3,6	4,8
r ₁ ≈	1,9	2,4	2,8	3,8	4,6	5,7	7,5

l = jmenovitá délka

Cena za 100 ks

Cena včetně platného příplatku za legování

Obj. č	Rozměr	Bal.	Cena €	Obj. č	Rozměr	Bal.	Cena €
1523 0166	• 2x3	1.000 ks	1,20	1523 0661	• 4x16	1.000 ks	3,15
1523 0179	• 2x4	1.000 ks	1,20	1523 0687	4x20	Na dotaz	
1523 0182	2x5	Na dotaz		1523 0700	• 4x25	500 ks	4,80
1523 0195	• 2x6	1.000 ks	1,25	1523 0726	• 4x30	500 ks	5,70
1523 0205	• 2x8	1.000 ks	1,30	1523 0768	5x8	Na dotaz	
1523 0218	2x10	Na dotaz		1523 0771	• 5x10	1.000 ks	3,50
1523 0221	2x12	Na dotaz		1523 0784	• 5x12	1.000 ks	3,90
1523 0234	2x16	Na dotaz		1523 0797	5x16	Na dotaz	
1523 0357	• 2,5x6	1.000 ks	1,30	1523 0807	5x18	Na dotaz	
1523 0360	2,5x8	Na dotaz		1523 0810	• 5x20	500 ks	5,60
1523 0373	• 2,5x10	1.000 ks	1,35	1523 0836	5x25	Na dotaz	
1523 0438	• 3x4	1.000 ks	1,35	1523 0852	5x30	Na dotaz	
1523 0441	• 3x5	1.000 ks	1,35	1523 0933	6x10	Na dotaz	
1523 0454	• 3x6	1.000 ks	1,35	1523 0946	6x12	Na dotaz	
1523 0467	3x8	Na dotaz		1523 0959	• 6x16	500 ks	6,50
1523 0470	• 3x10	1.000 ks	1,55	1523 0975	• 6x20	500 ks	7,90
1523 0483	• 3x12	1.000 ks	1,65	1523 0991	6x25	Na dotaz	
1523 0496	• 3x16	1.000 ks	1,85	1523 1013	6x30	Na dotaz	
1523 0519	• 3x20	1.000 ks	2,40	1523 1026	6x35	Na dotaz	
1523 0535	3x25	Na dotaz		1523 1039	• 6x40	250 ks	13,80
1523 0551	3x30	Na dotaz		1523 1097	• 8x16	250 ks	12,80
1523 0616	4x6	Na dotaz		1523 1110	8x20	Na dotaz	
1523 0632	4x8	Na dotaz		1523 1136	8x25	Na dotaz	
1523 0645	• 4x10	1.000 ks	2,40	1523 1152	8x30	Na dotaz	
1523 0658	• 4x12	1.000 ks	2,65	1523 1165	8x40	Na dotaz	

Skupina rabatu 911

• = Skladové zboží

Ms, Cu, Al



DIN 660

Nýt s půlkulovou hlavou

Měď

Halbrundniete

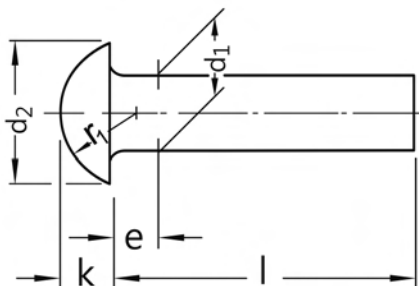

Rozměry v mm Techn. dodací podmínky podle DIN 101

d ₁	2	2,5	3	4	5	6	8
d ₂	3,5	4,4	5,2	7	8,8	10,5	14
e	1	1,25	1,5	2	2,5	3	4
k	1,2	1,5	1,8	2,4	3	3,6	4,8
r ₁ ≈	1,9	2,4	2,8	3,8	4,6	5,7	7,5

l = jmenovitá délka

Cena za 100 ks

Cena včetně platného příplatku za legování

Obj. č	Rozměr	Bal.	Cena €	Obj. č	Rozměr	Bal.	Cena €
1522 0163	• 2x3	1.000 ks	1,40	1522 0532	• 4x6	1.000 ks	3,90
1522 0176	• 2x4	1.000 ks	1,45	1522 0545	• 4x8	1.000 ks	4,50
1522 0189	• 2x5	1.000 ks	1,50	1522 0558	4x10	Na dotaz	
1522 0192	• 2x6	1.000 ks	1,55	1522 0561	• 4x12	1.000 ks	5,70
1522 0202	• 2x8	1.000 ks	1,70	1522 0574	4x16	Na dotaz	
1522 0215	2x10	Na dotaz		1522 0590	4x20	Na dotaz	
1522 0228	2x12	Na dotaz		1522 0684	5x8	Na dotaz	
1522 0231	2x16	Na dotaz		1522 0697	5x10	Na dotaz	
1522 0273	2,5x6	Na dotaz		1522 0707	5x12	Na dotaz	
1522 0286	2,5x8	Na dotaz		1522 0710	5x16	Na dotaz	
1522 0370	3x4	Na dotaz		1522 0736	• 5x20	500 ks	13,10
1522 0396	• 3x6	1.000 ks	2,40	1522 0752	5x25	Na dotaz	
1522 0406	• 3x8	1.000 ks	2,70	1522 0778	5x30	Na dotaz	
1522 0419	3x10	Na dotaz		1522 0846	6x12	Na dotaz	
1522 0422	3x12	Na dotaz		1522 0859	6x16	Na dotaz	
1522 0435	• 3x16	1.000 ks	4,05	1522 0875	6x20	Na dotaz	
1522 0451	3x20	Na dotaz					

Skupina rabatu 910

• = Skladové zboží

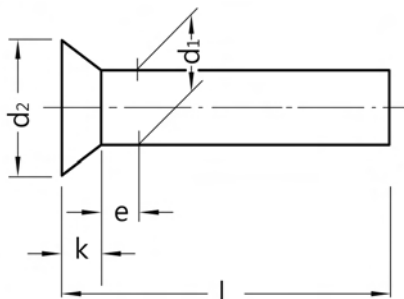

DIN 661

Nýt zápusťný

Hliník

Senkniete

Rozměry v mm Techn. dodací podmínky podle DIN 101

d ₁	2	2,5	3	4	5	6	8
d ₂	3,5	4,4	5,2	7	8,8	10,5	14
e	1	1,25	1,5	2	2,5	3	4
k ≈	1	1,2	1,4	2	2,5	3	4

l = jmenovitá délka

Cena za 100 ks

Cena včetně platného příplatku za legování

Obj. č	Rozměr	Bal.	Cena €	Obj. č	Rozměr	Bal.	Cena €
1525 9202	• 2x5	1.000 ks	1,20	1525 0670	4x25	Na dotaz	
1525 0175	• 2x6	1.000 ks	1,20	1525 0696	4x30	Na dotaz	
1525 0188	2x8	Na dotaz		1525 0751	• 5x10	1.000 ks	3,50
1525 0191	• 2x10	1.000 ks	1,30	1525 0764	• 5x12	Na dotaz	
1525 0308	2,5x6	Na dotaz		1525 0777	• 5x16	1.000 ks	4,45
1525 0311	2,5x8	Na dotaz		1525 0793	• 5x20	500 ks	5,60
1525 0324	2,5x10	Na dotaz		1525 0816	5x25	Na dotaz	
1525 0434	• 3x6	1.000 ks	1,30	1525 0832	5x30	Na dotaz	
1525 0447	• 3x8	1.000 ks	1,35	1525 0845	5x35	Na dotaz	
1525 0450	• 3x10	1.000 ks	1,45	1525 0858	• 5x40	500 ks	9,95
1525 0463	3x12	Na dotaz		1525 0913	• 6x16	500 ks	6,50
1525 0476	• 3x16	1.000 ks	1,85	1525 0939	6x20	Na dotaz	
1525 0492	• 3x20	1.000 ks	2,40	1525 0955	6x25	Na dotaz	
1525 0515	3x25	Na dotaz		1525 0971	• 6x30	250 ks	10,80
1525 0531	• 3x30	1.000 ks	3,45	1525 0984	• 6x35	250 ks	12,40
1525 0599	4x6	Na dotaz		1525 0997	6x40	Na dotaz	
1525 0609	• 4x8	1.000 ks	2,05	1525 1051	8x20	Na dotaz	
1525 0612	• 4x10	1.000 ks	2,40	1525 1077	8x25	Na dotaz	
1525 0625	4x12	Na dotaz		1525 1093	• 8x30	250 ks	19,40
1525 0638	• 4x16	1.000 ks	3,15	1525 1116	• 8x40	100 ks	23,90
1525 0654	• 4x20	1.000 ks	3,85				

Skupina rabatu 911

• = Skladové zboží

Ms, Cu, Al



DIN 661

Nýt zápusťný

Měď

Senknieta

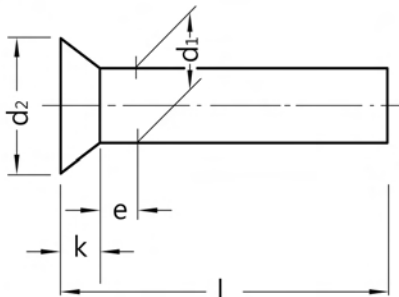

Rozměry v mm Techn. dodací podmínky podle DIN 101

d ₁	2	2,5	3	4	5	6	8
d ₂	3,5	4,4	5,2	7	8,8	10,5	14
e	1	1,25	1,5	2	2,5	3	4
k ≈	1	1,2	1,4	2	2,5	3	4

l = jmenovitá délka

Cena za 100 ks

Cena včetně platného příplatku za legování

Obj. č	Rozměr	Bal.	Cena €	Obj. č	Rozměr	Bal.	Cena €
1524 0169	2x6	Na dotaz		1524 0622	5x10	Na dotaz	
1524 0172	2x8	Na dotaz		1524 0635	5x12	Na dotaz	
1524 0185	2x10	Na dotaz		1524 0648	5x16	Na dotaz	
1524 0318	3x6	Na dotaz		1524 0664	• 5x20	500 ks	11,50
1524 0321	• 3x8	1.000 ks	2,40	1524 0680	• 5x25	500 ks	13,80
1524 0334	3x10	Na dotaz		1524 0703	5x30	Na dotaz	
1524 0347	• 3x12	1.000 ks	3,05	1524 0790	• 6x16	500 ks	14,10
1524 0350	3x16	Na dotaz		1524 0813	• 6x20	500 ks	17,40
1524 0460	4x6	Na dotaz		1524 0839	• 6x25	250 ks	20,20
1524 0473	4x8	Na dotaz		1524 0855	• 6x30	250 ks	23,50
1524 0486	• 4x10	1.000 ks	4,40	1524 0871	6x40	Na dotaz	
1524 0499	• 4x12	1.000 ks	5,00	1524 0936	• 8x20	250 ks	31,50
1524 0509	4x16	Na dotaz		1524 0949	8x25	Na dotaz	
1524 0512	• 4x18	1.000 ks	6,75	1524 0952	8x30	Na dotaz	
1524 0525	4x20	Na dotaz		1524 0965	8x35	Na dotaz	
1524 0541	4x25	Na dotaz		1524 0978	8x40	Na dotaz	
1524 0567	4x30	Na dotaz					

Skupina rabatu 910

• = Skladové zboží

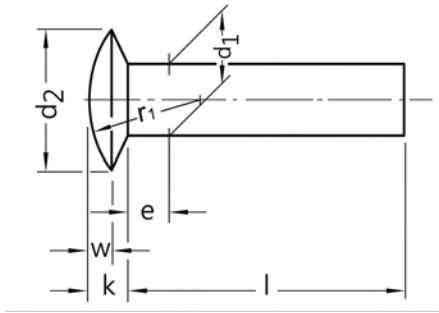

DIN 662

Nýt s čočkovitou hlavou

Hliník

Linsenniete

Rozměry v mm Techn. dodací podmínky podle DIN 101

d_1	2	2,5	3	4	5	6
d_2	4	5	6	8	10	12
e	1	1,25	1,5	2	2,5	3
$k \approx$	1	1,2	1,5	2,1	2,5	3
$r_1 \approx$	3,3	4,2	5	6,5	8,2	10
$w \approx$	0,7	0,8	1	1,4	1,7	2

l = jmenovitá délka

Cena za 100 ks

Cena včetně platného příplatku za legování

Obj. č	Rozměr	Bal.	Cena €
1529 0559	2x4	Na dotaz	
1529 0601	2,5x5	Na dotaz	
1529 0656	• 3x6	1.000 ks	1,45
1529 0711	3,5x8	Na dotaz	

Obj. č	Rozměr	Bal.	Cena €
1529 0753	• 4x8	1.000 ks	2,20
1529 0818	5x12	Na dotaz	
1529 0863	6x16	Na dotaz	

Skupina rabatu 911

• = Skladové zboží

Ms, Cu, Al



DIN 662

Nýt s čočkovitou hlavou

Měď

Linsenniete

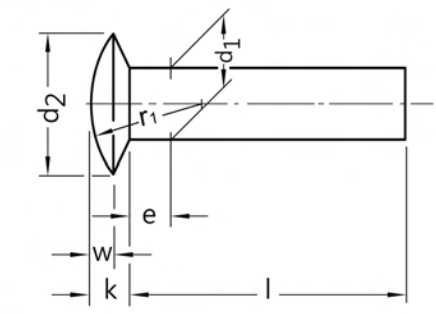

Rozměry v mm Techn. dodací podmínky podle DIN 101

d ₁	2	2,5	3	4	5	6
d ₂	4	5	6	8	10	12
e	1	1,25	1,5	2	2,5	3
k ≈	1	1,2	1,5	2,1	2,5	3
r ₁ ≈	3,3	4,2	5	6,5	8,2	10
w ≈	0,7	0,8	1	1,4	1,7	2

l = jmenovitá délka

Cena za 100 ks

Cena včetně platného příplatku za legování

Obj. č	Rozměr	Bal.	Cena €
1527 0553	2x4	Na dotaz	
1527 0605	2,5x5	Na dotaz	
1527 0650	3x6	Na dotaz	
1527 0715	3,5x8	Na dotaz	

Obj. č	Rozměr	Bal.	Cena €
1527 0757	4x8	Na dotaz	
1527 0812	5x12	Na dotaz	
1527 0867	6x16	Na dotaz	

Skupina rabatu 910

• = Skladové zboží

DIN 933*)

Šrouby se šestihrannou hlavou se závitem k hlavě

Mosaz

*) ≈ ISO 4017

Sechskantschrauben mit Gewinde bis Kopf

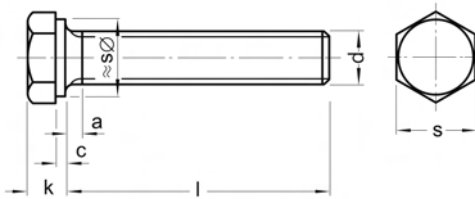

Rozměry v mm Techn. dodací podmínky podle ISO 4759-1 A

Závít d	M2	M2,5	M3	M4	M5	M6	M7	M8	M10	M12
a max	1,2	1,35	1,5	2,1	2,4	3	3	3,75	4,5	5,25
c max	0,25	0,25	0,4	0,4	0,5	0,5	0,5	0,6	0,6	0,6
k	1,4	1,7	2	2,8	3,5	4	4,8	5,3	6,4	7,5
s	4	5	5,5	7	8	10	11	13	17	19

Závít d	M14	M16	M18	M20	M22	M24	M27	M30	M36
a max	6	6	7,5	7,5	7,5	9	9	10,5	12
c max	0,6	0,8	0,8	0,8	0,8	0,8	0,8	0,8	0,8
k	8,8	10	11,5	12,5	14	15	17	18,7	22,5
s	22	24	27	30	32	36	41	46	55

l = Jmenovitá délka

Dodací možnosti a ceny pro provedení ISO na vyžádání

*) Rozměry v () pouze v provedení ISO

Cena za 100 ks

Cena včetně platného příplatku za legování

Obj. č	Rozměr	Bal.	Cena €	Obj. č	Rozměr	Bal.	Cena €
1003 0196	• M 4x8	500 ks	8,70	1003 0688	• M 8x10	500 ks	27,10
1003 0206	M 4x10	Na dotaz		1003 0691	• M 8x12	500 ks	29,80
1003 9003	• M 4x16	2.000 ks	13,00	1003 0727	• M 8x16	500 ks	35,30
1003 0235	• M 4x20	2.000 ks	15,20	1003 0743	• M 8x20	500 ks	40,20
1003 0303	• M 5x10	2.000 ks	12,00	1003 0756	• M 8x25	500 ks	46,40
1003 0345	• M 5x16	1.000 ks	15,70	1003 0769	• M 8x30	200 ks	53,30
1003 0361	• M 5x20	1.000 ks	18,00	1003 0772	• M 8x35	200 ks	61,80
1003 0374	M 5x25	Na dotaz		1003 0785	• M 8x40	200 ks	71,00
1003 0387	• M 5x30	1.000 ks	26,70	1003 0808	• M 8x50	200 ks	82,40
1003 0484	• M 6x10	1.000 ks	15,80	1003 0905	• M 10x16	200 ks	74,30
1003 0497	• M 6x12	1.000 ks	17,40	1003 0921	• M 10x20	100 ks	80,80
1003 0536	• M 6x16	1.000 ks	20,60	1003 0934	• M 10x25	200 ks	91,10
1003 0552	• M 6x20	1.000 ks	23,90	1003 0947	• M 10x30	200 ks	102,00
1003 0565	• M 6x25	500 ks	29,30	1003 0950	M 10x35	Na dotaz	
1003 0578	• M 6x30	500 ks	34,20	1003 0963	• M 10x40	200 ks	126,00
1003 0581	• M 6x35	500 ks	41,80	1003 0989	M 10x50	Na dotaz	
1003 0594	• M 6x40	500 ks	49,50	1003 0992	M 10x60	Na dotaz	
1003 0604	• M 6x50	200 ks	80,30				

Skupina rabatu 900

• = Skladové zboží



Objednávejte také online v našem e-shopu <https://shop.schrauben-gross.com>

Další informace najdete na stránkách www.schrauben-gross.cz

4/021

DIN 934*)

Šestihránné matice

Mosaz

*) Nová norma ISO 4032

Sechskantmuttern

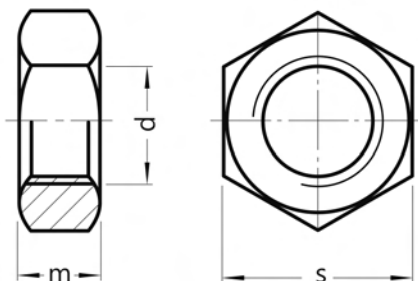

Rozměry v mm Techn. dodací podmínky podle ISO 4759-1 A, >M16 Třída výrobku B

Závit d	M1	M1,2	M1,4	M1,6	M1,7	M2	M2,3	M2,5	M2,6	M3	M3,5
m	0,8	1	1,2	1,3	1,4	1,6	1,8	2	2	2,4	2,8
s	2,5	3	3	3,2	3,5	4	4,5	5	5	5,5	6

Závit d	M4	M5	M6	M7	M8	M10	M12	M14	M16	M18	M20
m	3,2	4	5	5,5	6,5	8	10	11	13	15	16
s	7	8	10	11	13	17	19	22	24	27	30

Závit d	M22	M24	M27	M30	M33	M36	M39	M42	M45	M48	M52
m	18	19	22	24	26	29	31	34	36	38	42
s	32	36	41	46	50	55	60	65	70	75	80

Dodací možnosti a ceny pro provedení ISO na vyžádání

Cena za 100 ks

Cena včetně platného příplatku za legování

Obj. č	Rozměr	Bal.	Cena €	Obj. č	Rozměr	Bal.	Cena €
1008 0065	• M 2	1.000 ks	1,85	1008 0175	• M 10	500 ks	18,10
1008 0081	• M 2,5	1.000 ks	1,90	1008 0188	• M 12	200 ks	27,10
1008 0094	• M 2,6	1.000 ks	1,90	1008 0191	• M 14	200 ks	39,70
1008 0104	• M 3	1.000 ks	1,20	1008 0201	• M 16	200 ks	85,10
1008 0120	• M 4	1.000 ks	2,00	1008 0214	M 18	Na dotaz	
1008 0133	• M 5	1.000 ks	2,55	1008 0227	• M 20	100 ks	211,00
1008 0146	• M 6	1.000 ks	4,35	1008 0243	• M 24	50 ks	395,00
1008 0162	• M 8	1.000 ks	8,70				

Skupina rabatu 915

• = Skladové zboží

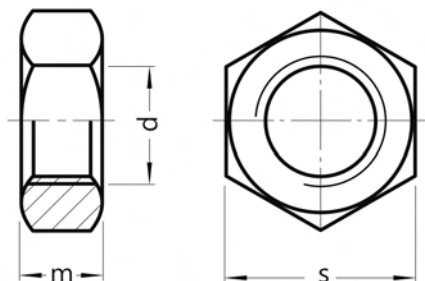

DIN 934*)

Šestihranné matice

Mosaz

niklováno

*) Nová norma ISO 4032

Sechskantmuttern

Rozměry v mm Techn. dodací podmínky podle ISO 4759-1 A, >M16 Třída výrobku B

Závít d	M1	M1,2	M1,4	M1,6	M1,7	M2	M2,3	M2,5	M2,6	M3	M3,5
m	0,8	1	1,2	1,3	1,4	1,6	1,8	2	2	2,4	2,8
s	2,5	3	3	3,2	3,5	4	4,5	5	5	5,5	6

Závít d	M4	M5	M6	M7	M8	M10	M12	M14	M16	M18	M20
m	3,2	4	5	5,5	6,5	8	10	11	13	15	16
s	7	8	10	11	13	17	19	22	24	27	30

Závít d	M22	M24	M27	M30	M33	M36	M39	M42	M45	M48	M52
m	18	19	22	24	26	29	31	34	36	38	42
s	32	36	41	46	50	55	60	65	70	75	80

Dodací možnosti a ceny pro provedení ISO na vyžádání

Cena za 100 ks

Cena včetně platného příplatku za legování

Obj. č	Rozměr	Bal.	Cena €
1008 0104-10	• M 3	1.000 ks	1,35
1008 0120-10	• M 4	1.000 ks	2,35
1008 0133-10	• M 5	1.000 ks	3,05

Obj. č	Rozměr	Bal.	Cena €
1008 0146-10	• M 6	1.000 ks	5,35
1008 0162-10	• M 8	1.000 ks	10,70
1008 0175-10	• M 10	500 ks	22,30

Skupina rabatu 915

• = Skladové zboží

Ms, Cu, Al



DIN 963*) A

Šrouby se zápustnou hlavou a s drážkou

Mosaz

Tvar A se závitem k hlavě
*) ≈ ISO 2009

Senkschrauben mit Schlitz

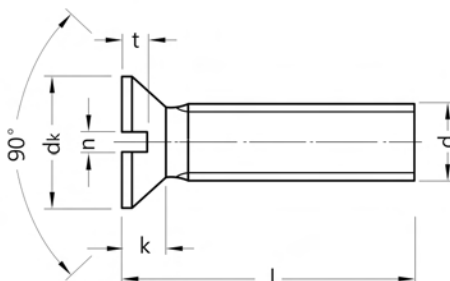

Rozměry v mm Techn. dodací podmínky podle ISO 4759-1 A

Závit d	M2	M2,5	M3	M3,5	M4	M5	M6	M8	M10	M12	M16
d ₁ max	3,8	4,7	5,6	6,5	7,5	9,2	11	14,5	18	22	29
k max	1,2	1,5	1,65	1,93	2,2	2,5	3	4	5	6	8
n	0,5	0,6	0,8	0,8	1	1,2	1,6	2	2,5	3	4
t max	0,6	0,7	0,85	1	1,1	1,3	1,6	2,1	2,6	3	4

l = jmenovitá délka

Dodací možnosti a ceny pro provedení ISO na vyžádání

Cena za 100 ks

Cena včetně platného příplatku za legování

Obj. č	Rozměr	Bal.	Cena €	Obj. č	Rozměr	Bal.	Cena €
1036 0206	AM 2x4	Na dotaz		1036 1292	AM 4x40	Na dotaz	
1036 0219	AM 2x5	Na dotaz		1036 1360	• AM 5x8	2.000 ks	6,15
1036 0222	AM 2x6	Na dotaz		1036 1373	• AM 5x10	2.000 ks	6,30
1036 0235	AM 2x8	Na dotaz		1036 1386	• AM 5x12	1.000 ks	6,50
1036 0248	AM 2x10	Na dotaz		1036 1412	• AM 5x16	1.000 ks	7,45
1036 0251	AM 2x12	Na dotaz		1036 1438	• AM 5x20	1.000 ks	8,15
1036 0277	AM 2x16	Na dotaz		1036 1441	• AM 5x25	1.000 ks	9,15
1036 0293	AM 2x20	Na dotaz		1036 1454	AM 5x30	Na dotaz	
1036 0510	AM 2,5x6	Na dotaz		1036 1467	AM 5x35	Na dotaz	
1036 0523	• AM 2,5x8	2.000 ks	3,75	1036 1470	AM 5x40	Na dotaz	
1036 0536	AM 2,5x10	Na dotaz		1036 1496	• AM 5x50	500 ks	16,80
1036 0549	AM 2,5x12	Na dotaz		1036 1551	AM 6x8	Na dotaz	
1036 0772	• AM 3x4	2.000 ks	4,25	1036 1564	• AM 6x10	200 ks	8,50
1036 0785	• AM 3x5	200 ks	3,40	1036 1577	• AM 6x12	1.000 ks	9,60
1036 0798	• AM 3x6	2.000 ks	2,75	1036 1603	• AM 6x16	1.000 ks	10,90
1036 0808	• AM 3x8	2.000 ks	2,80	1036 1629	• AM 6x20	200 ks	12,10
1036 0811	• AM 3x10	2.000 ks	2,90	1036 1632	• AM 6x25	500 ks	13,50
1036 0824	AM 3x12	Na dotaz		1036 1645	• AM 6x30	500 ks	15,10
1036 0853	• AM 3x16	2.000 ks	3,30	1036 1658	AM 6x35	Na dotaz	
1036 0879	• AM 3x20	2.000 ks	4,00	1036 1661	• AM 6x40	500 ks	18,60
1036 0882	AM 3x25	Na dotaz		1036 1687	AM 6x50	Na dotaz	
1036 0895	• AM 3x30	2.000 ks	5,50	1036 1690	• AM 6x60	200 ks	25,90
1036 1166	AM 4x5	Na dotaz		1036 1700	AM 6x70	Na dotaz	
1036 1179	• AM 4x6	2.000 ks	4,80	1036 1768	AM 8x12	Na dotaz	
1036 1182	• AM 4x8	2.000 ks	4,05	1036 1797	• AM 8x16	200 ks	31,30
1036 1195	• AM 4x10	2.000 ks	4,25	1036 1810	• AM 8x20	500 ks	26,30
1036 1205	• AM 4x12	2.000 ks	4,35	1036 1823	AM 8x25	Na dotaz	
1036 1234	• AM 4x16	2.000 ks	5,15	1036 1836	• AM 8x30	200 ks	28,30
1036 1250	• AM 4x20	200 ks	5,95	1036 1849	• AM 8x35	200 ks	31,80
1036 1263	• AM 4x25	1.000 ks	6,30	1036 1852	AM 8x40	Na dotaz	
1036 1276	• AM 4x30	1.000 ks	7,45	1036 1878	• AM 8x50	200 ks	40,30
1036 1289	AM 4x35	Na dotaz		1036 1881	AM 8x60	Na dotaz	

Skupina rabatu 902

• = Skladové zboží

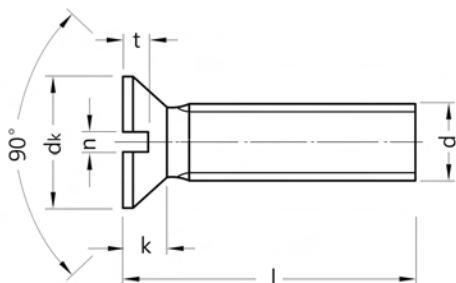

**DIN 963*) A****Šrouby se zápustnou hlavou a s drážkou****Mosaz**

Tvar A se závitem k hlavě
*) ≈ ISO 2009

Senkschrauben mit Schlitz

Cena za 100 ks

Cena včetně platného příplatku za legování

Obj. č	Rozměr	Bal.	Cena €
1036 1975	• AM 10x20	200 ks	35,50
1036 1988	AM 10x25	Na dotaz	
1036 1991	AM 10x30	Na dotaz	

Skupina rabatu 902
• = Skladové zboží

Obj. č	Rozměr	Bal.	Cena €
1036 2013	AM 10x40	Na dotaz	
1036 2039	AM 10x50	Na dotaz	

DIN 975*)

Závité tyče 1000 mm

Mosaz

*) Stará norma, podle DIN 976-1 tvar A

Gewindestangen 1000 mm

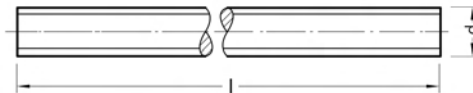

Rozměry v mm Techn. dodací podmínky podle ISO 4759-1 A

Závít d	M3	M4	M5	M6	M8	M10	M12	M14
l = 1000								

Závít d	M16	M18	M20	M22	M24	M27	M30	M36
l = 1000								

Cena za 100 ks

Cena včetně platného příplatku za legování

Obj. č	Rozměr	Bal.	Cena €	Obj. č	Rozměr	Bal.	Cena €
0456 0067	• M 3	1 ks	278,00	0456 0122	• M 10	1 ks	1.028,00
0456 0070	• M 4	1 ks	318,00	0456 0135	• M 12	1 ks	1.500,00
0456 0083	• M 5	1 ks	370,00	0456 0148	• M 14	1 ks	2.083,00
0456 0096	• M 6	1 ks	417,00	0456 0151	• M 16	1 ks	2.679,00
0456 0119	• M 8	1 ks	708,00	0456 0177	• M 20	1 ks	4.499,00

Skupina rabatu 908

• = Skladové zboží

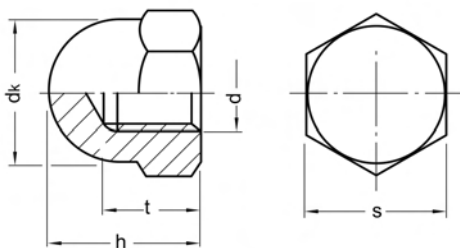

DIN 1587

Šestihranné kloboučkové matice

vysoký tvar
Mosaz

Sechskant-Hutmuttern

Rozměry v mm Techn. dodací podmínky podle ISO 4759-1 A

Závít d	M3**)	M4	M5	M6	M8	M10*)
d _e max	5,3	6,5	7,5	9,5	12,5	16 (15)
h	6	8	10	12	15	18
s	5,5	7	8	10	13	17 (16)
t	4	5,5	7,5	8	11	13

Závít d	M12*)	M14*)	M16	M18	M20	M24
d _e max	18 (17)	21 (20)	23	26	28	34
h	22	25	28	32	34	42
s	19 (18)	22 (21)	24	27	30	36
t	16	18	21	25	26	31

*) Rozměry v () pouze velikosti klíče ISO
**) není obsaženo v normě

Dodací možnosti a ceny pro provedení ISO na vyžádání

Cena za 100 ks

Cena včetně platného příplatku za legování

Obj. č	Rozměr	Bal.	Cena €
1019 0036	• M 3	1.000 ks	4,50
1019 0049	• M 4	500 ks	6,15
1019 0052	• M 5	1.000 ks	8,30
1019 0065	• M 6	200 ks	13,00
1019 0078	• M 8	200 ks	25,00

Obj. č	Rozměr	Bal.	Cena €
1019 0081	• M 10	200 ks	51,90
1019 0094	• M 12	200 ks	75,90
1019 0117	• M 16	100 ks	154,00
1019 0133	M 20	Na dotaz	

Skupina rabatu 917

• = Skladové zboží

Ms, Cu, Al



DIN 1587

Šestihrné kloboučkové matice

vysoký tvar
Mosaz
pochromováno

Sechskant-Hutmuttern

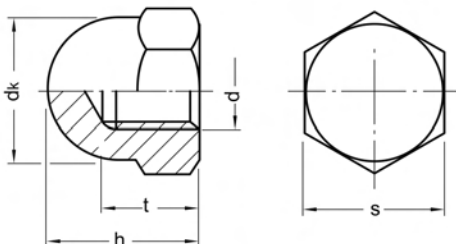

Rozměry v mm Techn. dodací podmínky podle ISO 4759-1 A

Závít d	M3**)	M4	M5	M6	M8	M10*)
d _i max	5,3	6,5	7,5	9,5	12,5	16 (15)
h	6	8	10	12	15	18
s	5,5	7	8	10	13	17 (16)
t	4	5,5	7,5	8	11	13

Závít d	M12*)	M14*)	M16	M18	M20	M24
d _i max	18 (17)	21 (20)	23	26	28	34
h	22	25	28	32	34	42
s	19 (18)	22 (21)	24	27	30	36
t	16	18	21	25	26	31

*) Rozměry v () pouze velikosti klíče ISO

**) není obsaženo v normě

Dodací možnosti a ceny pro provedení ISO na vyžádání

Cena za 100 ks

Cena včetně platného příplatku za legování

Obj. č	Rozměr	Bal.	Cena €
1019 0065-21	M 4	Na dotaz	
1019 0078-21	• M 5	500 ks	10,70
1019 0081-21	• M 6	200 ks	15,70
1019 0094-21	• M 8	200 ks	33,60

Obj. č	Rozměr	Bal.	Cena €
1019 0104-21	M 10	Na dotaz	
1019 0117-21	M 12	Na dotaz	
1019 0133-21	M 16	Na dotaz	

Skupina rabatu 917

• = Skladové zboží

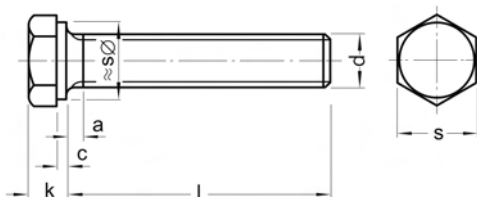

ISO 4017*)

Šrouby se šestihrannou hlavou se závitem k hlavě

Mosaz

*) ≈ ISO 4017

Sechskantschrauben mit Gewinde bis Kopf

Rozměry v mm Techn. dodací podmínky podle ISO 4759-1 A/B

Závít d	M3	M4	M5	M6	M8	M10	M12	M14	M16
a max	1,5	2,1	2,4	3	4	4,5	5,3	6	6
c max	0,4	0,4	0,5	0,5	0,6	0,6	0,6	0,8	0,8
k	2	2,8	3,5	4	5,3	6,4	7,5	8,8	10
s	5,5	7	8	10	13	16	18	21	24

Závít d	M18	M20	M22	M24	M27	M30	M33	M36
a max	7,5	7,5	7,5	9	9	10,5	10,5	12
c max	0,8	0,8	0,8	0,8	0,8	0,8	0,8	0,8
k	11,5	12,5	14	15	17	18,7	21	22,5
s	27	30	34	36	41	46	50	55

l = jmenovitá délka

Cena za 100 ks

Cena včetně platného příplatku za legování

Obj. č	Rozměr	Bal.	Cena €	Obj. č	Rozměr	Bal.	Cena €
1003 0196	• M 4x8	500 ks	8,70	1003 0581	• M 6x35	500 ks	41,80
1003 0206	M 4x10	Na dotaz		1003 0594	• M 6x40	500 ks	49,50
1003 9003	• M 4x16	2.000 ks	13,00	1003 0604	• M 6x50	200 ks	80,30
1003 0235	• M 4x20	2.000 ks	15,20	1003 0688	• M 8x10	500 ks	27,10
1003 0303	• M 5x10	2.000 ks	12,00	1003 0691	• M 8x12	500 ks	29,80
1003 0345	• M 5x16	1.000 ks	15,70	1003 0727	• M 8x16	500 ks	35,30
1003 0361	• M 5x20	1.000 ks	18,00	1003 0743	• M 8x20	500 ks	40,20
1003 0374	M 5x25	Na dotaz		1003 0756	• M 8x25	500 ks	46,40
1003 0387	• M 5x30	1.000 ks	26,70	1003 0769	• M 8x30	200 ks	53,30
1003 0484	• M 6x10	1.000 ks	15,80	1003 0772	• M 8x35	200 ks	61,80
1003 0497	• M 6x12	1.000 ks	17,40	1003 0785	• M 8x40	200 ks	71,00
1003 0536	• M 6x16	1.000 ks	20,60	1003 0808	• M 8x50	200 ks	82,40
1003 0552	• M 6x20	1.000 ks	23,90	1003 7089	M 10x20	Na dotaz	
1003 0565	• M 6x25	500 ks	29,30	1003 7131	M 10x35	Na dotaz	
1003 0578	• M 6x30	500 ks	34,20				

Skupina rabatu 809

• = Skladové zboží

Ms., Cu., Al



DIN 7338 B

Nýty

Měď

Tvar B Poloduté nýty
pro obložení brzd a spojek

Niete

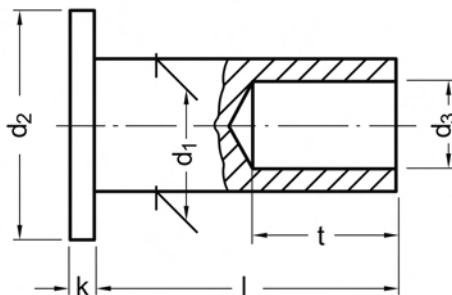

Rozměry v mm Techn. dodací podmínky podle DIN 101

d ₁	3	4	5	6	8
d ₂	5,5	7,5	9,5	11,5	15,5
d ₃	1,7	2,7	3,5	4,2	6
k	0,8	1	1	1,2	1,2
t+0,5	4	5	6	8	10

l = jmenovitá délka

Cena za 100 ks

Cena včetně platného příplatku za legování

Obj. č	Rozměr	Bal.	Cena €	Obj. č	Rozměr	Bal.	Cena €
1533 0118	• B 3x8	100 ks	3,00	1533 0396	B 6x10	Na dotaz	
1533 0121	B 3x10	Na dotaz		1533 0406	B 6x12	Na dotaz	
1533 0202	• B 4x8	100 ks	4,95	1533 0419	B 6x15	Na dotaz	
1533 0215	• B 4x10	100 ks	5,60	1533 0435	B 6x20	Na dotaz	
1533 0228	B 4x12	Na dotaz		1533 0451	• B 6x25	100 ks	24,80
1533 0231	• B 4x15	100 ks	7,25	1533 0477	• B 6x30	100 ks	26,95
1533 0299	• B 5x8	100 ks	8,00	1533 0516	• B 8x15	100 ks	33,60
1533 0309	• B 5x10	100 ks	9,00	1533 9096	B 8x18	Na dotaz	
1533 0312	• B 5x12	100 ks	10,10	1533 0529	B 8x20	Na dotaz	
1533 0325	• B 5x15	100 ks	11,60	1533 0532	B 8x25	Na dotaz	
1533 0341	B 5x20	Na dotaz					

Skupina rabatu 910

• = Skladové zboží

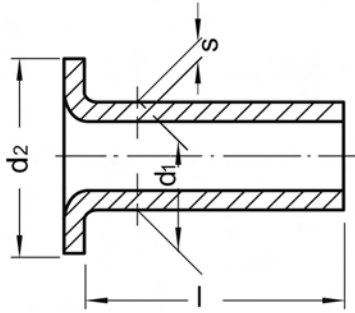

DIN 7338 C

Nýty

Měď

Tvar C Duté nýty
pro obložení brzd a spojek

Niete

Rozměry v mm Techn. dodací podmínky podle DIN 101

d ₁	3	4	5	6	8
d ₂	5,5	7,5	9,5	11,5	15,5
s	0,5	0,5	0,6	0,75	1,2

l = jmenovitá délka

Cena za 100 ks

Cena včetně platného příplatku za legování

Obj. č	Rozměr	Bal.	Cena €	Obj. č	Rozměr	Bal.	Cena €
1532 0063	• C 3x6	100 ks	4,65	1532 0306	C 5x12	Na dotaz	
1532 0076	• C 3x8	100 ks	5,35	1532 0319	C 5x15	Na dotaz	
1532 0089	C 3x10	Na dotaz		1532 0335	• C 5x20	100 ks	9,60
1532 0092	• C 3x12	100 ks	11,20	1532 0416	C 6x10	Na dotaz	
1532 0160	C 4x6	Na dotaz		1532 0429	C 6x12	Na dotaz	
1532 0173	• C 4x8	100 ks	5,95	1532 0432	• C 6x15	100 ks	23,60
1532 0186	• C 4x10	100 ks	6,75	1532 0458	• C 6x20	100 ks	18,40
1532 0199	• C 4x12	100 ks	11,90	1532 0474	C 6x25	Na dotaz	
1532 0209	• C 4x15	100 ks	8,40	1532 0555	C 8x15	Na dotaz	
1532 0225	• C 4x20	100 ks	9,05	1532 0571	C 8x20	Na dotaz	
1532 0283	• C 5x8	2.000 ks	9,35	1532 0597	• C 8x25	100 ks	22,60
1532 0296	C 5x10	Na dotaz					

Skupina rabatu 910

• = Skladové zboží

Ms, Cu, Al



DIN 7603 A

Těsnící kroužky

Hliník

Tvar A Ploché těsnící kroužky
pro trubková šroubení a zátky

Dichtringe

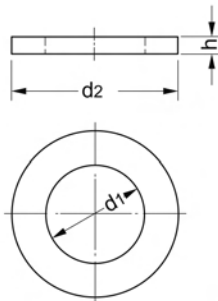

Rozměry v mm

Jmenovitá velikost	4x8	5x9	6x10	8x11,5	8x12	8x14	10x13,5	10x16	12x15,5
d ₁ +0,3	4,2	5,2	6,2	8,2	8,2	8,2	10,2	10,2	12,2
d ₂ -0,2	7,9	8,9	9,9	11,4	11,9	13,9	13,4	15,9	15,4
s	1	1	1	1	1	1	1	1	1,5

Jmenovitá velikost	12x18	14x18	14x20	16x20	16x22	17x21	18x22	20x24	20x26
d ₁ +0,3	12,2	14,2	14,2	16,2	16,2	17,2	18,2	20,2	20,2
d ₂ -0,2	17,9	17,9	19,9	19,9	21,9	20,9	21,9	23,9	25,9
s	1,5	1,5	1,5	1,5	1,5	1,5	1,5	1,5	1,5

Jmenovitá velikost	21x26	21x28	22x27	22x29	23x28	24x29	26x31	26x34	27x32
d ₁ +0,3	21,2	21,2	22,2	22,2	23,3	24,3	26,3	26,3	27,3
d ₂ -0,2	25,9	27,9	26,9	28,9	27,9	28,9	30,9	33,9	31,9
s	1,5	1,5	1,5	1,5	2	2	2	2	2

Jmenovitá velikost	28x33	30x36	33x39	36x42	38x44	42x49
d ₁ +0,3	28,3	30,3	33,3	36,3	38,3	42,3
d ₂ -0,2	32,9	35,9	38,9	41,9	43,9	48,9
s	2	2	2	2	2	2

Cena za 100 ks

Cena včetně platného příplatku za legování

Obj. č	Rozměr	Bal.	Cena €
0877 0170	• A 8x12x1	100 ks	3,20
0877 0235	• A 10x13,5x1	100 ks	3,25
0877 0293	• A 12x15,5x1,5	100 ks	6,10
0877 0358	• A 14x18x1,5	100 ks	6,45

Obj. č	Rozměr	Bal.	Cena €
0877 0413	• A 16x20x1,5	100 ks	8,60
0877 0471	• A 18x22x1,5	100 ks	8,60
0877 0536	• A 20x24x1,5	100 ks	10,90

Skupina rabatu 924

• = Skladové zboží

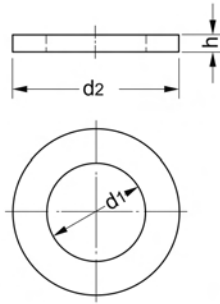

DIN 7603 A

Těsnící kroužky

Měď

Tvar A Ploché těsnící kroužky pro trubková šroubení a zátky

Dichtringe

Rozměry v mm

Jmenovitá velikost	4x8	5x9	6x10	8x11,5	8x12	8x14	10x13,5	10x16	12x15,5
d ₁ +0,3	4,2	5,2	6,2	8,2	8,2	8,2	10,2	10,2	12,2
d ₂ -0,2	7,9	8,9	9,9	11,4	11,9	13,9	13,4	15,9	15,4
s	1	1	1	1	1	1	1	1	1,5

Jmenovitá velikost	12x18	14x18	14x20	16x20	16x22	17x21	18x22	20x24	20x26
d ₁ +0,3	12,2	14,2	14,2	16,2	16,2	17,2	18,2	20,2	20,2
d ₂ -0,2	17,9	17,9	19,9	19,9	21,9	20,9	21,9	23,9	25,9
s	1,5	1,5	1,5	1,5	1,5	1,5	1,5	1,5	1,5

Jmenovitá velikost	21x26	21x28	22x27	22x29	23x28	24x29	26x31	26x34	27x32
d ₁ +0,3	21,2	21,2	22,2	22,2	23,3	24,3	26,3	26,3	27,3
d ₂ -0,2	25,9	27,9	26,9	28,9	27,9	28,9	30,9	33,9	31,9
s	1,5	1,5	1,5	1,5	2	2	2	2	2

Jmenovitá velikost	28x33	30x36	33x39	36x42	38x44	42x49
d ₁ +0,3	28,3	30,3	33,3	36,3	38,3	42,3
d ₂ -0,2	32,9	35,9	38,9	41,9	43,9	48,9
s	2	2	2	2	2	2

Cena za 100 ks

Cena včetně platného příplatku za legování

Obj. č	Rozměr	Bal.	Cena €	Obj. č	Rozměr	Bal.	Cena €
0876 0070	• A 4x8x1	100 ks	4,60	0876 0546	• A 20x26x1,5	100 ks	21,90
0876 0096	• A 5x9x1	100 ks	4,00	0876 0559	• A 21x26x1,5	100 ks	25,10
0876 0119	• A 6x10x1	100 ks	4,80	0876 0562	• A 21x28x1,5	100 ks	38,30
0876 0177	• A 8x11,5x1	100 ks	4,40	0876 0591	• A 22x27x1,5	100 ks	19,10
0876 0203	• A 8x14x1	100 ks	6,70	0876 0601	• A 22x29x1,5	100 ks	32,10
0876 0232	• A 10x13,5x1	100 ks	5,50	0876 0614	• A 23x28x2	100 ks	49,30
0876 0261	• A 10x16x1	100 ks	8,25	0876 0627	• A 24x29x2	100 ks	33,90
0876 0290	• A 12x15,5x1,5	100 ks	10,10	0876 0656	• A 26x31x2	100 ks	42,90
0876 0313	• A 12x18x1,5	100 ks	14,60	0876 0669	• A 26x34x2	100 ks	55,80
0876 0355	• A 14x18x1,5	100 ks	11,40	0876 0685	• A 27x32x2	100 ks	43,90
0876 0368	• A 14x20x1,5	100 ks	15,20	0876 0708	• A 28x33x2	100 ks	60,70
0876 0410	• A 16x20x1,5	100 ks	11,60	0876 0711	• A 30x36x2	100 ks	54,80
0876 0423	• A 16x22x1,5	100 ks	19,60	0876 0740	• A 33x39x2	100 ks	58,60
0876 0449	• A 17x21x1,5	100 ks	15,00	0876 0779	• A 36x42x2	100 ks	87,60
0876 0478	• A 18x22x1,5	100 ks	14,40	0876 0863	• A 38x44x2	100 ks	69,90
0876 0533	• A 20x24x1,5	100 ks	18,40	0876 0928	• A 42x49x2	100 ks	101,00

Skupina rabatu 923

• = Skladové zboží



Objednávejte také online v našem e-shopu <https://shop.schrauben-gross.com>
Další informace najdete na stránkách www.schrauben-gross.cz

4/033

DIN 7603 A

Těsnící kroužky

Sortiment FPK 102
v plastové krabičce

Měď

Tvar A Ploché těsnící kroužky
pro trubková šroubení a zátky

Dichtringe

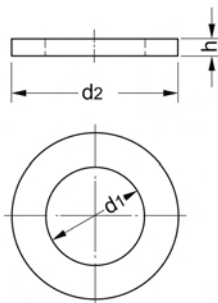

Obsah: 540 kusů

4x8, 5x9, 6x10, 6x12, 8x12, 8x14, 10x14, 10x16, 12x16, 12x18, 13x18, 14x18, 14x20, 16x20, 17x21, 17x23, 18x22, 18x24, 20x24, 20x26, 21x26, 21x28, 22x27, 22x29, 24x30, 26x32, 27x32, 28x34, 30x36, 33x39

Cena za 1 ks

Obj. č	Rozměr	Bal.	Cena €
0878 0018	• A	1 ks	81,60

Skupina rabatu 927
• = Skladové zboží

Cena včetně platného příplatku za legování

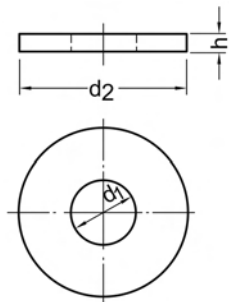

DIN 9021*)

Podložky

Vnější $\varnothing \approx 3 \times \varnothing$ závitu
Provedení A pro $d_1 \leq 17$
Provedení C pro $d_1 > 17$
Mosaz
 *) \approx ISO 7093

Scheiben

Rozměry v mm Techn. dodací podmínky podle DIN 522

d_1	2,2*)	2,7	3,2	3,7	4,3	5,3	6,4	7,4	8,4
pro závit	M2	M2,5	M3	M3,5	M4	M5	M6	M7	M8
d_2	7	8	9	11	12	15	18	22	24
h	0,8	0,8	0,8	0,8	1	1,2	1,6	2	2

d_1	10,5	13	15	17	20	22	26	33
pro závit	M10	M12	M14	M16	M18	M20	M24	M30
d_2	30	37	44	50	56	60	72	92
h	2,5	3	3	3	4	4	5	6

*) není obsaženo v normě

Dodací možnosti a ceny pro provedení ISO na vyžádání

Cena za 100 ks

Cena včetně platného příplatku za legování

Obj. č	Rozměr	Bal.	Cena €	Obj. č	Rozměr	Bal.	Cena €
1026 0021	• A 3,2 (M3)	1.000 ks	1,40	1026 0076	• A 8,4 (M8)	500 ks	16,10
1026 0047	• A 4,3 (M4)	1.000 ks	2,50	1026 0092	• A 10,5 (M10)	250 ks	30,80
1026 0050	• A 5,3 (M5)	1.000 ks	5,50	1026 0102	• A 13 (M12)	100 ks	71,00
1026 0063	• A 6,4 (M6)	1.000 ks	7,05	1026 0128	• A 17 (M16)	100 ks	137,00

Skupina rabatu 919
 • = Skladové zboží

Ms, Cu, Al



Růžice

soustruženo
Hliník
AlCu6BiPb

Rosetten

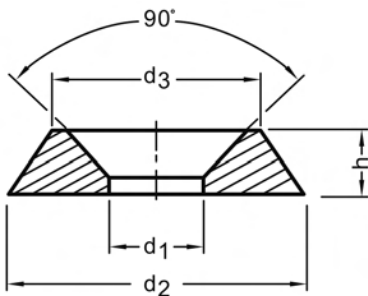

Rozměry v mm

d ₁	3,2	3,7	4,2	5,3	6,4
pro závit	M3	M3,5	M4	M5	M6
d ₂	9	10	12	15	17,5
d ₃	6,6	7,7	8,8	11	13
h	2	2,4	2,8	3,5	4

Cena za 100 ks

Cena včetně platného příplatku za legování

Obj. č	Rozměr	Bal.	Cena €	Obj. č	Rozměr	Bal.	Cena €
0881 0014	• 3,2 (M3)	500 ks	13,70	0881 0043	• 5,3 (M5)	500 ks	28,10
0881 0027	• 3,7 (M3,5)	500 ks	15,10	0881 0056	• 6,4 (M6)	500 ks	41,80
0881 0030	• 4,2 (M4)	500 ks	20,00				

Skupina rabatu 925

• = Skladové zboží

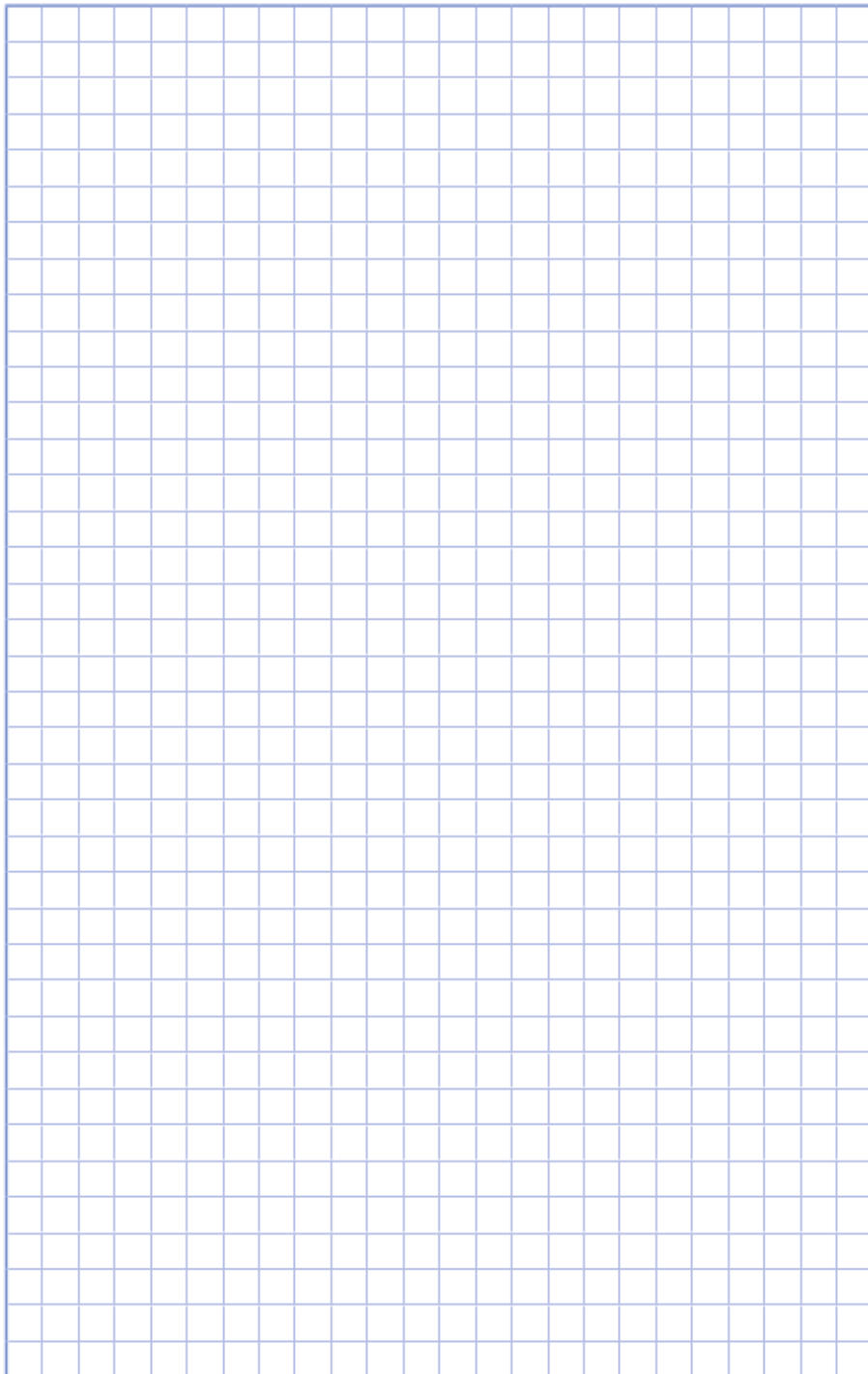

Objednávejte také online v našem e-shopu <https://shop.schrauben-gross.com>
Další informace najdete na stránkách www.schrauben-gross.cz

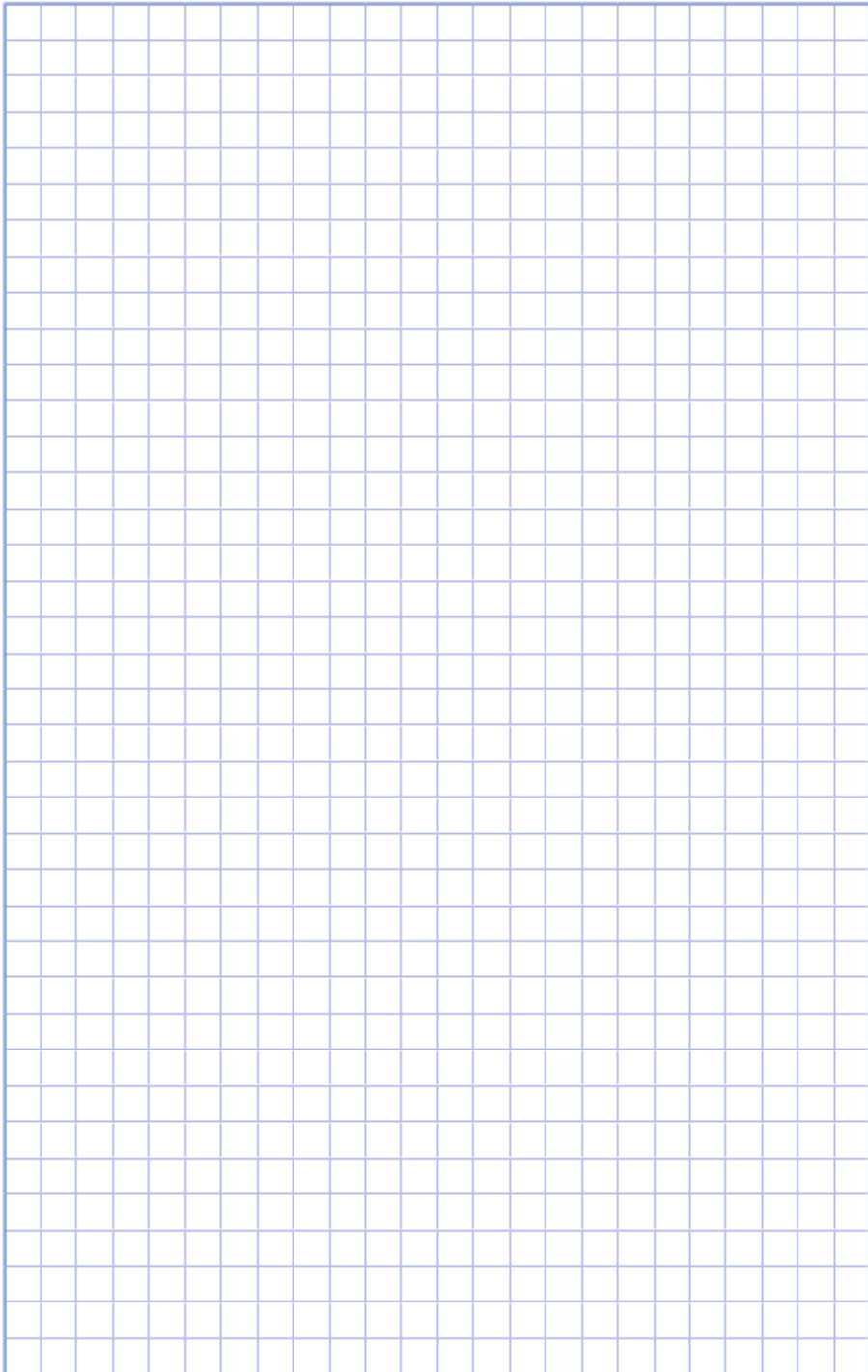

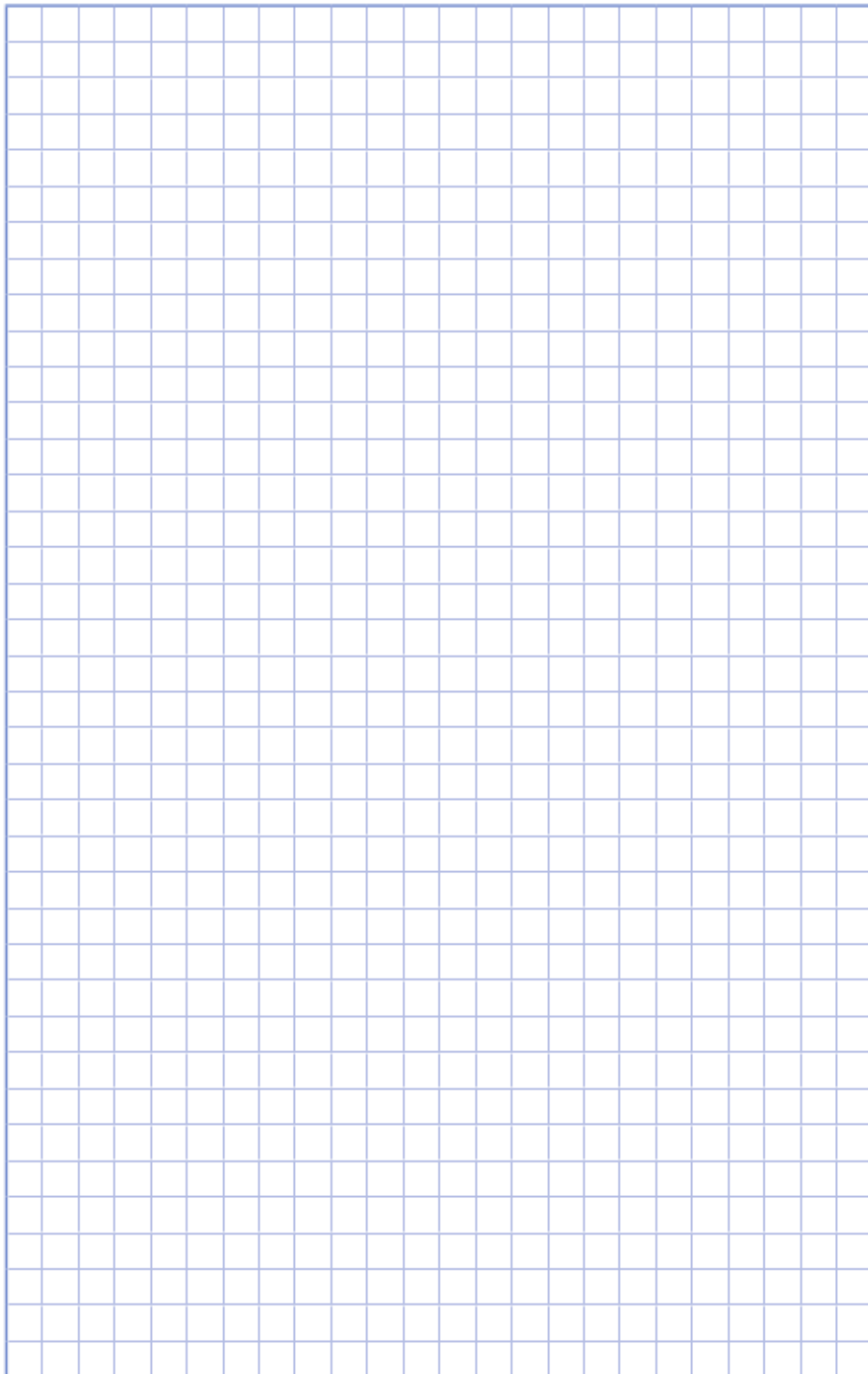

Objednávejte také online v našem e-shopu <https://shop.schrauben-gross.com>
Další informace najdete na stránkách www.schrauben-gross.cz

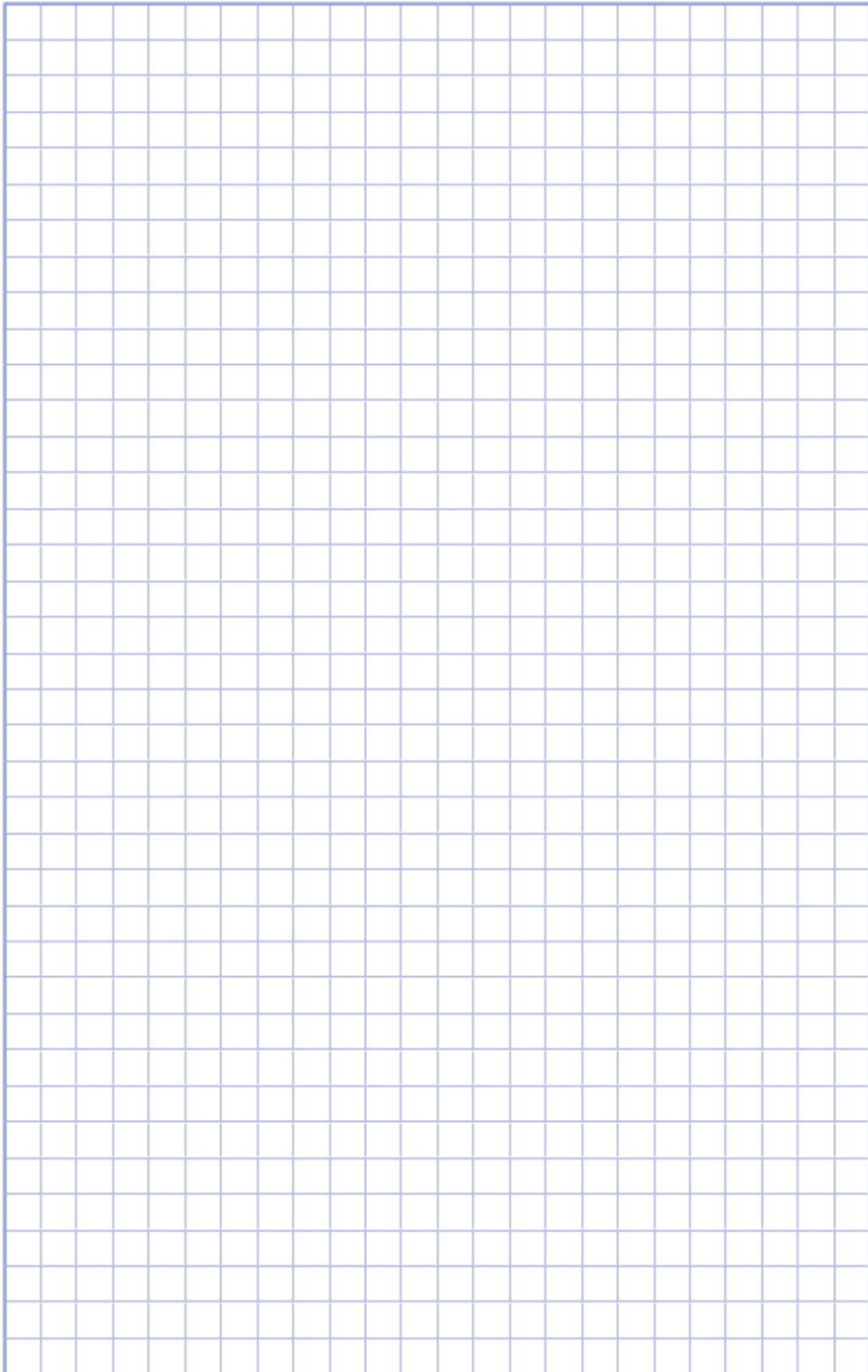

Celkový přehled obsahu

Skupina

Strana

	<p>Obsah spojovacích dílů uspořádaný podle DIN/ISO i/015</p> <p>Obsah spojovacích dílů uspořádaný abecedně i/023</p> <p>Contents of fasteners according to DIN/ISO i/033</p> <p>Všeobecné obchodní podmínky i/037</p> <p>Přehled produktů i/040</p>
1	<p>Spojovací díly z oceli uspořádané podle DIN/ISO nenormované spojovací díly abecedně</p> <p>1/001</p>
2	<p>Spojovací díly z ušlechtilé oceli (jakostní třída A1, A2) uspořádané podle DIN/ISO nenormované spojovací díly abecedně</p> <p>2/001</p>
3	<p>Spojovací díly z ušlechtilé oceli (jakostní třída A4) uspořádané podle DIN/ISO nenormované spojovací díly abecedně</p> <p>3/001</p>
4	<p>Spojovací díly z mosazi, mědi, hliníku uspořádané podle DIN/ISO nenormované spojovací díly abecedně</p> <p>4/001</p>
5	<p>Spojovací díly z plastu (PA) uspořádané podle DIN/ISO nenormované spojovací díly abecedně</p> <p>5/001</p>
6	<p>Upevňovací a spojovací díly, všechny materiály</p> <p>6/001</p> <p>Chemické produkty</p> <p>6/112</p>
7	<p>Technický dodatek</p> <p>7/001</p> <p>Přeměna norem DIN na ISO</p> <p>7/003</p> <p>Seznam odborných výrazů</p> <p>7/049</p>
8	<p>Důležité pokyny</p> <p>8/001</p>

DIN 84*) A

Šrouby s válcovou hlavou s drážkou

Polyamid 6.6

Tvar A se závitem k hlavě
*) ≈ ISO 1207

Zylinderschrauben mit Schlitz

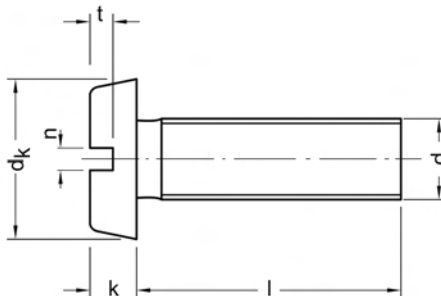

Rozměry v mm Techn. dodací podmínky podle ISO 4759-1 A

Závít d	M1,4	M1,6	M2	M2,5	M2,6*)	M3	M3,5
d_k	2,6	3	3,8	4,5	5	5,5	6
k	0,9	1	1,3	1,6	1,7	2	2,4
n max	0,5	0,6	0,7	0,8	0,8	1	1,2
t min	0,4	0,45	0,6	0,7	0,8	0,85	1

Závít d	M4	M5	M6	M8	M10	M12*)
d_k	7	8,5	10	13	16	18
k	2,6	3,3	3,9	5	6	7
n max	1,51	1,51	1,91	2,31	2,81	3,31
t min	1,1	1,3	1,6	2	2,4	2,8

l = jmenovitá délka

*) není obsaženo v normě

Dodací možnosti a ceny pro provedení ISO na vyžádání

Cena za 100 ks

Obj. č	Rozměr	Bal.	Cena €	Obj. č	Rozměr	Bal.	Cena €
1212 0279	• AM 3x4	1.000 ks	6,35	1212 0774	• AM 5x16	200 ks	9,05
1212 9018	• AM 3x5	500 ks	6,35	1212 0790	• AM 5x20	200 ks	10,20
1212 0282	• AM 3x6	500 ks	6,40	1212 0813	• AM 5x25	200 ks	10,80
1212 0295	• AM 3x8	500 ks	6,40	1212 0826	• AM 5x30	200 ks	11,50
1212 0305	• AM 3x10	500 ks	6,50	1212 0839	• AM 5x35	200 ks	12,30
1212 0318	• AM 3x12	500 ks	6,50	1212 0842	• AM 5x40	200 ks	13,20
1212 0347	• AM 3x16	500 ks	6,60	1212 0965	• AM 6x10	200 ks	9,00
1212 0363	• AM 3x20	500 ks	7,05	1212 0978	• AM 6x12	200 ks	9,25
1212 0389	• AM 3x25	500 ks	7,10	1212 1003	• AM 6x16	200 ks	9,80
1212 0499	• AM 4x6	500 ks	6,60	1212 1029	• AM 6x20	200 ks	10,70
1212 0509	• AM 4x8	500 ks	6,75	1212 1032	• AM 6x25	200 ks	11,90
1212 0512	• AM 4x10	500 ks	6,90	1212 1045	• AM 6x30	200 ks	14,20
1212 0525	• AM 4x12	500 ks	6,95	1212 1058	AM 6x35	Na dotaz	
1212 0554	• AM 4x16	500 ks	7,30	1212 1061	AM 6x40	Na dotaz	
1212 0567	• AM 4x18	500 ks	7,45	1212 1087	• AM 6x50	200 ks	16,40
1212 0570	• AM 4x20	500 ks	7,65	1212 1207	• AM 8x16	100 ks	19,80
1212 0583	• AM 4x25	500 ks	8,00	1212 1223	• AM 8x20	100 ks	21,50
1212 0596	• AM 4x30	500 ks	8,35	1212 1236	• AM 8x25	100 ks	23,00
1212 0716	• AM 5x6	200 ks	7,45	1212 1249	• AM 8x30	100 ks	24,60
1212 0729	• AM 5x8	200 ks	7,55	1212 1252	AM 8x35	Na dotaz	
1212 0732	• AM 5x10	200 ks	7,90	1212 1265	AM 8x40	Na dotaz	
1212 0745	• AM 5x12	200 ks	8,00	1212 1278	• AM 8x50	100 ks	30,20

Skupina rabatu 975

• = Skladové zboží

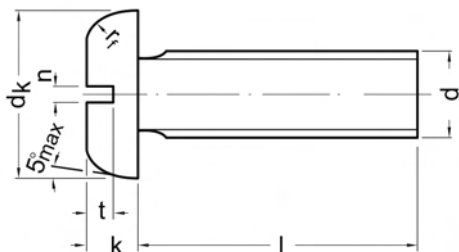

DIN 85*) A

Šrouby s válcovou hlavou zaoblenou s drážkou

Polyamid 6.6

Tvar A se závitem k hlavě
*) ≈ ISO 1580

Flachkopfschrauben mit Schlitz

Rozměry v mm Techn. dodací podmínky podle ISO 4759-1 A

Závít d	M2*)	M2,5*)	M3	M3,5	M4	M5	M6	M8	M10
d_k	4	5	6	7	8	10	12	16	20
k	1,3	1,5	1,8	2,1	2,4	3	3,6	4,8	6
n max	0,7	0,8	1	1,2	1,51	1,51	1,91	2,31	2,81
r_f max	0,8	1	1,2	1,4	1,6	2	2,4	3,2	4
t min	0,5	0,6	0,7	0,8	1	1,2	1,4	1,9	2,4

l = jmenovitá délka

Dodací možnosti a ceny pro provedení ISO na vyžádání

*) není obsaženo v normě

Cena za 100 ks

Obj. č	Rozměr	Bal.	Cena €	Obj. č	Rozměr	Bal.	Cena €
1213 0285	• AM 3x6	500 ks	6,40	1213 0722	AM 5x6	Na dotaz	
1213 0308	• AM 3x10	500 ks	6,50	1213 0777	AM 5x16	Na dotaz	
1213 0311	• AM 3x12	500 ks	6,50	1213 0803	AM 5x20	Na dotaz	
1213 0366	• AM 3x20	500 ks	7,05	1213 0829	AM 5x25	Na dotaz	
1213 0492	• AM 4x6	500 ks	6,60	1213 0832	• AM 5x30	200 ks	11,50
1213 0502	• AM 4x8	500 ks	6,75	1213 1048	• AM 6x25	200 ks	12,50
1213 0515	• AM 4x10	500 ks	6,90	1213 1051	• AM 6x30	200 ks	14,20
1213 0544	AM 4x16	Na dotaz		1213 1213	AM 8x16	Na dotaz	
1213 0573	• AM 4x20	500 ks	7,65	1213 1239	AM 8x20	Na dotaz	
1213 0586	AM 4x25	Na dotaz		1213 1242	AM 8x25	Na dotaz	
1213 0599	• AM 4x30	500 ks	8,35	1213 1255	AM 8x30	Na dotaz	

Skupina rabatu 975

• = Skladové zboží



DIN 125*) A

Podložky

Polyamid 6.6

Tvar A bez fazetky
přednostně pro šestihřanné šrouby
a matice

*) ≈ ISO 7089

Scheiben

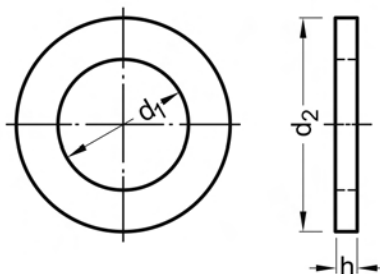

Rozměry v mm Techn. dodací podmínky podle DIN 522A

d ₁	1,7	1,8	2,2	2,5	2,7	3,2	3,7	4,3	5,3	6,4
pro závit	M1,6	M1,7	M2	M2,3	M2,5	M3	M3,5	M4	M5	M6
d ₂	4	4,5	5	6	6	7	8	9	10	12
h	0,3	0,3	0,3	0,5	0,5	0,5	0,5	0,8	1	1,6

d ₁	7,4	8,4	10,5	13	15	17	19	21	23	25
pro závit	M7	M8	M10	M12	M14	M16	M18	M20	M22	M24
d ₂	14	16	20	24	28	30	34	37	39	44
h	1,6	1,6	2	2,5	2,5	3	3	3	3	4

d ₁	28	31	34	37	40	43	46	50	52	54
pro závit	M27	M30	M33	M36	M39	M42	M45	M48	M50	M52
d ₂	50	56	60	66	72	78	85	92	92	98
h	4	4	5	5	6	7	7	8	8	8

Dodací možnosti a ceny pro provedení ISO na vyžádání

Cena za 100 ks

Obj. č	Rozměr	Bal.	Cena €	Obj. č	Rozměr	Bal.	Cena €
1227 0064	• A 3,2 (M3)	1.000 ks	2,20	1227 0129	• A 8,4 (M8)	1.000 ks	4,65
1227 0080	• A 4,3 (M4)	1.000 ks	2,50	1227 0132	• A 10,5 (M10)	500 ks	7,35
1227 0093	• A 5,3 (M5)	1.000 ks	2,70	1227 0145	• A 13 (M12)	500 ks	9,90
1227 0103	• A 6,4 (M6)	1.000 ks	3,10	1227 0161	• A 17 (M16)	200 ks	12,60

Skupina rabatu 983

• = Skladové zboží

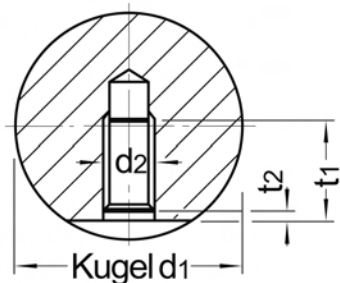

DIN 319 C

Kulové knoflíky

Duroplast FS černý
Tvar C se závitem

Kugelknöpfe

Rozměry v mm

d ₁	16	20	25	30*)	32	40	50
d ₂	M4	M5	M6	M8	M8	M10	M12
t ₁	6	7,5	9	12	12	15	18
t ₂	1,2	1,6	2	2,5	2,5	3	3

*) není obsaženo v normě

Cena za 100 ks

Obj. č	Rozměr	Bal.	Cena €
0903 0013	• C 16 M4	200 ks	68,60
0903 0026	• C 20 M5	200 ks	72,50
0903 0039	• C 25 M6	200 ks	88,40
0903 0042	• C 30 M8	100 ks	149,00

Obj. č	Rozměr	Bal.	Cena €
0903 0071	• C 32 M8	100 ks	121,00
0903 0055	• C 40 M10	100 ks	185,00
0903 0068	• C 50 M12	50 ks	344,00

Skupina rabatu 974

• = Skladové zboží



DIN 933*)

Šrouby se šestihlannou hlavou se závitem k hlavě

Polyamid 6.6
*) ≈ ISO 4017

Sechskantschrauben mit Gewinde bis Kopf



Rozměry v mm Techn. dodací podmínky podle ISO 4759-1 A

Závít d	M2	M2,5	M3	M4	M5	M6	M7	M8	M10	M12
a max	1,2	1,35	1,5	2,1	2,4	3	3	3,75	4,5	5,25
c max	0,25	0,25	0,4	0,4	0,5	0,5	0,5	0,6	0,6	0,6
k	1,4	1,7	2	2,8	3,5	4	4,8	5,3	6,4	7,5
s	4	5	5,5	7	8	10	11	13	17	19

Závít d	M14	M16	M18	M20	M22	M24	M27	M30	M36
a max	6	6	7,5	7,5	7,5	9	9	10,5	12
c max	0,6	0,8	0,8	0,8	0,8	0,8	0,8	0,8	0,8
k	8,8	10	11,5	12,5	14	15	17	18,7	22,5
s	22	24	27	30	32	36	41	46	55

l = Jmenovitá délka

Dodací možnosti a ceny pro provedení ISO na vyžádání

*) Rozměry v () pouze v provedení ISO

Cena za 100 ks

Obj. č	Rozměr	Bal.	Cena €	Obj. č	Rozměr	Bal.	Cena €
1221 0299	M 4x12	Na dotaz		1221 1007	• M 8x20	100 ks	25,60
1221 0312	M 4x16	Na dotaz		1221 1010	• M 8x25	200 ks	27,10
1221 0338	M 4x18	Na dotaz		1221 1023	• M 8x30	100 ks	28,40
1221 0341	M 4x20	Na dotaz		1221 1036	M 8x35	Na dotaz	
1221 0354	M 4x25	Na dotaz		1221 1049	• M 8x40	100 ks	31,60
1221 0367	• M 4x30	100 ks	8,35	1221 1065	• M 8x50	100 ks	38,40
1221 0503	• M 5x10	200 ks	7,90	1221 1078	• M 8x60	100 ks	40,40
1221 0516	• M 5x12	200 ks	8,00	1221 1191	• M 10x20	100 ks	40,70
1221 0558	• M 5x16	200 ks	8,95	1221 1201	M 10x25	Na dotaz	
1221 0574	• M 5x20	200 ks	10,20	1221 1214	• M 10x30	100 ks	48,30
1221 0590	M 5x25	Na dotaz		1221 1230	M 10x35	Na dotaz	
1221 0600	• M 5x30	200 ks	11,50	1221 1243	M 10x40	Na dotaz	
1221 0613	M 5x35	Na dotaz		1221 1269	• M 10x50	100 ks	60,20
1221 0626	• M 5x40	200 ks	13,20	1221 1272	M 10x55	Na dotaz	
1221 0736	• M 6x10	200 ks	10,10	1221 1285	M 10x60	Na dotaz	
1221 0749	• M 6x12	200 ks	10,40	1221 1298	M 10x70	Na dotaz	
1221 0778	• M 6x16	200 ks	10,80	1221 1405	• M 12x20	100 ks	51,10
1221 0794	• M 6x20	200 ks	11,30	1221 1421	• M 12x25	100 ks	55,30
1221 0804	M 6x25	Na dotaz		1221 1434	• M 12x30	100 ks	60,70
1221 0817	• M 6x30	200 ks	13,70	1221 1463	• M 12x40	100 ks	66,70
1221 0820	M 6x35	Na dotaz		1221 1476	M 12x45	Na dotaz	
1221 0833	• M 6x40	200 ks	14,50	1221 1489	• M 12x50	50 ks	73,20
1221 0846	M 6x45	Na dotaz		1221 1492	M 12x55	Na dotaz	
1221 0859	M 6x50	Na dotaz		1221 1502	M 12x60	Na dotaz	
1221 0862	• M 6x60	200 ks	18,80	1221 1515	M 12x70	Na dotaz	
1221 0985	• M 8x16	100 ks	23,80				

Skupina rabatu 970

• = Skladové zboží

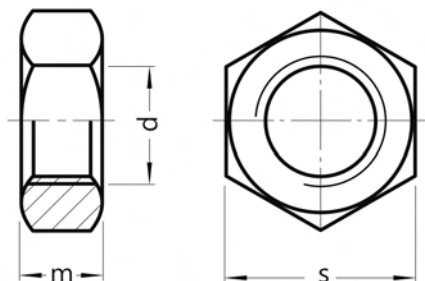

DIN 934*)

Šestihranné matice

Polyamid 6.6

*) Nová norma ISO 4032

Sechskantmuttern

Rozměry v mm Techn. dodací podmínky podle ISO 4759-1 A, >M16 Třída výrobu B

Závit d	M1	M1,2	M1,4	M1,6	M1,7	M2	M2,3	M2,5	M2,6	M3	M3,5
m	0,8	1	1,2	1,3	1,4	1,6	1,8	2	2	2,4	2,8
s	2,5	3	3	3,2	3,5	4	4,5	5	5	5,5	6

Závit d	M4	M5	M6	M7	M8	M10	M12	M14	M16	M18	M20
m	3,2	4	5	5,5	6,5	8	10	11	13	15	16
s	7	8	10	11	13	17	19	22	24	27	30

Závit d	M22	M24	M27	M30	M33	M36	M39	M42	M45	M48	M52
m	18	19	22	24	26	29	31	34	36	38	42
s	32	36	41	46	50	55	60	65	70	75	80

Dodací možnosti a ceny pro provedení ISO na vyžádání

Cena za 100 ks

Obj. č	Rozměr	Bal.	Cena €	Obj. č	Rozměr	Bal.	Cena €
1224 0065	• M 3	1.000 ks	5,75	1224 0120	• M 8	500 ks	11,40
1224 0081	• M 4	1.000 ks	6,35	1224 0133	• M 10	200 ks	20,20
1224 0094	• M 5	1.000 ks	7,15	1224 0146	• M 12	200 ks	24,40
1224 0104	• M 6	1.000 ks	7,70	1224 0162	• M 16	100 ks	52,00

Skupina rabatu 979

• = Skladové zboží



Objednávejte také online v našem e-shopu <https://shop.schrauben-gross.com>
Další informace najdete na stránkách www.schrauben-gross.cz

5/007

PA

DIN 963*) A

Šrouby se zápustnou hlavou a s drážkou

Polyamid 6.6

Tvar A se závitem k hlavě
) ≈ ISO 2009

Senkschrauben mit Schlitz

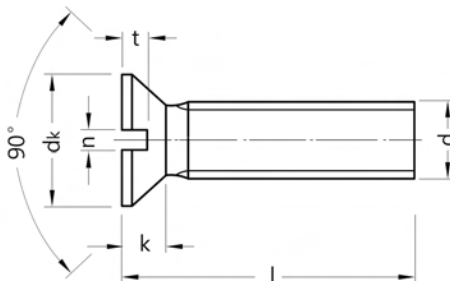

Rozměry v mm Techn. dodací podmínky podle ISO 4759-1 A

Závit d	M2	M2,5	M3	M3,5	M4	M5	M6	M8	M10	M12	M16
d ₁ max	3,8	4,7	5,6	6,5	7,5	9,2	11	14,5	18	22	29
k max	1,2	1,5	1,65	1,93	2,2	2,5	3	4	5	6	8
n	0,5	0,6	0,8	0,8	1	1,2	1,6	2	2,5	3	4
t max	0,6	0,7	0,85	1	1,1	1,3	1,6	2,1	2,6	3	4

l = jmenovitá délka

Dodací možnosti a ceny pro provedení ISO na vyžádání

Cena za 100 ks

Obj. č	Rozměr	Bal.	Cena €	Obj. č	Rozměr	Bal.	Cena €
1219 0254	• AM 3x6	500 ks	6,45	1219 0746	• AM 5x16	200 ks	9,60
1219 0267	• AM 3x8	500 ks	6,50	1219 0762	• AM 5x20	200 ks	10,60
1219 0270	• AM 3x10	500 ks	6,50	1219 0788	AM 5x25	Na dotaz	
1219 0283	• AM 3x12	500 ks	6,60	1219 0801	• AM 5x30	200 ks	12,00
1219 0306	• AM 3x16	500 ks	6,60	1219 0814	AM 5x35	Na dotaz	
1219 0335	• AM 3x20	500 ks	7,05	1219 0827	AM 5x40	Na dotaz	
1219 0351	AM 3x25	Na dotaz		1219 0908	AM 6x10	Na dotaz	
1219 0513	• AM 4x6	500 ks	7,15	1219 0937	• AM 6x16	200 ks	10,60
1219 0526	• AM 4x8	500 ks	7,35	1219 0953	• AM 6x20	200 ks	11,90
1219 0539	• AM 4x10	500 ks	7,45	1219 0979	• AM 6x25	200 ks	13,30
1219 0542	• AM 4x12	500 ks	7,75	1219 0995	• AM 6x30	200 ks	14,40
1219 0571	• AM 4x16	500 ks	8,00	1219 1017	AM 6x40	Na dotaz	
1219 0597	• AM 4x20	500 ks	8,20	1219 1033	AM 6x50	Na dotaz	
1219 0610	AM 4x25	Na dotaz		1219 1101	• AM 8x20	100 ks	20,90
1219 0636	AM 4x30	Na dotaz		1219 1114	• AM 8x25	100 ks	23,50
1219 0649	AM 4x35	Na dotaz		1219 1127	• AM 8x30	100 ks	26,80
1219 0704	• AM 5x10	200 ks	8,15	1219 1143	AM 8x40	Na dotaz	
1219 0717	• AM 5x12	200 ks	8,20				

Skupina rabatu 975

• = Skladové zboží

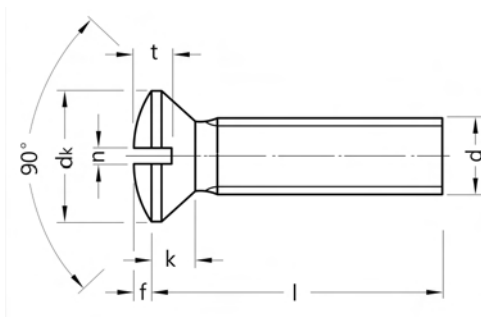

DIN 964*) A

Čočkovité zápusné šrouby s drážkou

Polyamid 6.6

Tvar A se závitem k hlavě

*) ≈ ISO 2010

Linsensenkschrauben mit Schlitz

Rozměry v mm Techn. dodací podmínky podle ISO 4759-1 A

Závít d	M2	M2,5	M3	M4	M5	M6	M8	M10
d_k max	3,8	4,7	5,6	7,5	9,2	11	14,5	18
$f \approx$	0,5	0,6	0,75	1	1,25	1,5	2	2,5
k max	1,2	1,5	1,65	2,2	2,5	3	4	5
n	0,5	0,6	0,8	1	1,2	1,6	2	2,5
t max	1	1,2	1,45	1,9	2,3	2,8	3,7	4,6

l = jmenovitá délka

Dodací možnosti a ceny pro provedení ISO na vyžádání

Cena za 100 ks

Obj. č	Rozměr	Bal.	Cena €	Obj. č	Rozměr	Bal.	Cena €
1220 0500	AM 3x6	Na dotaz		1220 1156	AM 5x30	Na dotaz	
1220 0513	AM 3x8	Na dotaz		1220 1253	AM 6x10	Na dotaz	
1220 0526	AM 3x10	Na dotaz		1220 1282	AM 6x16	Na dotaz	
1220 0827	AM 4x10	Na dotaz		1220 1318	AM 6x20	Na dotaz	
1220 0843	AM 4x12	Na dotaz		1220 1334	AM 6x25	Na dotaz	
1220 0869	AM 4x16	Na dotaz		1220 1350	AM 6x30	Na dotaz	
1220 0898	AM 4x20	Na dotaz		1220 1363	AM 6x35	Na dotaz	
1220 1088	AM 5x16	Na dotaz		1220 1376	AM 6x40	Na dotaz	
1220 1114	AM 5x20	Na dotaz		1220 1389	AM 6x45	Na dotaz	
1220 1130	AM 5x25	Na dotaz		1220 1392	AM 6x50	Na dotaz	

Skupina rabatu 975

• = Skladové zboží



Objednávejte také online v našem e-shopu <https://shop.schrauben-gross.com>
Další informace najdete na stránkách www.schrauben-gross.cz

5/009

PA

DIN 975*)

Závité tyče 1000 mm

Polyamid 6.6

*) Stará norma, podle DIN 976-1 tvar A

Gewindestangen 1000 mm

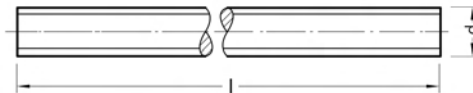

Rozměry v mm Techn. dodací podmínky podle ISO 4759-1 A

Závít d	M3	M4	M5	M6	M8	M10	M12	M14
l = 1000								

Závít d	M16	M18	M20	M22	M24	M27	M30	M36
l = 1000								

Cena za 100 ks

Obj. č	Rozměr	Bal.	Cena €	Obj. č	Rozměr	Bal.	Cena €
1232 0053	• M 4	1 ks	1.042,00	1232 0095	• M 10	1 ks	1.741,00
1232 0066	• M 5	1 ks	1.062,00	1232 0105	• M 12	1 ks	2.212,00
1232 0079	• M 6	1 ks	1.107,00	1232 0121	M 16	Na dotaz	
1232 0082	• M 8	1 ks	1.353,00	1232 0147	M 20	Na dotaz	

Skupina rabatu 977

• = Skladové zboží

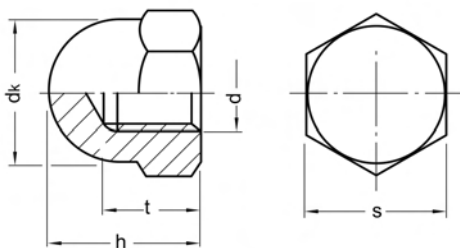

DIN 1587

Šestihranné kloboučkové matice

vysoký tvar
Polyamid 6.6

Sechskant-Hutmuttern

Rozměry v mm Techn. dodací podmínky podle ISO 4759-1 A

Závit d	M3**)	M4	M5	M6	M8	M10*)
d _e max	5,3	6,5	7,5	9,5	12,5	16 (15)
h	6	8	10	12	15	18
s	5,5	7	8	10	13	17 (16)
t	4	5,5	7,5	8	11	13

Závit d	M12*)	M14*)	M16	M18	M20	M24
d _e max	18 (17)	21 (20)	23	26	28	34
h	22	25	28	32	34	42
s	19 (18)	22 (21)	24	27	30	36
t	16	18	21	25	26	31

*) Rozměry v () pouze velikosti klíče ISO
**) není obsaženo v normě

Dodací možnosti a ceny pro provedení ISO na vyžádání

Cena za 100 ks

Obj. č	Rozměr	Bal.	Cena €
1230 0060	• M 4	500 ks	12,50
1230 0073	• M 5	500 ks	14,20
1230 0086	• M 6	200 ks	16,20

Obj. č	Rozměr	Bal.	Cena €
1230 0099	• M 8	100 ks	21,90
1230 0109	• M 10	200 ks	36,90

Skupina rabatu 981
• = Skladové zboží



DIN 9021*)

Podložky

Vnější $\varnothing \approx 3 \times \varnothing$ závitů

Provedení A pro $d_1 \leq 17$

Provedení C pro $d_1 > 17$

Polyamid 6.6

*) \approx ISO 7093

Scheiben

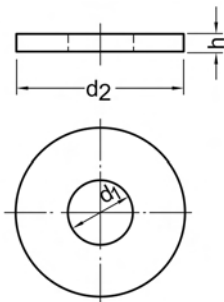

Rozměry v mm Techn. dodací podmínky podle DIN 522

d_1	2,2*)	2,7	3,2	3,7	4,3	5,3	6,4	7,4	8,4
pro závit	M2	M2,5	M3	M3,5	M4	M5	M6	M7	M8
d_2	7	8	9	11	12	15	18	22	24
h	0,8	0,8	0,8	0,8	1	1,2	1,6	2	2

d_1	10,5	13	15	17	20	22	26	33
pro závit	M10	M12	M14	M16	M18	M20	M24	M30
d_2	30	37	44	50	56	60	72	92
h	2,5	3	3	3	4	4	5	6

*) není obsaženo v normě

Dodací možnosti a ceny pro provedení ISO na vyžádání

Cena za 100 ks

Obj. č	Rozměr	Bal.	Cena €	Obj. č	Rozměr	Bal.	Cena €
1228 0067	• 3,2 (M3)	1.000 ks	3,10	1228 0122	• 8,4 (M8)	500 ks	10,00
1228 0083	• 4,3 (M4)	1.000 ks	3,80	1228 0135	• 10,5 (M10)	200 ks	16,50
1228 0096	• 5,3 (M5)	1.000 ks	4,20	1228 0148	• 13 (M12)	100 ks	21,80
1228 0106	• 6,4 (M6)	1.000 ks	4,50	1228 0164	• 17 (M16)	100 ks	29,50

Skupina rabatu 983

• = Skladové zboží

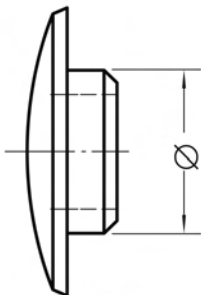

Krytka

Šedá
Plast
pro šrouby s vnitřním šestihranem

Käppi

Rozměry v mm

Jmenovitá velikost Ø=sw	3	4	5	6	8
pro šrouby	M4	M5	M6	M8	M10

Jmenovitá velikost Ø=sw	10	12	14	17
pro šrouby	M12	M14	M16/M18	M20/M22

Cena za 100 ks

Obj. č	Rozměr	Bal.	Cena €	Obj. č	Rozměr	Bal.	Cena €
0334 0055	• SW.3	1.000 ks	12,60	0334 0107	• SW.10	200 ks	21,30
0334 0068	• SW.4	1.000 ks	12,60	0334 0110	• SW.12	100 ks	26,40
0334 0071	• SW.5	1.000 ks	15,10	0334 0123	• SW.14	200 ks	30,10
0334 0084	• SW.6	1.000 ks	15,80	0334 0152	• SW.17	200 ks	37,60
0334 0097	• SW.8	1.000 ks	19,60				

Skupina rabatu 527

• = Skladové zboží

Krytky Korrex

kruhový tvar, bílá
Měkký polyetylén
pro šestihranné šrouby a matice

Schutzkappen

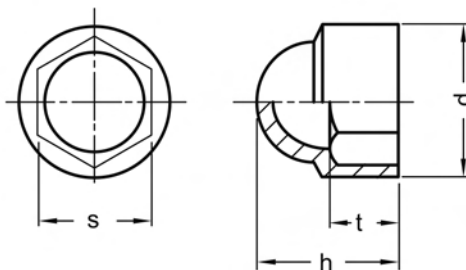

Rozměry v mm

pro závit	M4	M5	M6	M8	M10*)	M12*)	M16	M20	M24	M30
s	7	8	10	13	17 (16)	19 (18)	24	30	36	46
t=	3,5	5	5,5	7,5	8,5	11	12,5	17	20	25
d=	9	11	13	17	22	24	29	36	43	55
h=	9	11	13	16	20	21	26	32	39	51

*) rozměry v () pouze provedení ISO

Dodací možnosti a ceny pro provedení ISO na vyžádání

Cena za 100 ks

Obj. č	Rozměr	Bal.	Cena €
1233 0108	• SW 17 M10	100 ks	20,10
1233 0124	• SW 19 M12	100 ks	31,60

Obj. č	Rozměr	Bal.	Cena €
1233 0166	SW 24 M16	Na dotaz	

Skupina rabatu 974
• = Skladové zboží

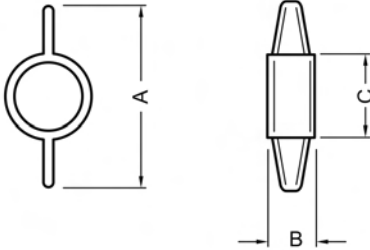

Křídlové hlavy šroubu, černé

LAMA-FIX

Plast

pro šrouby s vnitřním šestihranem
DIN 912

Flügelschraubenköpfe, schwarz

Rozměry v mm

pro šrouby DIN 912	M5	M6	M8	M10
a	26	30	38	45
b	6,6	7,8	10	12,5
c	12	13,5	16,5	20

Cena za 100 ks

Obj. č	Rozměr	Bal.	Cena €
0945 0033	M 5	Na dotaz	
0945 0046	• M 6	100 ks	61,80

Obj. č	Rozměr	Bal.	Cena €
0945 0059	M 8	Na dotaz	
0945 0062	M 10	Na dotaz	

Skupina rabatu 973

• = Skladové zboží

Ochranná víčka

kruhový tvar, černý
Měkký polyetylén
pro šestihranné šrouby a matice

Schutzkappen

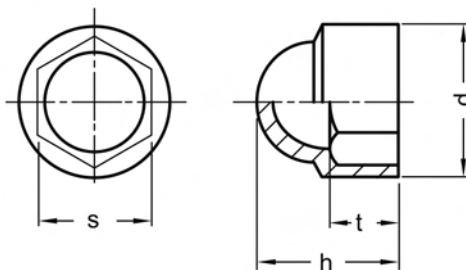

Rozměry v mm

pro závit	M4	M5	M6	M8	M10*)	M12*)	M16	M20	M24	M30
s	7	8	10	13	17 (16)	19 (18)	24	30	36	46
t=	3,5	5	5,5	7,5	8,5	11	12,5	17	20	25
d=	9	11	13	17	22	24	29	36	43	55
h=	9	11	13	16	20	21	26	32	39	51

*) rozměry v () pouze provedení ISO

Dodací možnosti a ceny pro provedení ISO na vyžádání

Cena za 100 ks

Obj. č	Rozměr	Bal.	Cena €	Obj. č	Rozměr	Bal.	Cena €
1234 0059	• SW 7 M4	500 ks	7,60	1234 0101	• SW 19 M12	100 ks	14,60
1234 0062	• SW 8 M5	500 ks	8,00	1234 0127	• SW 24 M16	100 ks	28,60
1234 0075	• SW 10 M6	500 ks	9,10	1234 0143	SW 30 M20	Na dotaz	
1234 0088	• SW 13 M8	200 ks	11,10	1234 0169	SW 36 M24	Na dotaz	
1234 0091	• SW 17 M10	200 ks	13,20	1234 0185	SW 46 M30	Na dotaz	

Skupina rabatu 974

• = Skladové zboží

Pojistka závitu VC 3 - Vibra-Tite

tekutá

Gewindesicherung VC 3 - Vibra-
Tite

Cena za 1 ks

Obj. č	Rozměr	Bal.	Cena €
0224 0033	• 20 ML	1 ks	14,30
0224 0046	30 ML	Na dotaz	
0224 0059	• 50 ML	1 ks	35,20

Skupina rabatu 558
• = Skladové zboží

Obj. č	Rozměr	Bal.	Cena €
0224 0062	100 ML	Na dotaz	
0224 0075	250 ML	Na dotaz	
0224 0088	500 ML	Na dotaz	

Rýhované hlavy šroubů, černé

LAMA-FIX

Plast

pro šrouby s vnitřním šestihranem
DIN 912

Rändelschraubenköpfe, schwarz

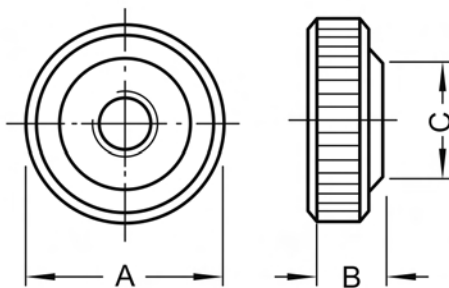

Rozměry v mm

pro šrouby DIN 912	M3	M4	M5	M6x19	M6x26	M8
a	9,5	13	16	19	26	26
b	4,5	5,5	6,5	7,5	7,8	9,8
c	8,3	9,8	11,5	13	13	16

Cena za 100 ks

viz též sortimenty

Obj. č	Rozměr	Bal.	Cena €	Obj. č	Rozměr	Bal.	Cena €
0934 0017	• M 3	100 ks	50,40	0934 0046	• M 6x19	100 ks	58,00
0934 0020	• M 4	100 ks	50,40	0934 0059	• M 6x26	100 ks	90,60
0934 0033	• M 5	100 ks	58,00	0934 0062	• M 8	100 ks	90,60

Skupina rabatu 973

• = Skladové zboží

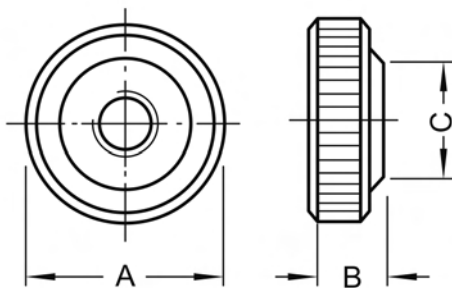

Rýhované hlavy šroubů, červené

LAMA-FIX

Plast

pro šrouby s vnitřním šestihranem
DIN 912

Rändelschraubenköpfe, rot

Rozměry v mm

pro šrouby DIN 912	M3	M4	M5	M6x19	M6x26	M8
a	9,5	13	16	19	26	26
b	4,5	5,5	6,5	7,5	7,8	9,8
c	8,3	9,8	11,5	13	13	16

Cena za 100 ks

viz též sortimenty

Obj. č	Rozměr	Bal.	Cena €
0933 0014	• M 3	100 ks	50,40
0933 0027	• M 4	100 ks	50,40
0933 0030	• M 5	100 ks	58,00

Skupina rabatu 973

• = Skladové zboží

Obj. č	Rozměr	Bal.	Cena €
0933 0043	• M 6x19	100 ks	58,00
0933 0056	M 6x26	Na dotaz	
0933 0069	• M 8	100 ks	90,60



Rýhované hlavy šroubů, šedé

LAMA-FIX

Plast

pro šrouby s vnitřním šestihranem
DIN 912

Rändelschraubenköpfe, grau

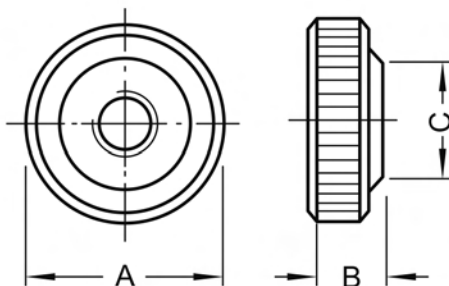

Rozměry v mm

pro šrouby DIN 912	M3	M4	M5	M6x19	M6x26	M8
a	9,5	13	16	19	26	26
b	4,5	5,5	6,5	7,5	7,8	9,8
c	8,3	9,8	11,5	13	13	16

Cena za 100 ks

viz též sortimenty

Obj. č	Rozměr	Bal.	Cena €	Obj. č	Rozměr	Bal.	Cena €
0935 0010	M 3	Na dotaz		0935 0049	M 6x19	Na dotaz	
0935 0023	• M 4	100 ks	50,40	0935 0052	M 6x26	Na dotaz	
0935 0036	• M 5	100 ks	58,00	0935 0065	M 8	Na dotaz	

Skupina rabatu 973

• = Skladové zboží

Rýhované hlavy šroubů, šedé, červené, černé

LAMA-FIX

Plast

pro šrouby s vnitřním šestihranem
DIN 912

Rändelschraubenköpfe, schwarz,
rot, grau

po 25 kusech

M3 - M4 - M5 - M6/19 - M6/26 - M8 v červené, černé a šedé

Rozměry v mm

pro šrouby DIN 912	M3	M4	M5	M6x19	M6x26	M8
a	9,5	13	16	19	26	26
b	4,5	5,5	6,5	7,5	7,8	9,8
c	8,3	9,8	11,5	13	13	16

Cena za 1 ks

Obj. č	Rozměr	Bal.	Cena €
0949 0019		Na dotaz	

Skupina rabatu 985

• = Skladové zboží



Vratidlové hlavy šroubů, černé

LAMA-FIX

Plast

pro šrouby s vnitřním šestihranem
DIN 912

Sterngriffschraubenköpfe, schwarz

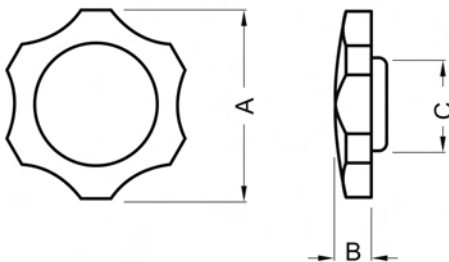

Rozměry v mm

pro šrouby DIN 912	M6	M8	M10
a	38	38	38
b	9,7	10	12,5
c	13	16	19,5

Cena za 100 ks

viz též sortimenty

Obj. č	Rozměr	Bal.	Cena €	Obj. č	Rozměr	Bal.	Cena €
0939 0041	M 6	Na dotaz		0939 0067	M 10	Na dotaz	
0939 0054	• M 8	100 ks	128,00				

Skupina rabatu 973

• = Skladové zboží

Vratidlové hlavy šroubů, černé, šedé

LAMA-FIX

Plast

pro šrouby s vnitřním šestihranem
DIN 912

Sterngriffschraubenköpfe, schwarz,
grau

po 25 kusech

M6 - M8 - M10 v černé a šedé

Rozměry v mm

pro šrouby DIN 912	M6	M8	M10
a	38	38	38
b	9,7	10	12,5
c	13	16	19,5

Cena za 1 ks

Obj. č	Rozměr	Bal.	Cena €
0950 0019		Na dotaz	

Skupina rabatu 985

- = Skladové zboží



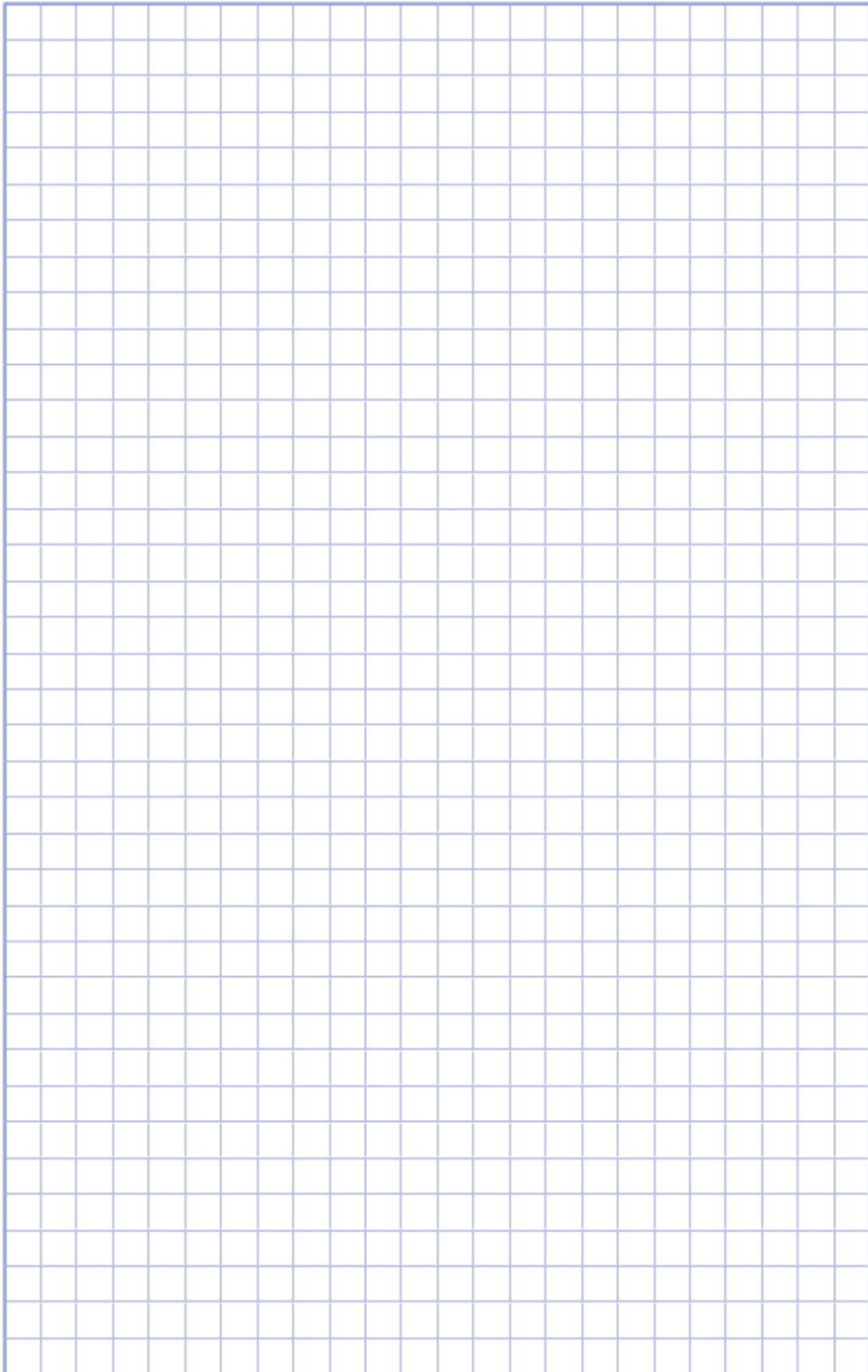

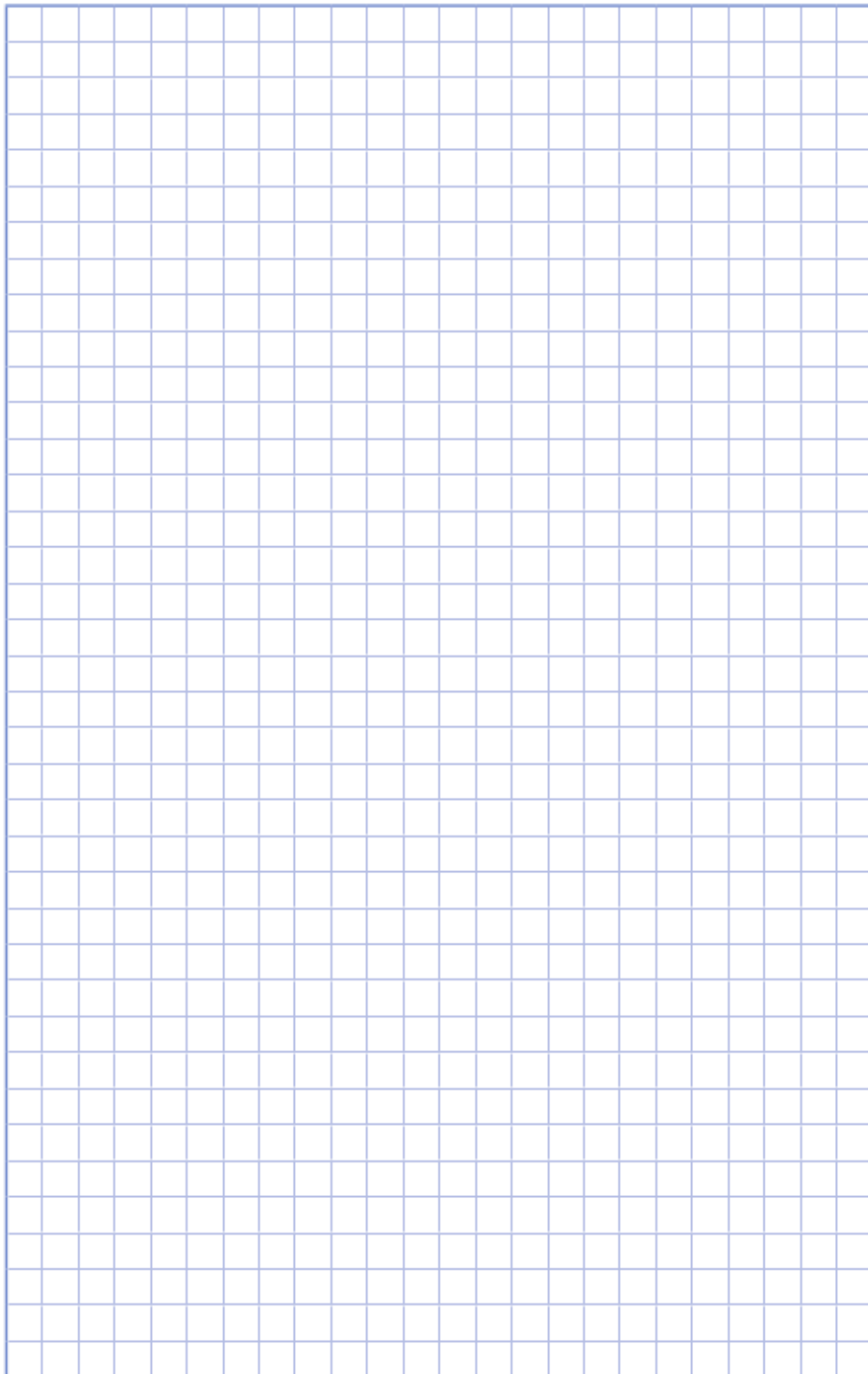

Objednávejte také online v našem e-shopu <https://shop.schrauben-gross.com>
Další informace najdete na stránkách www.schrauben-gross.cz

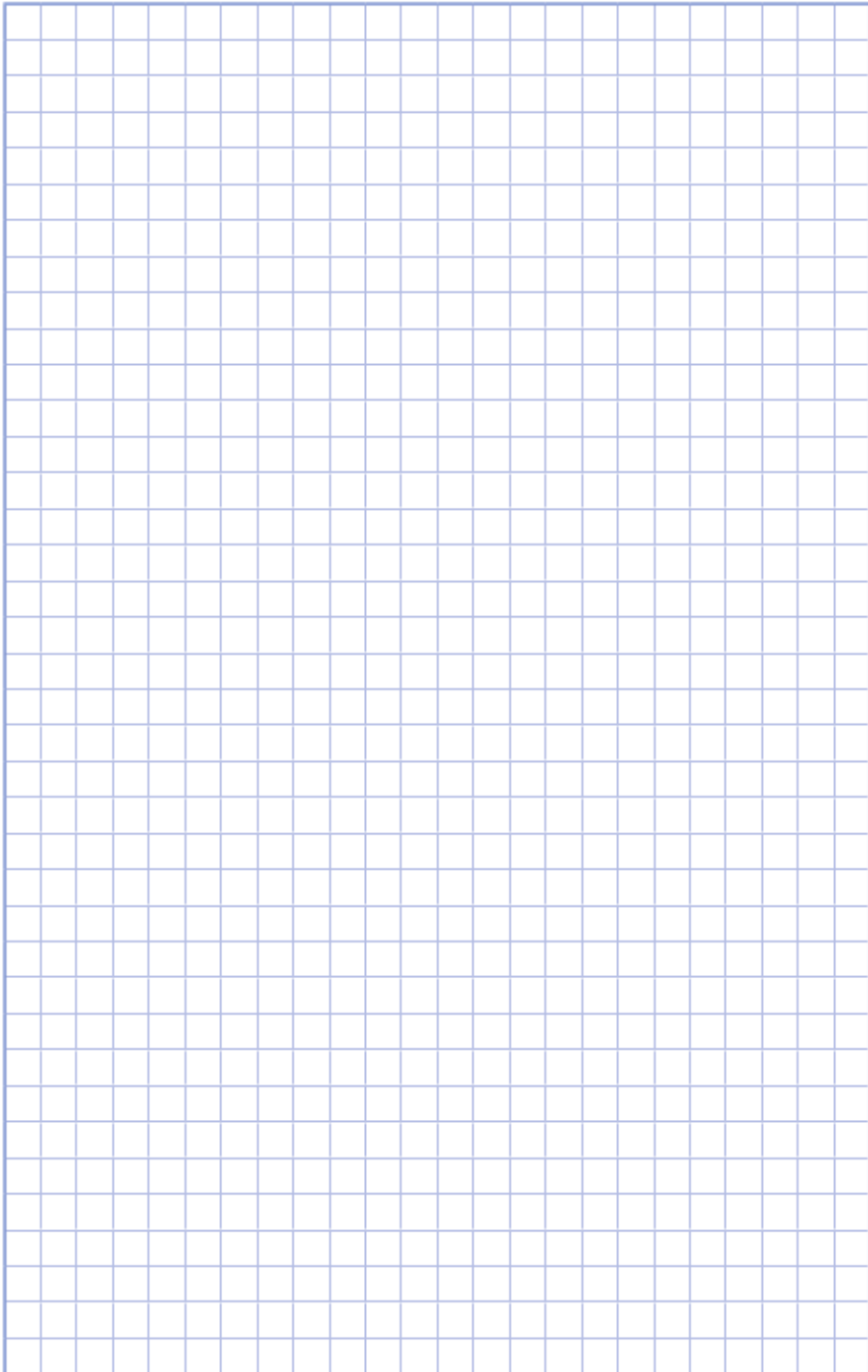

Celkový přehled obsahu

Skupina

Strana

	<p>Obsah spojovacích dílů uspořádaný podle DIN/ISO i/015</p> <p>Obsah spojovacích dílů uspořádaný abecedně i/023</p> <p>Contents of fasteners according to DIN/ISO i/033</p> <p>Všeobecné obchodní podmínky i/037</p> <p>Přehled produktů i/040</p>
1	<p>Spojovací díly z oceli uspořádané podle DIN/ISO nenormované spojovací díly abecedně</p> <p>1/001</p>
2	<p>Spojovací díly z ušlechtilé oceli (jakostní třída A1, A2) uspořádané podle DIN/ISO nenormované spojovací díly abecedně</p> <p>2/001</p>
3	<p>Spojovací díly z ušlechtilé oceli (jakostní třída A4) uspořádané podle DIN/ISO nenormované spojovací díly abecedně</p> <p>3/001</p>
4	<p>Spojovací díly z mosazi, mědi, hliníku uspořádané podle DIN/ISO nenormované spojovací díly abecedně</p> <p>4/001</p>
5	<p>Spojovací díly z plastu (PA) uspořádané podle DIN/ISO nenormované spojovací díly abecedně</p> <p>5/001</p>
6	<p>Upevňovací a spojovací díly, všechny materiály 6/001</p> <p>Chemické produkty 6/112</p>
7	<p>Technický dodatek 7/001</p> <p>Přeměna norem DIN na ISO 7/003</p> <p>Seznam odborných výrazů 7/049</p>
8	<p>Důležité pokyny 8/001</p>

Závitové vložky

DIN 8140 A
6/010



DIN 8140 B
6/017



**Montážní nástroj pro
závitové vložky z drátu**
6/019



**Montážní nástroj pro
závitové vložky z drátu**
6/018

**Vytahovač závitových
vložek z drátu**
6/020



**Závitník pro závitové
vložky z drátu**
6/021

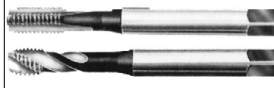

**Závitník pro závitové
vložky z drátu**
6/023



Hadicové spony

DIN 3017

St 6/024

1.4016/St 6/025

1.4301 6/026



Hmoždinka

Bezpečnostní hmoždinka

St 6/027



Expresní kotva EXA

St 6/029



Hmoždinka

Nylon 6/030



Hmoždinka GB do plynobetonu

Nylon 6/031



Hmoždinka kovová do dutin HM-S

St 6/032



Hmoždinka M

Nylon 6/033



Hmoždinka M-S

Nylon 6/034



Hmoždinka pro deskové materiály PD

Nylon 6/035



Hmoždinka rámová S-R

Nylon 6/036



Hmoždinka rozpěrná mosazná

Ms 6/037



Hmoždinka S

Nylon 6/038



Hmoždinka s dlouhým dřikem SXR-FUS

Nylon 6/039



Hmoždinka s dlouhým dřikem SXR-T

Nylon 6/041



Hmoždinka SX

Nylon 6/043



Kotevní čep FAZ

St 6/045



Kotevní čep FBN

St 6/047

**Kotevní tyč ASTA**

St 6/049

**Kotevní tyč KLS**

St 6/050

**Kotevní tyč RG M**

St 6/051

**Kotva pro velká zatížení FH**

St 6/052

**Kotva pro velké zatížení TA M**

St 6/055

**Maltová patrona KLP**

6/056

**Maltová patrona RM**

6/057

**Maltová patrona UKA-3**

6/058

**Montážní kleště HM-Z**

6/059

**Natloukáč hmoždinka N**

Nylon 6/060

**Natloukáč kotva FNA**

St 6/062

**Pojistný šroub**

St 6/063

A4 6/065

**Sklopná hmoždinka KD/KDH**

St 6/067

**Šroub do zdi MR**

St 6/068

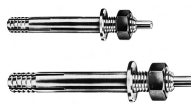

Ukotvení lešení

Nylon 6/069

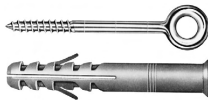

Univerzální rámová hmoždinka FUR-SS

Nylon 6/071



Univerzální rámová hmoždinka FUR-T

Nylon 6/073



Univerzální hmoždinka FU

Nylon 6/075



Univerzální hmoždinka FX

Nylon 6/076



Vrtáky a osazovací nástroje pro kotvy Zykon

St 6/078



Zarážecí kotva EA

St 6/079

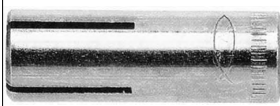

Zykon kotva FZA

St 6/082



Zykon zarážecí kotva FZEA

St 6/084

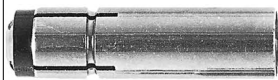

Nýty

DIN 7337 A

Hliník/Ocel 6/089

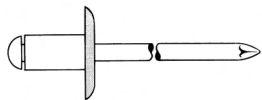

DIN 7337 A

A2/A2 6/085



DIN 7337 A

A2/A2 6/092

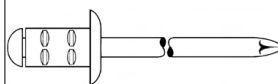

DIN 7337 A

A2/A2 6/086

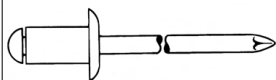

DIN 7337 B

Hliník/St 6/093
St/St 6/094



CAP-matice slepých nýtů Hliník Standard A

Al 6/096

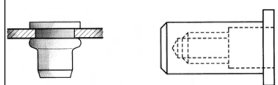

Matice slepých nýtů A2-ušlechtilá ocel Standard A

A2 6/097



Nýtovačky pro slepé nýty elektro-mechanické

6/099



Pákový nýtovací přístroje

6/101

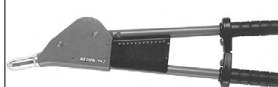

Pistole na matice slepých nýtů pneum.-hydraulické

6/102



Pistole na slepé nýty, pneumaticko-hydraulické

6/103



Ruční nýtovací kleště

6/104



Ruční přístroje pro matice slepých nýtů

6/105



Slepé nýtovací matice A2-ušlechtilá ocel Zápustná hlava B

A2 6/109

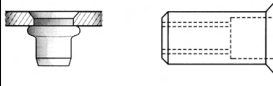

Slepé nýtovací matice Hliník Standard A

Al 6/106

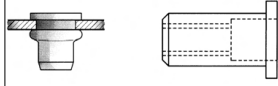

**Slepé nýtovací matice
Hliník Zápustná hlava B**

Al 6/110

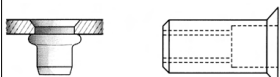

**Slepé nýtovací matice
Ocel Standard A**

St 6/107

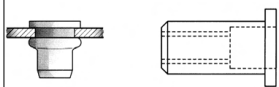

**Slepé nýtovací matice
Ocel Zápustná hlava B**

st 6/111

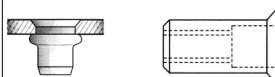

**Slepé nýtovací matice
Sestihran Ocel Standard
A**

Ocel 6/108

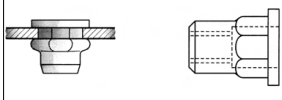

Chemické produkty

Bílé mazivo ve spreji PTFE

6/112



Multifunkční olej

6/113



Olej pro vrtání a řezání

6/114



Průmyslový čisticí prostředek

6/115



Vysoce výkonné mazivo

6/116



Working Hands Krém na ruce O'Keeffe's

6/117



DIN 8140 A

Závité vložky z drátu

Malé balení
Chromniklová ocel 1.4301
(ušlechtilá ocel)
Tvar A Free Running
Standardní závit

Draht-Gewindeinsätze



Popis produktu:

- Pro opravy poškozených závitů
- V nenamontovaném stavu je průměr závitových vložek z drátu větší, než vyříznutý usazovací závit v materiálu matice, do kterého se vkládají
- Na rozdíl od závitových pouzder není u závitových vložek z drátu zapotřebí žádná pojistka, popř. ukotvení. Vložka se rozměrově přizpůsobí, jak radiálně, tak i axiálně, jakému koliv roztahení nebo stažení materiálu matice

Materiál:

Závité vložky z drátu se obvykle vyrábí z ušlechtilé oceli 1.4301.

Výhody/užitek:

- Vyrovnávají chyby stoupání a úhlu
- Vyšší zatížitelnost závitu
- Nejrychlejší a nejjednodušší způsob opravy vytrženého nebo poškozeného závitu
- Cenově nejvýhodnější postup opravy

Cena za 100 ks

Obj. č	Rozměr	Bal.	Cena €	Obj. č	Rozměr	Bal.	Cena €
2575 3251	• M 3x1d	10 ks	64,17	2575 3811	• M 8x1,5d	10 ks	79,33
2575 3264	• M 3x1,5d	10 ks	64,17	2575 3824	• M 8x2d	10 ks	97,33
2575 3277	• M 3x2d	1 ks	64,17	2575 3866	M 8x1x1,5d	Na dotaz	
2575 3345	M 3,5x1d	Na dotaz		2575 3963	M 9x1,5d	Na dotaz	
2575 3439	• M 4x1d	10 ks	61,17	2575 4085	• M 10x1d	10 ks	78,00
2575 3442	• M 4x1,5d	10 ks	64,17	2575 4098	• M 10x1,5d	10 ks	92,17
2575 3455	• M 4x2d	10 ks	68,50	2575 4108	• M 10x2d	10 ks	122,33
2575 3536	• M 5x1d	10 ks	61,17	2575 4111	M 10x2,5d	Na dotaz	
2575 3549	• M 5x1,5d	10 ks	64,17	2575 4137	• M 10x1,25x1d	10 ks	78,00
2575 3552	• M 5x2d	10 ks	68,50	2575 4140	• M 10x1,25x1,5d	10 ks	92,17
2575 3620	• M 6x1d	10 ks	61,17	2575 4182	M 10x1x1d	Na dotaz	
2575 3633	• M 6x1,5d	10 ks	64,17	2575 4195	M 10x1x1,5d	Na dotaz	
2575 3646	• M 6x2d	10 ks	68,50	2575 4483	• M 12x1d	10 ks	95,33
2575 3659	• M 6x2,5d	10 ks	71,67	2575 4496	• M 12x1,5d	10 ks	116,00
2575 3727	M 7x1,5d	Na dotaz		2575 4506	• M 12x2d	10 ks	198,33
2575 3808	• M 8x1d	10 ks	68,50	2575 4535	• M 12x1,5x1d	10 ks	95,33

Skupina rabatu 144
• = Skladové zboží



DIN 8140 A

Závitové vložky z drátu

Malé balení

Chromniklová ocel 1.4301
(ušlechtilá ocel)
Tvar A Free Running
Standardní závit

Draht-Gewindeeinsätze

Cena za 100 ks

Obj. č	Rozměr	Bal.	Cena €	Obj. č	Rozměr	Bal.	Cena €
2575 4548	• M 12x1,5x1,5d	10 ks	116,00	2575 5152	• M 18x1d	5 ks	351,00
2575 4551	• M 12x1,5x2d	10 ks	198,33	2575 5262	• M 18x1,5x1,5d	5 ks	364,67
2575 4580	• M 12x1,25x1d	10 ks	95,33	2575 5369	• M 20x1,5d	5 ks	364,67
2575 4593	• M 12x1,25x1,5d	10 ks	116,00	2575 5453	M 20x1,5x1d	Na dotaz	
2575 4687	• M 14x1d	5 ks	194,33	2575 5466	M 20x1,5x1,5d	Na dotaz	
2575 4690	• M 14x1,5d	5 ks	195,67	2575 5660	• M 22x1,5x1,5d	3 ks	485,00
2575 4700	• M 14x2d	5 ks	314,33	2575 5767	• M 24x1,5d	5 ks	632,78
2575 4742	• M 14x1,5x1,5d	5 ks	195,67	2575 5864	M 24x1,5x1,5d	Na dotaz	
2575 5000	• M 16x1d	5 ks	260,00	2575 6119	M 30x1,5d	Na dotaz	
2575 5013	• M 16x1,5d	5 ks	253,00	2575 6740	M 42x1,5d	Na dotaz	
2575 5026	• M 16x2d	5 ks	399,67	2575 6931	• M 14x1,25x7/16	10 ks	165,83
2575 5055	• M 16x1,5x1d	5 ks	260,00	2575 6944	• M 14x1,25x1/2	10 ks	165,83
2575 5068	• M 16x1,5x1,5d	5 ks	253,00	2575 6973	• M 18x1,5x1/2	10 ks	312,00

Skupina rabatu 144
• = Skladové zboží

DIN 8140 A

Závité vložky z drátu

Velké balení

Chrómniklová ocel 1.4301
(ušlechtilá ocel)
Tvar A Free Running
Standardní závit

Draht-Gewindeinsätze



Popis produktu:

- Pro opravy poškozených závitů
- V nenamontovaném stavu je průměr závitových vložek z drátu větší, než vyříznutý usazovací závit v materiálu matice, do kterého se vkládají
- Na rozdíl od závitových pouzder není u závitových vložek z drátu zapotřebí žádná pojistka, popř. ukotvení. Vložka se rozměrově přizpůsobí, jak radiálně, tak i axiálně, jakému koliv roztahení nebo stažení materiálu matice

Materiál:

Závité vložky z drátu se obvykle vyrábí z ušlechtilé oceli 1.4301.

Výhody/užitek:

- Vyrovnávají chyby stoupání a úhlu
- Vyšší zatížitelnost závitu
- Nejrychlejší a nejjednodušší způsob opravy vytrženého nebo poškozeného závitu
- Cenově nejvýhodnější postup opravy

Cena za 100 ks

Obj. č	Rozměr	Bal.	Cena €	Obj. č	Rozměr	Bal.	Cena €
2576 3021	M 2x1,5d	Na dotaz		2576 3458	• M 4x2d	100 ks	42,47
2576 3034	M 2x2d	Na dotaz		2576 3461	• M 4x2,5d	100 ks	47,37
2576 3047	M 2x2,5d	Na dotaz		2576 3474	• M 4x3d	100 ks	53,40
2576 3050	M 2x3d	Na dotaz		2576 3539	• M 5x1d	100 ks	37,90
2576 3157	M 2,5x1d	Na dotaz		2576 3542	• M 5x1,5d	100 ks	40,35
2576 3160	M 2,5x1,5d	Na dotaz		2576 3555	• M 5x2d	100 ks	42,47
2576 3173	M 2,5x2d	Na dotaz		2576 3568	• M 5x2,5d	100 ks	47,37
2576 3199	• M 2,5x3d	100 ks	49,82	2576 3571	• M 5x3d	100 ks	53,40
2576 3254	• M 3x1d	100 ks	37,90	2576 3623	• M 6x1d	100 ks	37,90
2576 3267	• M 3x1,5d	100 ks	40,33	2576 3636	• M 6x1,5d	100 ks	40,35
2576 3270	• M 3x2d	100 ks	42,47	2576 3649	• M 6x2d	100 ks	42,47
2576 3283	• M 3x2,5d	100 ks	44,92	2576 3652	• M 6x2,5d	100 ks	47,37
2576 3296	• M 3x3d	100 ks	49,82	2576 3665	• M 6x3d	100 ks	53,40
2576 3348	M 3,5x1d	Na dotaz		2576 3733	• M 7x2d	100 ks	46,72
2576 3432	• M 4x1d	100 ks	37,90	2576 3801	• M 8x1d	100 ks	42,47
2576 3445	• M 4x1,5d	100 ks	40,33	2576 3814	• M 8x1,5d	100 ks	49,82

Skupina rabatu 144
• = Skladové zboží



DIN 8140 A

Závitové vložky z drátu

Velké balení
Chrómniklová ocel 1.4301
(ušlechtilá ocel)
Tvar A Free Running
Standardní závit

Draht-Gewindeeinsätze

Cena za 100 ks

Obj. č	Rozměr	Bal.	Cena €	Obj. č	Rozměr	Bal.	Cena €
2576 3827	• M 8x2d	100 ks	60,43	2576 4761	M 14x1,5x2,5d	Na dotaz	
2576 3830	• M 8x2,5d	100 ks	74,63	2576 5003	• M 16x1d	50 ks	162,02
2576 3843	• M 8x3d	100 ks	87,70	2576 5016	• M 16x1,5d	50 ks	198,77
2576 3856	• M 8x1x1d	100 ks	42,47	2576 5045	M 16x3d	Na dotaz	
2576 3869	• M 8x1x1,5d	100 ks	49,82	2576 5061	M 16x1,5x1,5d	Na dotaz	
2576 3872	• M 8x1x2d	100 ks	60,43	2576 5090	M 16x1,5x3d	Na dotaz	
2576 3885	• M 8x1x2,5d	100 ks	74,63	2576 5155	• M 18x1d	50 ks	220,00
2576 4088	• M 10x1d	100 ks	48,50	2576 5168	M 18x1,5d	Na dotaz	
2576 4091	• M 10x1,5d	100 ks	57,98	2576 5359	• M 20x1d	25 ks	220,00
2576 4101	• M 10x2d	100 ks	76,93	2576 5362	• M 20x1,5d	25 ks	286,48
2576 4114	• M 10x2,5d	100 ks	95,87	2576 5375	M 20x2d	Na dotaz	
2576 4127	M 10x3d	Na dotaz		2576 5456	• M 20x1,5x1d	25 ks	220,00
2576 4130	M 10x1,25x1d	Na dotaz		2576 5469	• M 20x1,5x1,5d	25 ks	286,48
2576 4143	• M 10x1,25x1,5d	100 ks	57,98	2576 5650	M 22x1,5x1d	Na dotaz	
2576 4156	M 10x1,25x2d	Na dotaz		2576 5760	• M 24x1,5d	25 ks	497,00
2576 4185	M 10x1x1d	Na dotaz		2576 5773	• M 24x2d	25 ks	604,63
2576 4198	• M 10x1x1,5d	100 ks	57,98	2576 5809	M 24x2x1d	Na dotaz	
2576 4211	M 10x1x2,5d	Na dotaz		2576 5825	M 24x2x2d	Na dotaz	
2576 4486	• M 12x1d	100 ks	59,12	2576 5935	M 26x1,5x1d	Na dotaz	
2576 4499	• M 12x1,5d	100 ks	91,13	2576 5993	M 27x1,5d	Na dotaz	
2576 4509	• M 12x2d	100 ks	123,15	2576 6031	M 27x2x1d	Na dotaz	
2576 4512	• M 12x2,5d	100 ks	165,62	2576 6109	M 30x1d	Na dotaz	
2576 4538	• M 12x1,5x1d	100 ks	59,12	2576 6112	• M 30x1,5d	10 ks	927,87
2576 4541	• M 12x1,5x1,5d	100 ks	91,13	2576 6125	M 30x2d	Na dotaz	
2576 4554	• M 12x1,5x2d	100 ks	123,15	2576 6206	M 30x2x1d	Na dotaz	
2576 4567	M 12x1,5x2,5d	Na dotaz		2576 6361	• M 36x1,5d	10 ks	1.035,50
2576 4570	M 12x1,5x3d	Na dotaz		2576 6374	M 36x2d	Na dotaz	
2576 4583	M 12x1,25x1d	Na dotaz		2576 6743	M 42x1,5d	Na dotaz	
2576 4596	• M 12x1,25x1,5d	100 ks	91,13	2576 6840	M 42x3x1,5d	Na dotaz	
2576 4680	• M 14x1d	50 ks	120,70	2576 6921	• M 14x1,25x7/16	100 ks	66,80
2576 4693	• M 14x1,5d	50 ks	153,85	2576 6934	• M 14x1,25x7/16	100 ks	83,33
2576 4703	• M 14x2d	50 ks	195,33	2576 6947	• M 14x1,25x1/2	100 ks	90,18
2576 4732	• M 14x1,5x1d	100 ks	120,70	2576 6950	• M 14x1,25x3/4	100 ks	145,85
2576 4745	• M 14x1,5x1,5d	50 ks	153,85	2576 6976	• M 18x1,5x1/2	100 ks	128,70
2576 4758	M 14x1,5x2d	Na dotaz					

Skupina rabatu 144
• = Skladové zboží



DIN 8140 A

Závítové vložky z drátu

Opravná sada
Chrómniklová ocel 1.4301
(ušlechtilá ocel)
Tvar A Free Running
Standardní závit

Draht-Gewindeinsätzex



Popis produktu:

- Pro opravy poškozených závitů
- V nenamontovaném stavu je průměr závitových vložek z drátu větší, než vyříznutý usazovací závit v materiálu matice, do kterého se vkládají
- Na rozdíl od závitových pouzder není u závitových vložek z drátu zapotřebí žádná pojistka, popř. ukotvení. Vložka se rozměrově přizpůsobí, jak radiálně, tak i axiálně, jakému koliv roztažení nebo stažení materiálu matice

Materiál:

Závítové vložky z drátu se obvykle vyrábí z ušlechtilé oceli 1.4301.

Výhody/užitek:

- Vyrovnávají chyby stoupání a úhlu
- Vyšší zatížitelnost závitů
- Nejrychlejší a nejjednodušší způsob opravy vytrženého nebo poškozeného závitů
- Cenově nejvýhodnější postup opravy

Cena za 1 ks

Obj. č	Rozměr	Počet nástavců	Bal.	Cena €	Obj. č	Rozměr	Počet nástavců	Bal.	Cena €
2575 0005	M 2	10	Na dotaz		2575 0296	• M 10x1,25	10	1 ks	74,23
2575 0018	M 2,2	10	Na dotaz		2575 0461	M 11x1		Na dotaz	
2575 0021	• M 2,5	10	1 ks	74,23	2575 0131	• M 12	10	1 ks	90,33
2575 0034	• M 3	10	1 ks	74,23	2575 0717	• M 12x1,25 Zúnderkerze	10	1 ks	111,37
2575 0047	M 3,5	10	Na dotaz		2575 0474	• M 12x1,25	5	1 ks	97,75
2575 0050	• M 4	10	1 ks	68,05	2575 0319	• M 12x1,5	5	1 ks	90,33
2575 0063	• M 5	10	1 ks	64,33	2575 0157	• M 14	5	1 ks	123,73
2575 0076	• M 6	10	1 ks	61,87	2575 0720	• M 14x1,25 Zúnderkerze	10	1 ks	173,23
2575 0089	• M 7	10	1 ks	74,23	2575 0490	M 14x1,25	5	Na dotaz	
2575 0092	• M 8	10	1 ks	65,58	2575 0335	• M 14x1,5	5	1 ks	123,73
2575 0270	• M 8x1	10	1 ks	65,58	2575 0173	• M 16	5	1 ks	123,73
2575 0102	M 9	10	Na dotaz		2575 0351	• M 16x1,5	5	1 ks	123,73
2575 0283	M 9x1		Na dotaz		2575 0186	• M 18	5	1 ks	191,78
2575 0115	• M 10	10	1 ks	74,23	2575 0733	• M 18x1,5 Zúnderkerze	5	1 ks	210,35
2575 0458	• M 10x1	10	1 ks	86,62	2575 0500	• M 18x1,5	5	1 ks	191,78
2575 0704	• M 10x1 Zúnderkerze	10	1 ks	105,17	2575 0199	• M 20	5	1 ks	191,78

Skupina rabatu 143
• = Skladové zboží



**DIN 8140 A****Závitové vložky z drátu**

Opravná sada
Chromniklová ocel 1.4301
(ušlechtilá ocel)
Tvar A Free Running
Standardní závit

Draht-Gewindeeinsätzex

Cena za 1 ks

Obj. č	Rozměr	Počet nástavců	Bal.	Cena €	Obj. č	Rozměr	Počet nástavců	Bal.	Cena €
2575 0209	• M 22	5	1 ks	247,47	2575 0940	UNC 5/8-11	5	Na dotaz	
2575 0526	• M 22x1,5	5	Na dotaz		2575 0966	UNC 3/4-10		Na dotaz	
2575 0212	• M 24	5	1 ks	296,95	2575 1088	UNF 10-32	10	Na dotaz	
2575 0393	M 24x2	5	Na dotaz		2575 1091	• UNF 1/4-24	10	1 ks	61,87
2575 0542	M 26x1,5		Na dotaz		2575 1101	• UNF 5/16-24	10	1 ks	65,58
2575 0238	• M 30	5	1 ks	501,12	2575 1114	• UNF 3/8-24	10	1 ks	74,23
2575 0568	M 30x1,5	5	Na dotaz		2575 1127	• UNF 7/16-20	5	1 ks	80,43
2575 0241	• M 36		1 ks	600,10	2575 1130	UNF 1/2-20	5	Na dotaz	
2575 0254	M 39	5	Na dotaz		2575 1169	UNF 1	5	Na dotaz	
2575 0267	M 42		Na dotaz		2575 1305	BSW 1/8-40	10	Na dotaz	
2575 0445	M 42x3		Na dotaz		2575 1334	• BSW 5/16-18	10	1 ks	70,53
2575 0827	UNC 4-40	10	Na dotaz		2575 1347	• BSW 3/8-16	10	1 ks	80,43
2575 0843	UNC 6-32	10	Na dotaz		2575 1389	BSW 5/8-11	5	Na dotaz	
2575 0856	UNC 8-32	10	Na dotaz		2575 1538	• BSF 3/8-20	10	1 ks	86,62
2575 0869	UNC 10-24	10	Na dotaz		2575 1635	• BSP 1/8-28	10	1 ks	111,37
2575 0872	UNC 12-2	10	Na dotaz		2575 1648	• BSP 1/4-19	10	1 ks	142,30
2575 0898	• UNC 5/16-18	10	1 ks	65,58	2575 1651	• BSP 3/8-19	5	1 ks	160,85
2575 0908	• UNC 3/8-16	10	1 ks	74,23	2575 1664	• BSP 1/2-14	5	1 ks	210,35
2575 0911	• UNC 7/16-14	5	1 ks	80,43	2575 1677	• BSP 5/8-14	5	1 ks	296,95
2575 0924	• UNC 1/2-13	5	1 ks	89,08	2575 1680	• BSP 3/4-14	5	1 ks	309,33

Skupina rabatu 143

• = Skladové zboží

DIN 8140 A

Závitové vložky z drátu

Sortimentní box
Chrómniklová ocel 1.4301
(ušlechtilá ocel)
Tvar A Free Running
Standardní závit

Draht-Gewindeeinsätze

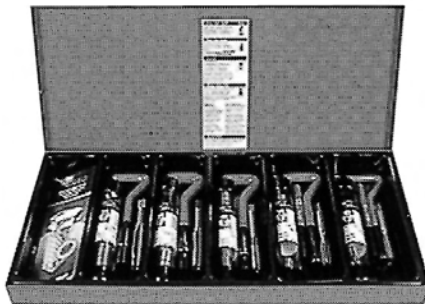

Popis produktu:

- Pro opravy poškozených závitů
- V nenamontovaném stavu je průměr závitových vložek z drátu větší, než vyříznutý usazovací závit v materiálu matice, do kterého se vkládají
- Na rozdíl od závitových pouzder není u závitových vložek z drátu zapotřebí žádná pojistka, popř. ukotvení. Vložka se rozměrově přizpůsobí, jak radiálně, tak i axiálně, jakému koliv roztažení nebo stažení materiálu matice

Materiál:

Závitové vložky z drátu se obvykle vyrábí z ušlechtilé oceli 1.4301.

Výhody/užitek:

- Vyrovnávají chyby stoupání a úhlu
- Vyšší zatížitelnost závitů
- Nejrychlejší a nejjednodušší způsob opravy vytrženého nebo poškozeného závitů
- Cenově nejvýhodnější postup opravy

Cena za 1 ks

Obj. č	Rozměr	Bal.	Cena €	Obj. č	Rozměr	Bal.	Cena €
2575 1703	• M 6 - M 12 / M 14x1,25	1 ks	381,10	2575 1758	M 8x1 - M 12x1,5	Na dotaz	
2575 1716	M 5 - M 8	Na dotaz		2575 1761	• M 6 - M 14x1,25	1 ks	503,35
2575 1729	• M 4 - M 10	1 ks	300,67	2575 1800	• UNF 1/4 - UNF 1/2	1 ks	334,08
2575 1732	• M 5 - M 12	1 ks	320,72	2575 1839	• BSF 1/4 - BSF 1/2	1 ks	434,30
2575 1745	• M 6 - M 16	1 ks	374,17				

Skupina rabatu 143
• = Skladové zboží



DIN 8140 B

Závitové vložky z drátu

Velké balení
 Chromniklová ocel 1.4301
 (ušlechtilá ocel)
 Tvar B Locking
 Samosvorné

Draht-Gewindeinsätze

Popis produktu:

- Pro opravy poškozených závitů
- V nenamontovaném stavu je průměr závitových vložek z drátu větší, než vyřiznutý usazovací závit v materiálu matice, do kterého se vkládají
- Na rozdíl od závitových pouzder není u závitových vložek z drátu zapotřebí žádná pojistka, popř. ukotvení. Vložka se rozměrově přizpůsobí, jak radiálně, tak i axiálně, jakému koliv roztažení nebo stažení materiálu matice

Materiál:

Závitové vložky z drátu se obvykle vyrábí z ušlechtilé oceli 1.4301.

Výhody/užitek:

- Vyrovnávají chyby stoupání a úhlu
- Vyšší zatížitelnost závitů
- Nejrychlejší a nejjednodušší způsob opravy vytrženého nebo poškozeného závitů
- Cenově nejvýhodnější postup opravy

Cena za 100 ks

Obj. č	Rozměr	Bal.	Cena €	Obj. č	Rozměr	Bal.	Cena €
2577 3024	• M 16x1d	50 ks	177,22	2577 4683	• M 6x2d	100 ks	53,08
2577 3037	• M 3x2,5d	100 ks	56,18	2577 4764	• M 8x1d	100 ks	53,08
2577 4489	• M 3x2d	100 ks	53,08	2577 4777	• M 8x1,5d	100 ks	62,23
2577 4560	• M 4x1d	100 ks	47,37	2577 4861	• M 10x1d	100 ks	53,02
2577 4573	• M 4x1,5d	100 ks	50,47	2577 4874	• M 10x1,5d	100 ks	63,45
2577 4586	• M 4x2d	100 ks	53,08	2577 4887	• M 10x2d	100 ks	84,17
2577 4612	• M 5x1d	100 ks	47,37	2577 4942	• M 12x1d	100 ks	64,73
2577 4625	• M 5x1,5d	100 ks	50,47	2577 4955	• M 12x1,5d	100 ks	99,75
2577 4638	• M 5x2d	100 ks	53,08	2577 4997	• M 8x2d	100 ks	75,62
2577 4667	• M 6x1d	100 ks	47,37	2577 6513	• M 8x2,5d	100 ks	93,27
2577 4670	• M 6x1,5d	100 ks	50,47				

Skupina rabatu 144

• = Skladové zboží



Montážní nástroj pro závitové vložky z drátu

provedení s kličkou

Eindrehwerkzeug für Draht-
Gewindeeinsätze

Provedení:

Montážní nástroj se závitovým vřetenem

Cena za 1 ks

Obj. č	Rozměr	Bal.	Cena €	Obj. č	Rozměr	Bal.	Cena €
2577 6209	• M 3	1 ks	75,23	2577 6241	• M 8	1 ks	78,37
2577 6225	• M 5	1 ks	75,23	2577 6254	• M 10	1 ks	81,50
2577 6238	• M 6	1 ks	75,23	2577 6267	• M 12	1 ks	87,77

Skupina rabatu 143
• = Skladové zboží



Montážní nástroj pro závitové vložky z drátu

Standard

Eindrehwerkzeug für Draht-
Gewindeinsätze

Provedení:

- Standardní ruční montážní nástroj
- Je to nejpraktičtější a nejjednodušší nástroj pro obecné použití
- Lze použít pro montáž vložek o délce od 1 d do 3 d, ale je nutné dbát na to, aby nastavitelný převlečný kroužek byl správně nastaven pro daný typ a délku vložky

Cena za 1 ks

Obj. č	Rozměr	Bal.	Cena €
2578 3014	M 2/M 2.5	Na dotaz	
2578 3027	• M 3	1 ks	18,57
2578 3030	M 3.5	Na dotaz	
2578 3043	• M 4	1 ks	18,57
2578 3056	• M 5	1 ks	18,57
2578 3069	• M 6	1 ks	18,57
2578 3072	M 7	Na dotaz	
2578 3085	• M 8	1 ks	18,57
2578 3098	• M 9/M 10	1 ks	18,57

Obj. č	Rozměr	Bal.	Cena €
2578 3108	• M 10	1 ks	18,57
2578 3111	M 11	Na dotaz	
2578 3124	• M 12	1 ks	22,27
2578 3153	• M 18/M 20	1 ks	30,93
2578 3166	• M 22	1 ks	30,93
2578 3179	• M 24	1 ks	49,50
2578 3182	M 27	Na dotaz	
2578 3195	• M 30x3.5/x3	1 ks	49,50

Skupina rabatu 143
• = Skladové zboží



Vytahovač závitových vložek z drátu

Ausdrehwerkzeug für Draht-Gewindeeinsätze



Vytahovač:

Pokud by bylo nutné vložky opět vytáhnout, doporučuje se použít vytahovač vložek, jednoduše a snadno se s ním manipuluje.

Cena za 1 ks

Obj. č	Rozměr	Bal.	Cena €
2578 3522	• M 4-M 24	1 ks	37,12
2578 3535	M 20-M 39	Na dotaz	

Obj. č	Rozměr	Bal.	Cena €
2578 3548	M 38-M 65	Na dotaz	

Skupina rabatu 143
• = Skladové zboží

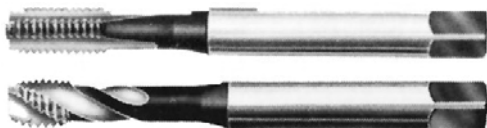

Závítník pro závitové vložky z drátu

Zařezávací ruční závítník
HGB-zářez Typ N
HSS-E

Gewindebohrer für Draht-
Gewindeeinsätze

Závítníky:

Závítníky pro závitové vložky z drátu se odlišují od běžných závítníků svými rozměry, pouze EG-závítníky jsou vhodné pro montáž závitových vložek z drátu.

Provedení:

Zařezávací ruční závítník

Cena za 1 ks

Obj. č	Rozměr	Bal.	Cena €	Obj. č	Rozměr	Bal.	Cena €
2578 0004	M 2	Na dotaz		2578 0376	M 12x1,25	Na dotaz	
2578 0020	M 2,5	Na dotaz		2578 0402	M 14x1,5	Na dotaz	
2578 0033	• M 3	1 ks	36,20	2578 0428	M 15x1,5	Na dotaz	
2578 0062	• M 5	1 ks	30,00	2578 0431	M 16x1,5	Na dotaz	
2578 0075	• M 6	1 ks	30,15	2578 0457	M 18x1,5	Na dotaz	
2578 0088	• M 7	1 ks	24,75	2578 0473	M 20x1,5	Na dotaz	
2578 0091	• M 8	1 ks	32,15	2578 0499	M 22x1,5	Na dotaz	
2578 0114	• M 10	1 ks	44,55	2578 0509	M 24x2	Na dotaz	
2578 0127	• M 12	1 ks	63,45	2578 0693	UNC 5/16-18	Na dotaz	
2578 0143	• M 14	1 ks	98,40	2578 0703	UNC 3/8-16	Na dotaz	
2578 0169	• M 16	1 ks	138,00	2578 0716	UNC 7/16-14	Na dotaz	
2578 0172	• M 18	1 ks	176,00	2578 0745	UNC 5/8-11	Na dotaz	
2578 0185	• M 20	1 ks	182,00	2578 0952	UNF 1/4-28	Na dotaz	
2578 0208	M 24	Na dotaz		2578 0965	UNF 5/16-24	Na dotaz	
2578 0224	M 30	Na dotaz		2578 0981	UNF 7/16-20	Na dotaz	
2578 0305	• M 8x1	1 ks	43,70	2578 0994	UNF 1/2-20	Na dotaz	
2578 0321	M 10x1,25	Na dotaz		2578 1210	BSP 1/8-28	Na dotaz	
2578 0334	M 10x1	Na dotaz		2578 1223	BSP 1/4-19	Na dotaz	
2578 0350	M 11x1	Na dotaz		2578 1236	BSP 3/8-19	Na dotaz	
2578 0363	• M 12x1,5	1 ks	39,60	2578 1259	BSP 1/2-14	Na dotaz	

Skupina rabatu 143

• = Skladové zboží

Závítník pro závitové vložky z drátu

Strojní závítník pro průchozí díru
MGB s nařiznutím
HSS-E

Gewindebohrer für Draht-
Gewindeeinsätze

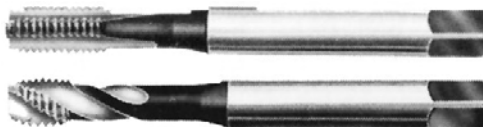

Závítníky:

Závítníky pro závitové vložky z drátu se odlišují od běžných závítníků svými rozměry, pouze EG-závítníky jsou vhodné pro montáž závitových vložek z drátu.

Provedení:

Strojní závítníky s nařiznutím pro řezání průchozích závitů typ BN pro ocel a typ B pro hliník.

Cena za 1 ks

Obj. č	Rozměr	Bal.	Cena €	Obj. č	Rozměr	Bal.	Cena €
2578 1511	• M 3 Typ BN	1 ks	45,80	2578 2235	• M 3 Typ B	1 ks	45,80
2578 1537	• M 4 Typ BN	1 ks	45,80	2578 2264	• M 5 Typ B	1 ks	37,60
2578 1540	• M 5 Typ BN	1 ks	37,60	2578 2277	• M 6 Typ B	1 ks	37,60
2578 1553	• M 6 Typ BN	1 ks	37,60	2578 2293	• M 8 Typ B	1 ks	40,85
2578 1579	• M 8 Typ BN	1 ks	40,85	2578 2345	M 14 Typ B	Na dotaz	
2578 1595	• M 10 Typ BN	1 ks	57,20	2578 2361	M 16 Typ B	Na dotaz	
2578 1618	• M 12 Typ BN	1 ks	84,95	2578 2374	M 18 Typ B	Na dotaz	
2578 1634	• M 16 Typ BN	1 ks	179,00	2578 2387	M 20 Typ B	Na dotaz	

Skupina rabatu 143
• = Skladové zboží

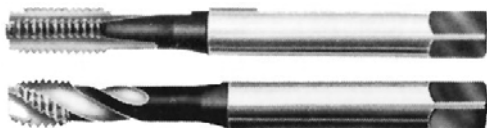

Závítník pro závitové vložky z drátu

Strojní závítník pro slepou díru MGB se spirálovou drážkou HSS-E

Gewindebohrer für Draht-Gewindeeinsätze

Závítníky:

Závítníky pro závitové vložky z drátu se odlišují od běžných závítníků svými rozměry, pouze EG-závítníky jsou vhodné pro montáž závitových vložek z drátu.

Provedení:

Strojní závítníky se spirálovou drážkou pro závit slepého otvoru a obzvlášť měkké materiály (jako měď, hořčík a hliník) produkující nepřetržitě třísky typ R40N pro ocel a typ R45 pro hliník.

Cena za 1 ks

Obj. č	Rozměr	Bal.	Cena €
2578 1812	• M 2 Typ R40N	1 ks	63,90
2578 1825	• M 2,5 Typ R40N	1 ks	52,65
2578 1838	• M 3 Typ R40N	1 ks	52,65
2578 1867	• M 5 Typ R40N	1 ks	43,30
2578 1870	• M 6 Typ R40N	1 ks	43,30
2578 1896	• M 8 Typ R40N	1 ks	47,00
2578 1919	• M 10 Typ R40N	1 ks	65,75
2578 1935	• M 12 Typ R40N	1 ks	97,70

Skupina rabatu 143

• = Skladové zboží

Obj. č	Rozměr	Bal.	Cena €
2578 1951	• M 16 Typ R40N	1 ks	138,00
2578 2565	• M 5 Typ R45	1 ks	43,30
2578 2620	• M 12 Typ R45	1 ks	97,70
2578 2646	M 14 Typ R45	Na dotaz	
2578 2662	M 16 Typ R45	Na dotaz	
2578 2675	M 18 Typ R45	Na dotaz	
2578 2688	M 20 Typ R45	Na dotaz	



DIN 3017

Hadicové spony

Ocel

Schlauchschellen



Popis produktu:

- Hadicové spony se šnekovým závitem jsou, v závislosti na šířce pásu, ideálními sponami pro hadicové spoje
- Šroub C7 - OK7s podélnou drážkou
- materiál W1 a W2 navíc s křížovou drážkou

Materiál:

W2 - kompletně z pozinkované oceli, nízké požadavky na odolnost proti korozi

Cena za 100 ks

Obj. č	Rozměr	Bal.	Cena €	Obj. č	Rozměr	Bal.	Cena €
3932 3017	• 8-12/9-C7W1	50 ks	42,85	3932 3088	• 40-60/9-C7W1	25 ks	56,48
3932 3020	• 10-16/9-C7W1	50 ks	43,37	3932 3091	• 50-70/9-C7W1	25 ks	58,97
3932 3033	• 12-22/9-C7W1	50 ks	44,10	3932 3101	• 60-80/9-C7W1	25 ks	61,57
3932 3046	• 16-27/9-C7W1	50 ks	45,76	3932 3114	• 70-90/9-C7W1	25 ks	67,08
3932 3059	• 20-32/9-C7W1	50 ks	46,60	3932 3127	• 80-100/9-C7W1	25 ks	72,70
3932 3062	• 25-40/9-C7W1	50 ks	50,24	3932 3130	• 90-110/9-C7W1	25 ks	77,80
3932 3075	• 32-50/9-C7W1	25 ks	55,33				

Skupina rabatu 192
• = Skladové zboží



DIN 3017

Hadicové spony

1.4016/ocel

Schlauchschellen

Popis produktu:

- Hadicové spony se šnekovým závitem jsou, v závislosti na šířce pásu, ideálními sponami pro hadicové spoje
- Šroub C7 - OK7s podélnou drážkou
- materiál W1 a W2 navíc s křížovou drážkou

Materiál:

W2 - pás a těleso z chromované oceli 1.4016,
šroub ze žlutě chromované oceli Cq15,
nízké až střední požadavky na odolnost proti korozi.

Cena za 100 ks

Obj. č	Rozměr	Bal.	Cena €
3932 3512	• 8-12/9-C7W2	50 ks	53,98
3932 3525	• 10-16/9-C7W2	50 ks	55,33
3932 3538	• 12-20/9-C7W2	50 ks	56,58
3932 3541	• 16-27/9-C7W2	50 ks	59,08
3932 3554	• 20-32/9-C7W2	50 ks	60,32
3932 3567	• 25-40/9-C7W2	50 ks	63,24
3932 3570	• 32-50/9-C7W2	25 ks	70,04

Obj. č	Rozměr	Bal.	Cena €
3932 3583	• 40-60/9-C7W2	25 ks	72,49
3932 3596	• 50-70/9-C7W2	25 ks	74,47
3932 3606	• 60-80/9-C7W2	25 ks	77,38
3932 3619	• 70-90/9-C7W2	25 ks	84,76
3932 3622	• 80-100/9-C7W2	25 ks	91,72
3932 3635	• 90-110/9-C7W2	25 ks	99,01

Skupina rabatu 192
• = Skladové zboží

Upevňovací



DIN 3017

Hadicové spony

1.4301

Schlauchschellen



Popis produktu:

- Hadicové spony se šnekovým závitem jsou, v závislosti na šířce pásu, ideálními sponami pro hadicové spoje
- Šroub C7 - OK7s podélnou drážkou
- materiál W1 a W2 navíc s křížovou drážkou

Materiál:

W4 - kompletně z chromované oceli 1.4301 (V2A), šroub ze žlutě chromované oceli má lesklý, odolný povrch a splňuje vysokým nárokům na odolnost proti korozi a vzhledu

Cena za 100 ks

Obj. č	Rozměr	Bal.	Cena €	Obj. č	Rozměr	Bal.	Cena €
3932 4016	• 8-12/9-C7W4	50 ks	128,58	3932 4087	• 40-60/9-C7W4	25 ks	171,86
3932 4029	• 10-16/9-C7W4	50 ks	137,21	3932 4090	• 50-70/9-C7W4	25 ks	182,67
3932 4032	• 12-20/9-C7W4	50 ks	137,62	3932 4100	• 60-80/9-C7W4	25 ks	194,16
3932 4045	• 16-25/9-C7W4	50 ks	136,08	3932 4113	• 70-90/9-C7W4	25 ks	207,95
3932 4058	• 20-32/9-C7W4	50 ks	146,69	3932 4126	• 80-100/9-C7W4	25 ks	217,41
3932 4061	• 25-40/9-C7W4	50 ks	160,36	3932 4139	• 90-110/9-C7W4	25 ks	226,46
3932 4074	• 32-50/9-C7W4	25 ks	173,87				

Skupina rabatu 192
• = Skladové zboží



Bezpečnostní hmoždinka

B s čepem a maticí/S se šroubem
Ocel
 Ocel galvanicky pozinkovaná

Sicherheitsdübel

Popis produktu:

Působením točivého momentu oba protiběžné kužely rozevřou rozpěrné pouzdro v požadovaném místě zlomu a velkoplošně je přitisknou na stěnu vyvrtaného otvoru.

Druh montáže:

Průvlečná montáž

Vhodné pro:

Beton >= B15

Rozměry v mm

Typ hmoždinky	S M6-10/4/5	S M6-10/4/15	S M6-10/4/40	S M8-12/5/5	S M8-12/5/15	S M8-12/5/40	S M10-15/7/5	S M10-15/7/15	S M10-15/7/40	S M12-20/8/5
Závít M	M6 10x60 5 12 45 70	M6 10x60 15 12 45 80	M6 10x60 40 12 45 105	M8 12x70 5 14 55 85	M8 12x70 15 14 55 95	M8 12x70 40 14 55 120	M10 15x85 5 17 70 100	M10 15x85 15 17 70 110	M10 15x85 40 17 70 135	M12 20x100 5 21 80 120

Typ hmoždinky	S M12-20/80/15	S M12-20/80/40	S M16-25/100/5	S M16-25/100/15	S M16-25/100/40	B M6-10/4/5	B M6-10/4/15	B M6-10/4/40	B M8-12/5/5	B M8-12/5/15
Závít M	M12 20x100 15 21 80 130	M12 20x100 40 21 80 155	M16 25x125 5 26 100 150	M16 25x125 15 26 100 160	M16 25x125 40 26 100 185	M6 10x60 5 12 45 70	M6 10x60 15 12 45 80	M6 10x60 40 12 45 105	M8 12x70 5 14 55 85	M8 12x70 15 14 55 95

Typ hmoždinky	B M8-12/5/40	B M8-12/5/65	B M10-15/7/5	B M10-15/7/15	B M10-15/7/40	B M10-15/7/65	B M10-15/7/100	B M12-20/80/5	B M12-20/80/15	B M12-20/80/40
Závít M	M8 12x70 40 14 55 120	M8 12x70 5 14 55 145	M10 15x85 5 17 70 100	M10 15x85 15 17 70 110	M10 15x85 40 17 70 135	M10 15x85 65 17 70 160	M10 15x85 100 17 70 195	M12 20x100 5 21 80 120	M12 20x100 15 21 80 130	M12 20x100 40 21 80 155

Typ hmoždinky	B M12-20/80/65	B M12-20/80/100	B M16-25/100/5	B M16-25/100/15	B M16-25/100/40	B M16-25/100/65	B M16-25/100/100
Závít M	M12 20x100 65 21 80 180	M12 20x100 100 21 80 215	M16 25x125 5 26 100 150	M16 25x125 15 26 100 160	M16 25x125 40 26 100 185	M16 25x125 65 26 100 210	M16 25x125 100 26 100 245



Bezpečnostní hmoždinka

B s čepem a maticí/S se šroubem
Ocel
 Ocel galvanicky pozinkovaná

Sicherheitsdübel



Cena za 100 ks

Obj. č	Rozměr	Bal.	Cena €	Obj. č	Rozměr	Bal.	Cena €
4085 0016	• S M6-10/45/5	50 ks	162,00	4085 0595	• B M8-12/55/65	25 ks	328,00
4085 0029	• S M6-10/45/15	150 ks	185,00	4085 0618	• B M10-15/70/5	25 ks	333,00
4085 0032	• S M6-10/45/40	50 ks	205,00	4085 0621	• B M10-15/70/15	25 ks	369,00
4085 0061	• S M8-12/55/5	25 ks	236,00	4085 0634	• B M10-15/70/40	10 ks	425,00
4085 0074	• S M8-12/55/15	25 ks	271,00	4085 0647	• B M10-15/70/65	10 ks	461,00
4085 0087	• S M8-12/55/40	25 ks	312,00	4085 0650	• B M10-15/70/100	10 ks	481,00
4085 0113	• S M10-15/70/5	25 ks	333,00	4085 0663	• B M12-20/80/5	10 ks	507,00
4085 0126	• S M10-15/70/15	25 ks	369,00	4085 0676	• B M12-20/80/15	10 ks	563,00
4085 0168	• S M12-20/80/5	10 ks	507,00	4085 0689	• B M12-20/80/40	10 ks	645,00
4085 0184	• S M12-20/80/40	10 ks	645,00	4085 0692	• B M12-20/80/65	10 ks	701,00
4085 0210	• S M16-25/100/5	5 ks	1.003,00	4085 0702	• B M12-20/80/100	20 ks	727,00
4085 0223	• S M16-25/100/15	5 ks	1.151,00	4085 0715	B M16-25/100/5	Na dotaz	
4085 0236	• S M16-25/100/40	5 ks	1.233,00	4085 0728	B M16-25/100/15	Na dotaz	
4085 0511	B M6-10/45/5	Na dotaz		4085 0731	• B M16-25/100/40	5 ks	1.233,00
4085 0524	• B M6-10/45/15	50 ks	185,00	4085 0744	B M16-25/100/65	Na dotaz	
4085 0537	• B M6-10/45/40	50 ks	205,00	4085 0757	• B M16-25/100/100	10 ks	1.458,00
4085 0566	• B M8-12/55/5	25 ks	236,00	4085 3013	• B 15/220	1 ks	916,00
4085 0579	• B M8-12/55/15	25 ks	271,00	4085 3026	B 20/275	Na dotaz	
4085 0582	• B M8-12/55/40	25 ks	312,00				

Skupina rabatu 146

• = Skladové zboží

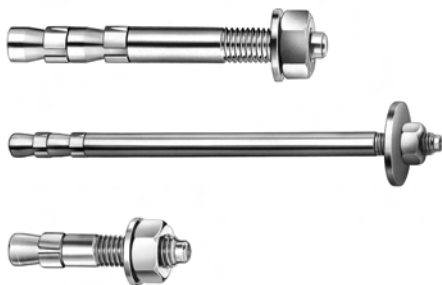

Expressní kotva EXA

Ocel
Ocel galvanicky pozinkovaná

Express-Anker EXA

Popis produktu:

Kotevní čep pro průvlečnou montáž

Druh montáže:

Průvlečná montáž

Vhodné pro:

Beton >= B15; přírodní kámen s celistvou strukturou

Rozměry v mm

Typ hmoždinky	EXA8/15	EXA10/15	EXA10/45	EXA12/15	EXA12/35	EXA12/55	EXA16/30
Závit M	M8	M10	M10	M12	M12	M12	M16
Max. použitelná délka (tfix)	15	15	45	15	35	55	30
Délka hmoždinky (l)	85	82	122	116	136	156	153
Mín. hloubka vrtaného otvoru (ho)	80	85	115	105	125	145	140
Přípustné středové tahové zatížení jediné hmoždinky							
Beton neporušený B25 (kN)	3,40	5,29	5,29	8,26	8,26	8,26	13,89

Cena za 1 ks

Obj. č	Rozměr	Bal.	Cena €
4088 2550	• EXA 8/15	50 ks	0,83
4088 2628	• EXA 10/15	50 ks	1,20
4088 2631	• EXA 10/45	50 ks	1,41

Obj. č	Rozměr	Bal.	Cena €
4088 2725	• EXA 12/15	25 ks	1,85
4088 2741	• EXA 12/55	25 ks	2,28
4088 2822	• EXA 16/30	10 ks	3,45

Skupina rabatu 145

• = Skladové zboží



Hmoždinka

Plastová rozpěrná hmoždinka
Nylon

Dübel

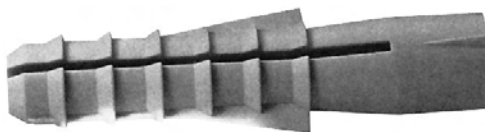

Popis produktu:

- Proříznutá s žebry a pojistkou proti protáčení
- Kombinovatelná se všemi běžnými šrouby do dřeva, dřevotřískových desek a plechu

Vhodná pro:

Veškeré betonové a zděné materiály

Cena za 100 ks

Obj. č	Rozměr	Bal.	Cena €	Obj. č	Rozměr	Bal.	Cena €
4080 0053	• 5x25	100 ks	0,95	4080 0105	• 10x50	50 ks	4,15
4080 0066	• 6x30	100 ks	1,46	4080 0121	• 12x60	25 ks	6,16
4080 0082	• 8x40	100 ks	2,13	4080 0147	• 14x70	20 ks	11,20

Skupina rabatu 156
• = Skladové zboží



Hmoždinka GB do plynobetonu

Nylon

Gasbetondübel GB

Popis produktu:

- Speciální hmoždinka pro pórobeton
- Spirálovitá větší žebra se tvarově zařiznou do stavebního materiálu

Druh montáže:

Předsazená montáž

Vhodné pro:

Pórobeton (plynobeton)

Rozměry v mm

Typ hmoždinky	GB8	GB10	GB14
Ø vrtáku (do)	8	10	14
Min. hloubka vrtaného otvoru (t)	60	65	90
Délka hmoždinky (hef=l)	50	55	75
Šroub (ds)	5	7	10
Charakteristická mezní zatížení při porušení (kN)			
Pórobeton >= PB2, PP2 (G2)	0,2	0,25	0,4
Pórobeton >= PB4, PP4 (G4)	0,4	0,6	0,9
Pórobeton >= P3,3 (GB3,3)	0,3	0,5	0,8
Pórobeton >= P4,4 (GB4,4)	0,4	0,6	0,9

Cena za 100 ks

Obj. č	Rozměr	Bal.	Cena €
4082 1621	• GB 8	25 ks	45,90

Obj. č	Rozměr	Bal.	Cena €
4082 1647	• GB 14	10 ks	90,87

Skupina rabatu 140

- = Skladové zboží



Objednávejte také online v našem e-shopu <https://shop.schrauben-gross.com>
 Další informace najdete na stránkách www.schrauben-gross.cz

6/031

Hmoždinka kovová do dutin HM-S

Ocel
Ocel galvanicky pozinkovaná

Hohlraum-Metalldübel HM-S



Popis produktu:

Galvanicky pozinkovaná kovová hmoždinka do dutin pro metrické šrouby

Druh montáže:

Předsazená montáž

Vhodné pro:

Sádkartonové a sádrovláknité desky, dřevotřískové desky

Rozměry v mm

Typ hmoždinky	HM4x32S	HM4x46S	HM5x37S	HM5x52S	HM6x37S	HM6x52S
Ø vrtáku (do)	8	8	12	12	13	13
Min. hloubka vrtaného otvoru (l)	42	56	47	62	47	62
Délka hmoždinky (l)	32	46	37	52	37	52
Šroub (ds)	M4x40	M4x52	M5x45	M5x60	M6x45	M6x60
Min. tloušťka desky (dp)	3-13	5-18	6-15	7-21	6-15	10-21
max. tloušťka přimontovaného dílce (tfix)	16	23	19	24	14	24

Cena za 100 ks

Obj. č	Rozměr	Bal.	Cena €	Obj. č	Rozměr	Bal.	Cena €
4082 2594	• HM 4x32 S	50 ks	36,68	4082 2659	• HM 6x37 S	50 ks	45,70
4082 2620	• HM 5x37 S	50 ks	41,90	4082 2662	• HM 6x52 S	50 ks	48,93
4082 2633	• HM 5x52 S	50 ks	45,19				

Skupina rabatu 140

• = Skladové zboží



Hmoždinka M

Nylon

Dübel M

Popis produktu:

Plastová rozpěrná hmoždinka pro metrické šrouby s mozažným jádrem

Druh montáže:

Předsazená montáž

Vhodná pro:

Beton; dutinové stropní panely z předpjatého betonu; přírodní kámen s celistvou strukturou; plné cihly; plné vápenopískové cihly; plné tvárnice z lehčeného betonu; pórobeton; sádrové desky; dutinové tvárnice z lehčeného betonu; dutinové podlahové desky z cihel, betonu apod.

Rozměry v mm

Typ hmoždinky	M6	M8	M10
Ø vrtáku (do)	12	16	20
Min. hloubka vrtaného otvoru (t)	50	65	80
Délka hmoždinky (hef=l)	40	50	60
Šroub (ds)	M6	M8	M10
Charakteristická mezní zatížení při porušení (kN)			
Beton >= B25	9,0	13,0	22,0

Cena za 100 ks

Obj. č	Rozměr	Bal.	Cena €
4083 0023	• M 6	50 ks	72,92
4083 0036	• M 8	20 ks	134,39

Skupina rabatu 140

• = Skladové zboží

Obj. č	Rozměr	Bal.	Cena €
4083 0049	• M 10	10 ks	247,09



Hmoždinka M-S

Nylon

Dübel M-S



Popis produktu:

Plastová rozpěrná hmoždinka pro metrické šrouby s mosazným jádrem

Druh montáže:

Předsazená, průvlečná a distanční montáž

Vhodná pro:

Beton; dutinové stropní panely z předpjatého betonu; přírodní kámen s celistvou strukturou; plné cihly; plné vápenopískové cihly; plné tvárnice z lehčeného betonu; pórobeton; sádrové desky; svísele děrované cihly; vápenopískové děrované cihly; dutinové tvárnice z lehčeného betonu; dutinové podlahové desky z cihel, betonu apod.

Rozměry v mm

Typ hmoždinky	M6 S	M8 S	M10 S	M12 S
Ø vrtáku (do)	8	10	14	16
Min. hloubka vrtaného otvoru (t)	55	70	90	100
Délka hmoždinky (hef=l)	40	50	70	80
Šroub (ds)	M6	M8	M10	M12
Charakteristická mezní zátěž při porušení (kN)				
Beton >= B15	2,1	3,8	4,6	7,4
Plná cihla >= Mz12	1,7	2,3	3,2	5,5
Vápenopísková plná cihla >= KS12	1,7	2,3	3,0	5,0

Cena za 100 ks

Obj. č	Rozměr	Bal.	Cena €	Obj. č	Rozměr	Bal.	Cena €
4082 0114	• M 8 S	50 ks	21,89	4082 0130	• M 10 S	20 ks	59,69

Skupina rabatu 140

• = Skladové zboží



Hmoždinka pro deskové materiály PD

Nylon

Plattendübel PD

Popis produktu:

Hmoždinka s rozpěrným kuželem pro deskové stavební materiály

Druh montáže:

Předsazená montáž

Vhodné pro:

Sádrokartonové a sádrovláknité desky, dřevotřískové desky

Rozměry v mm

Typ hmoždinky	PD8	PD8S	PD10	PD10S	PD12	PD12S
Ø vrtáku (do)	8	8	10	10	12	12
Min. hloubka vrtaného otvoru (t)	31	31	30	30	29	29
Min. tloušťka desky (dp)	>=6	>=6	>=7	>=7	>=9	>=9
Délka hmoždinky (l)	29	29	28	28	27	27
Šroub (ds)	4	4x40	5	5x40	6	6x50
Doporučená zátěž (kN)						
Sádrokarton 9,5mm	0,10	0,10	0,10	0,10	0,10	0,10
Sádrokarton 12,5mm	0,10	0,10	0,10	0,10	0,15	0,15
Sádrokarton 2x12,5mm	0,15	0,15	0,15	0,15	0,15	0,15
Sádrovláknitá deska (Fermacel)	0,20	0,20	0,25	0,25	0,30	0,30
Překližka	0,15	0,15	0,40	0,40	0,80	0,80
Dřevotřísková 16mm	0,25	0,25	0,25	0,25	0,25	0,25

Cena za 100 ks

Obj. č	Rozměr	Bal.	Cena €
4082 2329	• PD 10	100 ks	16,50
4082 2387	• PD 8 S	50 ks	26,60

Obj. č	Rozměr	Bal.	Cena €
4082 2390	• PD 10 S	50 ks	34,10
4082 2400	PD 12 S	Na dotaz	

Skupina rabatu 140

• = Skladové zboží



Hmoždinka rámová S-R

Nylon

Rahmendübel S-R



Popis produktu:

Plastová rozpěrná hmoždinka jako rámová hmoždinka

Druh montáže:

Průvlečná montáž

Vhodné pro:

Beton; přírodní kámen, celistvá struktura; plné cihly; plné vápenopískové cihly; plné tvárnice z lehčeného betonu; sádrové desky; dutinové tvárnice z lehčeného betonu

Rozměry v mm

Typ hmoždinky	S10R135	S12R100	S12R135
Ø vrtáku (do)	10	12	12
Min. hloubka vrtaného otvoru (t)	45	110	145
Min. hloubka ukotvení (tv)	50	60	60
Délka hmoždinky (hef=l)	135	100	135
Max. použitelná délka (da)	85	40	75
Šroub (ds)	7x140	10x105	10x140
Charakteristická mezní zatížení při porušení (kN)			
Beton >= B15	0,8	1,0	1,0
Plná cihla >= Mz12	0,6	0,6	0,6
Vápenopísková plná cihla >= KS12	0,6	0,6	0,6
Dutinová tvárnice z lehčeného betonu >= Hbl12	0,25	0,3	0,3
Plná cihla z lehčeného betonu >= V2	0,25	0,5	0,5

Cena za 100 ks

Obj. č	Rozměr	Bal.	Cena €	Obj. č	Rozměr	Bal.	Cena €
4081 0108	S 10 R 135	Na dotaz		4081 0153	• S 12 R 135	100 ks	55,17
4081 0140	• S 12 R 100	100 ks	47,91				

Skupina rabatu 140

• = Skladové zboží



Hmoždinka rozpěrná mosazná

Mosaz

Messingspreizdübel

Popis produktu:

Mosazná rozpěrná hmoždinka pro metrické šrouby

Druh montáže:

Předsazená montáž

Vhodné pro:

Beton; dutinové stropní panely z předpjatého betonu; přírodní kámen, celistvá struktura; plné cihly; vápenopískové cihly

Cena za 100 ks

Obj. č	Rozměr	Délka hmoždink	Bal.	Cena €
4084 0110	• WECO M4	21	1.000 ks	65,50
4084 0123	• WECO M5	26	100 ks	85,90
4084 0136	• WECO M6	30	100 ks	109,50

Obj. č	Rozměr	Délka hmoždink	Bal.	Cena €
4084 0149	• WECO M8	40	100 ks	202,00
4084 0152	• WECO M10	49	50 ks	440,00

Skupina rabatu 146

• = Skladové zboží

Hmoždinka S

Plastová rozpěrná hmoždinka
Nylon

Dübel S



Popis produktu:

Plastová rozpěrná hmoždinka z nylonu, kombinovaná se všemi běžnými šrouby do dřeva, dřevotřískových desek a plechu

Druh montáže:

Průvlečná a předsazená montáž

Vhodná pro:

Beton; dutinové stropní panely z předpjatého betonu; přírodní kámen s celistvou strukturou; plné cihly; plné vápenopískové cihly; plné tvárnice z lehčeného betonu; pórobeton; sádrové desky; svísele děrované cihly; vápenopískové děrované cihly; dutinové tvárnice z lehčeného betonu; dutinové podlahové desky z cihel, betonu apod.

Rozměry v mm

Typ hmoždinky	S4	S5	S6	S8	S10	S12	S14	S16	S20
Ø vrtáku (do)	4	5	6	8	10	12	14	15	20
Min. hloubka vrтанého otvoru (t)	25	35	40	55	70	80	95	100	120
Délka hmoždinky (hef=l)	20	25	30	40	50	60	75	80	90
Šroub (ds)	2-3	3-4	4-5	4,5-6	6-8	8-10	10-12	12	16
Charakteristická mezni zatížení při porušení (kN)									
Beton >= B15	0,8	1,4	2,0	3,3	6,1	9,0	11,9	11,3	19,4
Plná cihla >= Mz12	0,7	1,2	1,9	3,3	-	-	-	-	-
Vápenopísková plná cihla >= KS12	0,7	1,2	1,9	3,3	-	-	-	-	-
Pórobeton >= PB2, PP2	-	-	0,25	0,35	0,8	1,4	2,0	-	-

Cena za 100 ks

Obj. č	Rozměr	Bal.	Cena €	Obj. č	Rozměr	Bal.	Cena €
4082 0017	• S 4x20	200 ks	2,48	4082 0062	• S 12x60	25 ks	16,33
4082 0020	• S 5x25	200 ks	2,32	4082 0075	• S 14x75	20 ks	30,18
4082 0033	• S 6x30	200 ks	4,02	4082 0088	• S 16x80	10 ks	41,00
4082 0046	• S 8x40	200 ks	4,85	4082 0091	• S 20x90	5 ks	84,57
4082 0059	• S 10x50	100 ks	9,53				

Skupina rabatu 141

• = Skladové zboží



Hmoždinka s dlouhým dírkem SXR-FUS

Nylon

Langschafdübel SXR-FUS

Popis produktu:

Plastová rozpěrná hmoždinka jako rámová hmoždinka

Druh montáže:

Průvlečná montáž

Vhodné pro:

Beton; přírodní kámen, celistvá struktura; plné cihly; plné vápenopískové cihly; plné tvárnice z lehčeného betonu; sádrové desky; dutinové tvárnice z lehčeného betonu; třívrstvé desky venkovních stěn

Rozměry v mm

Typ hmoždinky	SXR10x60FUS	SXR10x80FUS	SXR10x100FUS	SXR10x120FUS	SXR10x140FUS	SXR10x160FUS	SXR10x180FUS
Ø vrtáku (do)	10	10	10	10	10	10	10
Min. hloubka vrtaného otvoru (t)	70	90	110	130	150	170	190
Min. hloubka ukotvení (h _{nom})	50	50	50	50	50	50	50
Délka hmoždinky (hef=l)	60	80	100	120	140	160	180
Max. použitelná délka (tfix)	10	30	50	70	90	110	130
Šroub (ds)	7x69/SW13	7x89/SW13	7x109/SW13	7x129/SW13	7x149/SW13	7x169/SW13	7x189/SW13
Přípustné středové tahové zatížení při vzdálenosti od kraje >= 100mm							
Beton s trhlínami B25 (kN)	1,7	1,7	1,7	1,7	1,7	1,7	1,7
Beton neporušený B25 (kN)	2,0	2,0	2,0	2,0	2,0	2,0	2,0
Charakteristická osová vzdálenost (mm)	105	105	105	105	105	105	105
Charakteristická vzdálenost od kraje (mm)	52,5	52,5	52,5	52,5	52,5	52,5	52,5
Min. osová vzdálenost	55	55	55	55	55	55	55
Min. vzdálenost od kraje	100	100	100	100	100	100	100
Min. tloušťka dílce	100	100	100	100	100	100	100

Cena za 100 ks

Obj. č	Rozměr	Bal.	Cena €	Obj. č	Rozměr	Bal.	Cena €
4082 3713	• N 10x60 FUS	50 ks	53,41	4082 3739	• N 10x100 FUS	50 ks	65,53
4082 3726	• N 10x80 FUS	50 ks	59,50	4082 3742	• N 10x120 FUS	50 ks	71,63

Skupina rabatu 140

• = Skladové zboží



Objednávejte také online v našem e-shopu <https://shop.schrauben-gross.com>
Další informace najdete na stránkách www.schrauben-gross.cz

6/039

Pokračování z předchozí strany

Hmoždinka s dlouhým dířkem SXR-FUS

Nylon

Langschaftdübel SXR-FUS



Cena za 100 ks

Obj. č	Rozměr	Bal.	Cena €	Obj. č	Rozměr	Bal.	Cena €
4082 3768	• N 10x160 FUS	50 ks	115,33	4082 3771	• N 10x180 FUS	50 ks	145,62

Skupina rabatu 140
• = Skladové zboží



Hmoždinka s dlouhým dířkem SXR-T

Nylon

Langschaftdübel SXR-T

Popis produktu:

Plastová rozpěrná hmoždinka jako rámová hmoždinka

Druh montáže:

Průvlečná montáž

Vhodné pro:

Beton; přírodní kámen, celistvá struktura; plné cihly; plné vápenopískové cihly; plné tvárnice z lehčeného betonu; sádrové desky; dutinové tvárnice z lehčeného betonu; třívrstvé desky venkovních stěn

Rozměry v mm

Typ hmoždinky	SXR10x80T	SXR10x100T	SXR10x120T	SXR10x140T	SXR10x160T
Ø vrtáku (do)	10	10	10	10	10
Min. hloubka vrtaného otvoru (t)	90	110	130	150	170
Min. hloubka ukotvení (h _{nom})	50	50	50	50	50
Délka hmoždinky (hef=l)	80	100	120	140	160
Max. použitelná délka (tfix)	30	50	70	90	110
Šroub (ds)	7x87/T40	7x107/T40	7x127/T40	7x147/T40	7x167/T40
Přípustné středové tahové zatížení při vzdálenosti od kraje >= 100mm					
Beton s trhlinami B25 (kN)	1,7	1,7	1,7	1,7	1,7
Beton neporušený B25 (kN)	2,0	2,0	2,0	2,0	2,0
Charakteristická osová vzdálenost (mm)	105	105	105	105	105
Charakteristická vzdálenost od kraje (mm)	52,5	52,5	52,5	52,5	52,5
Min. osová vzdálenost	55	55	55	55	55
Min. vzdálenost od kraje	100	100	100	100	100
Min. tloušťka dílce	100	100	100	100	100

Pokračování z předchozí strany

Hmoždinka s dlouhým dírkem SXR-T

Nylon



Langschaftdübel SXR-T

Typ hmoždinky	SXR10x180T	SXR10x200T	SXR10x230T	SXR10x260T
Ø vrtáku (do)	10	10	10	10
Min. hloubka vrtaného otvoru (t)	190	210	240	270
Min. hloubka ukotvení (hnom)	50	50	50	50
Délka hmoždinky (hef=l)	180	200	230	260
Max. použitelná délka (tfix)	130	150	180	210
Šroub (ds)	7x187/T40	7x207/T40	7x237/T40	7x267/T40
Přípustné středové tahové zatížení při vzdálenosti od kraje >= 100mm				
Beton s trhlinami B25 (kN)	1,7	1,7	1,7	1,7
Beton neporušený B25 (kN)	2,0	2,0	2,0	2,0
Charakteristická osová vzdálenost (mm)	105	105	105	105
Charakteristická vzdálenost od kraje (mm)	52,5	52,5	52,5	52,5
Min. osová vzdálenost	55	55	55	55
Min. vzdálenost od kraje	100	100	100	100
Min. tloušťka dílce	100	100	100	100

Cena za 100 ks

Obj. č	Rozměr	Bal.	Cena €	Obj. č	Rozměr	Bal.	Cena €
4082 3519	• N 10x80 T	50 ks	55,83	4082 3564	• N 10x180 T	50 ks	143,25
4082 3535	• N 10x120 T	50 ks	67,98	4082 3577	• N 10x200 T	50 ks	190,56
4082 3548	• N 10x140 T	50 ks	75,23	4082 3580	• N 10x230 T	50 ks	227,70
4082 3551	• N 10x160 T	50 ks	111,68	4082 3593	• N 10x260 T	50 ks	284,64

Skupina rabatu 140

• = Skladové zboží



Hmoždinka SX

Nylon

Dübel SX

Popis produktu:

Plastová rozpěrná hmoždinka z nylonu, kombinovatelná se všemi běžnými šrouby do dřeva, dřevotřískových desek a plechu

Druh montáže:

Průvlečná a předsazená montáž

Vhodná pro:

Beton; dutinové stropní panely z předpjatého betonu; přírodní kámen s celistvou strukturou; plné cihly; plně vápenopískové cihly; plně tvárnice z lehčeného betonu; pórobeton; sádrové desky; svisle děrované cihly; vápenopískové děrované cihly; dutinové tvárnice z lehčeného betonu; dutinové podlahové desky z cihel, betonu apod.

Rozměry v mm

Typ hmoždinky	SX4	SX5	SX6	SX6 L	SX6 S/10	SX8	SX8 L	SX8 S/20	SX10	SX12	SX14	SX16
Ø vrtáku (do)	4	5	6	6	6	8	8	8	10	12	14	16
Min. hloubka vrtaného otvoru (t)	25	35	40	60	40	50	75	50	70	80	90	100
Délka hmoždinky (hef=l)	20	25	30	50	30	40	65	40	50	60	70	80
Šroub (ds)	2-3	3-4	4-5	4-5	4,5x40	4,5-6	4,5-6	5x60	6-8	8-10	10-12	12
Charakteristická mezní zatížení při porušení (kN)												
Beton >= C20	-	0,3	0,65	-	-	0,7	-	-	1,2	1,7	2,0	2,6
Plná cihla >= Mz12	-	0,25	0,3	-	-	0,6	-	-	0,65	0,7	0,8	0,9
Vápenopísková plná cihla >= KS12	-	0,3	0,5	-	-	0,6	-	-	1,2	1,7	2,0	2,6
Pórobeton >= Hlz12, KSL12	-	0,03	0,03	-	-	0,04	-	-	0,09	0,14	0,3	0,4
Pórobeton >= G4	-	0,09	0,09	-	-	0,14	-	-	0,3	0,45	0,5	0,6
Hochlochziegel >= Hlz12	-	0,07	0,07	-	-	0,17	-	-	0,17	0,26	0,4	0,6
Kalksandlochstein >= KSL12	-	0,17	0,3	-	-	0,35	-	-	0,3	0,35	0,3	0,4

Cena za 100 ks

Obj. č	Rozměr	Bal.	Cena €	Obj. č	Rozměr	Bal.	Cena €
4082 0156	• SX 4	200 ks	2,53	4082 0208	• SX 12	25 ks	16,43
4082 0169	• SX 5	100 ks	2,58	4082 0253	• SX 14	20 ks	30,60
4082 0172	• SX 6	100 ks	3,92	4082 0266	• SX 16	10 ks	41,72
4082 0185	• SX 8	100 ks	5,62	4082 0282	• SX 8 L	50 ks	11,90
4082 0198	• SX 10	50 ks	11,03	4082 0211	SX 6 S/10	Na dotaz	

Skupina rabatu 140

• = Skladové zboží



Objednávejte také online v našem e-shopu <https://shop.schrauben-gross.com>

Další informace najdete na stránkách www.schrauben-gross.cz

6/043

Pokračování z předchozí strany

Hmoždinka SX

Nylon

Dübel SX



Cena za 100 ks

Obj. č	Rozměr	Bal.	Cena €
4082 0224	• SX 8 S/20	50 ks	17,38

Skupina rabatu 140
• = Skladové zboží

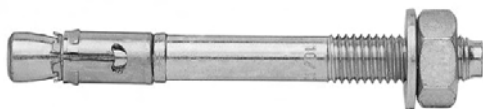

Kotevní čep FAZ

Ocel
Ocel galvanicky pozinkovaná

Ankerbolzen FAZ

Popis produktu:

Kotevní čep pro průvlečnou montáž

Druh montáže:

Průvlečná montáž

Vhodné pro:

Beton >= B15; přírodní kámen s celistvou strukturou

Rozměry v mm

Typ hmoždinky	FAZ8/10	FAZ8/30	FAZ10/10	FAZ10/30	FAZ12/10	FAZ12/30	FAZ12/50
Ø vrtáku (do)	8	8	10	10	12	12	12
Min. hloubka vrtaného otvoru (t)	75	95	90	110	105	125	145
Min. hloubka ukotvení (hef)	45	45	60	60	70	70	70
Délka hmoždinky (l)	75	95	93	113	108	128	148
Max. použitelná délka (tfix)	10	30	10	30	10	30	50
Závit M	M8	M8	M10	M30	M12	M12	M12
Přípustné středové tahové zatížení jediné hmoždinky							
Beton s trhlinami B25 (kN)	1,65	1,65	3,57	3,57	4,76	4,76	4,76
Beton neporušený B25 (kN)	2,98	2,98	6,35	6,35	7,94	7,94	7,94
Rozměry dílce a montážní hodnoty							
Min. osová vzdálenost (smin)	50	50	55	55	65	65	65
Min. vzdálenost od kraje (cmin)	50	50	55	55	65	65	65
Min. tloušťka dílce (hmin)	100	100	120	120	140	140	140
Průchozí otvor při průvlečné montáži	9	9	12	12	14	14	14
Točivý moment při ukotvení (Nm)	20	20	45	45	60	60	60

Cena za 1 ks

Obj. č	Rozměr	Bal.	Cena €	Obj. č	Rozměr	Bal.	Cena €
4083 5219	• FAZ II 8/10	50 ks	0,75	4083 5293	• FAZ II 10/30	25 ks	1,26
4083 5235	• FAZ II 8/30	50 ks	0,94	4083 5345	• FAZ II 12/10	20 ks	1,57
4083 5277	• FAZ II 10/10	50 ks	1,09	4083 5361	• FAZ II 12/30	20 ks	1,75

Skupina rabatu 140

• = Skladové zboží



Objednávejte také online v našem e-shopu <https://shop.schrauben-gross.com>

Další informace najdete na stránkách www.schrauben-gross.cz

6/045

Pokračování z předchozí strany

Kotevní čep FAZ

Ocel

Ocel galvanicky pozinkovaná

Ankerbolzen FAZ

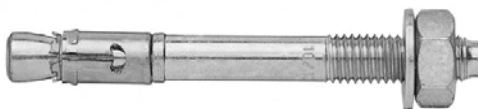

Cena za 1 ks

Obj. č	Rozměr	Bal.	Cena €
4083 5374	• FAZ II 12/50	20 ks	2,20

Skupina rabatu 140
• = Skladové zboží



Kotevní čep FBN

Ocel

Ocel galvanicky pozinkovaná

Ankerbolzen FBN

Popis produktu:

Kotevní čep pro průvlečnou montáž

Druh montáže:

Průvlečná montáž

Vhodné pro:

Beton >= B15; přírodní kámen s celistvou strukturou

Rozměry v mm

Typ hmoždinky	FBN 6x30	FBN II 8/10	FBN II 8/50	FBN II 8/100	FBN II 10/10
-Ø díry (do)	6	8	8	8	10
Max. použitelná délka (tfix)	30	10/20	50/60	100/110	10/20
Min. hloubka ukotvení (hef)	30	40/30	40/30	40/30	50/40
Min. hloubka vrtaného otvoru (t)	70	66	106	156	78
Délka hmoždinky (l)	75	71	111	161	86
Závit M	M6x35	M8x39	M8x79	M8x129	M10x46

Typ hmoždinky	FBN II 10/50	FBN II 10/100	FBN II 10/140	FBN II 10/160	FBN II 12/10
-Ø díry (do)	10	10	10	10	12
Max. použitelná délka (tfix)	50/60	100/110	140/150	160/170	10/25
Min. hloubka ukotvení (hef)	50/40	50/40	50/40	50/40	65/50
Min. hloubka vrtaného otvoru (t)	118	168	106	228	95
Délka hmoždinky (l)	126	176	216	236	106
Závit M	M10x86	M10x136	M10x176	M10x196	M12x69

Typ hmoždinky	FBN II 12/50	FBN II 12/100	FBN II 12/140 GS	FBN II 12/160 GS	FBN II 16/25
-Ø díry (do)	12	12	12	12	16
Max. použitelná délka (tfix)	50/65	100/115	140/155	160/175	25/40
Min. hloubka ukotvení (hef)	65/50	64/50	65/50	65/50	80/65
Min. hloubka vrtaného otvoru (t)	135	185	225	245	129
Délka hmoždinky (l)	146	196	236	256	145
Závit M	M12x99	M12x149	M12x189	M12x189	M16x89



Pokračování z předchozí strany

Kotevní čep FBN

Ocel

Ocel galvanicky pozinkovaná



Ankerbolzen FBN

Typ hmoždinky	FBN II 16/50	FBN II 16/100	FBN II 16/140 GS	FBN II 16/160 GS	FBN II 16/200 GS
-Ø díry (do)	16	16	16	16	16
Max. použitelná délka (třix)	50/65	100/115	140/155	160/175	200/215
Min. hloubka ukotvení (heř)	80/65	80/65	80/65	80/65	80/65
Min. hloubka vřtaného otvoru (t)	154	204	244	264	304
Děřka hmoždinky (l)	170	220	260	280	320
Závřt M	M16x114	M16x164	M16x184	M16x184	M16x190

Cena za 1 ks

Obj. ř	Rozměř	Bal.	Cena ř	Obj. ř	Rozměř	Bal.	Cena ř
4083 3428	• FBN 6/30	100 ks	0,53	4083 3525	• FBN II 12/50	20 ks	1,52
4083 3431	• FBN II 8/10	50 ks	0,54	4083 3538	• FBN II 12/100	20 ks	2,16
4083 3444	• FBN II 8/50	50 ks	0,70	4083 3567	• FBN II 12/160 GS	10 ks	2,58
4083 3457	• FBN II 8/100	20 ks	0,98	4083 3570	• FBN II 16/25	10 ks	2,28
4083 3460	• FBN II 10/10	50 ks	0,80	4083 3583	• FBN II 16/50	10 ks	3,74
4083 3473	• FBN II 10/50	20 ks	0,92	4083 3596	• FBN II 16/100	10 ks	3,86
4083 3486	• FBN II 10/100	20 ks	1,21	4083 3606	• FBN II 16/140 GS	10 ks	5,17
4083 3499	• FBN II 10/140	20 ks	1,58	4083 3619	FBN II 16/160 GS	Na dotaz	
4083 3509	FBN II 10/160	Na dotaz		4083 3622	• FBN II 16/200 GS	10 ks	5,73
4083 3512	• FBN II 12/10	20 ks	1,21				

Skupina rabatu 140

• = Skladově zbořř



Kotevní tyč ASTA

Ocel
Ocel galvanicky pozinkovaná

Ankerstange ASTA

Popis produktu:

- Osvědčený kotevní systém se skládá z kotevní tyče ASTA a maltové patrony UKA3 2
- Složková maltová patrona UKA3 z rychle tuhnoucí vinylesterové pryskyřice bez obsahu styrenu a z tužidla

Druh montáže:

Předsazená montáž

Vhodné pro:

Beton >= B15; přírodní kámen s celistvou strukturou

Rozměry v mm

Typ hmoždinky	ASTA M8x110	ASTA M10x130	ASTA M12x160	ASTA M16x190
Max. použitelná délka (třix)	13	20	25	35
Délka hmoždinky (l)	110	130	160	190
Připustné středové tahové zatížení jediné hmoždinky				
Beton neporušený B25 (kN)	4,0	7,0	10,0	15,0
Rozměry dílce a montážní hodnoty				
Min. osová vzdálenost	80	90	110	125
Min. vzdálenost od kraje	40	45	55	65
Min. tloušťka dílce	130	140	160	175
Točivý moment při ukotvení (Nm)	10	20	40	80

Cena za 1 ks

Obj. č	Rozměr	Bal.	Cena €	Obj. č	Rozměr	Bal.	Cena €
4088 1519	• ASTA M8x110	10 ks	1,51	4088 1616	• ASTA M12x160	10 ks	1,63
4088 1551	• ASTA M10x130	10 ks	1,16	4088 1700	• ASTA M16x190	10 ks	3,27

Skupina rabatu 145

- = Skladové zboží



Kotevní tyč KLS

Ocel

Ocel galvanicky pozinkovaná

Ankerstange KLS



Popis produktu:

Osvědčený kotevní systém se skládá z kotevní tyče KLS a maltové patrony KLP.

Druh montáže:

Předsazená montáž

Vhodné pro:

Beton >= B15; přírodní kámen s celistvou strukturou

Rozměry v mm

Typ hmoždinky	KLS8/110	KLS10/130	KLS12/160	KLS16/190
Ø vrtáku (do)	10	12	14	18
Min. hloubka vrtaného otvoru (t)	80	90	110	125
Min. hloubka ukotvení (heř)	80	90	110	125
Max. použitelná délka (da)	16	22	30	38
Závit M	M8	M10	M12	M16
Délka hmoždinky (l)	110	130	160	190

Cena za 100 ks

Obj. č	Rozměr	Bal.	Cena €	Obj. č	Rozměr	Bal.	Cena €
4085 2001	• KLS M8/110	10 ks	53,70	4085 2027	• KLS M12/160	10 ks	118,00

Skupina rabatu 146

• = Skladové zboží



Kotevní tyč RG M

Ocel
Ocel galvanicky pozinkovaná

Ankerstange RG M

Popis produktu:

- Osvědčený upevňovací systém se skládá ze závitové tyče RG M a maltové patrony RM 2
- Složková maltová patrona RM z rychle tuhnoucí vinylesterové pryskyřice bez obsahu styrenu a z tužidla

Druh montáže:

Předsazená montáž

Vhodné pro:

Beton >= B15; přírodní kámen s celistvou strukturou

Rozměry v mm

Typ hmoždinky	RGM8x110	RGM10x130	RGM10x165	RGM10x190	RGM12x160	RGM12x220	RGM16x165	RGM16x190	RGM20x260
Min. hloubka ukotvení (nef)	80	90	60	90	110	110	125	125	170
Max. použitelná délka (třx)	13	20	57	82	25	90	13	35	65
Připustné středové tahové zatížení jediné hmoždinky									
Beton neporušený B25 (kN)	4,0	6,6	6,6	6,6	9,9	9,9	16,4	16,4	24,8
Rozměry dílce a montážní hodnoty									
Min. osová vzdálenost (smin)	40	45	45	45	55	55	65	65	85
Min. vzdálenost od kraje (cmin)	40	45	45	45	55	55	65	65	85
Min. tloušťka dílce (hmin)	110	120	120	120	150	150	160	160	220
Točivý moment při ukotvení (Nm)	10	20	20	20	40	40	60	60	120

Cena za 1 ks

Obj. č	Rozměr	Bal.	Cena €	Obj. č	Rozměr	Bal.	Cena €
4083 3130	• RGM 8x110	10 ks	0,83	4083 3295	• RGM 20x260	1 ks	6,21
4083 3156	• RGM 10x130	10 ks	1,16	4083 3321	• RGM 8x110 A4	10 ks	3,42
4083 3169	• RGM 10x165	10 ks	1,42	4083 3363	• RGM 10x165 A4	1 ks	7,45
4083 3198	• RGM 12x160	10 ks	1,62	4083 3376	• RGM 10x190 A4	1 ks	8,62
4083 3208	• RGM 12x220	10 ks	2,04	4083 3389	• RGM 12x220 A4	1 ks	10,48
4083 3237	• RGM 16x165	10 ks	2,53	4083 3392	• RGM 16x165 A4	10 ks	12,71
4083 3240	• RGM 16x190	10 ks	3,27	4083 3350	• RGM 16x190 A4	10 ks	14,27

Skupina rabatu 140

- = Skladové zboží



Objednávejte také online v našem e-shopu <https://shop.schrauben-gross.com>
Další informace najdete na stránkách www.schrauben-gross.cz

6/051

Kotva pro velká zatížení FH

FH-B čepem a maticí/FH-S se
šroubem

Ocel

Ocel galvanicky pozinkovaná

Hochleistungsanker FH

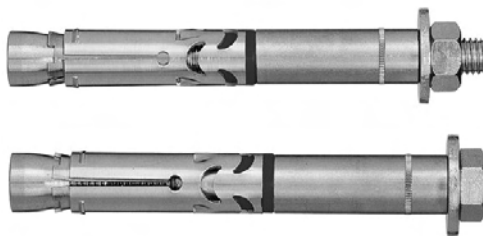

Popis produktu:

- Vysokozátěžová plášťová kotva pro průvlečnou montáž

- Při utahování šestihranné matice, popř. šroubu je rozpěrný kužel vtahován do rozpěrného pouzdra, rozepře ho a zapře proti stěně vyvrtaného otvoru

Druh montáže:

Průvlečná montáž

Vhodné pro:

Beton \geq B15; přírodní kámen, celistvá struktura

Rozměry v mm

Typ hmoždinky	FH10/ 10B	FH10/ 25B	FH10/ 50B	FH12/ 10B	FH12/ 25B	FH12/ 50B	FH12/ 100B
Ø vrtáku (do)	10	10	10	12	12	12	12
Min. hloubka vrтанého otvoru (t)	80	95	120	90	105	130	180
Min. hloubka ukotvení (heř)	50	50	50	60	60	60	60
Délka hmoždinky (l)	85	100	125	100	115	140	190
Max. použitelná délka (třix)	10	25	50	10	25	50	100
Závít M	M6	M6	M6	M8	M8	M8	M8
Připustné středové tahové zatížení jediné hmoždinky							
Beton s trhlínami B25 (kN)	1,65	1,65	1,65	3,97	3,97	3,97	3,97
Beton neporušený B25 (kN)	3,97	3,97	3,97	5,29	5,29	5,29	5,29
Rozměry dílce a montážní hodnoty							
Min. osová vzdálenost (smin)	50	50	50	60	60	60	60
Min. vzdálenost od kraje (cmin)	50	50	50	60	60	60	60
Min. tloušťka dílce (hmin)	100	100	100	130	130	130	130
Průchozí otvor při průvlečné montáži	12	12	12	14	14	14	14
Točivý moment při ukotvení (Nm)	10	10	10	25	25	25	25

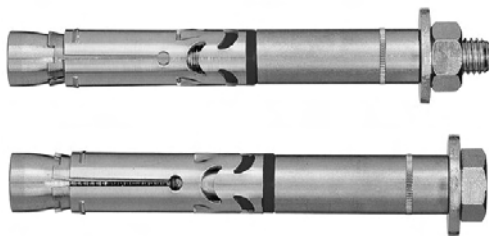

Kotva pro velká zatížení FH

FH-B čepem a maticí/FH-S se
šroubem

Ocel

Ocel galvanicky pozinkovaná

Hochleistungsanker FH

Typ hmoždinky	FH15/ 10B	FH15/ 25B	FH15/ 50B	FH15/ 100B	FH18x80/ 25B	FH18x80/ 50B	FH10/ 10S
Ø vrtáku (do)	15	15	15	15	18	18	10
Min. hloubka vrtaného otvoru (t)	105	120	145	195	135	160	85
Min. hloubka ukotvení (hef)	70	70	70	70	80	18	50
Délka hmoždinky (l)	115	130	155	205	145	170	84
Max. použitelná délka (tfix)	10	25	50	100	25	50	10
Závit M	M10	M10	M10	M10	M12	M12	M6
Přípustné sřředové tahové zatížení jediné hmoždinky							
Beton s trhlinami B25 (kN)	5,29	5,29	5,29	5,29	8,26	8,26	1,65
Beton neporušený B25 (kN)	8,26	8,26	8,26	8,26	11,57	11,57	3,97
Rozměry dílce a montážní hodnoty							
Min. osová vzdálenost (smin)	70	70	70	70	80	80	50
Min. vzdálenost od kraje (cmin)	80	80	80	80	80	80	50
Min. tloušťka dílce (hmin)	140	140	140	140	160	160	100
Průchozí otvor při průvléčné montáži	18	18	18	18	20	20	12
Točivý moment při ukotvení (Nm)	40	40	40	40	80	80	10

Typ hmoždinky	FH10/ 25S	FH10/ 50S	FH12/ 10S	FH12/ 25S	FH12/ 50S	FH15/ 10S	FH15/ 25S
Ø vrtáku (do)	10	10	12	12	12	15	15
Min. hloubka vrtaného otvoru (t)	100	125	95	110	135	110	125
Min. hloubka ukotvení (hef)	50	50	60	60	60	70	70
Délka hmoždinky (l)	99	124	95	110	135	111	126
Max. použitelná délka (tfix)	25	50	10	25	50	10	25
Závit M	M6	M6	M8	M8	M8	M10	M10
Přípustné sřředové tahové zatížení jediné hmoždinky							
Beton s trhlinami B25 (kN)	1,65	1,65	3,97	3,97	3,97	5,29	5,29
Beton neporušený B25 (kN)	3,97	3,97	5,29	5,29	5,29	8,26	8,26
Rozměry dílce a montážní hodnoty							
Min. osová vzdálenost (smin)	50	50	60	60	60	70	70
Min. vzdálenost od kraje (cmin)	50	50	60	60	60	80	80
Min. tloušťka dílce (hmin)	100	100	130	130	130	140	140
Průchozí otvor při průvléčné montáži	12	12	14	14	14	18	18
Točivý moment při ukotvení (Nm)	10	10	25	25	25	40	40



Kotva pro velká zatížení FH

FH-B čepem a maticí/FH-S se
šroubem

Ocel

Ocel galvanicky pozinkovaná

Hochleistungsanker FH

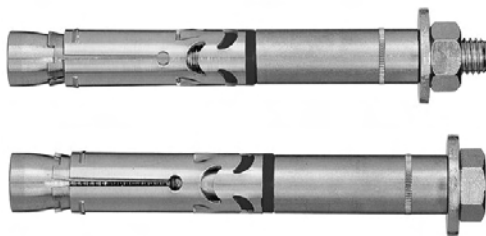

Typ hmoždinky	FH15/ 50S	FH18x100/ 25S	FH18x100/ 50S
Ø vrtáku (do)	15	18	18
Min. hloubka vrtaného otvoru (t)	150	160	185
Min. hloubka ukotvení (heř)	70	100	100
Délka hmoždinky (l)	151	158	183
Max. použitelná délka (třix)	50	25	50
Závit M	M10	M12	M12
Připustné středové tahové zatížení jediné hmoždinky			
Beton s tržlinami B25 (kN)	5,29	8,26	8,26
Beton neporušený B25 (kN)	8,26	16,54	16,54
Rozměry dílce a montážní hodnoty			
Min. osová vzdálenost (smin)	70	80	80
Min. vzdálenost od kraje (cmin)	80	80	80
Min. tloušťka dílce (hmin)	140	200	200
Průchozí otvor při průvlečné montáži	18	20	20
Točivý moment při ukotvení (Nm)	40	80	80

Cena za 1 ks

Obj. č	Rozměr	Bal.	Cena €	Obj. č	Rozměr	Bal.	Cena €
4083 8313	FH 10/10 B	Na dotaz		4083 8481	FH 18x80/50 B	Na dotaz	
4083 8326	FH 10/25 B	Na dotaz		4083 8533	FH II 18/50 B	Na dotaz	
4083 8339	FH 10/50 B	Na dotaz		4083 8818	• FH 10/10 S	50 ks	1,49
4083 8368	• FH 12/10 B	50 ks	2,31	4083 8821	• FH 10/25 S	50 ks	1,64
4083 8371	• FH 12/25 B	50 ks	2,55	4083 8834	FH II 10/50 S	Na dotaz	
4083 8384	• FH 12/50 B	25 ks	2,82	4083 8850	• FH II 12/10 S	50 ks	2,25
4083 8397	• FH 12/100 B	25 ks	3,25	4083 8863	• FH II 12/25 S	50 ks	2,47
4083 8410	• FH 15/10 B	25 ks	3,30	4083 8876	• FH II 12/50 S	25 ks	2,73
4083 8423	• FH 15/25 B	25 ks	3,47	4083 8892	• FH II 15/10 S	25 ks	3,20
4083 8436	• FH II 15/50 B	25 ks	3,83	4083 8902	• FH II 15/25 S	25 ks	3,37
4083 8449	FH 15/100 B	Na dotaz		4083 8915	FH II 15/50 S	Na dotaz	
4083 8465	FH 18x80/25 B	Na dotaz		4083 8944	• FH II 18/25 S	20 ks	4,99
4083 8478	• FH 18x80/25 B	20 ks	5,13	4083 8957	FH II 18/50 S	Na dotaz	

Skupina rabatu 140

• = Skladové zboží



Kotva pro velké zatížení TA M

Ocel
Ocel galvanicky pozinkovaná

Schwerlastanker TA M

Popis produktu:

Plášťová kotva pro předsazenou a průvlečnou montáž

Druh montáže:

Průvlečná montáž a předsazená montáž

Vhodné pro:

Neporušený beton B15 až B55; přírodní kámen, celistvá struktura

Rozměry v mm

Typ hmoždinky	TA M6	TA M8	TA M10	TA M12
Ø vrtáku (do)	10	12	15	18
Min. hloubka vrtaného otvoru (t)	>=65	>=70	>=90	>=105
Délka hmoždinky (l)	49	56	69	85
Závit M	M6	M8	M10	M12
Efektivní hloubka ukotvení (hef)	40	45	55	70
Přípustné středové tahové zatížení jediné hmoždinky				
Beton neporušený B25 (kN)	3,0	4,8	7,9	9,9
Rozměry dílce a montážní hodnoty				
Min. osová vzdálenost (smin)	80	90	110	160
Min. vzdálenost od kraje (cmin)	50	60	70	120
Min. tloušťka dílce (hmin)	100	100	110	140
Průchozí otvor při předsazené montáži	7	9	12	14
Průchozí otvor při průvlečné montáži	12	14	18	20
Točivý moment při ukotvení (Nm)	10	20	40	75

Cena za 1 ks

Obj. č	Rozměr	Bal.	Cena €	Obj. č	Rozměr	Bal.	Cena €
4083 0051	• TA M6	50 ks	1,16	4083 0077	• TA M10	25 ks	2,22
4083 0064	• TA M8	50 ks	1,51	4083 0080	• TA M12	25 ks	4,09

Skupina rabatu 140

• = Skladové zboží



Objednávejte také online v našem e-shopu <https://shop.schrauben-gross.com>
Další informace najdete na stránkách www.schrauben-gross.cz

6/055

Maltová patrona KLP

Mörtelpatrone KLP



Popis produktu:

Osvědčený kotevní systém se skládá z kotevní tyče KLS a maltové patrony KLP.

Druh montáže:

Předsazená montáž

Vhodné pro:

Beton >= B15; přírodní kámen s celistvou strukturou

Rozměry v mm

Typ hmoždinky	KLP8	KLP10	KLP12	KLP16
Ø vrtáku (do)	10	12	14	18
Min. hloubka vrtaného otvoru (t)	80	90	110	125
Min. hloubka ukotvení (heř)	80	90	110	125

Cena za 100 ks

Obj. č	Rozměr	Bal.	Cena €	Obj. č	Rozměr	Bal.	Cena €
4085 1002	• KLP M8	10 ks	192,00	4085 1028	• KLP M12	10 ks	215,00

Skupina rabatu 146

• = Skladové zboží

Maltová patrona RM



Mörtelpatrone RM

Popis produktu:

- Osvědčený upevňovací systém se skládá ze závitové tyče RG M a maltové patrony RM
- 2 složková maltová patrona RM z rychle tuhnoucí vinylesterové pryskyřice bez obsahu styrenu a z tužidla

Druh montáže:

Předsazená montáž

Vhodné pro:

Beton >= B15; přírodní kámen s celistvou strukturou

Rozměry v mm

Typ hmoždinky	RM8	RM10	RM12	RM16	RM20
Ø vrtáku (do)	10	12	14	18	25
Min. hloubka vrtaného otvoru (t)	80	90	110	125	170
Min. hloubka ukotvení (hef)	80	90	110	125	170
Přípustné středové tahové zatížení jediné hmoždinky					
Beton neporušený B25 (kN)	4,0	6,6	9,9	16,4	24,8
Rozměry dílce a montážní hodnoty					
Min. osová vzdálenost (smin)	40	45	55	65	85
Min. vzdálenost od kraje (cmin)	40	45	55	65	85
Min. tloušťka dílce (hmin)	110	120	150	160	220
Točivý moment při ukotvení (Nm)	10	20	40	60	120

Cena za 1 ks

Obj. č	Rozměr	Bal.	Cena €
4083 3020	• RM 8	10 ks	1,92
4083 3033	• RM 10	10 ks	2,03
4083 3046	• RM 12	10 ks	2,21

Obj. č	Rozměr	Bal.	Cena €
4083 3062	• RM 16	10 ks	3,29
4083 3075	• RM 20	10 ks	3,96

Skupina rabatu 140

- = Skladové zboží



Maltová patrona UKA-3



Mörtelpatrone UKA-3

Popis produktu:

- Osvědčený kotevní systém se skládá z kotevní tyče ASTA a maltové patrony UKA3
- 2 složková maltová patrona UKA3 z rychle tuhnoucí vinylesterové pryskyřice bez obsahu styrenu a z tužidla

Druh montáže:

Předsazená montáž

Vhodné pro:

Beton \geq B15; přírodní kámen s celistvou strukturou

Rozměry v mm

Typ hmoždinky	UKA3 M8	UKA3 M10	UKA3 M12	UKA3 M16
Ø vrtáku (do)	10	12	14	18
Min. hloubka vrtaného otvoru (t)	80	90	110	125
Min. hloubka ukotvení (heř)	80	90	110	125
Přípustné středové tahové zatížení jediné hmoždinky				
Beton neporušený B25 (kN)	4,0	7,0	10,0	15,0
Rozměry dílce a montážní hodnoty				
Min. osová vzdálenost	80	90	110	125
Min. vzdálenost od kraje	40	45	55	65
Min. tloušťka dílce	130	140	160	175
Točivý moment při ukotvení	10	20	40	80

Cena za 1 ks

Obj. č	Rozměr	Bal.	Cena €	Obj. č	Rozměr	Bal.	Cena €
4088 1014	• UKA-3 M8	10 ks	1,92	4088 1030	• UKA-3 M12	10 ks	2,21
4088 1027	• UKA-3 M10	10 ks	2,03	4088 1056	• UKA-3 M16	10 ks	3,29

Skupina rabatu 145

• = Skladové zboží

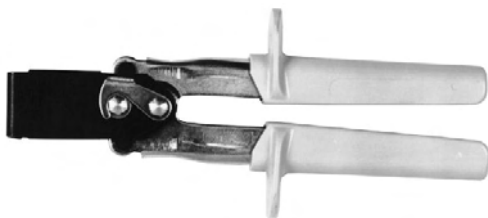

Montážní kleště HM-Z

Montagezange HM-Z

Popis produktu:

Z ocelového plechu s plastovým ochranným potahem rukojeťi, pro montáž hmoždinek do dutin HM-S.

Cena za 1 ks

Obj. č	Rozměr	Bal.	Cena €
4082 2701	•	1 ks	40,47

Skupina rabatu 140
• = Skladové zboží

Natloukáč hmoždinka N

Nylon

Nageldübel N



Popis produktu:

Plastová rozpěrná hmoždinka jako rámová hmoždinka

Druh montáže:

Průvlečná montáž

Vhodné pro:

Beton; přírodní kámen, celistvá struktura; plné cihly; plné vápenopískové cihly; plné tvárnice z lehčeného betonu; sádrové desky; svisle děrované cihly; vápenopískové děrované cihly; dutinové tvárnice z lehčeného betonu

Rozměry v mm

Typ hmoždinky	N5x30FZ	N5x30Z	N5x40Z	N5x50Z	N6x40D	N6x40FZ	N6x40Z
Ø vrtáku (do)	5	5	5	5	6	6	6
Min. hloubka vrtaného otvoru (t)	45	45	55	65	55	55	55
Min. hloubka ukotvení (heř)	25	25	25	25	30	30	30
Délka hmoždinky (l)	30	30	40	50	40	40	40
Max. použitelná délka (třix)	5	5	15	25	10	7	10
Charakteristická mezní zátěž při porušení (kN)							
Beton >= B25	1,1	1,1	1,1	1,1	1,4	1,4	1,4
Plná cihla >= Mz12	1,0	1,0	1,0	1,0	1,2	1,2	1,2
Vápenopísková plná cihla >= KS12	1,0	1,0	1,0	1,0	1,2	1,2	1,2
Pórobeton >= G2	0,2	0,2	0,2	0,2	0,25	0,25	0,25
Pórobeton >= G4	0,5	0,5	0,5	0,5	0,65	0,65	0,65

Typ hmoždinky	N6x60D	N6x60Z	N8x60Z	N8x80Z	N8x100Z	N8x120Z
Ø vrtáku (do)	6	6	8	8	8	8
Min. hloubka vrtaného otvoru (t)	75	75	75	95	115	135
Min. hloubka ukotvení (heř)	30	30	40	40	40	40
Délka hmoždinky (l)	60	60	60	80	100	120
Max. použitelná délka (třix)	30	30	20	40	60	80
Charakteristická mezní zátěž při porušení (kN)						
Beton >= B25	1,4	1,4	1,9	1,9	1,9	1,9
Plná cihla >= Mz12	1,2	1,2	1,7	1,7	1,7	1,7
Vápenopísková plná cihla >= KS12	1,2	1,2	1,7	1,7	1,7	1,7
Pórobeton >= G2	0,25	0,25	0,5	0,5	0,5	0,5
Pórobeton >= G4	0,65	0,65	0,8	0,8	0,8	0,8



Natloukáč hmoždinka N

Nylon

Nageldübel N

Cena za 100 ks

Obj. č	Rozměr	Bal.	Cena €	Obj. č	Rozměr	Bal.	Cena €
4082 0994	• N 5x30 Z	100 ks	10,28	4082 1058	• N 8x60 Z	50 ks	19,60
4082 1003	• N 5x40 Z	100 ks	11,08	4082 1061	• N 8x100 Z	50 ks	29,03
4082 1029	• N 5x50 Z	100 ks	11,13	4082 1074	• N 8x120 Z	50 ks	36,72
4082 1016	• N 6x40 Z	50 ks	13,71	4082 1100	• N 5x30 FZ	100 ks	10,95
4082 1032	• N 6x60 Z	50 ks	16,59	4081 2229	N 6x60 D A2	Na dotaz	

Skupina rabatu 140
• = Skladové zboží

Natloukáč kotva FNA

Ocel

Ocel galvanicky pozinkovaná

Nagelanker FNA

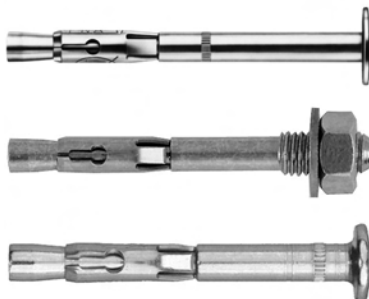

Popis produktu:

- Natloukáč kotva pro montáž zatlučením
- Natloukáč kotva FNA s hřebíkovou hlavou; FNA-M se závitem a FNA-S pro upevnění na liště

Druh montáže:

Průvlečná montáž

Vhodné pro:

Neporušený beton B25 až B55; lehké obložení stropů a podhledy podle DIN 18168, jakož i i staticky srovnatelná upevnění

Rozměry v mm

Typ hmoždinky	FNA II 6x30/5	FNA6x30 M6/5	FNA6x30/30	FNA6x30/50	FNA6x40 M8/5
Ø vrtáku (do)	6	6	6	6	6
Min. hloubka vrtaného otvoru (t)	50	50	75	95	60
Min. hloubka ukotvení (heř)	30	30	30	30	40
Délka hmoždinky (l)	46	52	71	91	65
Max. použitelná délka (tix)	5	5	30	50	5
Závit M	-	M6	-	-	M8
Přípustné středové tahové zatížení jediné hmoždinky					
Beton >= B25 (C20/25)	0,5	0,5	0,5	0,5	0,8
Min. tloušťka dílce	100	100	100	100	100

Cena za 100 ks

Obj. č	Rozměr	Bal.	Cena €	Obj. č	Rozměr	Bal.	Cena €
4082 1155	• FNA II 6x30/5	100 ks	37,60	4082 3315	• FNA II 6x30 M6/5	100 ks	44,89
4082 1168	FNA II 6x30/30	Na dotaz		4082 3331	FNA II 6x30 M8/5	Na dotaz	
4082 1171	FNA II 6x30/50	Na dotaz					

Skupina rabatu 140

• = Skladové zboží



Pojistný šroub

Šestihranná hlava
Ocel
 Ocel galvanicky pozinkovaná

Sicherheitsschraube

Popis produktu:

Speciální šroub se zápusťnou hlavou, popř. šestihrannou hlavou

Výhody/užitek:

- Vysoká pevnost ocele (6.8 popř. A2-70) zaručuje vysoké přípustné ohybové momenty a vysokou odolnost v krutu
- Zesílený průřez jádra závitu umožňuje vyšší rozpírací síly a vysokou nosnost

Cena za 100 ks

Obj. č	Rozměr	Pohon	Bal.	Cena €
4081 1013	• 7x65	SW 13	200 ks	23,50
4081 1026	7x85	SW 13	Na dotaz	
4081 1039	7x105	SW 13	Na dotaz	
4081 1042	• 7x120	SW 13	200 ks	29,83
4081 1055	7x140	SW 13	Na dotaz	
4081 1068	7x165	SW 13	Na dotaz	

Skupina rabatu 140
 • = Skladové zboží

Obj. č	Rozměr	Pohon	Bal.	Cena €
4081 1071	7x190	SW 13	Na dotaz	
4081 1107	10x105	SW 13	Na dotaz	
4081 1110	• 10x140	SW 13	50 ks	91,10
4081 1123	• 10x165	SW 13	50 ks	140,89
4081 1136	10x190	SW 13	Na dotaz	



Pojistný šroub

Zápustná hlava

Oceľ

Oceľ galvanicky pozinkovaná

Sicherheitsschraube



Popis produktu:

Speciální šroub se zápustnou hlavou, popř. šestihrannou hlavou

Výhody/užitek:

- Vysoká pevnost ocele (6.8 popř. A2-70) zaručuje vysoké přípustné ohybové momenty a vysokou odolnost v krutu
- Zesílený průřez jádra závitů umožňuje vyšší rozpírací síly a vysokou nosnost

Cena za 100 ks

Obj. č	Rozměr	Pohon	Bal.	Cena €	Obj. č	Rozměr	Pohon	Bal.	Cena €
4081 1314	• 7x85	T 40	200 ks	23,94	4081 1385	• 10x105	T 40	50 ks	72,59
4081 1327	• 7x105	T 40	200 ks	27,17	4081 1398	• 10x140	T 40	50 ks	79,67
4081 1330	7x120	T 40	Na dotaz		4081 1408	• 10x165	T 40	50 ks	108,64
4081 1343	7x140	T 40	Na dotaz		4081 1411	10x190	T 40	Na dotaz	
4081 1356	7x165	T 40	Na dotaz						

Skupina rabatu 140

• = Skladové zboží



Pojistný šroub

Šestihranná hlava
A4

Sicherheitsschraube

Popis produktu:

Speciální šroub se zápusťnou hlavou, popř. šestihrannou hlavou

Výhody/užitek:

- Vysoká pevnost ocele (6.8 popř. A2-70) zaručuje vysoké přípustné ohybové momenty a vysokou odolnost v krutu
- Zesílený průřez jádra závitu umožňuje vyšší rozpírací síly a vysokou nosnost

Cena za 100 ks

Obj. č	Rozměr	Pohon	Bal.	Cena €
4081 1615	7x65	SW 13	Na dotaz	
4081 1628	7x85	SW 13	Na dotaz	
4081 1631	7x105	SW 13	Na dotaz	
4081 1644	7x120	SW 13	Na dotaz	
4081 1657	7x140	SW 13	Na dotaz	

Obj. č	Rozměr	Pohon	Bal.	Cena €
4081 1660	7x165	SW 13	Na dotaz	
4081 1709	10x95	SW 13	Na dotaz	
4081 1712	10x105	SW 13	Na dotaz	
4081 1725	10x140	SW 13	Na dotaz	
4081 1738	10x165	SW 13	Na dotaz	

Skupina rabatu 140

• = Skladové zboží

Pojistný šroub

Zápustná hlava
A4

Sicherheitsschraube

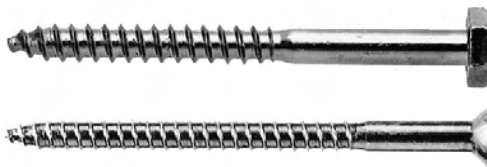

Popis produktu:

Speciální šroub se zápustnou hlavou, popř. šestihrannou hlavou

Výhody/užitek:

- Vysoká pevnost ocele (6.8 popř. A2-70) zaručuje vysoké přípustné ohybové momenty a vysokou odolnost v krutu
- Zesílený průřez jádra závitů umožňuje vyšší rozpírací síly a vysokou nosnost

Cena za 100 ks

Obj. č	Rozměr	Pohon	Bal.	Cena €
4081 1819	7x85	T 40	Na dotaz	
4081 1822	7x105	T 40	Na dotaz	
4081 1835	7x120	T 40	Na dotaz	
4081 1848	7x140	T 40	Na dotaz	

Obj. č	Rozměr	Pohon	Bal.	Cena €
4081 1851	7x165	T 40	Na dotaz	
4081 1880	10x140	T 40	Na dotaz	
4081 1893	10x165	T 40	Na dotaz	

Skupina rabatu 140
● = Skladové zboží

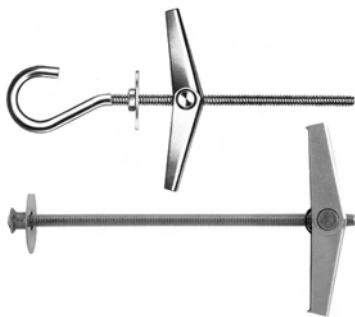

Sklopná hmoždinka KD/ KDH

Ocel
Ocel galvanicky pozinkovaná

Kippdübel KD/KDH

Popis produktu:

- Sklopná pružinová hmoždinka KD/KDH 3 a 4 - rozevívá se sama prostřednictvím rozpěrné pružiny v jakékoliv dutině

- Sklopná hmoždinka KD/KDH 5,6 a 8 - má sklopnou příčnou rozpěru, která se sama zablokuje v dutinách

Druh montáže:

Předsazená montáž

Vhodné pro:

Dutinové stropní panely z předpjatého betonu; sádkartonové a sádrovláknité desky; dřevotřískové desky; dutinové podlahové desky z cihel, betonu apod.

Rozměry v mm

Typ hmoždinky	KD3	KDH3	KD4	KDH4	KD5	KDH5	KD6	KDH6
Ø vrtáku (do)	12	12	14	14	16	16	16	16
Min. tloušťka desky (dp)	65	51	69	35	63	60	63	60
Min. hloubka dutiny (a)	27	27	34	34	70	70	70	70
Délka hmoždinky (l)	95	105	105	95	100	130	100	130
Šroub (ds)	M3x90	M3x80	M4x100	M4x80	M5x100	M5x90	M6x100	M6x100

Cena za 100 ks

Obj. č	Rozměr	Bal.	Cena €
4082 2727	KD 3	Na dotaz	
4082 2743	• KDH 3	25 ks	69,98

Skupina rabatu 140
• = Skladové zboží

Obj. č	Rozměr	Bal.	Cena €
4082 2756	• KD 4	25 ks	76,18
4082 2811	• KDH 6	20 ks	157,47



Šroub do zdi MR

Ocel

Ocel galvanicky pozinkovaná

Mauerschraube MR

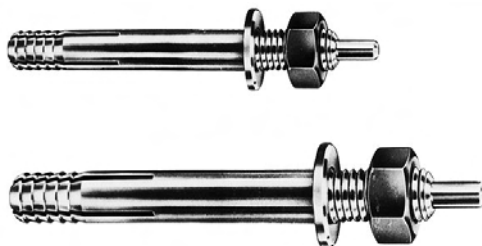

Popis produktu:

Kotevní čep pro průvlečnou montáž

Druh montáže:

Průvlečná montáž

Vhodné pro:

Beton >= B15; přírodní kámen s celistvou strukturou

Rozměry v mm

Typ hmoždinky	MR8	MR10	MR12
Ø vrtáku (do)	8	10	12
Min. hloubka vrtaného otvoru (t)	70	85	100
Min. hloubka ukotvení (heř)	40	50	60
Délka hmoždinky (l)	70	85	100
Max. použitelná délka (třix)	22	24	27
Závit M	M8	M10	M12

Cena za 1 ks

Obj. č	Rozměr	Bal.	Cena €
4083 0829	• MR 8	25 ks	3,18
4083 0832	• MR 10	20 ks	4,79

Obj. č	Rozměr	Bal.	Cena €
4083 0845	• MR 12	1 ks	6,45

Skupina rabatu 140

• = Skladové zboží

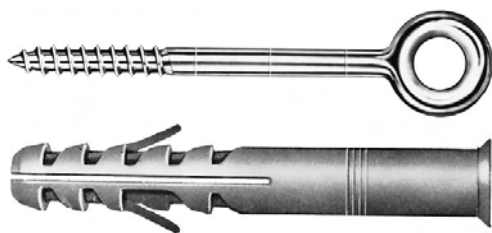

Ukotvení lešení

S 14 ROE + GS 12
Nylon

Gerüstverankerung

Cena za 1 ks

Obj. č	Rozměr	Bal.	Cena €
4082 3014	• GS 12x90	25 ks	2,13
4082 3027	• GS 12x120	25 ks	2,41
4082 3030	• GS 12x160	25 ks	2,57

Obj. č	Rozměr	Bal.	Cena €
4082 3043	• GS 12x190	25 ks	3,41
4082 3056	• GS 12x230	25 ks	3,86

Skupina rabatu 140

• = Skladové zboží

Ukotvení lešení

S 14 ROE + GS 12
Nylon

Gerüstverankerung

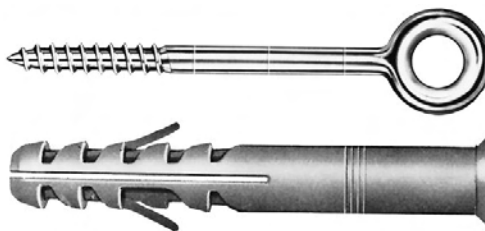

Popis produktu:

- Oko lešenářské GS12 v navařovaném provedení s okem 23 mm
- Použití ve spojení s hmoždinkou s dlouhým dřikem S14ROE a S16H-R

Druh montáže:

Předsazená montáž

Vhodné pro:

Beton; přírodní kámen, celistvá struktura; plné cihly; plné vápenopískové cihly; plné tvárnice z lehčeného betonu; sádrové desky; svisle děrované cihly; vápenopískové děrované cihly; dutinové tvárnice z lehčeného betonu

Rozměry v mm

Typ hmoždinky	S14ROE70	S14ROE100	S14ROE135	S14ROE185
Ø vrtáku (do)	14	14	14	14
Min. hloubka vrtaného otvoru (t)	80	110	145	195
Min. hloubka ukotvení (hv)	70	70	70	70
Délka hmoždinky (l)	70	100	135	185
Max. použitelná délka (tfix)	-	30	65	110
Charakteristická mezni zatížení při porušení (kN)				
Beton >= B25	14,5	14,5	14,5	14,5
Plná cihla >= Mz12	13,0	13,0	13,0	13,0
Vápenopísková plná cihla >= KS12	14,5	14,5	14,5	14,5
Plná cihla z lehčeného betonu >= V2	3,0	3,0	3,0	3,0
Vápenopísková plná cihla >= KSL12	3,5	3,5	3,5	3,5
Děrovaná cihla >= Hlz12	3,5	3,5	3,5	3,5

Cena za 100 ks

Obj. č	Rozměr	Bal.	Cena €	Obj. č	Rozměr	Bal.	Cena €
4082 3124	• S 14 ROE 70	25 ks	42,23	4082 3140	• S 14 ROE 135	25 ks	63,86
4082 3137	• S 14 ROE 100	25 ks	53,56	4082 3153	• S 14 ROE 185	25 ks	90,64

Skupina rabatu 140

• = Skladové zboží



Univerzální rámová hmoždinka FUR-SS

Nylon

Universal-Rahmendübel FUR-SS

Popis produktu:

Univerzální rámová hmoždinka

Druh montáže:

Průvlečná montáž

Vhodné pro:

Beton; přírodní kámen, celistvá struktura; plné cihly; plné vápenopískové cihly; plné tvárnice z lehčeného betonu; visle děrované cihly; vápenopískové děrované cihly; dutinové tvárnice z lehčeného betonu

Rozměry v mm

Typ hmoždinky	FUR10x80SS	FUR10x100SS	FUR10x135SS	FUR10x160SS	FUR14x80FUS	FUR14x100FUS
Ø vrtáku (do)	10	10	10	10	14	14
Min. hloubka vrtaného otvoru (t)	90	110	145	170	95	115
Min. hloubka ukotvení (tv)	70	70	70	70	70	70
Délka hmoždinky (hef=l)	80	10	135	160	80	100
Max. použitelná délka (da)	10	30	65	90	10	30
Šroub (ds)	7x85/SW13	7x105/SW13	7x140/SW13	7x165/SW13	10x90/SW17	10x110/SW17
Charakteristická mezní zatížení při porušení (kN)						
Beton >= B15	0,89	0,89	0,89	0,89	1,2	1,2
Plná cihla >= Mz12	0,6	0,6	0,6	0,6	0,6	0,6
Děrovaná cihla >= Hlz12	0,6	0,6	0,6	0,6	0,6	0,6
Vápenopísková děrovaná cihla >= KSL6	0,3	0,3	0,3	0,3	0,5	0,5
Vápenopísková děrovaná cihla >= KSL6	0,4	0,4	0,4	0,4	0,6	0,6
Dutinová tvárnice z lehčeného betonu >= Hbl2	0,25	0,25	0,25	0,25	0,3	0,3
Plná cihla z lehčeného betonu >= V2	0,25	0,25	0,25	0,25	0,5	0,5

Upevňovací



Pokračování z předchozí strany

Universální rámová hmoždinka FUR-SS

Nylon



Universal-Rahmendübel FUR-SS

Typ hmoždinky	FUR14x140FUS	FUR14x165FUS	FUR14x180FUS	FUR14x240FUS	FUR14x270FUS
Ø vrtáku (do)	14	14	14	14	14
Min. hloubka vrtaného otvoru (t)	155	180	195	255	285
Min. hloubka ukotvení (hv)	70	70	70	70	70
Délka hmoždinky (hef=l)	140	165	180	240	270
Max. použitelná délka (da)	70	95	110	170	200
Šroub (ds)	10x150/SW17	10x175/SW17	10x190/SW17	10x150/SW17	10x280/SW17
Charakteristická mezní zatížení při porušení (kN)					
Beton >= B15	1,2	1,2	1,2	1,2	1,2
Plná cihla >= Mz12	0,6	0,6	0,6	0,6	0,6
Děrovaná cihla >= Hlz12	0,6	0,6	0,6	0,6	0,6
Vápenopísková děrovaná cihla >= KSL6	0,5	0,5	0,5	0,5	0,5
Vápenopísková děrovaná cihla >= KSL6	0,6	0,6	0,6	0,6	0,6
Dutinová tvárnice z lehčeného betonu >= Hbl2	0,3	0,3	0,3	0,3	0,3
Plná cihla z lehčeného betonu >= V2	0,5	0,5	0,5	0,5	0,5

Cena za 100 ks

Obj. č	Rozměr	Bal.	Cena €	Obj. č	Rozměr	Bal.	Cena €
4082 0350	• FUR 10x80 SS	50 ks	64,99	4082 0415	FUR 14x100 FUS	Na dotaz	
4082 0363	FUR 10x100 SS	Na dotaz		4082 0428	FUR 14x140 FUS	Na dotaz	
4082 0389	• FUR 10x135 SS	50 ks	84,78	4082 0431	FUR 14x165 FUS	Na dotaz	
4082 0392	FUR 10x160 SS	Na dotaz		4082 0457	FUR 14x240 FUS	Na dotaz	
4082 0402	FUR 14x80 FUS	Na dotaz		4082 0460	• FUR 14x270 FUS	50 ks	492,01

Skupina rabatu 140

• = Skladové zboží





Universální rámová hmoždinka FUR-T

Nylon

Universal-Rahmendübel FUR-T

Popis produktu:

Univerzální rámová hmoždinka

Druh montáže:

Průvlečná montáž

Vhodné pro:

Beton; přírodní kámen, celistvá struktura; plné cihly; plné vápenopískové cihly; plné tvárnice z lehčeného betonu; visle děrované cihly; vápenopískové děrované cihly; dutinové tvárnice z lehčeného betonu

Rozměry v mm

Typ hmoždinky	FUR10x80T	FUR10x100T	FUR10x135T	FUR10x160T	FUR14x100T
Ø vrtáku (do)	10	10	10	10	14
Min. hloubka vrtaného otvoru (t)	90	110	145	170	115
Min. hloubka ukotvení (tv)	70	70	70	70	70
Délka hmoždinky (hef=l)	80	100	135	160	100
Max. použitelná délka (ds)	10	30	65	90	30
Šroub (ds)	7x85/T40	7x105/T40	7x140/T40	7x165/T40	10x110/T50
Charakteristická mezní zatížení při porušení (kN)					
Beton >= B15	0,89	0,89	0,89	0,89	1,2
Plná cihla >= Mz12	0,6	0,6	0,6	0,6	0,6
Vápenopísková plná cihla >= KS12	0,6	0,6	0,6	0,6	0,6
Děrovaná cihla >= Hlz12	0,3	0,3	0,3	0,3	0,5
Vápenopísková děrovaná cihla >= KSL6	0,4	0,4	0,4	0,4	0,6
Dutinová tvárnice z lehčeného betonu >= Hbl2	0,25	0,25	0,25	0,25	0,3
Plná cihla z lehčeného betonu >= V2	0,25	0,25	0,25	0,25	0,5

Upevňovací



Pokračování z předchozí strany

Universální rámová hmoždinka FUR-T

Nylon



Universal-Rahmendübel FUR-T

Typ hmoždinky	FUR14x140T	FUR14x165T	FUR14x180T	FUR14x240T	FUR14x270T
Ø vrtáku (do)	14	14	14	14	14
Min. hloubka vrtaného otvoru (t)	155	180	195	255	285
Min. hloubka ukotvení (hv)	70	70	70	70	70
Délka hmoždinky (hef=l)	140	165	180	240	270
Max. použitelná délka (da)	70	95	110	170	200
Šroub (ds)	10x150/T50	10x175/T50	10x190/T50	10x250/T50	10x280/T50
Charakteristická mezní zatížení při porušení (kN)					
Beton >= B15	1,2	1,2	1,2	1,2	1,2
Plná cihla >= Mz12	0,6	0,6	0,6	0,6	0,6
Vápenopísková plná cihla >= KS12	0,6	0,6	0,6	0,6	0,6
Děrovaná cihla >= Hlz12	0,5	0,5	0,5	0,5	0,5
Vápenopísková děrovaná cihla >= KSL6	0,6	0,6	0,6	0,6	0,6
Dutinová tvárnice z lehčeného betonu >= Hbl2	0,3	0,3	0,3	0,3	0,3
Plná cihla z lehčeného betonu >= V2	0,5	0,5	0,5	0,5	0,7

Cena za 100 ks

Obj. č	Rozměr	Bal.	Cena €	Obj. č	Rozměr	Bal.	Cena €
4082 0318	FUR 10x80 T	Na dotaz		4082 0486	FUR 14x140 T	Na dotaz	
4082 0321	FUR 10x100 T	Na dotaz		4082 0499	FUR 14x165 T	Na dotaz	
4082 0334	• FUR 10x135 T	50 ks	82,36	4082 0509	FUR 14x180 T	Na dotaz	
4082 0347	• FUR 10x160 T	50 ks	124,94	4082 0512	FUR 14x240 T	Na dotaz	
4082 0473	FUR 14x100 T	Na dotaz		4082 0525	FUR 14x270 T	Na dotaz	

Skupina rabatu 140
• = Skladové zboží



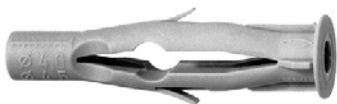

Univerzální hmoždinka FU

Nylon

Universaldübel FU

Popis produktu:

Plastová univerzální hmoždinka z nylonu

Druh montáže:

Předsazená montáž

Vhodná pro:

Beton; dutinové stropní panely z předpjatého betonu; přírodní kámen s celistvou strukturou; plné cihly; plné vápenopískové cihly; plné tvárnice z lehčeného betonu; pórobeton; sádrové desky; svisle děrované cihly; vápenopískové děrované cihly; dutinové tvárnice z lehčeného betonu; dutinové podlahové desky z cihel, betonu apod., sádrokartonové a sádrovláknité desky, dřevotřískové desky

Rozměry v mm

Typ hmoždinky	FU6x35	FU6x35 S/10	FU6x35 S/20	FU8x50	FU8x50 S/10	FU8x50 S/25	FU10x60	FU10x60 S/20
Ø vrtáku (do)	6	6	6	8	8	8	10	10
Min. hloubka vrtaného otvoru (t)	45	45	45	60	60	60	70	70
Min. tloušťka desky (dp)	6	6	6	6	6	6	6	6
Délka hmoždinky (hef=l)	35	35	35	50	50	50	60	60
Šroub (ds)	3-3,5	3,5x45	3,5x55	4-4,5	4,5x60	4,5x75	5-6	6x80

Cena za 100 ks

Obj. č	Rozměr	Bal.	Cena €
4082 1210	• FU 6x35	50 ks	7,68
4082 1281	• FU 6x35 S/10	25 ks	15,80
4082 1294	• FU 6x35 S/20	25 ks	19,73

Obj. č	Rozměr	Bal.	Cena €
4082 1223	• FU 8x50	50 ks	9,75
4082 1317	• FU 8x50 S/10	25 ks	19,83
4082 1333	• FU 10x60 S/20	10 ks	41,55

Skupina rabatu 140

• = Skladové zboží



Univerzální hmoždinka FX

Uzlovací hmoždinka
Nylon

Universaldübel UX



Popis produktu:

- Plastová univerzální hmoždinka z nylonu
- Geometrie hmoždinky umožňuje rozepření v plných stavebních materiálech, popř. v dutinách materiálu vytvoří uzely

Druh montáže:

Průvlečná a předsazená montáž

Vhodná pro:

Beton; dutinové stropní panely z předpjatého betonu; přírodní kámen s celistvou strukturou; plné cihly; plné vápenopískové cihly; plné tvárnice z lehčeného betonu; pórobeton; sádrové desky; svisle děrované cihly; vápenopískové děrované cihly; dutinové tvárnice z lehčeného betonu; dutinové podlahové desky z cihel, betonu apod., sádrokartonové a sádrovláknité desky, dřevotřískové desky

Rozměry v mm

Typ hmoždinky	UX 5 (R)	UX 6 (R)	UX 6x50 (R)	UX 8 (R)	UX 10 (R)	UX 12	UX 14
Ø vrtáku (do)	5	6	6	8	10	12	14
Min. hloubka vrtaného otvoru (t)	40	45	60	60	75	85	95
Délka hmoždinky (hef-l)	30	35	50	50	60	70	75
Šroub (ds)	3-4	4-5	4-5	4,5-6	6-8	8-10	10-12
Charakteristická mezni zatížení při porušení (kN)							
Beton >= B25	-	0,4	0,6	0,6	1,0	1,5	1,8
Plná cihla >= Mz12	-	0,2	0,3	0,3	0,5	0,7	0,8
Vápenopísková děrovaná cihla >= KSL12	-	0,4	0,4	0,5	0,6	0,8	0,8
Děrovaná cihla >= Hlz12	-	0,2	0,2	0,2	0,2	0,3	0,4
Pórobeton P4	-	0,2	0,2	0,3	0,4	0,6	0,7
Sádrokarton 12,5mm	-	0,1	0,1	0,1	0,1	-	-
Sádrokarton 2x12,5mm	-	0,15	0,15	0,15	0,15	-	-
Sádrovláknitá deska (Fermacel)	-	0,2	0,2	0,2	0,25	-	-

Cena za 100 ks

Obj. č	Rozměr	Bal.	Cena €	Obj. č	Rozměr	Bal.	Cena €
4082 4301	• UX 5x30	100 ks	4,07	4082 4327	• UX 6x35	100 ks	6,44
4082 4314	• UX 5x30 R	100 ks	4,07	4082 4343	• UX 6x50	100 ks	6,85
4082 4398	• UX 6x35 R	100 ks	6,54	4082 4330	• UX 6x50 R	100 ks	6,96

Skupina rabatu 140
• = Skladové zboží



Univerzální hmoždinka FX

Uzlovací hmoždinka
Nylon

Universaldübel UX

Cena za 100 ks

Obj. č	Rozměr	Bal.	Cena €
4082 4408	• UX 8x50 R	100 ks	9,02
4082 4356	• UX 8x50	100 ks	8,91
4082 4411	• UX 10x60 R	50 ks	16,23

Obj. č	Rozměr	Bal.	Cena €
4082 4369	• UX 10x60	50 ks	16,12
4082 4372	• UX 12x70	25 ks	25,70
4082 4385	• UX 14x75	20 ks	40,23

Skupina rabatu 140
• = Skladové zboží

Vrtáky a osazovací nástroje pro kotvy Zykon

FZUB/FZE/FZED
Ocel

Bohr- und Setzwerkzeuge für
Zykon-Anker



Popis produktu:

- Vrták FZUB pro kotvy Zykon provádí vrtání a podříznutí v jedné pracovní operaci bez nutnosti výměny nástroje, s držákem SDS-Plus
- Zykon montážní přípravek FZE včetně středícího kolíku pro kotvu s vnitřním závitem pro montáž kladivem
- Zykon zarážecí trn FZED pro zarážecí kotvu k montáži kladívkem

Cena za 1 ks

Obj. č	Rozměr	vhodné k	Bal.	Cena €
4083 4854	• FZUB 14x60	FZA 14x60	1 ks	42,70
4083 4906	• FZUB 22x100	FZA 22x100	1 ks	93,71
4083 4728	• FZE 12 plus	FZA 12X...	1 ks	10,20

Obj. č	Rozměr	vhodné k	Bal.	Cena €
4083 4731	• FZE 14 plus	FZA 14X...	1 ks	10,20
4083 4744	• FZE 18 plus	FZA 18X...	1 ks	11,24
4083 4757	• FZE 22 plus	FZA 22X...	1 ks	11,24

Skupina rabatu 140
• = Skladové zboží

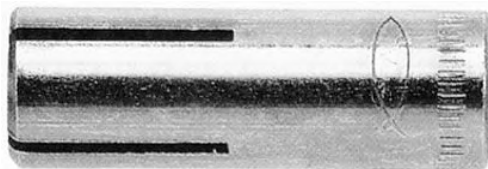

Zarážecí kotva EA

Ocel
Ocel galvanicky pozinkovaná

Einschlaganker EA

Popis produktu:

Zarážecí kotva s vnitřním závitem pro průvlečnou montáž

Druh montáže:

Průvlečná montáž

Vhodná pro:

Neporušený beton B25 až B55; lehké obložení stropů a podhledy podle DIN 18168 jakož i staticky srovnatelná upevnění

Rozměry v mm

Typ hmoždinky	EA M6	EA M8	EA M8x40	EA M10	EA M12	EA M16	EA M20
Ø vrtáku (do)	8	10	10	12	15	20	25
Min. hloubka vrtaného otvoru (t)	27	33	43	44	54	71	86
Min. hloubka ukotvení (hef)	25	30	40	40	50	65	80
Délka hmoždinky (l)	25	30	40	40	50	65	80
Závit M	M6	M8	M8	M10	M12	M16	M20
Hloubka zašroubování (e)	6-12	8-13	8-13	10-17	12-18	16-23	20-34
Přípustné středové tahové zatížení jediné hmoždinky							
Beton neporušený B25 (kN)	-	1,8	3,0	3,6	5,7	7,4	11,3
Lehké obložení stropů/ Podhledy (kN)	0,5	0,5	0,8	0,8	0,8	-	-
Rozměry dílce a montážní hodnoty							
Osová vzdálenost (a >= (cm))	40	40	40	40	40	-	-
Vzdálenost od kraje (ar >= (cm))	15	15	15	20	20	-	-
Min. tloušťka dílce (cm)	10	10	10	10	10	-	-
Průchozí otvor při přesazené montáži	7	9	9	12	14	18	22
Točivý moment při ukotvení (Nm)	4	8	8	15	35	60	120

Cena za 100 ks

Obj. č	Rozměr	Bal.	Cena €
4083 1912	EA II M6 A4	Na dotaz	
4083 2021	• EA II M6	100 ks	23,37
4083 2034	• EA II M8	100 ks	31,61

Obj. č	Rozměr	Bal.	Cena €
4083 1925	• EA II M8 A4	100 ks	483,41
4083 2089	• EA II M8x40 GVZ	50 ks	42,42
4083 2047	• EA II M10	50 ks	49,29

Skupina rabatu 140

• = Skladové zboží



Objednávejte také online v našem e-shopu <https://shop.schrauben-gross.com>

Další informace najdete na stránkách www.schrauben-gross.cz

6/079

Pokračování z předchozí strany

Zarážecí kotva EA

Ocel

Ocel galvanicky pozinkovaná

Einschlaganker EA

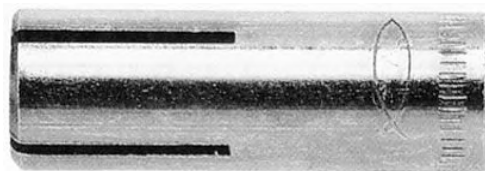

Cena za 100 ks

Obj. č	Rozměr	Bal.	Cena €
4083 1938	EA II M10 A4	Na dotaz	
4083 1941	EA II M12 A4	Na dotaz	
4083 2050	• EA II M12	25 ks	71,95

Obj. č	Rozměr	Bal.	Cena €
4083 2063	• EA II M16	20 ks	124,78
4083 1954	EA II M16 A4	Na dotaz	
4083 2076	• EA II M20	10 ks	233,56

Skupina rabatu 140
• = Skladové zboží

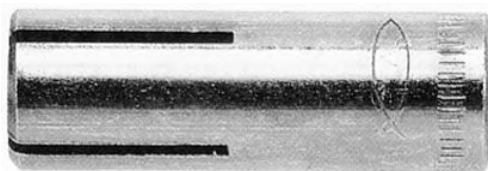

Zarážecí kotva EA

Ocel
Ocel galvanicky pozinkovaná

Einschlaganker EA

Cena za 1 ks

Obj. č	Rozměr	vhodné k	Bal.	Cena €
4083 2128	• EAW H6 plus	EA M6	1 ks	7,12
4083 2131	• EAW H8 plus	EA M8	1 ks	8,17
4083 2144	• EAW H10 plus	EA M10	1 ks	9,34

Skupina rabatu 140

• = Skladové zboží

Obj. č	Rozměr	vhodné k	Bal.	Cena €
4083 2157	• EAW H12 plus	EA M12	1 ks	12,05
4083 2160	• EAW H16 plus	EA M16	1 ks	18,81
4083 2173	• EAW H20 plus	EA M20	1 ks	26,64

Zykon kotva FZA

FZA s čepem a maticí/FZA-I s
vnitřním závitem

Ocel

Ocel galvanicky pozinkovaná

Zykon-Anker FZA

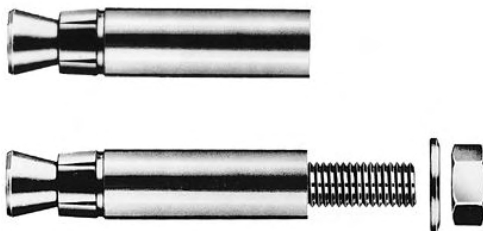

Popis produktu:

- Kotva pro podříznutý otvor pro předsazenou montáž (verze čepu FZA a kotva s vnitřním závitem FZA-I)
- Vrtákem FZUB se vyvrtá cylindricko-kuželovité otvor se zadním řezem jedním montážním krokem Pro osazení kotvy se rozpěrné pouzdro

Druh montáže:

Předsazená montáž

Vhodné pro:

Beton \geq B15; přírodní kámen, celistvá struktura; plné cihly; vápenopískové cihly

Rozměry v mm

Typ hmoždinky	FZA12x40 M8/15	FZA14x40 M10/25	FZA14x60 M10/25	FZA18x80 M12/25	FZA14x60 M8I	FZA18x80 M10I	FZA22x100 M12I
Ø vrtáku (do)	12	14	14	18	14	18	22
Min. hloubka ukotvení (heř)	40	40	60	80	60	80	100
Max. použitelná délka (třix)	15	25	25	25	-	-	-
Závřit M	M8	M10	M10	M12	-	-	-
Vnitřní závřit (M)	-	-	-	-	M8	M10	M12
Hloubka zašroubování (e)	-	-	-	-	11-17	13-21	15-25
Připustné středové tahové zatřžení jediné hmoždinky							
Beton s třhlinami B25 (kN)	1,98	1,98	4,76	7,94	4,76	7,94	14,07
Beton neporušený B25 (kN)	2,98	2,98	7,94	11,91	7,94	9,61	15,87
Rozměry dílce a montážní hodnoty							
Min. osová vzdálenost (smin)	40	70	60	80	60	80	100
Min. vzdálenost od krajě (cmin)	40	70	55	70	55	70	100
Min. tloušťka dílce (hmin)	100	100	130	160	130	160	200
Točivý moment při ukotvení (Nm)	20	20	40	60	15	30	60

Cena za 1 ks

Obj. č	Rozměr	Bal.	Cena €	Obj. č	Rozměr	Bal.	Cena €
4083 4320	FZA 12x40 M8/15	Na dotaz		4083 4346	• FZA 14x40 M10/25	25 ks	2,42

Skupina rabatu 140

• = Skladové zboží

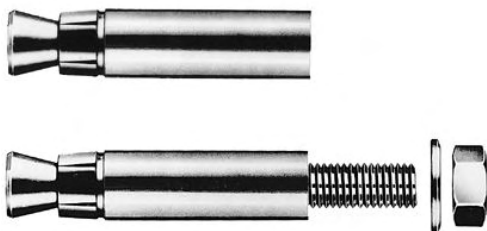

Zykon kotva FZA

FZA s čepem a maticí/FZA-I s
vnitřním závitem

Ocel

Ocel galvanicky pozinkovaná

Zykon-Anker FZA

Cena za 1 ks

Obj. č	Rozměr	Bal.	Cena €
4083 4359	• FZA 14x60 M10/25	10 ks	3,69
4083 4362	• FZA 18x80 M12/25	10 ks	5,30
4083 4540	• FZA 14x60 M8 I	20 ks	3,69

Skupina rabatu 140

• = Skladové zboží

Obj. č	Rozměr	Bal.	Cena €
4083 4553	• FZA 18x80 M10 I	10 ks	5,30
4083 4566	• FZA 22x100 M12 I	10 ks	12,64

Zykon zarážecí kotva FZEA

Ocel
Ocel galvanicky pozinkovaná

Zykon-Einschlaganker FZEA

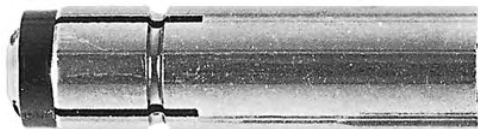

Popis produktu:

Kotva pro podříznutý otvor s vnitřním závitem pro předsazenou montáž

Druh montáže:

Předsazená montáž

Vhodné pro:

Beton; dutinové stropní panely z předpjatého betonu; přírodní kámen; celistvá struktura; plné cihly; vápenopískové cihly

Rozměry v mm

Typ hmoždinky	FZEA10x40 M8	FZEA12x40 M10	FZEA14x40 M12
Ø vrtáku (do)	10	12	14
Min. hloubka ukotvení (heř)	40	40	40
Vnitřní závit (M)	M8	M10	M12
Hloubka zašroubování (e)	11-17	13-19	15-21
Připustné středové tahové zatížení jediné hmoždinky			
Beton s trhlinami B25 (kN)	1,5	1,5	1,5
Beton neporušený B25 (kN)	3,0	3,6	3,6
Rozměry dílce a montážní hodnoty			
Min. osová vzdálenost	50	50	50
Min. vzdálenost od kraje	50	50	50
Min. tloušťka dílce	100	100	100
Točivý moment při ukotvení (Nm)	8,5	15	30

Cena za 1 ks

Obj. č	Rozměr	Bal.	Cena €	Obj. č	Rozměr	Bal.	Cena €
4083 4760	FZEA II 10x40 M8	Na dotaz		4083 4786	• FZEA II 14x40 M12	50 ks	0,91
4083 4773	• FZEA II 12x40 M10	100 ks	0,61				

Skupina rabatu 140

• = Skladové zboží



DIN 7337 A

CAP-Slepé nýty Hliník/ Ocel Standard

Dutý nýt: AlMg5 Nýtovací trn: Ocel,
fosfátovaná vzducho- a vodotěsné
Hliník/Ocel
Tvar A s kulatou plochou hlavou

CAP-Blindniete Alu/Stahl Standard



Rozměry v mm

Ø nýtu (D1)	3,2	4	4,8
Ø příčné hlavy (D2)	6,0	8,0	9,5
Ø nýtovacího trnu (d)	1,7	2,2	2,7
Výška hlavy (k)	1,2	1,3	1,8
Ø díry	3,3	4,1	4,9
Střihová síla N	1050	1550	2250
Tahová síla N	1250	2100	3050

Cena za 1000 ks

Obj. č	Rozměr	Svěrný rozsah	Bal.	Cena €	Obj. č	Rozměr	Svěrný rozsah	Bal.	Cena €
4095 7100	• 3,2x6,5	0,5-2,0	500 ks	48,70	4095 7317	• 4,8x8,0	1,0-3,5	500 ks	68,80
4095 7113	• 3,2x8,0	2,0-3,5	500 ks	49,50	4095 7320	• 4,8x9,5	3,5-5,0	500 ks	69,80
4095 7126	• 3,2x9,5	3,5-5,0	500 ks	49,80	4095 7333	• 4,8x11,0	5,0-6,5	500 ks	71,40
4095 7139	• 3,2x10,5	5,0-6,5	500 ks	53,90	4095 7346	• 4,8x12,5	6,5-8,0	500 ks	72,00
4095 7142	• 3,2x12,5	6,5-8,0	500 ks	56,20	4095 7359	• 4,8x14,0	8,0-9,5	500 ks	77,60
4095 7210	• 4x8,0	0,5-3,5	500 ks	59,20	4095 7362	• 4,8x16,0	9,5-11,0	500 ks	79,90
4095 7223	• 4x9,5	3,5-5,0	500 ks	60,80	4095 7375	• 4,8x18,0	11,0-13,0	500 ks	83,40
4095 7236	• 4x11,0	5,0-6,5	1.000 ks	65,50	4095 7388	• 4,8x21,0	13,0-16,0	250 ks	106,90
4095 7252	• 4x15,0	8,0-11,0	500 ks	74,40					

Skupina rabatu 135

• = Skladové zboží



DIN 7337 A

Slepé nýty A2-Ušlechtilá ocel Standard

Dutý nýt: Ušlechtilá ocel A2 -
1.4301 Nýtovací trn: Ušlechtilá ocel
A2 - 1.4567

A2/A2

Tvar A s kulatou plochou hlavou

Blindniete A2-Edelstahl Standard



Rozměry v mm

Ø nýtu (D1)	3	3,2	4	4,8	5
Ø příčné hlavy (D2)	6,5	6,5	8,0	9,5	9,5
Ø nýtovacího trnu (d)	2,0	2,0	2,6	3,2	3,2
Výška hlavy (k)	1,0	1,0	1,2	1,3	1,3
Ø díry	3,1	3,3	4,1	4,9	5,1
Střihová síla N	2000	2700	4000	5000	5900
Tahová síla N	2500	3400	4700	6500	7200

Cena za 1000 ks

Obj. č	Rozměr	Svěrný rozsah	Bal.	Cena €	Obj. č	Rozměr	Svěrný rozsah	Bal.	Cena €
4095 6020	• 3x6	1,0-3,0	500 ks	127,01	4095 6211	• 4x16	10,5-12,0	500 ks	286,91
4095 6091	• 3,2x6	1,0-3,0	500 ks	129,87	4095 6224	• 4x20	12,0-16,0	500 ks	357,89
4095 6101	• 3,2x8	3,0-5,0	500 ks	142,61	4095 6334	• 5x8	2,0-4,0	500 ks	291,07
4095 6033	• 3x8	3,0-5,0	500 ks	139,75	4095 6266	• 4,8x8	2,0-4,0	500 ks	281,45
4095 6114	• 3,2x10	5,0-6,5	500 ks	164,58	4095 6347	• 5x10	4,0-6,0	500 ks	308,62
4095 6046	• 3x10	5,0-6,5	500 ks	160,03	4095 6279	• 4,8x10	4,0-6,0	500 ks	299,39
4095 6127	• 3,2x12	6,5-8,5	500 ks	207,48	4095 6350	• 5x12	6,0-8,0	500 ks	335,14
4095 6059	• 3x12	6,5-8,5	500 ks	204,89	4095 6282	• 4,8x12	6,0-8,0	500 ks	329,55
4095 6130	• 3,2x14	8,5-10,5	Na dotaz		4095 6376	• 5x14	8,0-9,5	500 ks	354,25
4095 6075	• 3x14	8,5-10,5	500 ks	219,31	4095 6363	• 5x16	9,5-11,0	500 ks	373,36
4095 6143	• 3,2x16	10,5-12,5	Na dotaz		4095 6305	• 4,8x16	9,5-11,0	500 ks	370,63
4095 6062	• 3x16	8,5-10,5	500 ks	233,48	4095 6392	• 5x20	11,0-15,0	250 ks	437,32
4095 6172	• 4x6	1,0-2,5	500 ks	168,35	4095 6318	• 4,8x20	11,0-15,0	250 ks	434,07
4095 6185	• 4x8	2,5-4,5	500 ks	188,50	4095 6402	• 5x25	15,0-20,0	250 ks	512,46
4095 6198	• 4x10	4,5-6,5	500 ks	204,89	4095 6415	• 5x30	20,0-25,0	100 ks	581,10
4095 6208	• 4x12	6,5-8,5	500 ks	228,67	4095 6428	• 5x35	25,0-30,0	100 ks	644,80
4095 6237	• 4x14	8,5-10,5	500 ks	256,36	4095 6431	• 5x40	30,0-34,0	Na dotaz	

Skupina rabatu 135
• = Skladové zboží

DIN 7337 A

Slepé nýty Hliník/Ocel Standard

Dutý nýt: Hliník AlMg3 Nýtovací trn:
Ocel, pozink
Hliník/Ocel
Tvar A s kulatou plochou hlavou

Blindniete Alu/Stahl Standard

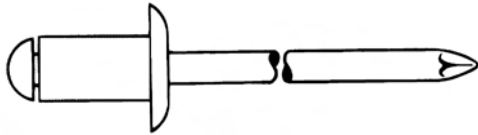

Rozměry v mm

Ø nýtu (D1)	2,4	3	3,2	4x5-16	4x18-40*)	4,8	5	6
Ø příčné hlavy (D2)	5,0	6,5	6,5	8,0	8,0	9,5	9,5	12,0
Ø nýtovacího trnu (d)	1,5	1,8	1,95	2,1	2,1	2,7	2,7	3,2
Výška hlavy (k)	0,65	1,0	1,0	1,2	1,2	1,3	1,3	1,5
Ø díry	2,5	3,1	3,3	4,1	4,1	4,9	5,1	6,1
Stíhová síla N	350	700	720	1400	850	1800	2000	3100
Tahová síla N	450	900	950	2000	1000	2700	2800	3800

Dutý nýt: AlMgSi

Cena za 1000 ks

Obj. č	Rozměr	Svěrný rozsah	Bal.	Cena €	Obj. č	Rozměr	Svěrný rozsah	Bal.	Cena €
4095 0013	• 2,4x4	0,5-1,5	1.000 ks	27,50	4095 0372	• 4x14	8,5-10,5	500 ks	49,20
4095 0026	• 2,4x6	1,5-3,5	1.000 ks	30,35	4095 0385	• 4x16	10,5-12,5	500 ks	54,40
4095 0039	• 2,4x8	3,5-5,0	1.000 ks	33,00	4095 0398	• 4x18	12,5-14,5	500 ks	59,10
4095 0068	• 3x4	0,5-1,5	500 ks	27,50	4095 0408	• 4x20	14,5-16,5	500 ks	64,70
4095 0071	• 3x5	1,5-2,5	500 ks	27,60	4095 0411	• 4x25	16,5-21,5	500 ks	78,50
4095 0084	• 3x6	2,5-3,5	500 ks	27,75	4095 0424	• 4x30	21,5-26,0	250 ks	100,80
4095 0217	• 3,2x6	1,5-3,5	500 ks	28,35	4095 0437	• 4x35	26,0-30,0	250 ks	132,70
4095 0097	• 3x7	3,5-4,5	500 ks	28,35	4095 0440	• 4x40	30,0-35,0	250 ks	164,50
4095 0220	• 3,2x8	3,5-5,0	1.000 ks	31,70	4095 0576	• 5x6	2,0-2,5	500 ks	46,80
4095 0107	• 3x8	4,5-5,5	500 ks	31,20	4095 0466	• 4,8x6	2,0-2,5	500 ks	45,90
4095 0233	• 3,2x10	5,0-7,0	500 ks	34,00	4095 0589	• 5x8	2,5-4,5	500 ks	49,80
4095 0110	• 3x10	5,0-7,0	500 ks	33,50	4095 0479	• 4,8x8	2,5-4,5	500 ks	46,80
4095 0246	• 3,2x12	7,0-9,0	500 ks	39,70	4095 0592	• 5x10	4,5-6,0	500 ks	52,40
4095 0123	• 3x12	7,0-9,0	500 ks	36,95	4095 0482	• 4,8x10	4,5-6,0	500 ks	49,40
4095 0259	• 3,2x14	9,0-11,0	500 ks	44,80	4095 0602	• 5x12	6,0-8,0	500 ks	56,30
4095 0136	• 3x14	9,0-11,0	500 ks	42,95	4095 0495	• 4,8x12	6,0-8,0	500 ks	55,90
4095 0262	• 3,2x16	11,0-13,0	500 ks	52,40	4095 0615	• 5x14	8,0-10,0	500 ks	62,30
4095 0149	• 3x16	11,0-13,0	500 ks	49,55	4095 0505	• 4,8x14	8,0-10,0	500 ks	61,10
4095 0152	• 3x18	13,0-15,0	250 ks	56,00	4095 0628	• 5x16	10,0-12,0	500 ks	69,20
4095 0275	• 3,2x18	13,0-15,0	Na dotaz		4095 0518	• 4,8x16	10,0-12,0	500 ks	68,60
4095 0165	• 3x20	15,0-17,0	250 ks	62,70	4095 0644	• 5x18	12,0-14,0	500 ks	84,20
4095 0291	• 3,2x25	17,0-22,0	500 ks	80,30	4095 0657	• 5x20	14,0-15,0	250 ks	94,80
4095 0178	• 3x25	17,0-22,0	250 ks	76,70	4095 0534	• 4,8x20	14,0-15,0	250 ks	93,00
4095 0181	• 3x30	22,0-26,0	250 ks	90,90	4095 0660	• 5x25	15,0-20,0	250 ks	106,40
4095 0314	• 4x5	0,5-1,5	500 ks	31,70	4095 0547	• 4,8x25	15,0-20,0	250 ks	102,80
4095 0327	• 4x6	1,5-3,0	500 ks	31,70	4095 0673	• 5x30	20,0-25,0	250 ks	122,00
4095 0330	• 4x7	3,0-4,0	500 ks	33,00	4095 0550	• 4,8x30	20,0-25,0	250 ks	117,50
4095 0343	• 4x8	4,0-5,0	500 ks	34,00	4095 0686	• 5x35	25,0-30,0	100 ks	142,40
4095 0356	• 4x10	5,0-6,5	500 ks	38,70	4095 0699	• 5x40	30,0-35,0	250 ks	162,80
4095 0369	• 4x12	6,5-8,5	500 ks	43,40	4095 0806	• 6x8	2,0-3,0	250 ks	72,30

Skupina rabatu 135

• = Skladové zboží



Objednávejte také online v našem e-shopu <https://shop.schrauben-gross.com>
Další informace najdete na stránkách www.schrauben-gross.cz

6/087

Pokračování z předchozí strany

DIN 7337 A

Slepé nýty Hliník/Ocel Standard

Dutý nýt: Hliník AlMg3 Nýtovací trn:
Ocel, pozink
Hliník/Ocel
Tvar A s kulatou plochou hlavou

Blindniete Alu/Stahl Standard



Cena za 1000 ks

Obj. č	Rozměr	Svěrný rozsah	Bal.	Cena €	Obj. č	Rozměr	Svěrný rozsah	Bal.	Cena €
4095 0819	• 6x10	3,0-5,0	250 ks	77,20	4095 0864	• 6x25	15,0-20,0	200 ks	129,20
4095 0822	• 6x12	5,0-7,0	250 ks	81,90	4095 0877	• 6x30	20,0-24,0	250 ks	154,30
4095 0835	• 6x16	7,0-11,0	250 ks	93,30	4095 0880	• 6x35	24,0-29,0	Na dotaz	
4095 0848	• 6x18	11,0-13,0	250 ks	98,10	4095 0893	• 6x40	29,0-34,0	100 ks	216,20
4095 0851	• 6x20	13,0-15,0	250 ks	104,00					

Skupina rabatu 135
• = Skladové zboží

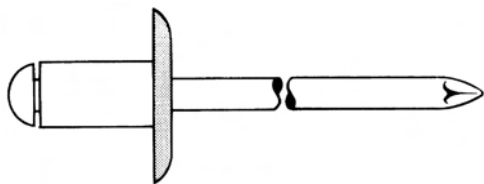

DIN 7337 A

Slepé nýty Hliník/Ocel Velká hlava

Dutý nýt: Hliník AlMg3 Nýtovací trn:
Ocel, pozink
Hliník/Ocel
Tvar A s kulatou plochou hlavou

Blindniete Alu/Stahl Großkopf

Rozměry v mm

Ø nýtu (D1)	3,2	4	4,8	5 K11	5 K14
Ø příčné hlavy (D2)	9,5	12,0	16,0	11,0	14,0
Ø nýtovacího trnu (d)	1,95	2,1	2,7	2,7	2,8
Výška hlavy (k)	1,3	1,6	1,8	1,8	1,8
Ø díry	3,3	4,1	4,9	5,1	5,1
Stíhová síla N	800	1400	2000	2000	2000
Tahová síla N	950	2000	2700	2800	2800

Cena za 1000 ks

Obj. č	Rozměr	Svěrný rozsah	Bal.	Cena €	Obj. č	Rozměr	Svěrný rozsah	Bal.	Cena €
4095 2011	• 3,2x6 K9,5	1,5-3,5	500 ks	38,60	4095 2354	• 5x12 K11	6,0-8,0	500 ks	57,50
4095 2024	• 3,2x8 K9,5	3,5-5,0	500 ks	42,00	4095 2532	• 5x12 K14	6,8-8,0	250 ks	73,30
4095 2037	• 3,2x10 K9,5	5,0-7,0	500 ks	48,10	4095 2257	• 4,8x12 K16	6,0-8,0	500 ks	81,70
4095 2040	• 3,2x12 K9,5	7,0-9,0	500 ks	51,90	4095 2367	• 5x14 K11	8,0-10,0	500 ks	64,80
4095 2053	• 3,2x16 K9,5	9,0-13,0	500 ks	57,30	4095 2545	• 5x14 K14	8,0-10,0	250 ks	77,10
4095 2121	• 4x6 K12	1,5-3,0	500 ks	47,60	4095 2370	• 5x16 K11	10,0-12,0	500 ks	72,45
4095 2134	• 4x8 K12	3,0-5,0	500 ks	52,90	4095 2558	• 5x16 K14	10,0-12,0	250 ks	83,60
4095 2147	• 4x10 K12	5,0-6,5	500 ks	58,30	4095 2260	• 4,8x16 K16	8,0-12,0	250 ks	92,20
4095 2150	• 4x12 K12	6,5-8,5	500 ks	61,80	4095 2561	• 5x18 K14	12,0-14,0	250 ks	91,50
4095 2163	• 4x16 K12	8,5-12,5	500 ks	73,00	4095 2396	• 5x20 K11	14,0-15,0	250 ks	97,40
4095 2176	• 4x20 K12	12,5-16,5	500 ks	83,40	4095 2574	• 5x20 K14	14,0-15,0	250 ks	102,00
4095 2338	• 5x8 K11	2,5-4,5	500 ks	51,00	4095 2273	• 4,8x20 K16	12,0-15,0	250 ks	108,60
4095 2516	• 5x8 K14	2,5-4,5	250 ks	60,90	4095 2406	• 5x25 K11	15,0-20,0	250 ks	109,20
4095 2231	• 4,8x8 K16	2,5-4,5	250 ks	69,20	4095 2587	• 5x25 K14	15,0-20,0	250 ks	122,40
4095 2341	• 5x10 K11	4,5-6,0	500 ks	53,70	4095 2286	• 4,8x25 K16	15,0-20,0	250 ks	125,50
4095 2529	• 5x10 K14	4,5-6,0	250 ks	66,60	4095 2590	• 5x30 K14	20,0-25,0	100 ks	135,00
4095 2244	• 4,8x10 K16	4,5-6,0	250 ks	74,60					

Skupina rabatu 135
• = Skladové zboží



DIN 7337 A

Slepé nýty Měď/Ocel Standard

Dutý nýt: Měď (slitina Cu) Nýtovací
trn: Ocel, pozink
Měď/Ocel
Tvar A s kulatou plochou hlavou

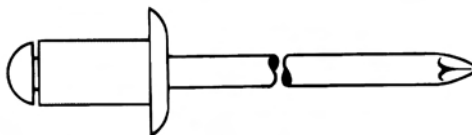

Blindniete Kupfer/Stahl Standard

Rozměry v mm

Ø nýtu (D1)	3	4
Ø přípěrné hlavy (D2)	6,5	8,0
Ø nýtovacího trnu (d)	1,8	2,1
Výška hlavy (k)	1,0	1,2
Ø díry	3,1	4,1
Střihová síla N	800	1600
Tahová síla N	1000	2200

Cena za 1000 ks

Obj. č	Rozměr	Svěrný rozsah	Bal.	Cena €	Obj. č	Rozměr	Svěrný rozsah	Bal.	Cena €
4095 5021	• 3x4	0,5-1,5	500 ks	35,30	4095 5144	• 4x6	0,5-3,5	500 ks	59,90
4095 5034	• 3x6	1,5-3,0	500 ks	37,40	4095 5157	• 4x8	3,5-4,5	500 ks	65,70
4095 5047	• 3x8	3,0-5,0	500 ks	41,80	4095 5160	• 4x10	4,5-6,5	500 ks	71,60
4095 5050	• 3x10	5,0-7,0	500 ks	45,00	4095 5173	• 4x12	6,5-8,5	500 ks	77,60
4095 5063	• 3x12	7,0-9,0	100 ks	48,50					

Skupina rabatu 135

• = Skladové zboží

DIN 7337 A

Slepé nýty Ocel/Ocel Standard

Dutý nýt: Ocel, pozink Nýtovací trn:
Ocel, pozink
Ocel/Ocel
Tvar A s kulatou plochou hlavou

Blindniete Stahl/Stahl Standard



Rozměry v mm

Ø nýtu (D1)	3	3,2	4	4,8	5	6
Ø příčné hlavy (D2)	6,5	6,5	8,0	9,5	9,5	12,0
Ø nýtovacího trnu (d)	1,95	2,0	2,5	3,0	3,0	3,65
Výška hlavy (k)	1,0	1,0	1,2	1,3	1,3	1,5
Ø díry	3,1	3,3	4,1	4,9	5,1	6,1
Střihová síla N	1100	1300	2000	3000	3400	5000
Tahová síla N	1400	1650	2800	4000	4400	6000

Cena za 1000 ks

Obj. č	Rozměr	Svěrný rozsah	Bal.	Cena €	Obj. č	Rozměr	Svěrný rozsah	Bal.	Cena €
4095 3023	• 3x5	0,5-2,0	500 ks	36,20	4095 3256	• 4,8x8	2,0-4,0	500 ks	65,50
4095 3104	• 3,2x6	0,5-3,0	500 ks	38,60	4095 3324	• 5x8	2,0-4,0	500 ks	68,40
4095 3036	• 3x6	2,0-3,0	500 ks	38,40	4095 3337	• 5x10	4,0-6,0	500 ks	79,90
4095 3117	• 3,2x8	3,0-5,0	500 ks	44,90	4095 3269	• 4,8x10	4,0-6,0	500 ks	77,90
4095 3049	• 3x8	3,0-5,0	500 ks	44,40	4095 3340	• 5x12	6,0-8,0	500 ks	89,30
4095 3120	• 3,2x10	5,0-6,5	500 ks	56,70	4095 3272	• 4,8x12	6,0-8,0	500 ks	85,30
4095 3052	• 3x10	5,0-6,5	500 ks	54,30	4095 3353	• 5x14	8,0-9,5	500 ks	96,60
4095 3065	• 3x12	6,5-8,5	500 ks	62,80	4095 3366	• 5x16	9,5-11,0	500 ks	107,50
4095 3133	3,2x12	6,5-8,5	Na dotaz		4095 3285	• 4,8x16	8,0-11,0	500 ks	103,70
4095 3146	• 3,2x16	8,5-12,5	500 ks	95,30	4095 3379	• 5x18	11,0-13,0	500 ks	117,40
4095 3159	• 3,2x18	12,5-14,5	500 ks	110,50	4095 3382	• 5x20	13,0-15,0	250 ks	127,30
4095 3081	3x18	12,5-14,5	Na dotaz		4095 3298	• 4,8x20	11,0-15,0	250 ks	123,40
4095 3094	3x20	14,5-16,5	Na dotaz		4095 3308	• 4,8x25	15,0-20,0	250 ks	151,90
4095 3162	• 3,2x20	14,5-16,5	500 ks	117,80	4095 3395	• 5x25	15,0-20,0	250 ks	154,60
4095 3175	• 4x6	0,5-2,5	500 ks	47,90	4095 3405	• 5x30	20,0-25,0	100 ks	185,70
4095 3188	• 4x8	2,5-4,5	500 ks	52,00	4095 3421	• 5x40	30,0-34,0	100 ks	286,80
4095 3191	• 4x10	4,5-6,5	1.000 ks	62,60	4095 3476	• 6x10	2,5-4,5	250 ks	117,39
4095 3201	• 4x12	6,5-8,5	500 ks	72,30	4095 3489	• 6x12	4,5-6,5	250 ks	122,10
4095 3214	• 4x16	8,5-12,0	500 ks	93,70	4095 3492	• 6x14	6,5-8,5	250 ks	127,50
4095 3230	• 4x18	12,0-14,0	500 ks	112,80	4095 3502	• 6x16	8,5-10,5	250 ks	137,80
4095 3227	• 4x20	14,0-16,0	500 ks	118,40	4095 3515	• 6x20	10,5-14,5	250 ks	158,10
4095 3243	• 4x25	16,0-21,0	500 ks	150,80	4095 3528	• 6x25	14,5-19,5	250 ks	186,80

Skupina rabatu 135

• = Skladové zboží



DIN 7337 A

Slepé nýty PolyGrip Hliník/Ocel Standard

Slepé nýty pro více oblastí
Dutý nýt: AlMg2,5 Nýtovací trn:
Ocel, pozínk
Hliník/Ocel
Tvar A s kulatou plochou hlavou

Blindniete PolyGrip Alu/Stahl
Standard

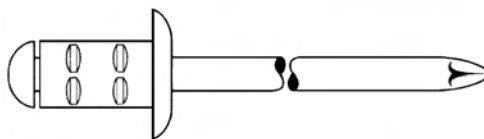

Rozměry v mm

Ø nýtu (D1)	3,2	4	4,8
Ø příčné hlavy (D2)	6,5	8,0	9,5
Ø nýtovacího trnu (d)	1,8	2,3	2,7
Výška hlavy (k)	0,8	1,0	1,3
Ø díry	3,3	4,1	4,9
Stíhová síla N	770	1170	1650
Tahová síla N	1150	1800	2400

Cena za 1000 ks

Obj. č	Rozměr	Svěrný rozsah	Bal.	Cena €	Obj. č	Rozměr	Svěrný rozsah	Bal.	Cena €
4095 8015	• 3,2x8	0,5-5,0	1.000 ks	33,80	4095 8060	• 4x17	7,0-13,0	500 ks	60,70
4095 8031	• 3,2x11	3,8-8,0	1.000 ks	39,40	4095 8073	• 4,8x10	0,5-6,5	500 ks	52,40
4095 8044	• 4x10	0,5-6,5	500 ks	41,40	4095 8086	• 4,8x15	4,5-11,0	500 ks	69,00
4095 8057	• 4x13	3,5-9,5	500 ks	49,40	4095 8099	• 4,8x17	6,5-13,0	500 ks	78,40

Skupina rabatu 135

• = Skladové zboží

DIN 7337 B

Slepé nýty Hliník/Ocel Zápustná hlava

Dutý nýt: Hliník AlMg3 Nýtovací trn:
Ocel, pozink
Hliník/Ocel
Tvar B se zápustnou hlavou

Blindniete Alu/Stahl Senkkopf



Rozměry v mm

Ø nýtu (D1)	3	4	5
Ø přípěrné hlavy (D2)	6,0	7,5	9,0
Ø nýtovacího trnu (d)	1,8	2,1	2,7
Výška hlavy (k)	0,9	1,0	1,2
Ø díry	3,1	4,1	5,1
Střihová síla N	700	1400	2000
Tahová síla N	900	2000	2800

Cena za 1000 ks

Obj. č	Rozměr	Svěrný rozsah	Bal.	Cena €	Obj. č	Rozměr	Svěrný rozsah	Bal.	Cena €
4095 1041	• 3x4	1,0-1,5	500 ks	28,60	4095 1274	• 4x16	8,5-12,5	500 ks	56,30
4095 1067	• 3x6	1,5-3,5	500 ks	28,90	4095 1287	• 4x20	14,5-16,5	500 ks	66,30
4095 1070	• 3x8	3,5-5,0	500 ks	32,10	4095 1436	• 5x6	2,0-2,5	500 ks	47,80
4095 1083	• 3x10	5,0-7,0	500 ks	34,90	4095 1452	• 5x10	4,5-6,0	500 ks	53,20
4095 1096	• 3x12	7,0-9,0	500 ks	38,70	4095 1465	• 5x12	6,0-8,0	500 ks	57,20
4095 1106	• 3x16	9,0-13,0	500 ks	50,08	4095 1478	• 5x16	8,0-12,0	500 ks	71,10
4095 1232	• 4x6	1,5-3,0	500 ks	32,60	4095 1724	• 5x18	12,0-14,0	500 ks	84,80
4095 1245	• 4x8	3,0-5,0	1.000 ks	35,30	4095 1481	• 5x20	14,0-15,0	250 ks	95,80
4095 1258	• 4x10	5,0-6,5	500 ks	39,70	4095 1494	• 5x25	15,0-20,0	250 ks	107,40
4095 1261	• 4x12	6,5-8,5	500 ks	44,30	4095 1517	• 5x35	25,0-30,0	100 ks	143,30

Skupina rabatu 135

• = Skladové zboží



DIN 7337 B

Slepé nýty Ocel/Ocel Zápustná hlava

Dutý nýt: Ocel, pozink Nýtovací trn:
Ocel, pozink
Ocel/Ocel
Tvar B se zápusnou hlavou



Blindniete Stahl/Stahl Senkkopf

Rozměry v mm

Ø nýtu (D1)	3	4	5
Ø příčné hlavy (D2)	6,5	8,0	9,5
Ø nýtovacího trnu (d)	1,95	2,5	3,0
Výška hlavy (k)	1,0	1,2	1,3
Ø díry	3,1	4,1	5,1
Střihová síla N	1100	2000	3400
Tahová síla N	1400	2800	4400

Cena za 1000 ks

Obj. č	Rozměr	Svěrný rozsah	Bal.	Cena €	Obj. č	Rozměr	Svěrný rozsah	Bal.	Cena €
4095 4022	• 3x6	1,0-3,0	500 ks	38,40	4095 4213	• 4x20	12,0-16,0	500 ks	121,30
4095 4035	• 3x8	3,0-5,0	500 ks	44,80	4095 4323	• 5x8	2,0-4,0	500 ks	69,70
4095 4048	• 3x10	5,0-6,5	500 ks	55,50	4095 4336	• 5x10	4,0-6,0	500 ks	81,20
4095 4051	• 3x12	6,5-8,5	500 ks	64,40	4095 4349	• 5x12	6,0-8,0	500 ks	91,00
4095 4158	• 4x6	1,5-2,5	500 ks	48,10	4095 4352	• 5x14	8,0-9,5	500 ks	98,20
4095 4161	• 4x8	2,5-4,5	500 ks	52,20	4095 4365	• 5x16	9,5-11,0	500 ks	109,90
4095 4174	• 4x10	4,5-6,5	500 ks	64,20	4095 4381	• 5x20	11,0-15,0	250 ks	130,00
4095 4187	• 4x12	6,5-8,5	500 ks	73,50	4095 4394	• 5x25	15,0-20,0	250 ks	158,30

Skupina rabatu 135

• = Skladové zboží



Box s nýty

Niet-Boxen

Box s nýty Junior:

Ruční nýtovací kleště NTX a 5 rozměrů slepých nýtů, průměr 3 mm a 4 mm, z hliníku a oceli, 1 montážní klíč.

Rozměry: 275 x 145 x 40 mm

Hmotnost: cca 2,5 kg

Box s nýty:

Ruční nýtovací kleště NTX a 12 rozměrů slepých nýtů, průměr 3 mm a 4 mm, z různých materiálů, 1 montážní klíč.

Rozměry: 340 x 205 x 40 mm

Hmotnost: cca 3,75 kg

Box s maticemi slepých nýtů:

Ruční přístroj pro matice slepých nýtů GBM10 se závitovým trnem a koncovkou M5 a navíc závitové trny a koncovky M4 a M6. Různé rozměry matic slepých nýtů M4 - M6 z hliníku pro nýtovatelné tloušťky materiálu 0,25 - 3 mm.

Cena za 1 Sortiment

Obj. č	Rozměr	Bal.	Cena €
4092 2119	• Standard	1 Sortiment	110,00

Skupina rabatu 153
• = Skladové zboží

Obj. č	Rozměr	Bal.	Cena €
4092 2012	• Junior	1 Sortiment	88,00

CAP-matice slepých nýtů Hliník Standard

zavřený kulatý dřík vzducho- a
vodotěsný

Hliník

AlMg3

Tvar A s kulatou plochou hlavou

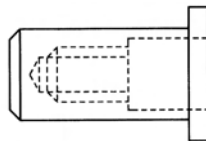
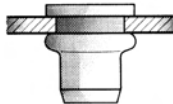

CAP-Blindnietmuttern Alu Standard

Rozměry v mm

Vnitřní závit (G)	M4	M5	M6	M8
Ø dříku (D1)	6,0	7,0	9,0	11,0
Ø příčné hlavy (D2)	9,0	10,0	12,0	14,0
Výška hlavy (k)	0,8	1,0	1,5	1,5
Ø díry	6,1	7,1	9,1	11,1
Střihová síla N	1500	1800	2700	3600
Lomové zatížení závitu N	4800	6600	10000	14000

Cena za 1000 ks

Obj. č	Rozměr	Svěrný rozsah	Bal.	Cena €
4097 6042	M 4x8x15,0	0,25-3,0	Na dotaz	
4097 6055	M 4x6x17,0	2,5-4,5	Na dotaz	

Obj. č	Rozměr	Svěrný rozsah	Bal.	Cena €
4097 6084	M 5x7x17,0	0,25-3,0	Na dotaz	
4097 6123	M 6x9x21,5	0,25-3,0	Na dotaz	

Skupina rabatu 152

• = Skladové zboží

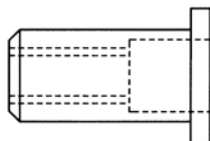
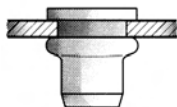

Matice slepých nýtů A2- ušlechtilá ocel Standard

otevřený okrouhlý dřík

A2

Ušlechtilá ocel A2; 1.4567

Tvar A s kulatou plochou hlavou

Blindnietmuttern A2-Edelstahl
Standard

Rozměry v mm

Vnitřní závit (G)	M4	M5	M6	M8
Ø dříku (D1)	6,0	7,0	9,0	11,0
Ø příčné hlavy (D2)	9,0	10,0	12,0	14,0
Výška hlavy (k)	0,8	1,0	1,5	1,5
Ø díry	6,1	7,1	9,1	11,1
Střihová síla N	2500	4500	6500	9700
Lomové zatížení závitu N	11000	15000	27000	30000

Cena za 1000 ks

Obj. č	Rozměr	Svěrný rozsah	Bal.	Cena €	Obj. č	Rozměr	Svěrný rozsah	Bal.	Cena €
4097 5519	• M 4x6x11,0	0,25-3,0	500 ks	847,08	4097 5632	• M 6x9x15,5	0,25-3,5	250 ks	1.405,95
4097 5522	• M 4x6x13,0	2,5-4,0	500 ks	868,92	4097 5700	• M 8x11x17,0	0,25-3,5	100 ks	1.877,46
4097 5577	• M 5x7x11,5	0,25-3,0	500 ks	916,89	4097 5713	• M 8x11x20,0	3,0-6,0	100 ks	1.921,27
4097 5580	• M 5x7x13,5	2,5-4,5	500 ks	943,02					

Skupina rabatu 152

• = Skladové zboží

Nýtovačka pro slepé nýtovací matice elektro- mechanická

FireBird

Blindnietmuttern-Gerät elektro-
mechanisch



Pracovní rozsah:

Do M8 z hliníku a oceli, jakož i M10 z hliníku

Popis produktu:

- Aku přístroj pro flexibilní použití při montážích a výrobě
- Elektronické ovládání, žádné mechanické spínací prvky
- Elektronická ochrana před přehřátím a přetížením
- Bezztrátový přenos síly díky kulíčkovému oběhovému mechanismu s vysokým stupněm účinnosti
- Snadné a bezpečné zašroubování slepých nýtovacích matic
- Konstantní nýtovací rychlost a automatické přepnutí z nýtování na vyšroubování
- Rychlovýměnný systém pro závitové trny a snadné nastavení zdvíhu bez nářadí
- Dobré vyvážení a pohodlná rukojeť; snižuje pracovní námahu

Technické údaje:

Pohon: 12 V motor na stejnosměrný proud; Upevňovací síla: 13000 N; Hmotnost: 2,3 kg; Rychlovýměnný akumulátor - jmenovité napětí: 12 V; 1,7 Ah; Hmotnost: 0,62 kg Rychlonabíječka - vstupní napětí: 230 V / 50 Hz; Doba nabíjení: cca 1 h (plné nabití); Hmotnost: 0,45 kg

Vybavení/příslušenství:

Závitový trn M6 a koncovka v pracovní poloze
Závitový trn a koncovka M4 a M5 v zásobníku
Závěsný třmen výklopný v krytu
Rychlovýměnný akumulátor 12 V; 1,7 Ah + nabíječka

Cena za 1 Sortiment

Obj. č	Rozměr	Bal.	Cena €
4092 0836	• Firebird	1 Sortiment	809,00

Skupina rabatu 153
• = Skladové zboží



Nýtovačky pro slepé nýty elektro-mechanické

AccuBird, PowerBird

Blindnietgeräte elektro-mechanisch

Pracovní rozsah:

- AccuBird - Slepé nýty do 5,0 mm všechny materiály; BULB-TITE Slepé nýty do 6,3 mm hliník a ocel
- PowerBird - Slepé nýty od 4,8 mm ocel do 6,4 mm všechny materiály; BLUB-TITE Slepé nýty do 7,7 mm všechny materiály; MEGA-GRIP Slepé nýty do 6,4 mm všechny materiály

Popis produktu:

- Aku přístroj pro flexibilní použití při montážích a výrobě
- Rychlost chodu úchopného mechanismu vpřed a vzad
- Po upevňovacím kroku okamžité vrácení uchopného mechanismu do výchozí polohy
- Elektronické ovládání, žádné mechanické spínací prvky
- Elektronická ochrana před přehřátím a přetížením
- Bezztrátový přenos síly díky kuličkovému oběhovému mechanismu s vysokým stupněm účinnosti.
- Dobré vyvážení a pohodlná rukojeť; snižuje pracovní námahu
- Výměnné koncovky a montážní klíč vždy na přístroji
- Kompaktní odolný kryt
- Likvidace odtržených nýtů do zachytné nádoby naklopením přístroje dozadu nebo směrem dopředu koncovkou

Technické údaje:

- AccuBird - Pohon: 12 V motor na stejnosměrný proud; Upevňovací síla: 8500 N; Zdvih přístroje: 20 mm; Hmotnost: 2,2 kg
- PowerBird - Pohon: 12 V motor na stejnosměrný proud; Upevňovací síla: 13000 N; Zdvih přístroje: 20 mm; Hmotnost: 2,2 kg
- Rychlonabíječka - vstupní napětí: 230 V / 50 Hz; Doba nabíjení: cca 1 h (plné nabití); Hmotnost: 0,45 kg
- Rychlovýměnný akumulátor - jmenovité napětí: 12 V; 1,7 Ah; Hmotnost: 0,62 kg

Vybavení/příslušenství:

- AccuBird - Koncovky: 17/24 (v pracovní poloze); 17/27; 17/29; 17/32 (v zásobníku)
- PowerBird - Koncovky: 17/32 (v pracovní poloze); 17/36; 17/40; 17/45 (v zásobníku)
- Montážní klíč OK 12 na přístroji
- Závěsný třmen výklopný v krytu
- Rychlovýměnný akumulátor 12 V; 1,7 Ah + nabíječka



Pokračování z předchozí strany

Nýtovačky pro slepé nýty elektro-mechanické

AccuBird, PowerBird

Blindnietgeräte elektro-mechanisch



Cena za 1 ks

Obj. č	Rozměr	Bal.	Cena €	Obj. č	Rozměr	Bal.	Cena €
4092 0865	• Powerbird	1 ks	707,00	4092 0810	• Akku 12V 1,7Ah	1 ks	90,20
4092 0849	• Ladegerät 12V	1 ks	79,00	4092 0807	• Accubird	1 ks	583,00

Skupina rabatu 153

• = Skladové zboží

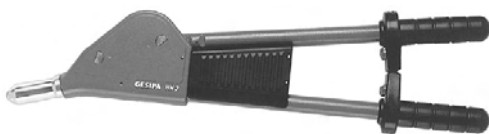

Pákový nýtovací přístroje

HN2

Hebelnietgerät

Pracovní rozsah:

Do průměru 6,4 mm všechny materiály

Popis produktu:

- Kvalitní hliníkový tlakový odlitek; díky uzavřené konstrukci stabilní a chráněný před znečištěním
- Pevná páka přístroje a ergonomická rukojeť, snadné a komfortní zacházení
- Opakované přidávání i na obrobku je bezproblémové; díky tomu mimořádně výhodný i při velmi dlouhých nýtech

Technické údaje:

- Hmotnost: 1,85 kg
- Celková délka: 570 mm
- Zdvih přístroje: 10 mm

Vybavení/příslušenství:

- Koncovky: 16/32 (v pracovní pozici); 16/29, 16/36, 16/40, 16/45 (v rukojetích)
- Záchytná nádoba trnů (v pracovní pozici)
- Návod na údržbu se seznamem náhradních dílů

Cena za 1 ks

Obj. č	Rozměr	Bal.	Cena €
4092 0315	• HN2	1 ks	159,00

Skupina rabatu 153
• = Skladové zboží

Pistole na matice slepých nýtů pneum.-hydraulická

GBM95

Blindnietmuttern-Pistole pneum.-
hydraulisch



Pracovní rozsah:

Od M3 - M10 všechny materiály

Popis produktu:

- Racionální systém zatočení a vytočení závitového trnu (patentováno)
- Časově úsporné jednoduché nastavení zdvihu
- Bezpečné a úplné osazení matice slepého nýtu Pohodlné jednoruční ovládání
- Racionální a bez únavy Pneumatické zablokování závitového trnu
- Rychlá výměna bez nářadí
- Nasazení je aktivováno hydraulicky a skládá se z jednoho axiálního zdvihového pohybu, bez přetočení nebo zkroucení matice slepého nýtu a bez poškození povrchu

Technické údaje:

- Hmotnost: 2,3 kg
- Provozní tlak: 6 bar
- Hadicová přípojka: 6 mm průměr (1/4)
- Spotřeba vzduchu: cca. 8 litrů na jedno vsazení
- Upevňovací síla: 15700 N

Vybavení/Příslušenství:

Standard: Závitový trn M6 a koncovka (volitelně také s M3, M4, M5, M8 nebo M10)

Návod na obsluhu a údržbu se seznamem náhradních dílů Montážní nářadí

Cena za 1 ks

Obj. č	Rozměr	Bal.	Cena €
4097 0718	GBM95	Na dotaz	

Skupina rabatu 153
• = Skladové zboží



Pistole na slepé nýty, pneumaticko-hydraulické

PH1, PH2

Blindnietpistolen, pneumatisch-
hydraulisch

Pracovní rozsah:

Do 5 mm průměr všechny materiály

Popis produktu:

- Hydraulická hlava z hliníku s válcovou plochou odolnou proti opotřebení
- Pneumatický válec s písty z hliníkové tlakové litiny, ocel tvrzená a tvrdě chrómovaná - snadný chod a odolnost proti opotřebení
- Kompaktní těsnění odolná proti opotřebení s vysokým stíracím účinkem - dlouhá životnost

Technické údaje:

- Hmotnost: 1,3 kg
- Provozní tlak: 6 bar
- Hadicová přípojka: 6 mm průměr; (1/4)
- Spotřeba vzduchu: 1,2-1,8 litrů na nýt
- Upevňovací síla: 8850 N
- Zdvih přístroje: 15 mm

Vybavení/příslušenství:

Koncovky: 16/32 (v pracovní pozici); 16/24, 16/27, 16/29, 16/36 (příbaleno)

1 pár čelistí sklíčidla + 1 záchytná nádoba + 2 montážní klíče

Návod na údržbu se seznamem náhradních dílů

Cena za 1 ks

Obj. č	Rozměr	Bal.	Cena €
4092 0713	• PH2	1 ks	439,00

Obj. č	Rozměr	Bal.	Cena €
4092 0616	• PH1	1 ks	373,00

Skupina rabatu 153
• = Skladové zboží



Ruční nýtovací kleště

NTS; NTX; Flipper

Handnietzangen



Pracovní rozsah:

Do průměru 5 mm hliník a do průměru 4 mm ušlechtilá ocel.

Technické údaje:

- NTS - Hmotnost: 480 g; Celková délka: 275 mm; Zdvih přístroje: 8 mm
- NTX - Hmotnost: 575 g; Celková délka: 260 mm; Zdvih přístroje: 8 mm
- Flipper - Hmotnost: 750 g; Celková délka: 212 mm; Celkový zdvih: 16,2 mm; Jednotlivý zdvih: 1,8 mm

Vybavení/příslušenství:

- NTS - Koncovky: 10/24 (v pracovní poloze); 10/18; 10/27; 10/32 (na krytu kleští)
- NTX - Koncovky: 10/24 (v pracovní poloze); 10/18; 10/32 (na krytu kleští)
- Flipper - Koncovky: 10/24 (in Arbeitsposition); 10/18, 10/29 (v záchytné nádobě)
- 1 Montážní klíč; Návod na údržbu se seznamem náhradních dílů

Cena za 1 ks

Obj. č	Rozměr	Bal.	Cena €
4092 0221	• Flipper	1 ks	54,60
4092 0218	• NTX	1 ks	46,40

Obj. č	Rozměr	Bal.	Cena €
4092 0111	• NTS	1 ks	32,90

Skupina rabatu 153

• = Skladové zboží



Ruční přístroje pro matice slepých nýtů

GBM10, GBM20, GBM30

Blindnietmuttern-Handgeräte

Pracovní rozsah:

- GBM10, GBM20 - od M3 do M6 hliník a do M5 ocel, mosaz a ušlechtilá ocel
- GBM30 - od M3 - M10 všechny materiály

Popis produktu:

- Snadné nastavení zdvihu pomocí rýhované matice se stupnicí zdvihu - bezpečné a úplné osazení matice slepého nýtu
- Rychlá výměna závitových trnů bez nářadí
- GBM20, GBM30 - Rychlozátáčení Quick - rychlé a snadné zatočení a vytočení závitového trnu
- GBM30 - příznivý převodový poměr - malé vynaložení síly i u velkých slepých matic

Technické údaje:

- GBM10 - Hmotnost: 600 g; Celková délka: 260 mm
- GBM20 - Hmotnost: 900 g; Celková délka: 360 mm
- GBM30 - Hmotnost: 1,8 kg; Celková délka: 470 mm

Vybavení/příslušenství:

Standard: Závitový trn M5 a koncovka (volitelně také s M4 nebo M6)

GBM30 Standard: Závitový trn M6 a koncovka (volitelně také s M5, M8 nebo M10) GBM30 návod na údržbu se seznamem náhradních dílů vč. tabulky zdvihu

Cena za 1 ks

Obj. č	Rozměr	Bal.	Cena €
4097 0213	• GBM30	1 ks	256,70
4097 0116	• GBM20	1 ks	196,90

Skupina rabatu 153

• = Skladové zboží

Obj. č	Rozměr	Bal.	Cena €
4097 0019	• GBM10	1 ks	52,40



Slepé nýtovací matice Hliník Standard

otevřený okrouhlý dřík

Hliník

AlMg3

Tvar A s kulatou plochou hlavou

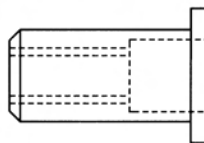
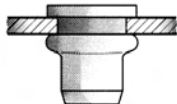

Blindnietmuttern Alu Standard

Rozměry v mm

Vnitřní závit (G)	M4	M5	M6	M8	M10
Ø dříku (D1)	6,0	7,0	9,0	11,0	12,0
Ø příčné hlavy (D2)	9,0	10,0	12,0	14,0	15,0
Výška hlavy (k)	0,8	1,0	1,5	1,5	1,5
Ø díry	6,1	7,1	9,1	11,1	12,1
Střihová síla N	1500	1800	2700	3600	4000
Lomové zatížení závitu N	4800	6600	10000	14000	14000

Cena za 1000 ks

Obj. č	Rozměr	Svěrný rozsah	Bal.	Cena €	Obj. č	Rozměr	Svěrný rozsah	Bal.	Cena €
4097 1021	• M 4x8x11,0	0,25-3,0	500 ks	74,10	4097 1238	• M 6x9x18,0	3,0-5,5	250 ks	143,00
4097 1047	• M 4x8x13,0	2,5-4,5	500 ks	78,50	4097 1322	• M 8x11x17,0	0,25-3,5	100 ks	175,00
4097 1128	• M 5x7x11,5	0,25-3,0	500 ks	83,05	4097 1335	• M 8x11x20,0	3,0-6,0	100 ks	179,00
4097 1131	• M 5x7x13,5	2,5-5,0	500 ks	87,50	4097 1429	• M 10x12x17,5	0,25-3,5	100 ks	248,00
4097 1225	• M 6x9x15,5	0,25-3,5	250 ks	135,00	4097 1445	M 10x12x20,5	3,0-6,0		Na dotaz

Skupina rabatu 152

• = Skladové zboží

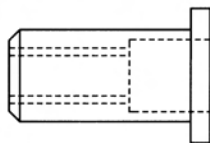
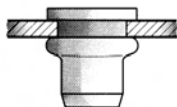

Slepé nýtovací matice Ocel Standard

otevřený okrouhlý dřík
Ocel
 Ocel, pozinkovaná a žlutě
 chromátovaná
 Tvar A s kulatou plochou hlavou

Blindnietmuttern Stahl Standard

Rozměry v mm

Vnitřní závit (G)	M4	M5	M6	M8	M10
Ø dříku (D1)	6,0	7,0	9,0	11,0	12,0
Ø příčné hlavy (D2)	9,0	10,0	12,0	14,0	15,0
Výška hlavy (k)	0,8	1,0	1,5	1,5	1,5
Ø dřív	6,1	7,1	9,1	11,1	12,1
Střihová síla N	1800	2700	4250	5200	6500
Lomové zatížení závitu N	8000	10500	18000	28000	30000

Cena za 1000 ks

Obj. č	Rozměr	Svěrný rozsah	Bal.	Cena €	Obj. č	Rozměr	Svěrný rozsah	Bal.	Cena €
4097 3029	• M 4x6x11,0	0,25-3,0	500 ks	128,60	4097 3236	• M 6x9x18,0	3,0-5,5	250 ks	216,80
4097 3045	• M 4x6x13,0	2,5-4,5	500 ks	136,30	4097 3320	• M 8x11x17,0	0,25-3,5	100 ks	271,00
4097 3126	• M 5x7x11,5	0,25-3,0	500 ks	144,00	4097 3333	• M 8x11x20,0	3,0-6,0	100 ks	285,10
4097 3142	• M 5x7x13,5	2,5-5,0	500 ks	155,90	4097 3427	• M 10x12x17,5	0,25-3,5	1.000 ks	325,80
4097 3223	• M 6x9x15,5	0,25-3,5	250 ks	204,10	4097 3430	• M 10x12x20,5	3,0-6,0	100 ks	332,20

Skupina rabatu 152

- = Skladové zboží



Slepé nýtovací matice Šestihran Ocel Standard

Ocel

Ocel, pozinkovaná a žlutě
chromátovaná

Tvar A s kulatou plochou hlavou

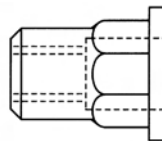
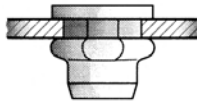

Blindnietmuttern Sechskant Stahl
Standard

Rozměry v mm

Vnitřní závit (G)	M4	M5	M6	M8
Ø dířku (D1)	6,0	7,0	9,0	11,0
Ø příčné hlavy (D2)	9,0	10,0	13,0	16,0
Výška hlavy (k)	0,8	1,0	1,5	1,5
Rozmístění děr	SW6	SW7	SW9	SW11
Střihová síla N	1800	2700	4250	5200
Lomové zatížení závitu N	8000	10500	18000	28000

Cena za 1000 ks

Obj. č	Rozměr	Svěrný rozsah	Bal.	Cena €	Obj. č	Rozměr	Svěrný rozsah	Bal.	Cena €
4097 4714	• AM 4x6x11,0	0,5-2,0	500 ks	126,40	4097 4730	• AM 6x9x15,5	0,5-3,0	250 ks	207,00
4097 4727	• AM 5x7x12,0	0,5-3,0	500 ks	144,90	4097 4743	• AM 8x11x17,0	0,5-3,0	100 ks	262,70

Skupina rabatu 152

• = Skladové zboží

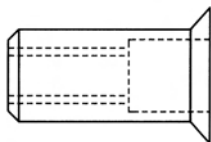
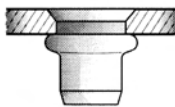

Slepé nýtovací matice A2- ušlechtilá ocel Zápustná hlava

otevřený okrouhlý dřík
A2-ušlechtilá ocel
 Ušlechtilá ocel A2; 1.4567
 Tvar B se zápustnou hlavou 90°

Blindnietmuttern A2-Edelstahl
 Senkkopf

Rozměry v mm

Vnitřní závit (G)	M4	M5	M6	M8
Ø dřívku (D1)	6,0	7,0	9,0	11,0
Ø přípěrné hlavy (D2)	9,0	10,0	12,0	14,0
Výška hlavy (k)	1,5	1,5	1,5	1,5
Ø díry	6,1	7,1	9,1	11,1
Střihová síla N	2500	4500	6500	9700
Lomové zatížení závitu N	11000	15000	27000	30000

Cena za 1000 ks

Obj. č.	Rozměr	Svěrný rozsah	Bal.	Cena €	Obj. č.	Rozměr	Svěrný rozsah	Bal.	Cena €
4097 5810	• M 4x6x12,0	1,5-3,0	500 ks	847,08	4097 5894	• M 6x9x17,0	1,5-4,5	250 ks	1.405,95
4097 5823	• M 4x6x13,0	2,5-4,0	500 ks	868,92	4097 5904	• M 6x9x18,5	4,0-6,0	250 ks	1.449,50
4097 5852	• M 5x7x13,5	1,5-4,0	500 ks	916,89	4097 5933	• M 8x11x18,5	1,5-4,5	100 ks	1.877,46
4097 5865	• M 5x7x15,5	3,5-6,0	500 ks	943,02	4097 5946	• M 8x11x20,0	4,0-6,0	100 ks	1.921,27

Skupina rabatu 152

• = Skladové zboží

Slepé nýtovací matice Hliník Zápustná hlava

otevřený okrouhlý dřík

Hliník

AlMg3

Tvar B se zápusnou hlavou 90°

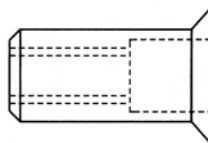
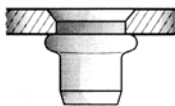

Blindnietmuttern Alu Senkkopf

Rozměry v mm

Vnitřní závit (G)	M4	M5	M6	M8	M10
Ø dříku (D1)	6,0	7,0	9,0	11,0	12,0
Ø příčné hlavy (D2)	9,0	10,0	12,0	14,0	14,0
Výška hlavy (k)	1,5	1,5	1,5	1,5	1,5
Ø díry	6,1	7,1	9,1	11,1	12,1
Střihová síla N	1500	1800	2700	3600	4000
Lomové zatížení závitu N	4800	6600	10000	14000	14000

Cena za 1000 ks

Obj. č	Rozměr	Svěrný rozsah	Bal.	Cena €	Obj. č	Rozměr	Svěrný rozsah	Bal.	Cena €
4097 2033	• M 4x6x12,0	1,5-3,5	500 ks	75,85	4097 2334	• M 8x11x18,5	1,5-4,5	100 ks	178,00
4097 2143	• M 5x7x13,5	1,5-4,0	500 ks	86,10	4097 2347	• M 8x11x20,5	4,0-6,5	100 ks	181,00
4097 2156	• M 5x7x15,5	3,5-6,0	500 ks	91,15	4097 2444	• M 10x12x19,0	1,5-4,5	100 ks	252,00
4097 2240	• M 6x9x17,0	1,5-4,5	250 ks	137,00	4097 2457	• M 10x12x21,0	4,0-6,5	100 ks	257,00
4097 2253	• M 6x9x19,0	4,0-6,5	250 ks	145,00					

Skupina rabatu 152

• = Skladové zboží

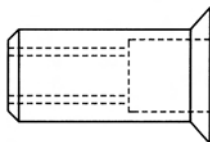
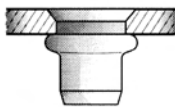

Slepé nýtovací matice Ocel Zápustná hlava

otevřený okrouhlý dřík

Ocel

Ocel, pozinkovaná a žlutě chromátovaná

Tvar B se zápustnou hlavou 90°

Blindnietmuttern Stahl Senkkopf

Rozměry v mm

Vnitřní závit (G)	M4	M5	M6	M8	M10
Ø dříku (D1)	6,0	7,0	9,0	11,0	12,0
Ø příčné hlavy (D2)	9,0	10,0	12,0	14,0	15,0
Výška hlavy (k)	1,5	1,5	1,5	1,5	1,5
Ø dříky	6,1	7,1	9,1	11,1	12,1
Tahová síla N	1800	2700	4250	5200	6500
Lomové zatížení závitu N	8000	10500	18000	28000	30000

Cena za 1000 ks

Obj. č	Rozměr	Svěrný rozsah	Bal.	Cena €
4097 4031	• M 4x6x12,0	1,5-3,0	500 ks	128,50
4097 4044	• M 4x6x13	3,0-5,0	500 ks	137,60
4097 4138	• M 5x7x13,5	1,5-4,0	500 ks	148,40
4097 4154	• M 5x7x15,5	3,5-6,0	500 ks	157,40
4097 4248	• M 6x9x17,0	1,5-4,5	250 ks	206,90

Obj. č	Rozměr	Svěrný rozsah	Bal.	Cena €
4097 4251	• M 6x9x19,0	4,0-6,5	250 ks	218,40
4097 4345	• M 8x11x18,5	1,5-4,5	100 ks	260,30
4097 4358	• M 8x11x20,5	4,0-6,5	100 ks	285,10
4097 4442	• M 10x12x19,0	1,5-4,5	250 ks	330,50
4097 4455	• M 10x12x21,0	4,0-6,5	100 ks	334,70

Skupina rabatu 152

• = Skladové zboží



Bílé mazivo ve spreji PTFE

GRIZZLY

Weißes Sprühfett PTFE



Popis produktu

- Dlouhopůsobící bílý tuk na bázi minerálního oleje, mnohostranně použitelný
- Neobsahuje silikon, pryskyřice a kyseliny

Vlastnosti

- Velmi dobré těsnící schopnosti
- Vynikající materiálová snášenlivost
- Dobrá oxidační stabilita
- Velmi dobrá antikorozní ochrana
- Odolný proti rozstříkované a slané vodě
- Teplotní rozsah použití: -15 C až +130 C; Dočasně: +200 C

Oblast použití

- Údržba a opravy např. závěsy, klouby, kluzné lišty
- Všude tam, kde má olej ve spreji příliš krátkou životnost

Cena za 1 ks

Obj. č	Rozměr	Balení	Bal.	Cena €
3906 0004	•	500 ml	6 ks	6,10

Skupina rabatu 156
• = Skladové zboží



Multifunkční olej

GRIZZLY

Multifunktions-Öl

Popis produktu

- Multifunkční olej pro vysoké výkony na bázi minerálního oleje
- Speciální aditivum pro maximální ochranu proti korozi, oxidaci, opotřebením a na ochranu barevných kovů

Vlastnosti

- Vynikající pronikání do rzi a účinné rozpouštění rzi díky optimálním vlastnostem tečení
- Vynikající proti opotřebením a oxidaci
- Vynikající vytlačování vody
- Vynikající antikorozi ochrana

Oblast použití

- Povoluje zarezavělé čepy, šrouby, matice, potrubní armatury, klouby, zámky atd.
- Maže uzávěry, závěsy, pouzdra, řetězy, dveřní zámky
- Čistí a ošetřuje platové a kovové součásti
- Pro prevenci koroze

Cena za 1 ks

Obj. č	Rozměr	Balení	Bal.	Cena €
3906 0000	•	500 ml	6 ks	5,30

- Skupina rabatu 156
- = Skladové zboží

Olej pro vrtání a řezání

GRIZZLY

Bohr- und Schneid-Öl



Popis produktu

- Minerální multifézný olej pro lehké až středně obtížné obrábění

Vlastnosti

- Prodloužení životnosti nástroje díky velmi dobrému odvádění tepla
- Rozpouští zpryskyřičnatělé zbytky a usazeniny
- Chladí již při aplikaci
- Velmi dobrá materiálová snášenlivost
- Velmi dobrá antikorozi ochrana

Oblast použití

- Při třískovém obrábění běžných a vysoce legovaných ocelí
- Jako konzervační prostředek hotových obrobků a součástí strojů

Cena za 1 ks

Obj. č	Rozměr	Balení	Bal.	Cena €
3906 0003	•	500 ml	6 ks	6,10

Skupina rabatu 156

- = Skladové zboží



Průmyslový čisticí prostředek

GRIZZLY

Industrie-Reiniger

Popis produktu

- Těkavý rychloodmašťovač a čistič brzd, vyráběný na bázi uhlovodíků
- Neobsahuje žádné aromatické nebo halogenované uhlovodíky

Vlastnosti

- Optimální čisticí účinek u olejů a tuků
- Nízká míra odpařování
- Nezanechává zbytky po čištění
- Chrání proti okamžité tvorbě nové koroze

Oblast použití

- Pro údržbu, opravy a montáž pro odstranění zamaštění a zpryskyřičnění
- Pro odmaštění a aktivaci součástí před lepením a lakováním
- Odstraňuje oleje a pryskyřičné povlaky, zbytky syntetických olejů a silikonu
- Ideální pro vyčištění beze zbytků

Cena za 1 ks

Obj. č	Rozměr	Balení	Bal.	Cena €
3906 0001	•	500 ml	6 ks	3,60

Skupina rabatu 156
• = Skladové zboží

Vysoce výkonné mazivo

GRIZZLY

Hochleistungs-Schmierstoff



Popis produktu

- Částečně syntetické, vysokému tlaku odolávající dlouhodobé přilnavé mazivo s látkami na ochranu proti opotřebení
- Neobsahuje silikon, pryskyřice a kyseliny

Vlastnosti

- Velmi vysoká odolnost proti tlaku a teplotám
- Přilnavé mazivo odolné proti rozstříkované a slané vodě
- Velmi silný přilnavý účinek garantuje velmi dobrou odolnost proti externím vlivům
- Vynikající schopnost tečení a penetrace
- Vynikající tlumicí vlastnosti

Oblast použití

- Bezpečnostní mazání pro závěsy dveří nebo omezovače vyklopení
- Pro údržbu a opravy pružných noh, stabilizátorů, přepínacích pák, kloubů náprav, spínacích, spojovacích a brzdových pákovi
- Chrání brzdová potrubí nebo rozvody pohonných hmot před korozi

Cena za 1 ks

Obj. č	Rozměr	Balení	Bal.	Cena €
3906 0002	•	500 ml	6 ks	5,50

Skupina rabatu 156
• = Skladové zboží



Working Hands Krém na ruce O`Keeffe`s

Working Hands Handcreme
O`Keeffe`s

Detaily produktu:

Krém na ruce O`Keeffe`s Working Hands je vhodný speciálně pro suché, drsné a popraskané ruce. Zvlhčující, neparfémovaný krém vytváří na pokožce ochrannou vrstvu a rychle se vsakuje, aniž by zanechával mastný povrch. Kromě toho podporuje přirozený proces uzdravení pokožky. Poskytuje citelnou úlevu již za velmi krátkou dobu.

Cena za 1 ks

Obj. č	Rozměr	Hmotnost netto	Bal.	Cena €
3906 0012	•	96 gr.	1 ks	10,00

Skupina rabatu 156
• = Skladové zboží

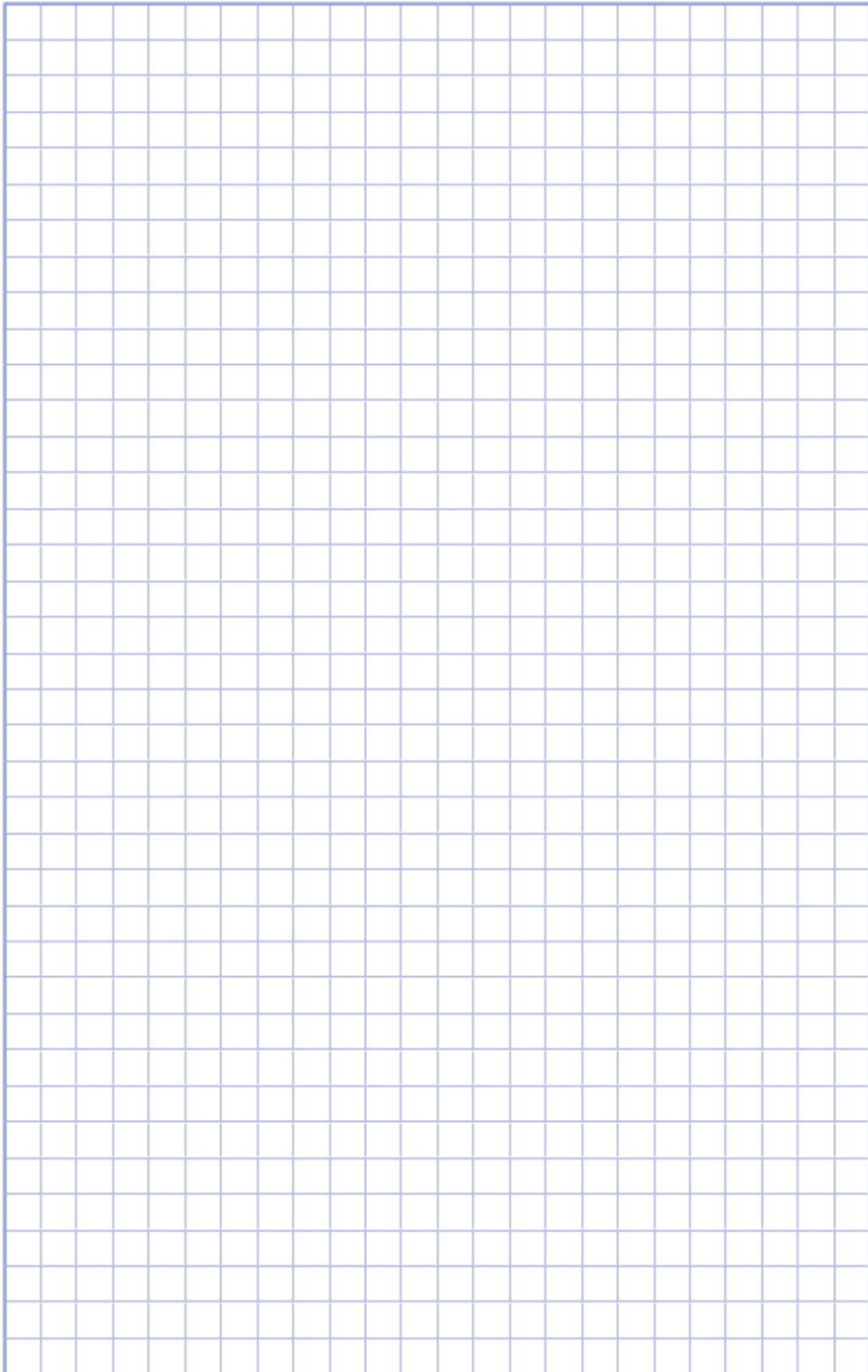

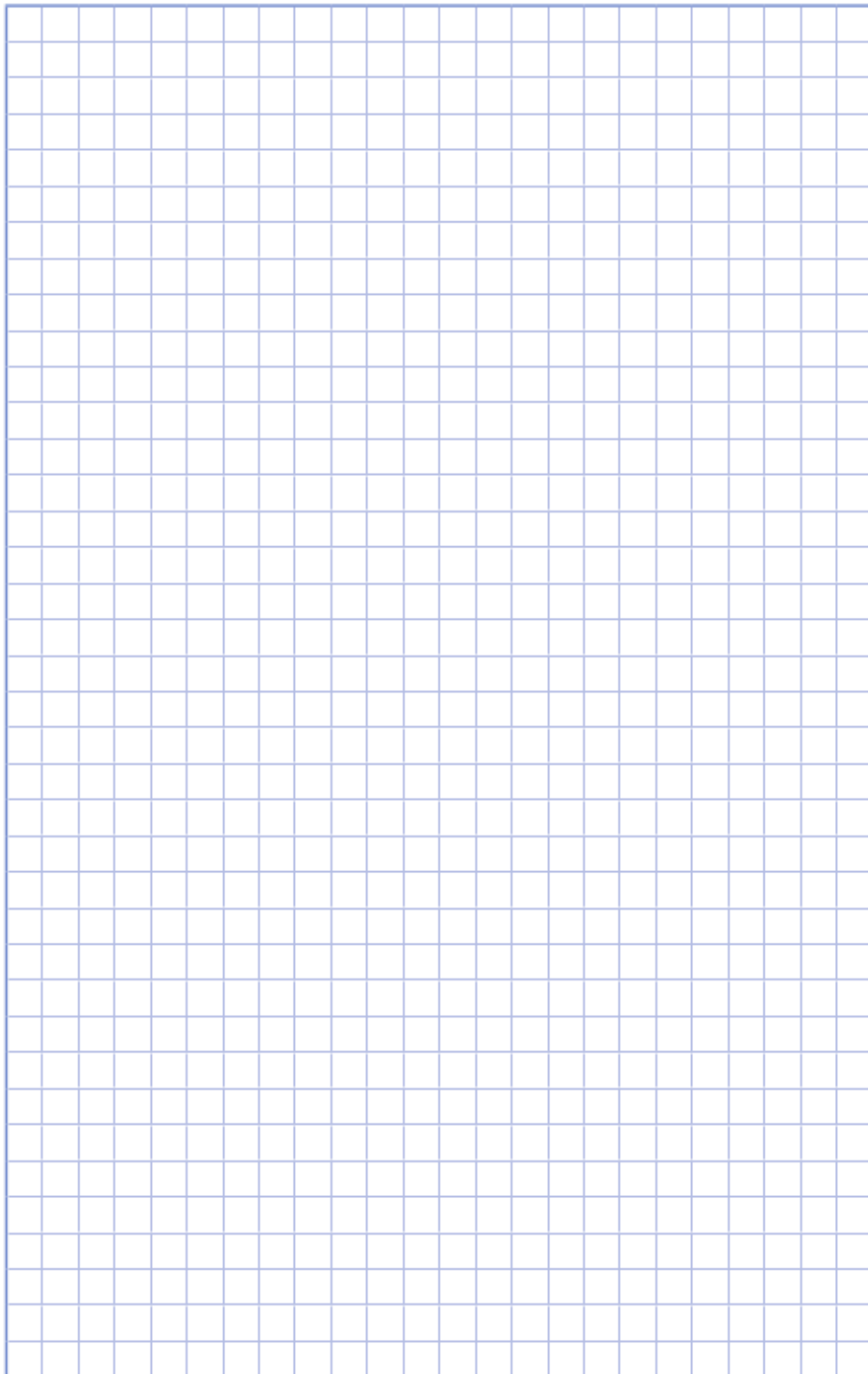

Objednávejte také online v našem e-shopu <https://shop.schrauben-gross.com>
Další informace najdete na stránkách www.schrauben-gross.cz

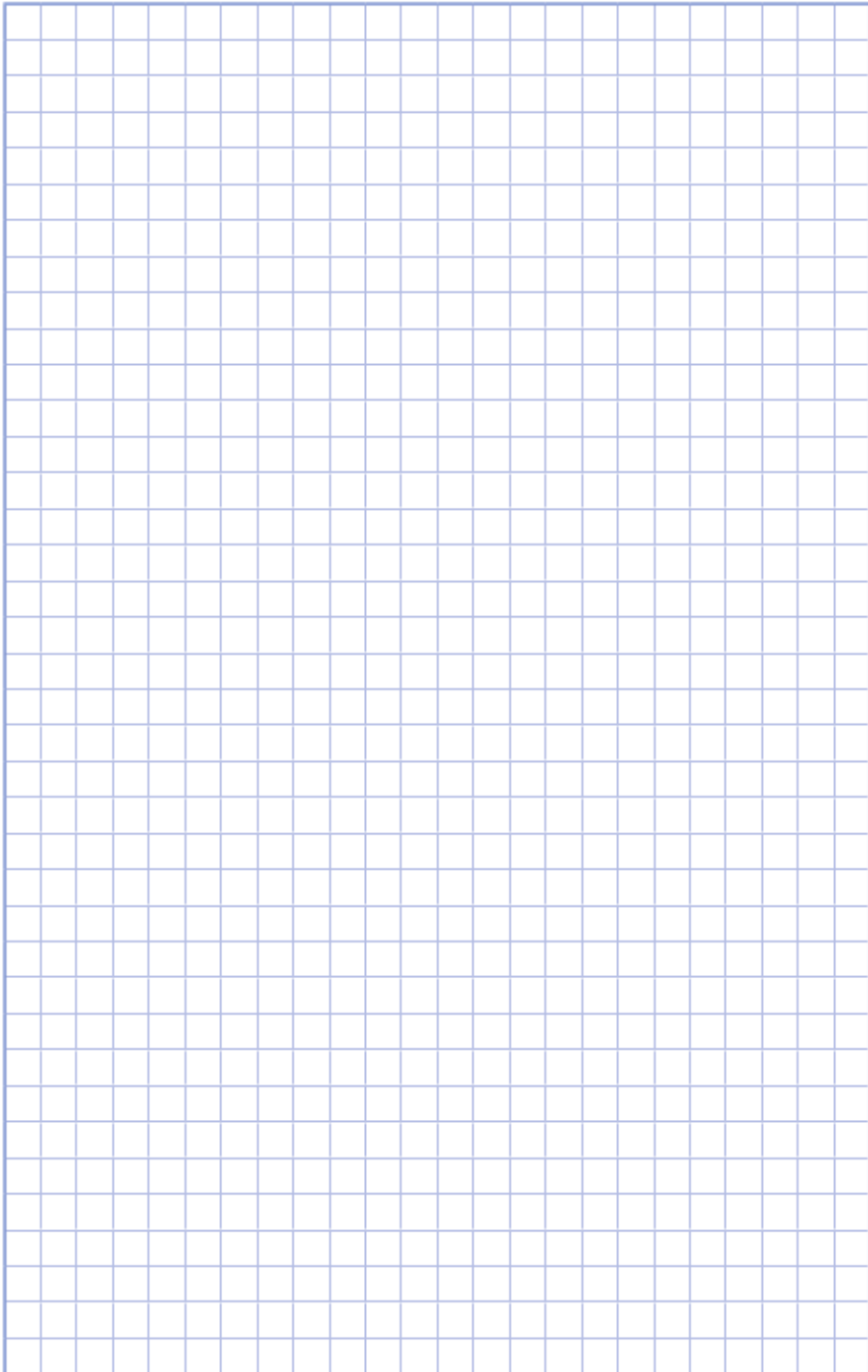

Vel.7: Technický dodatek

Obsah

Přeměna norem DIN na ISO	7/003
Porovnání výrobových norem	7/008
Mechanické spojovací díly	7/010
Všeobecné požadavky na šrouby a matice	
Výtah z ISO 8992	
Mechanické spojovací díly	7/012
Mechanické vlastnosti spojovacích dílů	
z uhlíkové a legované oceli podle ISO 898	
Část 1: Šrouby	
Výtah z ISO 898-1	7/012
Část 2: Matice - normální závity	
Výtah z ISO 898-2	7/015
Část 5: Závítové tyče a podobné spojovací díly	
Výtah z ISO 898-5	7/019
Mechanický spojovací materiál z nerezavějících ocelí	7/021
Chemické jištění šroubů	7/024
Vstupní kontrola / atesty / první vzorkování	7/025
Ochrana spojovacích dílů proti korozi	7/028
Předpětí VP šroubů	7/032
Polyamid 6.6	7/034
mechanické a tepelné vlastnosti	
BSK®- volič šroubů	7/035
Výpočet utahovacího momentu	7/046
Seznam odborných výrazů	7/049



Přeměna norem DIN na ISO

1. Zásady evropské přeměny norem DIN na ISO

Požadované dokončení společného evropského trhu vede ke zrychlené harmonizaci existujících národních norem v Evropě. V mnoha případech to znamená převzetí evropských norem (EN), závazných pro všechny země, do stávajících pravidel národních soustav. V protikladu k normám ISO musí být normy EN převzaty všemi zeměmi ES a ESVO. Odporující národní normy musí být staženy. Zásadně by měly být existující mezinárodní normy převzaty jako evropské normy EN. Po zveřejnění normy EN musí být národní normy ke stejnému předmětu staženy do 6 měsíců a prohlášeny za neplatné (v Německu DIN EN). Evropské normy, které zpravidla představují úplné převzetí normy ISO, předpokládají objednání tohoto produktu podle ISO, tedy **ne** DIN EN ISO 4017, nýbrž ISO 4017.

Druhy norem, vzájemné vztahy a názvy výrobků

DIN	Národní německá norma (Deutsches Institut für Normung, Berlin/Köln) Název výrobku: DIN – např. DIN 7984
ISO	Mezinárodní norma (International Standardization Organization) Název výrobku: ISO – např. ISO 7380
DIN ISO	Národní německé vydání nezměněné převzaté normy ISO Název výrobku: ISO – např. ISO 2936
EN	Evropská norma (CEN = Comité Européen de Normalisation) Samostatné normy EN budou vytvořeny tehdy, když na úrovni ISO není žádná norma ani žádná potřeba normování nebo převzetí stávajících norem ISO není možné. Název výrobku: EN – např. EN 1661
DIN ISO	Národní německé vydání nezměněné převzaté normy EN Název výrobku: EN – např. EN 1667
EN ISO	Evropské vydání nezměněné převzaté normy ISO, čísla norem EN a ISO jsou shodná Název výrobku: ISO – např. ISO 4017
DIN EN ISO	Národní německé vydání nezměněné normy EN převzaté z ISO Název výrobku: ISO – např. ISO 4762

2. Skupiny výrobků

Dotčené výrobky jsou obsaženy v následujících složkách:

- Šestihřanné výrobky
- Závitové tyče, kolíky a svorníky
- Malé šrouby (s drážkou, křížovou drážkou, šrouby do plechu a závrtné šrouby, závitovné, závitorezné a kombinované šrouby)
- Podložky
- Šrouby s vnitřním šestihranem
- Vysokopevnostní šrouby

3. Změny I: Šestihřanné výrobky

Podstatné změny DIN – ISO:

Otvory klíčů	M10	M12	M14	M22
DIN	17	19	22	32
ISO	16	18	21	34



3.1. Šrouby se šestihrannou hlavou

3.1.1. Již stažené normy DIN pro šrouby se šestihrannou hlavou

Stažené normy	Název	Název výrobku podle ISO
DIN 558	Šrouby se šestihrannou hlavou se závitem k hlavě, výrobní třída C	ISO 4018
DIN 601 *)	Šrouby se šestihrannou hlavou s dříkem, výrobní třída C	ISO 4016
DIN 931 část 1 DIN 931 část 2	Šrouby se šestihrannou hlavou s dříkem, výrobní třídy A a B výrobní třída B	ISO 4014
DIN 933	Šrouby se šestihrannou hlavou se závitem k hlavě, výrobní třídy A a B	ISO 4017
DIN 960	Šrouby se šestihrannou hlavou a metrickým závitem s jemnou roztečí, výrobní třídy A a B	ISO 8765
DIN 961	Šrouby se šestihrannou hlavou s metrickým závitem s jemnou roztečí k hlavě, výrobní třídy A a B	ISO 8676

* Při kombinaci s maticí ISO toto musí být zaznamenáno na etiketě.

3.2. Matice

3.2.1. Stažené normy DIN pro šestihranné matice

Stažené normy	Název	Název výrobku podle ISO
DIN 555	Šestihranné matice, výrobní třída C	ISO 4034
DIN 934	Šestihranné matice typ 1, výrobní třídy A a B do třídy 10	ISO 4032
DIN 934	Šestihranné matice typ 2, výrobní třídy A a B standardní závit, třída pevnosti 12	ISO 4033
DIN 934	Šestihranné matice typ 1, s jemným metrickým závitem, výrobní třídy A a B, do třídy pevnosti 8	ISO 8673
DIN 934 část 2	Šestihranné matice typ 2, výrobní třídy A a B do třídy pevnosti 10	ISO 8674

3.2.2. Stažené normy DIN pro šestihranné matice bez plné zatížitelnosti (nízké)

Stažené normy	Název	Název výrobku podle ISO
DIN 439 část 1	Šestihranné matice nízké, bez zkosení	ISO 4036
DIN 439 část 2 *)	Šestihranné matice nízké, se zkosením	ISO 4035
DIN 439 část 2 *)	Šestihranné matice nízké, se zkosením s jemným metrickým závitem	ISO 8675

* předpokládá se, že DIN 936 bude nahrazena DIN 439 T2.

4. Změny paket II: Kolíky, závity, svorníky

4.1. Spirálové pružné kolíky – již stažené normy DIN

Stažené normy	Název	Název výrobku podle ISO
DIN 7343	Spirálové pružné kolíky, pro běžné zatížení	ISO 8750
DIN 7344	Spirálové pružné kolíky, pro velké zatížení	ISO 8748

Výrobky ISO jsou téměř shodné s výrobky DIN. Zaměnitelnost je možná.

4.2. Rýhované kolíky – již stažené normy DIN

Stažené normy	Název	Název výrobku podle ISO
DIN 1470	Rýhované kolíky - Rýhování v celé délce, s vodicím čepem	ISO 8739
DIN 1471	Rýhované kolíky - Kuželové rýhování v celé délce	ISO 8744
DIN 1472	Rýhované kolíky - Kuželové rýhování od poloviny do konce délky	ISO 8745
DIN 1473	Rýhované kolíky - Rýhování v celé délce, se sraženou hranou	ISO 8740
DIN 1474	Rýhované kolíky - Kuželové rýhování od konce do poloviny délky	ISO 8741
DIN 1475	Rýhované kolíky - Rýhování střední třetiny délky	ISO 8742
DIN 1476	Rýhované hřeby s půlkulovou hlavou	ISO 8746
DIN 1477	Rýhované hřeby se záпустnou hlavou	ISO 8747

Výrobky ISO jsou téměř shodné s výrobky DIN. Zaměnitelnost je třeba v jednotlivých případech použití přezkoušet.

4.3. Válcové a kuželové kolíky

4.3.1. Již stažené normy DIN beze změn

Stažené normy	Název	Název výrobku podle ISO
DIN 6325	Válcové kolíky, kalené	ISO 8734
DIN 7979-C	Válcové kolíky s vnitřním závitem, nekalené	ISO 8733
DIN 7979-D	Válcové kolíky s vnitřním závitem, kalené	ISO 8735
DIN 7977	Kuželové kolíky se závitovým čepem (konst. délka čepu)	ISO 8737
DIN 7978	Kuželové kolíky s vnitřním závitem, nekalené	ISO 8736

Výrobky ISO jsou téměř shodné s výrobky DIN. Zaměnitelnost je třeba v jednotlivých případech použití přezkoušet.

4.3.2. Již stažené normy DIN.

Stažené normy	Název	Název výrobku podle ISO
DIN 1	Kuželové kolíky, nekalené	ISO 2339
DIN 7	Válcové kolíky, nekalené	ISO 2338

Výrobky ISO se liší od výrobků DIN. Jmenovitá délka l: podle DIN bez koncového zaoblení – podle ISO včetně zaoblení.



4.4. Stavěcí šrouby s podélnou drážkou - již stažené normy DIN

Stažené normy	Název	Název výrobku podle ISO
DIN 417	Stavěcí šrouby s drážkou a čípkem	ISO 7435
DIN 438	Stavěcí šrouby s drážkou a kuželovým důlkem	ISO 7436
DIN 551	Stavěcí šrouby s drážkou a plochým koncem	ISO 4766
DIN 553	Stavěcí šrouby s drážkou a hrotem	ISO 7434

Výrobky ISO jsou téměř shodné s výrobky DIN. Zaměnitelnost je třeba v jednotlivých případech použití přezkoušet.

5. Čepy

Stažené normy	Název	Název výrobku podle ISO
DIN 1443	Čepy bez hlavy	ISO 2340
DIN 1444	Čepy s hlavou	ISO 2341

Výrobky ISO jsou téměř shodné s výrobky DIN. Zaměnitelnost je třeba v jednotlivých případech použití přezkoušet.

6. Změny paket III: Malé šrouby

6.1. Šrouby s drážkou - již stažené normy DIN

Stažené normy	Název	Název výrobku podle ISO
DIN 84	Šrouby s válcovou hlavou s drážkou	ISO 1207
DIN 85	Šrouby s válcovou hlavou zaoblenou	ISO 1580
DIN 963	Šrouby se zápustnou hlavou s drážkou	ISO 2009
DIN 964	Šrouby s čočkovitou zápustnou hlavou s drážkou	ISO 2010

Výrobky ISO jsou téměř shodné s výrobky DIN. Zaměnitelnost je třeba v jednotlivých případech použití přezkoušet, speciálně při použití automatických přívaděcích a šroubovacích systémů.

6.2. Šrouby s křížovou drážkou - již stažené normy DIN

Stažené normy	Název	Název výrobku podle ISO
DIN 7985	Šrouby s čočkovitou hlavou s křížovou drážkou	ISO 7045
DIN 965	Šrouby se zápustnou hlavou s křížovou drážkou	ISO 7046-1
DIN 965	Šrouby se zápustnou hlavou s křížovou drážkou	ISO 7046-2
DIN 966	Šrouby s čočkovitou zápustnou hlavou s křížovou drážkou	ISO 7047

Výrobky ISO jsou téměř shodné s výrobky DIN. Zaměnitelnost je třeba v jednotlivých případech použití přezkoušet, speciálně při použití automatických přívaděcích a šroubovacích systémů.



6.3. Šrouby do plechu - již stažené normy DIN

Stažené normy	Název	Název výrobku podle ISO
DIN 7976	Šrouby do plechu se šestihrannou hlavou	ISO 1479
DIN 7971	Šrouby do plechu s válcovou hlavou s drážkou	ISO 1481
DIN 7972	Šrouby do plechu se zápustnou hlavou s drážkou	ISO 1482
DIN 7973	Šrouby do plechu s čočkovitou zápustnou hlavou s drážkou	ISO 1483
DIN 7981	Šrouby do plechu s čočkovitou hlavou s křížovou drážkou	ISO 7049
DIN 7982	Šrouby do plechu se zápustnou hlavou s křížovou drážkou	ISO 7050
DIN 7983	Šrouby do plechu s čočkovitou zápustnou hlavou s křížovou drážkou	ISO 7051

U šroubů do plechu s přiléhajícími hlavami jsou výrobky ISO a DIN téměř shodné. Výraznější rozdíl u šroubů do plechu se zápustnou a čočkovitou zápustnou hlavou je změna úhlu zapuštění z 80° u výrobků DIN na 90° u výrobků ISO. Zaměnitelnost je třeba v jednotlivých případech použítí přezkoušet, speciálně při použití automatických přívaděcích a šroubovacích systémů.

7. Podložky - již stažené normy DIN

Stažené normy	Název	Název výrobku podle ISO
DIN 125-A	Podložky bez zkosení	ISO 7089
DIN 125-B	Podložky se zkosením	ISO 7090
DIN 126	Podložky	ISO 7091
DIN 433	Podložky	ISO 7092
DIN 440	Podložky	ISO 7094
DIN 9021	Podložky, výrobní třída A	ISO 7093-1
DIN 9021	Podložky, výrobní třída C	ISO 7093-2

Výrobky ISO jsou proti výrobkům DIN částečně rozměrově změněny. Zaměnitelnost je třeba v jednotlivých případech použítí přezkoušet.

8. Šrouby s vnitřním šestihranem

8.1. Již stažené normy DIN pro šrouby s hlavou a vnitřním šestihranem

Stažené normy	Název	Název výrobku podle ISO
DIN 912	Šrouby s válcovou hlavou s vnitřním šestihranem	ISO 4762
DIN 7991	Šrouby se zápustnou hlavou s vnitřním šestihranem	ISO 10642

DIN 912 / ISO 4762 u třídy pevnosti 8.8 a 10.9 shodné, DIN 7991 pro výšky a průměry hlavy odlišně od ISO 10642.

8.2. Stavěcí šrouby s vnitřním šestihranem - stažení norem DIN v přípravě

Stažené normy	Název	Název výrobku podle ISO
DIN 913	Stavěcí šrouby s vnitřním šestihranem a plochým koncem	ISO 4026
DIN 914	Stavěcí šrouby s vnitřním šestihranem a hrotem	ISO 4027
DIN 915	Stavěcí šrouby s vnitřním šestihranem a čípkem	ISO 4028
DIN 916	Stavěcí šrouby s vnitřním šestihranem a kuželovým důlkem	ISO 4029

Výrobky ISO jsou téměř shodné s výrobky DIN. Zaměnitelnost je možná.



Porovnání výrobních norem

DIN - ISO/EN

DIN	ISO/EN
1	2339
7	2338
84	1207
85	1580
94	1234
125-A	7089
125-B	7090
126	7091
417	7435
427	2342
433	7092
438	7436
439-B	4035
440	7094
551	4766
553	7434
601	4016
911	2936
912	4762
913	4026
914	4027
915	4028
916	4029
931	4014
933	4017
934	4032
960	8765
961	8676
963	2009
964	2010
965	7046
966	7047
980	7042
982	7040
985	10511

DIN	ISO/EN
1440	8738
1444	2341
1471	8744
1472	8745
1473	8740
1474	8741
1475	8742
1476	8746
1477	8747
1481	8752
2093	16983
6325	8734
6921	1665
6923	1661
6924	7040
6925	7042
7343	8750
7344	8748
7346	13337
7504-K	15480
7504-N	15481
7504-P	15482
7971	1481
7972	1482
7973	1483
7976	1479
7977	8737
7978	8736
7979	8735
7981	7049
7982	7050
7983	7051
7985	7045
7991	10642
9021	7093

ISO/EN - DIN

ISO/EN	DIN
1207	84
1234	94
1479	7976
1481	7971
1482	7972
1483	7973
1580	85
1665	6921
1661	6923
2009	963
2010	964
2338	7
2339	1
2341	1444
2342	427
2936	911
4014	931
4016	601
4017	933
4026	913
4027	914
4028	915
4029	916
4032	934
4035	439-B
4762	912
4766	551
7040	982
7040	6924
7042	980
7042	6925
7045	7985
7046	965
7047	966
7049	7981

ISO/EN	DIN
7050	7982
7051	7983
7089	125-A
7090	125-B
7091	126
7092	433
7093	9021
7094	440
7434	553
7435	417
7436	438
8676	961
8734	6325
8735	7979
8736	7978
8737	7977
8738	1440
8740	1473
8741	1474
8742	1475
8744	1471
8745	1472
8746	1476
8747	1477
8748	7344
8750	7343
8752	1481
8765	960
10511	985
10642	7991
13337	7346
15480	7504-K
15481	7504-N
15482	7504-P
16983	2093

Mechanical fasteners

General requirements
for bolts, screws, studs and nuts

Excerpt from **ISO 8992**
April 2005

1. Scope

This International Standard specifies the general requirements for standardized bolts, screws, studs and nuts, but is also recommended for these non-standardized fasteners. It is intended to be used with reference to the related International Standards on tolerances, mechanical and performance characteristics, geometrical features, surface discontinuities, surface finishes and quality aspects.

3. Specifications and reference standards

See Tables 1 and 2.

Table 1 - Fasteners with ISO metric screw threads

Material	Carbon steel Alloy steel	Stainless steel	Non-ferrous metal
Tolerances	ISO 4759-1		
Mechanical and performance characteristics	ISO 898-1, ISO 898-2, ISO 898-5, ISO 898-6, ISO 898-7, ISO 2320, ISO 7085	ISO 3506-1 ISO 3506-2 ISO 3506-3	ISO 8839
Geometrical features – Thread – Driving features – Ends of parts – Countersunk head – Others	ISO 965-1, ISO 965-2, ISO 965-3, ISO 965-4, ISO 965-5 ISO 272, ISO 4757, ISO 10664 ISO 4753 ISO 7721 ISO 885, ISO 888, ISO 3508, ISO 4755, ISO 7378		
Surface discontinuities	ISO 6157-1 ISO 6157-2 ISO 6157-3	–	–
Surface finish	ISO 4042 ISO 10683 ISO 10684	ISO 16048	ISO 4042
Quality aspects	ISO 3269, ISO 16426		



Table 2 - Fasteners with tapping screw threads

Material	Steel	Stainless steel
Tolerances	ISO 4759-1	
Mechanical and performance characteristics	ISO 2702 ISO 10666	ISO 3506-4
Geometrical features – Thread – Driving features – Ends of parts – Countersunk head	ISO 1478 ISO 4757, ISO 10664 ISO 1478 ISO 7721	Surface finish
Surface finish	ISO 4042 ISO 10683 ISO 10684	ISO 16048
Quality aspects	ISO 3269, ISO 16426	

4. General requirements

Standardized bolts, screws, studs and nuts are defined by the following elements:

- Mechanical properties (property class, material)
- Product grade (tolerances)
- Standardized geometrical features (if any)
- Surface coatings (if required)
- Special requirements (if agreed)

All information relates to fully manufactured products. Specific manufacturing processes are not required, except where they have been laid down in the individual standards or have been agreed between customer and supplier.

The product shall have intact surfaces and edges and shall be free of burrs consistent with the manufacturing methods used. It is not generally required that small burrs due to operations such as slotting, or resulting from forging, pressing or trimming, be removed. Any burr which influences the performance of the product or would be a safety hazard when handled, however, shall be removed.

Trimming burrs beyond the bearing face of bolts and screws is not permissible.

Centre holes for bolts and screws are permissible, unless otherwise specified.

Unless a surface coating is agreed, the surface finish of the products shall be

- as processed for steel products, or
- plain for products made of stainless steel or non-ferrous-metal.

Bolts, screws, studs and nuts shall be delivered in a clean condition and lightly oiled, if no other conditions have been agreed.



Mechanical fasteners

Mechanical properties of fasteners made of carbon steel and alloy steel —

Part 1:

Bolts, screws and studs with specified property classes — Coarse thread and fine pitch thread

Excerpt from **ISO 898-1**
January 2013

6. Materials

Table 2 specifies limits for the chemical composition of steels and minimum tempering temperatures for the different property classes of bolts, screws and studs. The chemical composition shall be assessed in accordance with the relevant International Standards.

NOTE: National regulations for the restriction or prohibition of certain chemical elements will also have to be taken into account in the countries or regions concerned.

For fasteners that are to be hot dip galvanized, the additional material requirements given in ISO 10684 apply.

Table 2 — Steels

Property class	Material and heat treatment	Chemical composition limits (cast analysis, %) ^a					Tempering temperature °C min.
		C		P max.	S max.	Bb max.	
		min.	max.				
4.6 ^{c,d}	Carbon steel or carbon steel with additives	–	0,55	0,050	0,060	Not specified	–
4.8 ^d							
5.6 ^c							
5.8 ^d							
6.8 ^d							
8.8 ^f	Carbon steel with additives (e.g. Boron or Mn or Cr) quenched and tempered	0,15 ^e	0,40	0,025	0,025	0,003	425
	Carbon steel quenched and tempered	0,25	0,55	0,025	0,025		
	Alloy steel quenched and tempered	0,20	0,55	0,025	0,025		
9.8 ^f	Carbon steel with additives (e.g. Boron or Mn or Cr) quenched and tempered	0,15 ^e	0,40	0,025	0,025	0,003	425
	Carbon steel quenched and tempered	0,25	0,55	0,025	0,025		
	Alloy steel quenched and tempered	0,20	0,55	0,025	0,025		
10.9 ^f	Carbon steel with additives (e.g. Boron or Mn or Cr) quenched and tempered	0,20 ^e	0,55	0,025	0,025	0,003	425
	Carbon steel quenched and tempered	0,25	0,55	0,025	0,025		
	Alloy steel quenched and tempered	0,20	0,55	0,025	0,025		
12.9 ^{f, h, i}	Alloy steel quenched and tempered	0,30	0,50	0,025	0,025	0,003	425
12.9 ^{f, h, i}	Carbon steel with additives (e.g. Boron or Mn or Cr or Molybdenum) quenched and tempered	0,28	0,50	0,025	0,025	0,003	380

a In case of dispute, the product analysis applies.

b Boron content can reach 0,005 %, provided that non-effective boron is controlled by addition of titanium and/or aluminium.

c For cold forged fasteners of property classes 4.6 and 5.6, heat treatment of the wire used for cold forging or of the cold forged fastener itself may be necessary to achieve required ductility.

d Free cutting steel is allowed for these property classes with the following maximum sulphur, phosphorus and lead contents:
sulphur 0,34 %; phosphorus 0,11 %; lead 0,35 %.

e In case of plain carbon boron steel with a carbon content below 0,25 % (cast analysis), the minimum manganese content shall be 0,6 % for property class 8.8 and 0,7 % for 9.8 and 10.9.



- f For the materials of these property classes, there shall be a sufficient hardenability to ensure a structure consisting of approximately 90 % martensite in the core of the threaded sections for the fasteners in the "as-hardened" condition before tempering.
- g This alloy steel shall contain at least one of the following elements in the minimum quantity given: chromium 0,30 %, nickel 0,30 %, molybdenum 0,20 %, vanadium 0,10 %. Where elements are specified in combinations of two, three or four and have alloy contents less than those given above, the limit value to be applied for steel class determination is 70 % of the sum of the individual limit values shown above for the two, three or four elements concerned.
- h Fasteners manufactured from phosphated raw material shall be dephosphated before heat treatment; the absence of white phosphorus enriched layer shall be detected by a suitable test method.
- i Caution is advised when the use of property class 12.9/12.9 is considered. The capability of the fastener manufacturer, the service conditions and the wrenching methods should be considered. Environments may cause stress corrosion cracking of fasteners as processed as well as those coated.

7. Mechanical and physical properties

The bolts, screws and studs of the specified property classes shall, at ambient temperature ²⁾, meet all the applicable mechanical and physical properties in accordance with Tables 3 to 7, regardless of which tests are performed during manufacturing or final inspection.

Clause 8 sets forth the applicability of test methods for verifying that fasteners of different types and dimensions fulfil the properties in accordance with Table 3 and Tables 4 to 7.

NOTE 1: Even if the steel properties of the fasteners meet all relevant requirements specified in Tables 2 and 3, some types of fasteners have reduced loadability due to dimensional reasons (see 8.2, 9.4 and 9.5).

NOTE 2: Although a great number of property classes are specified in this part of ISO 898, this does not mean that all classes are appropriate for all fasteners. Further guidance for application of the specific property classes is given in the relevant product standards. For non-standard fasteners, it is advisable to follow as closely as possible the choice already made for similar standard fasteners.

²⁾ Impact strength is tested at a temperature of $-20\text{ }^{\circ}\text{C}$ (see 9.14).



Table 3 — Mechanical and physical properties of bolts, screws and studs

No.	Mechanical or physical property	Property class										
		4.6	4.8	5.6	5.8	6.8	8.8 d ≤ 16mm ^a	8.8 d > 16mm ^b	9.8 d ≤ 16mm	10.9	12.9/ 12.9	
1	Tensile strength, R_m , MPa	nom. ^c	400		500		600	800		900	1000	1200
		min.	400	420	500	520	600	800	830	900	1040	1220
2	Lower yield strength, R_{eL} , MPa	nom. ^c	240	–	300	–	–	–	–	–	–	–
		min.	240	–	300	–	–	–	–	–	–	–
3	Stress at 0,2 % non-proportional elongation, $R_{p0,2}$, MPa	nom. ^c	–	–	–	–	–	640	640	720	900	1080
		min.	–	–	–	–	–	640	660	720	940	1100
4	Stress at 0,0048 d non-proportional elongation for full-size fasteners, R_{pf} , MPa	nom. ^c	–	320	–	400	480	–	–	–	–	–
		min.	–	340 ^e	–	420 ^e	480 ^e	–	–	–	–	–
5	Stress under proof load, S_p , MPa	nom.	225	310	280	380	440	580	600	650	830	970
		Proof strength ratio $\frac{S_{p, \text{nom}}/R_{eL, \text{min}} \text{ or } S_{p, \text{nom}}/R_{p0,2 \text{ min}} \text{ or } S_{p, \text{nom}}/R_{pf, \text{min}}}{S_{p, \text{nom}}/R_{pf, \text{min}}}$		0,94	0,91	0,93	0,90	0,92	0,91	0,91	0,90	0,88
6	Percentage elongation after fracture formachined test pieces, A , %	min.	22	–	20	–	–	12	12	10	9	8
7	Percentage reduction of area after fracture for machined test pieces, Z , %	min.	–				52			48	48	44
8	Elongation after fracture for full-size fasteners, A_f , (see also Annex C)	min.	–	0,24	–	0,22	0,20	–	–	–	–	–
9	Head soundness	No fracture										
10	Vickers hardness, HV $F \geq 98 \text{ N}$	min.	120	130	155	160	190	250	255	290	320	385
		max.	220 ^g				250	320	335	360	380	435
11	Brinell hardness, HBW $F = 30 D^2$	min.	114	124	147	152	181	245	250	286	316	380
		max.	209 ^g				238	316	331	355	375	429
12	Rockwell hardness, HRB	min.	67	71	79	82	89	–				
		max.	95,0 ^g				99,5	–				
12	Rockwell hardness, HRC	min.	–				22	23	28	32	39	
		max.	–				32	34	37	39	44	
13	Surface hardness, HV 0,3	max.	–				–			390	435	
14	Non-carburization, HV 0,3	max.	–				h			h	h	
15	Height of non-decarburized thread zone, E , mm	min.	–				1/2 H_1			2/3 H_1	3/4 H_1	
		max.	–				0,015					
16	Reduction of hardness after retempering, HV	max.	–				20					
17	Breaking torque, M_B , Nm	min.	–				in accordance with ISO 898-7					
18	Impact strength, K_I , J	min.	–	27	–	–	27	27	27	27	y	
19	Surface integrity in accordance with	ISO 6157-1 ¹										ISO 6157-3

a Values do not apply for structural bolting.

b For structural bolting $d \geq M12$.

c Nominal values are specified only for the purpose of the designation system for property classes. See Clause 5.

d In cases where the lower yield strength R_{eL} cannot be determined, it is permissible to measure the stress at 0,2 % non-proportional elongation $R_{p0,2}$.

e For the property classes 4.8, 5.8 and 6.8, the values for $R_{pf, \text{min}}$ are under investigation. The values at the time of publication of this part of ISO 898 are given for calculation of the proof stress ratio only. They are not test values.

f Proof loads are specified in Tables 5 and 7.

g Hardness determined at the end of a fastener shall be 250 HV, 238 HB or 99,5 HRB maximum.

h Surface hardness shall not be more than 30 Vickers points above the measured base metal hardness of the fastener when determination of both surface hardness and base metal hardness are carried out with HV 0,3 (see 9.11).

i Values are determined at a test temperature of $-20 \text{ }^\circ\text{C}$ (see 9.14).

j Applies to $d \geq 16 \text{ mm}$.

k Value for KV is under investigation.

l Instead of ISO 6157-1, ISO 6157-3 may apply by agreement between the manufacturer and the purchaser.



Mechanical fasteners

**Mechanical properties of fasteners
made of carbon steel and alloy steel
Part 2: Nuts with specified property classes
Coarse thread and fine pitch tread**

Excerpt from **ISO 898-2**
March 2012

5. Design of bolt and nut assemblies

Explanations of basic design principles of nuts and loadability of bolted assemblies are given in Annex A. Regular nuts (style 1) and high nuts (style 2) shall be mated with externally threaded fasteners according to Table 2. However, nuts of a higher property class may replace nuts of a lower property class.

Table 2: Combination of regular nuts (style 1) and high nuts (style 2) with bolt property classes

Nut property class	Maximum property class of mating bolt, screw and stud
5	5.8
6	6.8
8	8.8
9	9.8
10	10.9
12	12.9/12.9

6. Materials

Table 3 specifies materials and heat treatment for the different property classes of nuts.

Nuts with coarse thread and property classes 05, 8 [regular nuts (style 1) with $D > M16$], 10 and 12 shall be quenched and tempered.

Nuts with fine pitch thread and property classes 05, 6 (with $D > M16$), 8 [regular nuts (style 1)], 10 and 12 shall be quenched and tempered.

The chemical composition shall be assessed in accordance with the relevant International Standards.



Table 3: Steels

Thread	Property class	Material and nut heat treatment	Chemical composition limit (cast analysis %) ^a			
			C max.	Mn min.	P max.	S max.
Coarse thread	04 ^b	Carbon steel ^d	0,58	0,25	0,060	0,150
	05 ^c	Carbon steel, QT ^e	0,58	0,30	0,048	0,058
	5 ^b	Carbon steel ^d	0,58	—	0,060	0,150
	6 ^b	Carbon steel ^d	0,58	—	0,060	0,150
	8	High nut (style 2) Carbon steel ^d	0,58	0,25	0,060	0,150
	8	Regular nut (style 1) D ≤ M16 Carbon steel ^d	0,58	0,25	0,060	0,150
	8 ^c	Regular nut (style 1) D > M16 Carbon steel, QT ^e	0,58	0,30	0,048	0,058
	9	Carbon steel ^d	0,58	0,25	0,060	0,150
	10 ^c	Carbon steel, QT ^e	0,58	0,30	0,048	0,058
	12 ^c	Carbon steel, QT ^e	0,58	0,45	0,048	0,058
Fine pitch thread	04 ^b	Carbon steel ^d	0,58	0,25	0,060	0,150
	05 ^c	Carbon steel, QT ^e	0,58	0,30	0,048	0,058
	5 ^b	Carbon steel ^d	0,58	—	0,060	0,150
	6 ^b	D ≤ M16 Carbon steel ^d	0,58	—	0,060	0,150
	6 ^b	D > M16 Carbon steel; QT ^e	0,58	0,30	0,048	0,058
	8	High nut (style 2) Carbon steel ^d	0,58	0,25	0,060	0,150
	8 ^c	Regular nut (style 1) Carbon steel, QT ^e	0,58	0,30	0,048	0,058
	10 ^c	Carbon steel, QT ^e	0,58	0,30	0,048	0,058
	12 ^c	Carbon steel, QT ^e	0,58	0,45	0,048	0,058

QT = Quenched and tempered nuts.

“—” No limit specified.

a In case of dispute, the product analysis applies.

b Nuts of these property classes may be manufactured from free-cutting steel upon agreement between the purchaser and the manufacturer; in such a case, sulfur, phosphorus and lead are permissible with the following maximum contents:
S: 0,34 %; P: 0,11 %; Pb: 0,35 %.

c Alloying elements may be added, provided the mechanical properties required in Clause 7 are fulfilled.

d This may be quenched and tempered at the manufacturer's discretion.

e For materials of these property classes, there shall be sufficient hardenability to ensure a structure consisting of approximately 90 % martensite in the “as-hardened” condition before tempering in the threaded area of the nut as specified in Figure 3.

7. Mechanical properties

When tested by the methods specified in Clause 9, the nuts of the specified property class shall meet, at ambient temperature, the requirements for the proof load (see Tables 4 and 5) and for the hardness (see Tables 6 and 7), regardless of which tests are performed during manufacturing or final inspection.

Table 6: Hardness properties for nuts with coarse thread

Thread D	Property class															
	04		05		5		6		8		9		10		12	
	Vickers hardness, HV															
	min.	max.	min.	max.	min.	max.	min.	max.	min.	max.	min.	max.	min.	max.	min.	max.
M5 ≤ D ≤ M16					130		150		200	302					295 ^c	
M16 > D ≤ M39	188	302	272	353	146	302	170	302	233 ^a	353 ^b	188	302	272	353	272	353
	Brinell hardness, HB															
	min.	max.	min.	max.	min.	max.	min.	max.	min.	max.	min.	max.	min.	max.	min.	max.
M5 ≤ D ≤ M16					124	287	143	287	190	287					280 ^c	336
M16 > D ≤ M39	179	287	259	336	139	162	162	221 ^a	336 ^b		179	287	259	336	259	
	Rockwell hardness, HRC															
	min.	max.	min.	max.	min.	max.	min.	max.	min.	max.	min.	max.	min.	max.	min.	max.
M5 ≤ D ≤ M16	—	30	26	36	—	30	—	30	—	30	—	30	26	36	29 ^c	36
M16 > D ≤ M39									—	36 ^b					26	

Surface integrity shall be in accordance with ISO 6157-2.
Vickers hardness test is the reference method for acceptance (see 9.2.4).
a Minimum value for high nuts (style 2): 180 HV (171 HB).
b Maximum value for high nuts (style 2): 302 HV (287 HB; 30 HRC).
c Minimum value for high nuts (style 2): 272 HV (259 HB; 26 HRC).

Table 7: Hardness properties for nuts with fine pitch thread

Thread DxP	Property class															
	04		05		5		6		8		10		12			
	Vickers hardness, HV															
	min.	max.	min.	max.	min.	max.	min.	max.	min.	max.	min.	max.	min.	max.		
M8x1 ≤ D ≤ M16x1,5					175		188		250 ^a	353 ^b	295 ^c			295	353	
M16x1,5 > D ≤ M39x3	188	302	272	353	181	302	221	302	280	336	247	353	—	—		
	Brinell hardness, HB															
	min.	max.	min.	max.	min.	max.	min.	max.	min.	max.	min.	max.	min.	max.		
M8x1 ≤ D ≤ M16x1,5					166	287	179	287	238 ^a	336 ^b	280 ^c			280	336	
M16x1,5 > D ≤ M39x3	179	287	259	336	181	221	221	287	280	336	247	336	—	—		
	Rockwell hardness, HRC															
	min.	max.	min.	max.	min.	max.	min.	max.	min.	max.	min.	max.	min.	max.		
M5 ≤ 8x1D ≤ M16x1,5					—	30	—	30	22,2 ^a	36 ^b	29 ^c			29	36	
M16x1,5 > D ≤ M39x3	—	30	26	36	—	—	—	30	29,2	36	24	36	—	—		

Surface integrity shall be in accordance with ISO 6157-2.
The Vickers hardness test is the reference method for acceptance (see 9.2.4).
a Minimum value for high nuts (style 2): 195 HV (185 HB).
b Maximum value for high nuts (style 2): 302 HV (287 HB; 30 HRC).
c Minimum value for high nuts (style 2): 250 HV (238 HB; 22,2 HRC).

A.1 Basic design principles of nuts

A bolted joint basically consists of two workpieces, which are clamped together using an externally threaded part (bolt or screw) on one side and an internally threaded part or a nut on the other side.

An optimized bolted joint, consisting of a bolt, screw or stud of a given property class according to ISO 898-1 assembled with a regular or high nut of the mating property class according to this part of ISO 898 is able to provide a maximum preload, using the full strength of the bolt. In the case of over-tightening, the fracture occurs in the loaded threaded part of the bolt, which gives an obvious indication of a tightening failure.

Under tensile load, the fracture mode of bolt and nut assemblies corresponds to the lowest value of the following three loads:

- a) thread stripping load in the nut;
- b) thread stripping load in the bolt, screw or stud;
- c) breaking load in the bolt, screw or stud. (Bolt breaking is the intended fracture mode of bolt and nut assemblies in case of overloading.)

These three loads mainly depend on:

- hardness, height, effective length of the full thread, diameter, pitch and thread tolerance class of the nut,
- hardness, diameter, pitch and thread tolerance class of the bolt.

Furthermore, these three loads are linked. For example, an increase of hardness of the bolt can induce an increase of the thread stripping load in the nut. The hardness also determines the functional toughness of the nut and, therefore, an upper limit is specified for each property class.

The analytical basis for the calculation of the different stripping loads has been worked out in the publication by Alexander. Extensive experimental tests proved Alexander's theory through practical results. Actual studies, including FEM-based calculations, confirmed Alexander's theory.

The three styles of nut (see 4.1) are distinguished by their heights. This gives the manufacturer for certain property classes the option of using a quench and tempering process with less material to achieve the required properties, or using more material without any additional heat treatment.



Mechanical fasteners

**Mechanical properties of fasteners
made of carbon steel and alloy steel
Part 5: Set screws and similar threaded fasteners
with specified hardness classes —
Coarse thread and fine pitch thread**

Excerpt from **ISO 898-5**
June 2012

5. Designation system

The hardness classes are designated as specified in Table 1.
The numerical part of the designation represents 1/10 of the minimum Vickers hardness.
The letter H refers to the hardness.

Table 1: Designations of hardness classes in relation to Vickers hardness

Hardness class designation	14H	22H	33H	45H
Vickers hardness, HV min.	140	220	330	450

6. Materials

Table 2 specifies limits for the chemical composition of steels for the different hardness classes of fasteners. The chemical composition shall be assessed in accordance with the relevant International Standards.

NOTE: National regulations imposing a restriction or prohibition on certain chemical elements can apply; they are expected to be taken into account in the countries or regions concerned.

Table 2: Steel specifications

Property class	Material	Heat treatment	Chemische Chemical composition % (m/m)			
			C		P	S
			max.	min.	max.	min.
14H	Carbon steel ^c	-	0,50	-	0,11	0,15
22H	Carbon steel ^d	Quenched and tempered	0,50	-	0,05	0,05
33H	Carbon steel ^d	Quenched and tempered	0,50	-	0,05	0,05
45H	Carbon steel ^e	Quenched and tempered	0,50	0,45	0,05	0,05
	Carbon steel with additives ^d (e.g. Boron or Mn or Cr)	Quenched and tempered	0,50	0,28	0,05	0,05
	Alloy steel ^{d, f}	Quenched and tempered	0,50	0,19	0,05	0,05

- a Case hardening is not allowed.
- b In case of dispute, the product analysis applies.
- c Free-cutting steel may be used, with maximum lead content 0,35 %, maximum phosphorus content 0,11 % and maximum sulfur content 0,34 %.
- d Steel with a maximum lead content of 0,35 % may be used.
- e For $d \leq M16$ only.
- f This alloy steel shall contain at least one of the following elements in the minimum quantity given: chromium 0,30 %, nickel 0,30 %, molybdenum 0,20 %, vanadium 0,10 %. Where elements are specified in combinations of two, three or four and have lower alloy contents than those given above in this footnote, the limit value to be applied for steel class determination is 70 % of the sum of the individual limit values shown above in this footnote for the two, three or four elements concerned.

7. Mechanical and physical properties

The fasteners of the specified hardness classes shall, at ambient temperature, meet all the applicable mechanical and physical properties of Tables 3 to 5, regardless of the tests performed during manufacturing or final inspection.

Table 3: Mechanical properties

No.	Mechanical and physical properties			Hardness class			
				14H	22H	33H	45H
1	Performance hardness (see 9.1.2)						
	1.1	Vickers hardness, HV 10	min.	140	220	330	450
			max.	290	300	440	560
	1.2	Brinell hardness HB, F=30 D ²	min.	133	209	314	428
			max.	276	285	418	532
	1.3	Rockwell hardness	HRB	min.	75	95	—
max.				105	a	—	—
HRC			min.	—	a	33	45
			max.	—	30	44	53
2	Torque strength			—	—	—	see Table 5
3	Height of non-decarburized thread zone, E, mm	min.	—	1/2 H1	2/3 H1	3/4 H1	
4	Depth of complete decarburization, G, mm	max.	—	0,015	0,015	b	
5	Surface hardness HV 0,3 (see 9.1.3)	max.	—	320	450	580	
6	Non-carburization, HV 0,3	max.		c	c	c	
7	Surface integrity in accordance with			ISO 6157-1			
a For hardness class 22H: if hardness is tested in Rockwell, it is necessary to test the minimum value in HRB and the maximum value in HRC.							
b No complete decarburization permitted in hardness class 45H.							
c Surface hardness shall not be more than 30 Vickers points above the measured base metal hardness of the fastener when determination of both the surface hardness and base metal hardness are carried out with HV 0,3 (see Figure 3).							



Mechanické spojovací díly z nerezavějících ocelí

Systém označování šroubů a matic podle DIN EN ISO 3506

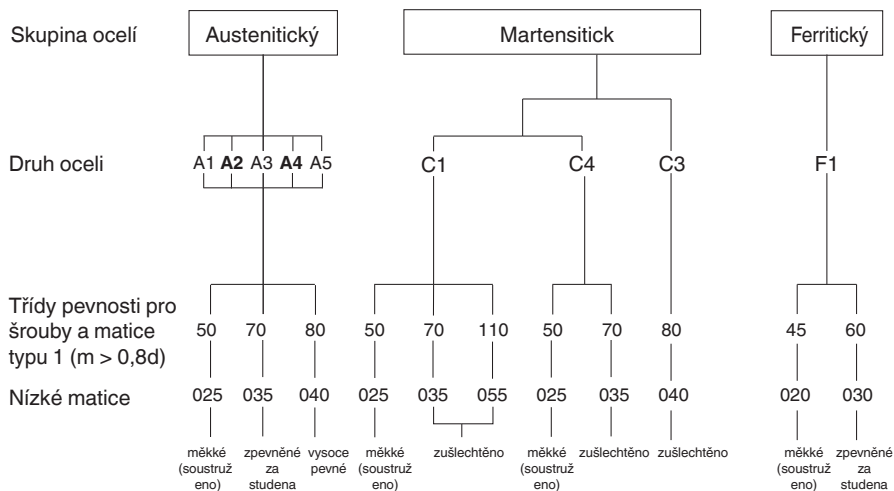

Chemické složení druhů ocelí A1 – A5 (v %)

Druh oceli	C	Si	Mn	P	S	Cr	Mo	Ni	Cu	Poznámka
A1	0,12	0,12	6,5	0,20	0,15-0,35	16-19	0,7	5-10	1,75-2,25	
A2	0,1	1	2	0,05	0,03	15-20	-	8-19	4	
A3	0,08	1	2	0,045	0,03	17-19	-	9-12	1	ke stabilizaci proti mezikrystalické korozi musí obsahovat Ti, Nb, Ta
A4	0,08	1	2	0,045	0,03	16-18,5	2-3	10-15	1	
A5	0,08	1	2	0,045	0,03	16-18,5	2-3	10,5-14	1	ke stabilizaci proti mezikrystalické korozi musí obsahovat Ti, Nb, Ta

Výběr vhodných ocelí v rámci dohodnutého druhu oceli zůstává na výrobcí. Typické materiály jsou např.:

Skupina ocelí	Č. materiálu	Označení materiálu	Poznámky
A1	1.4305	X 8 Cr Ni S 18-8	Přídavek síry zlepšuje zpracování, menší korozní odolnost jako A2
A2	1.4301 1.4303	X 5 Cr Ni 18-10 X 4 Cr Ni 18-12	Standardní skupina ocelí pro normální požadavky, odolná rzi
A3	1.4541	X 6 Cr Ti 18-11	
A4	1.4401 1.4404	X 5 Cr Ni Mo 17-12 X 2 Cr Ni Mo 17-12	Standardní skupina ocelí pro vyšší nároky, převážně odolná vůči kyselinám
A5	1.4571	X 6 Cr Ni Mo Ti 17-12-2	

Mechanické vlastnosti spojovacích dílů z austenitických druhů ocelí

Šrouby					
Druh oceli	Pevnostní třída	Rozsah průměrů d	Pevnost v tahu R_m N/mm ² min.	Mez kluzu 0,2% $R_p 0,2$ N/mm ² min.	Tažnost A mm min.
A1, A2, A3, A4, A5	50	≤ M 39	500	210	0,6 d
	70	≤ M 24	700	450	0,4 d
	80	≤ M 24	800	600	0,3 d

Matice					
Druh oceli	Třída pevnosti		Rozsah průměrů d mm	Zkušební napětí S_p N/mm ² min.	
	Matice typ 1 (m > 0,8 d)	Nízké matice 0,5 d ≤ m < 0,8 d		Matice typ 1 (m > 0,8 d)	Nízké matice 0,5 d ≤ m < 0,8 d
A1, A2, A3, A4, A5	50	025	≤ M 39	500	250
	70	035	≤ M 24	700	350
	80	040	≤ M 24	800	400

Všechny hodnoty platí při teplotě prostředí +15 °C až +26 °C. Pro šrouby a maticy se jmenovitým průměrem závitu > M24 je třeba mechanické vlastnosti pro třídy pevnosti -70 a -80 dohodnout mezi objednatelem a výrobcem.



Technické poznámky ke spojovacím dílům z austenitických druhů oceli

Předpis o označování pro:

- Šrouby se šestihrannou hlavou a s válcovou hlavou s vnitřním šestihranem \geq M5
- Šestihranné matice \geq M5
- Závrtné šrouby \geq M6

s druhem oceli, třídou pevnosti a značkou výrobce.

Magnetismus (permeabilita)

Spojovací díly z austenitických ocelí jsou všeobecně nemagnetické. Po tváření za studena jakož i příp. dalších postupech zpracování, jako např. lisování může existovat určitá magnetizovatelnost.

Teplotní rozmezí

Spojovací díly skupin ocelí A2 a A4 jsou podle DIN 267-13 vhodné pro použití za nízkých teplot A2 do -200 °C

A4 do -60 °C

Použití za vyšších teplot má výrazný vliv na mechanické vlastnosti a na korozní odolnost.

Montáž

Pevnost austenitických ocelí nemůže být ovlivněna tepelným zpracováním - provádí se výhradně tvářením za studena.

Tím u šroubových spojů ze stejného materiálu, především při použití šestihranných matic se svěrným dílem z nerezavějící oceli, hrozí nebezpečí studeného svaru („zadření“).

Protiopatření k tomu jsou

- správně kontrolované dotažení
- resp. ošetření kluzným prostředkem
- pečlivé očištění před montáží

Detailní technické údaje a pokyny jsou uvedeny v normách

- DIN EN ISO 3506 T1 – 3
- DIN 267-13
- AD-předpis W2 a W10.



Chemické jištění šroubů

Spojovací díly s povrchovou úpravou připravené k zabudování podle normy a výkresu

Šrouby s hlavou

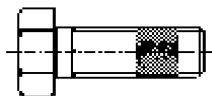

Stavěcí šrouby



Matice



odpovídající platnému případu použití s...

• Lepivý povlak (mikrozapouzdření)

Požadavky podle DIN 267-27
podle systému

- 3 M Scotch Grip 2353, modrá
- Precote 30, žlutá
- Precote 80, červená
- Precote 85, tyrkysová

• Upínací povlak

Požadavky podle DIN 267-28
podle systému

- Tuflok - povlak/celoobvodový, modrá
- Polyamid - povlak/celoobvodový, modrá/červená
- Long-Lok
- Clemm-Loc, hnědá
- Keil Stop
- VC3-Vibratite

• Těsnicí povlak

podle systému

- Precote 4/5/6, bílá

Podrobné technické podklady a ceny na vyžádání.

Vstupní kontrola / atesty / první vzorkování

1. Přijímací zkouška ISO 3269

Tato mezinárodní norma platí při objednávkách mechanických spojovacích dílů (šrouby, matice, kolíky, podložky, nýty atd.) podle normy a jiných spojovacích dílů, které nejsou určeny pro

- automatická šroubení
- zvláštní použití a požadavky
- zvláštní výrobní zkoušky
- zvláštní zpětné sledování a dokumentaci.

Pro takové spojovací díly je třeba učinit odpovídající dohody mezi objednatelem a dodavatelem již při poptávce, nejpозději při objednávce.

Z důvodu hospodárnosti nelze při hromadné výrobě normalizovaných dílů pro všeobecné použití vycházet ze zásadní „bezchybné dodávky“.

ISO 3269 proto stanovuje požadavky na vstupní namátkovou zkoušku u objednatele, jejími nejdůležitějšími veličinami jsou:

- AQL – přípustná mez jakosti
- Ac – max. počet chybných dílů v namátkové kontrole, při kterém bude zkušební dávka ještě přijata
- n – počet spojovacích dílů v namátkové zkoušce

Přirázování hodnot probíhá v závislosti na

- skupina výrobků (spojovací díly se závitem, podložky, kolíky a svorníky, nýty)
- třídy výrobků A, B, C (Toleranční třídy)
- rozměry pro hlavní atributy AQL 1,0 – 1,5 (např. otvor klíče)
- rozměry pro vedlejší vlastnosti AQL 1,5 – 4,0 (např. výška matice)
- mechanické vlastnosti AQL 0,65 – 1,5

Příklad návodu k namátkové kontrole pro jeden atribut

Ac	AQL				
	0,65	1,0	1,5	2,5	4,0
	n				
0	8	5	3	-	-
1	50	32	20	13	8
2	125	80	50	32	20
3	200	125	100	50	32
4	315	200	125	80	50
5	400	250	160	100	-

Detailní údaje jsou uvedeny v normě DIN EN ISO 3269.



2. Atesty EN 10204 (dříve DIN 50049)

Na zvláštní požadavek objednatele mohou být mechanické spojovací díly dodávány s dodatečným atestem.

EN 10204 je v úzkém vztahu se stávajícími výrobovými normami a technickými dodacími podmínkami, a proto se uplatnila a osvědčila jako standard pro atesty pro šrouby, matice, a příslušenství.

Druh a rozsah potřebných a dokumentovaných zkoušek zadává objednatel dodavateli na základě svých znalostí o nasazení a speciálních požadavcích už při poptávce, nejpozději při objednávce.

Nejdůležitější rozlišovací vlastnosti přitom jsou:

- nespecifická nebo specifická zkouška
- zkouška na straně výroby nebo nezávislá na výrobě

Označení normy	Osvědčení	Specifická zkouška	Údaj o výsledcích zkoušky	Obsah potvrzení	Osvědčení potvrdí:
2.1	Výrobní osvědčení	Ne	Ne	Potvrzení shody s objednávkou formou textu	Výrobce
2.2	Výrobní atest	Ne	Ano	Potvrzení shody s objednávkou na základě běžného záznamu série	Výrobce
3.1	Přejímací zkušební atest 3.1	Ano	Ano	Potvrzení shody s předpisy objednávání, event. i podle úředních a technických předpisů	Osoba zmocněná výrobcem k převzetí, která není závislá na výrobním oddělení
3.2	Přejímací zkušební atest 3.2	Ano	Ano	Potvrzení shody s předpisy objednávání, event. také podle úředních předpisů	Jako 3.1 a znalec pověřený objednavatelem

Příklad objednávky:

1000 kusů Šrouby se šestihrannou hlavou ISO 4014-8.8 M12x100
s přejímacím atestem podle DIN EN 10204 - 3.1

Zásadně platí:

- Hodnoty stanovené dodatečnými zkouškami a dokumentované v atestech podle EN 10204 nejsou „přislíbené vlastnosti“ ve smyslu § 459.2 / § 463 BGB a nezavazují objednatele (příjemce) provedení řádné vstupní zkoušky zboží podle § 377 HGB.
- Obchodníci nesmí vystavovat vlastní osvědčení podle EN 10204. To je vyhrazeno výhradně pro výrobce resp. zmocněného znalce.
- Náklady na požadované dodatečné zkoušky a na dokumentaci atestů podle EN 10204 nejsou obsaženy v ceně výrobku a budou účtovány objednateli.



3. První vzorkování VDA 2

Účelem prvního vzorkování před začátkem série je přinést důkaz, že byly splněny kvalitativní požadavky dohodnuté ve výkresech anebo ve specifikacích.

Podle požadavků VDA 2 musí být první vzorky zhotoveny zcela se sériovými provozními prostředky a v sériových podmínkách.

První vzorky jsou dokumentovány spolu s jednotným formulářem „Zkušební zpráva prvních vzorků VDA“, ve kterém jsou výsledky zkoušek kontrolovaných atributů, jako např.

- kontrola rozměrů
- zkouška materiálu
- povrch,

předloženy objednateli k přezkoušení a rozhodnutí.

Součástí prvního vzorkování je dále zadání obsažených látek do Mezinárodního systému pro správu dat o materiálech (IMDS).

Bude-li požadováno první vzorkování, je třeba, aby to objednatel oznámil dodavateli již při poptávce. Cena za tyto dodatečné náklady není obsažena v ceně výrobku a bude zvlášť zaúčtována objednateli.



Ochrana spojovacích dílů proti korozi

Nekovové povlaky

- brynýrování (černění)
- fosfátování
- chromování (obsahující Cr(VI))

Kovové povlaky

- galvanické povlaky podle DIN EN ISO 4042
- mechanické zinkování (3M-Mechanical-Plating)
- žárové zinkování podle DIN EN ISO 10684
- chemické poniklování
- povlaky ze zinkových lamel podle DIN EN ISO 10683

Výstražné pokyny:

U galvanických povlaků na vysokopevnostních a cementovaných/kalených dílech s pevností v tahu $R_m \geq 1000 \text{ N/mm}^2$ popř. s tvrdostí jádra nebo povrchu $\geq 320 \text{ HV}$ nelze u dnes známých postupů bezpečně vyloučit nebezpečí vodíkového zkrěhnutí; může být sníženo temperováním, ale nelze ho vyloučit (viz DIN EN ISO 4042, odst. 6 / dodatek A, DIN EN ISO 15330).

Proto budou takové díly opatřeny galvanickými povlaky jen na výslovné přání a riziko objednatele!

Alternativní postupy povlaků, u nichž je nebezpečí vodíkového zkrěhnutí s dostatečnou bezpečností vyloučeno, jsou např. povlaky ze zinkových lamel, jako:

- Geomet
- Delta Protect

Směrnice EU

2000/53/ES (ELV)	nabytí platnosti 01.07.2007
2000/53/ES (ELV)	nabytí platnosti 01.07.2007
2002/95/ES (RoHS)	nabytí platnosti 01.07.2006
2002/96/ES	nabytí platnosti 01.07.2006

požadují, aby byly zamezeny, popř. omezeny nebezpečné obsažené látky, jako olovo, rtuť, kadmium, šestimocný chrom - Cr(VI) a další.

U námi dodaných výrobků (šrouby, matice a příslušenství) přitom došlo téměř výhradně ke snížení Cr(VI), který je částečně obsažen v antikorozi povrchové úpravě, jako v

- galvanickém povrchu se
- žlutým chromátováním
- olivovým chromátováním
- černým chromátováním
- povlaku se zinkovými lamelami Dacromet 320/500

Povlaky neobsahující Cr(VI)

Jako dodatečné použité protikorozní ochrany pozinkovaných povrchů

- žluté chromování
- olivové chromování
- černé chromování
- částečně také modré chromování

jakož i povlaky z lamelárního zinku podle systému „Dacromet“ obsahují šestimocný chrom Cr(VI).

Použití Cr(VI) již není přípustné podle směrnic ES:

2000/53/ES pro stará vozidla:	od 01.07.2007
2002/95/ES o elektrických a elektronických přístrojích:	od 01.07.2006
2002/96/ES o zábraně odpadů z elektrických a elektronických přístrojů:	od 01.07.2006

Alternativy bez Cr(VI) existují ve formě:

- zinkových povlaků, transparentně pasivovaných
- povlaků ze zinkových slitin, transparentně nebo černě pasivovaných
- dodatečné uzavření povrchů
- povlaků z lamelárního zinku, jako např. Geomet, Delta Protect



Galvanické povlaky

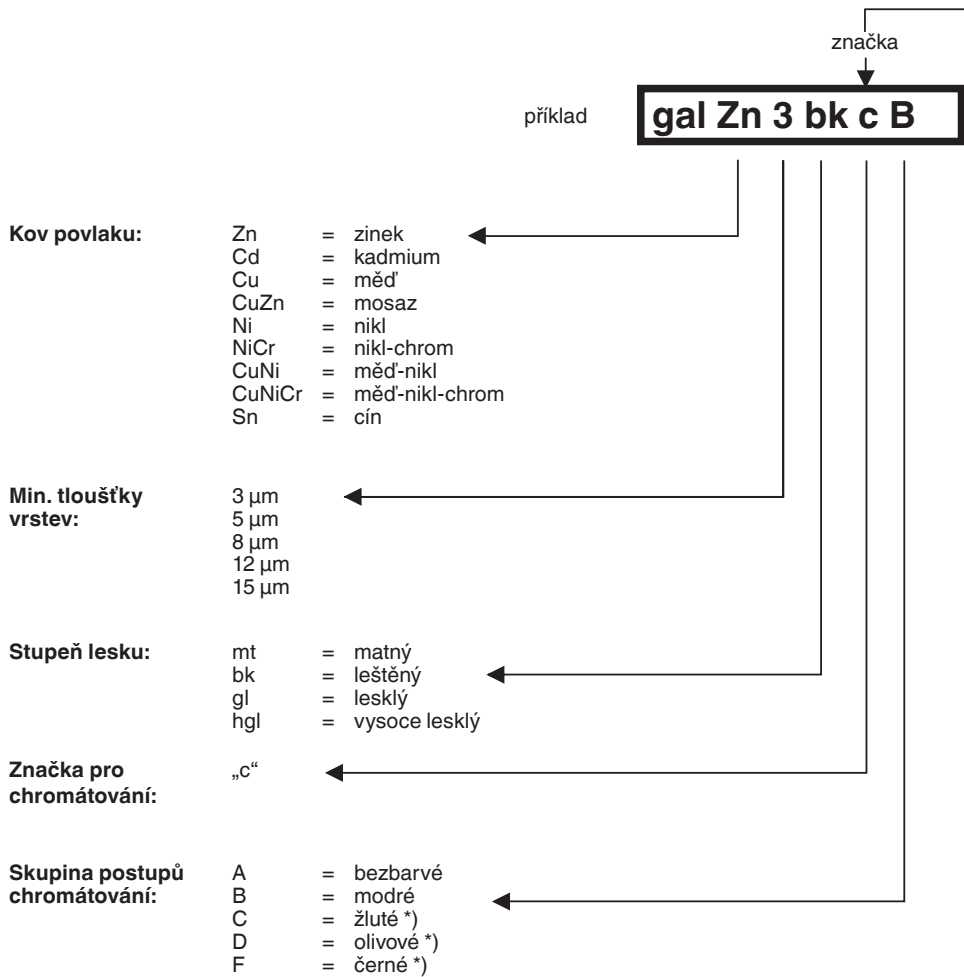

*) obsahující Cr(VI)

Označení volitelně jako značka nebo klíčové číslo

klíčové číslo

příklad

A 1 F

A	=	Zn
B	=	Cd
C	=	Cu
D	=	CuZn
E	=	Ni
F	=	NiCr
G	=	CuNi
H	=	CuNiCr
J	=	Sn

1	=	3 µm
2	=	5 µm
3	=	8 µm
4	=	12 µm
5	=	15 µm

A	=	stupeň lesku „mt“	chromátování „A“
B	=	stupeň lesku „mt“	chromátování „B“
C	=	stupeň lesku „mt“	chromátování „C“ *)
D	=	stupeň lesku „mt“	chromátování „D“ *)
E	=	stupeň lesku „bk“	chromátování „A“
F	=	stupeň lesku „bk“	chromátování „B“
G	=	stupeň lesku „bk“	chromátování „C“ *)
H	=	stupeň lesku „bk“	chromátování „D“ *)
J	=	stupeň lesku „gl“	chromátování „A“
K	=	stupeň lesku „gl“	chromátování „B“
L	=	stupeň lesku „gl“	chromátování „C“ *)
M	=	stupeň lesku „gl“	chromátování „D“ *)
R	=	stupeň lesku „mt“	chromátování „F“ *)
S	=	stupeň lesku „bk“	chromátování „F“ *)
T	=	stupeň lesku „gl“	chromátování „F“ *)

*) obsahující Cr(VI)

Předpětí VP šroubů

Důležité: Utahovací momenty pro žárově zinkované šrouby jsou odlišné od utahovacích momentů černých šroubů. Viz tab. níže.

Předpětí se zpravidla provádí dotažením na matici. K tomu mohou být použity momentové klíče, rázové šroubováky nebo podobné nástroje. Utahování na hlavě svorníku vyžaduje volnost pohybu v oblasti dřívku, aby nevzniklo dodatečné tření.

Při utahování momentovými klíči bude potřebná předeplinací síla vytvořena změřeným utahovacím momentem.

Použité klíče musí být dobře nastavitelné nebo umožňovat spolehlivé odečítání požadovaného momentu.

Při seřizování nebo odečítání smí max. odchylka činit + 0,1Ma. Přezkoušení se musí provádět před použitím momentového klíče, během použití, ale nejméně jednou za pooleť.

Při použití šroubů M 12 a M 20 s novými otvory klíčů OK 21 resp. OK 34 se mění utahovací momenty.

Tabulka 11

Požadované předeplinací síly a utahovací momenty				
Jmenovité průměry šroubů	Požadovaná předpínací síla F_V ve šroubu (metoda utahovacího momentu) [kN] (Mp)	Výsledná předpínací síla při dotahování strojním rázovým šroubovákem [kN] (Mp)	Výsledný utahovací moment (Ma)	
			Šroub (žárově zinkovaný) mazaný MoS_2 [Nm] (kpm)	Šroub lehce naolejovaný [Nm] (kpm)
M 12	50 (5)	60 (6)	100 (10)	120 (12)
M 16	100 (10)	110 (11)	250 (25)	350 (35)
M 20	160 (16)	175 (17,5)	450 (45)	600 (60)
M 22	190 (19)	210 (21)	650 (65)	900 (90)
M 24	220 (22)	240 (24)	800 (80)	1100 (110)
M 27	290 (29)	320 (32)	1250 (125)	1650 (165)
M 30	350 (35)	390 (39)	1650 (165)	2200 (220)
M 33 *	430 (43)	480 (48)	2200 (220)	2700 (270)
M 36	510 (51)	560 (56)	2800 (280)	3800 (380)

* podle vlastní dílenské normy



Při utahování rázovými šroubováky je třeba podle dostatečného počtu šroubů určených pro montáž provést nastavení na předepsanou předpínací sílu vhodnými přípravky, např. Tensimetrem.

Je třeba dávat pozor na to, zda velikost rázového šroubováku odpovídá požadovanému předpětí. Nasazeny smí být pouze typově zkoušené rázové šroubováky.

Předpětí šroubů podle metody úhlu otočení se provádí předběžným utažením a následně dalším otáčením o úhel μ . Hodnoty k tomu potřebné jsou ve směrnici DAST 010.

Přezkoušení předpětí

Přezkoušení zahrnuje u 5 % všech šroubů a provádí se výhradně dalším dotažením. Přitom se ručně dotažené šrouby zkoušejí ručním klíčem a strojně dotažené šrouby rázovým šroubovákem.

- Ruční klíče budou pro přezkoušení nastaveny o 10 % výš.
- U rázových šroubováků označených F_v stačí opakované dosažení nastavené předpínací síly.
- Šrouby, které byly dotaženy metodou úhlu otočení, mohou být podle použitého nástroje přezkoušeny podle a) nebo b).

Tabulka 12

Další úhel otočení šroubu (matice) až k dosažení nastavené zkušební hodnoty podle a) až c)	Stav spoje
< 30°	Šroub v pořádku.
30° . . . 60°	Šroub v pořádku. Dodatečně přezkoušet dva další spoje stejným rázem.
> 60°	Šroub vyměnit. Dodatečně přezkoušet dva další šrouby stejným rázem.



Polyamid 6.6

Mechanické a tepelné vlastnosti

Šrouby a matice z polyamidu 6.6 vám v mnoha případech přináší bezpečná a jednoduchá řešení pro četné mechanické a elektrické problémy na základě následujících fyzikálních, chemických, tepelných a elektrických vlastností:

- nízká hmotnost
- vysoká mechanická pevnost
- odolnost proti teplotě do 100°
- velmi dobrá chemická odolnost
- vysoká dielektrická hodnota
- odolnost proti povětrnostním vlivům
- bez vibrací (ušetří se pružné podložky)

Mechanické vlastnosti	Jednotka	Údaje	Zkušební předpis DIN
Surová měrná hmotnost	g/cm ³	1,12 - 1,15	53479
Napětí na mezi kluzu	N/mm ²	85	53455
- za sucha		60	
- vzdušná vlhkost			
Prodloužení při přetržení	%	30 - 60	53455
- za sucha		120 - 220	
- vzdušná vlhkost			
Mezní napětí v ohybu	N/mm ²	130 - 135	53452
- za sucha			
Vrubová rázová houževnatost	kJ/m ²	3 - 5	53453
- za sucha		15 - 20	viz zkušební metody
- vzdušná vlhkost			
Modul pružnosti	N/mm ²	26 - 2900	
- za sucha		17 - 2000	
- vzdušná vlhkost			

Tepelné vlastnosti	Jednotka	Údaje	Zkušební předpis DIN
Teplota tavení	°C	250 - 255	
Tepelná vodivost	W/mk	0,23	
Měrná tepelná kapacita	kJ/kgk	1,67	
Max. teplota použití	°C	80 - 100	
- trvale		150 - 170	
- krátkodobě			

Utahovací moment Ncm – směrné hodnoty při 20 °C

	M 3	M 4	M 5	M 6	M 8	M 10	M 12	M 14	M 16	M 18	M 20
Šrouby	10	20	50	100	200	300	400	600	750	850	1000
Matice	10	30	60	150	300	400	500	750	900	1000	1200



BSK® - volič šroubů

Tento volič šroubů BSK® - by měl být pomůckou pro konstruktéra při přibližném dimenzování šroubových spojů se zohledněním nejdůležitějších ovlivňujících veličin. Kromě toho obsahuje pokyny pro volbu správných utahovacích momentů při různých stavech povrchů a mazání. Přehledně jsou uvedeny utahovací momenty a předepínací síly pro normální a jemné metrické závity, pro svorníky a poddajné šrouby, přičemž jsou uvedeny různé hodnoty součinitele tření μ_{ges} . Tabulky obsahují údaje o třídách pevnosti 8.8, 10.9 a 12.9, jsou ale uvedeny také pokyny pro přepočítání na jiné třídy pevnosti.

Přibližné dimenzování šroubových spojů

Jaký průměr závitu musí mít např. svorník, když má být zatížen axiální míjivou provozní silou $F_A = 40\,000\text{ N}$?

Přibližně se získají z tab. 1 následující rozměry:

8.8 : M 20 10.9 : M 16 12.9 : M 16

Se zohledněním všech okrajových podmínek, jako je počet a drsnost oddělovacích spár, svěrná délka, přivádění síly a utahovací podmínky, dostaneme následující přesné rozměry početní operace provedenou podle příručky „Příručka pro šrouby“:

8.8 : M 18 10.9 : M 14 12.9 : M 12

Tak budou odhadované rozměry podle tab. 1 správné.

Volba správné hodnoty tření

Předpokladem k přesnému určení předpínací síly a utahovacího momentu je znalost součinitele tření. Ovšem zdá se to být téměř nemožné, protože je třeba pro množství stavů ploch a mazání zadat bezpečné hodnoty pro součinitele tření a především jejich rozptyly. K tomu se přidávají ještě rozptyly různých metod utahování, které rovněž představují větší nebo menší faktor nejistoty.

Z toho důvodu mohou být uvedena pouze doporučení pro volbu součinitele tření. Tab. 2 obsahuje směrné hodnoty pro různé stavy povrchů a mazání, přičemž tučně vytištěné min. hodnoty je třeba brát jako jmenovité hodnoty při dimenzování a volbě utahovacího momentu.

Pojistné šrouby se zajišťovacími zuby nebo žebry na dosedací ploše hlavy mají v důsledku větší hodnoty tření pod hlavou i větší součinitel tření μ_{ges} . Pro použití pojistných šroubů odkazujeme na utahovací momenty a předpínací síly v našem tiskopisu VFM 34.



Provozní síla na šroub						
Statically ve směru osy	Dynamicky ve směru osy	Statically a nebo dynamicky kolmo k ose	Předpínací síla ¹⁾	Jmenovitý průměr ¹⁾ (mm)		
				8.8	10.9	12.9
F _A (N)	F _A (N)	F _O (N)	F _V (N)			
1 600	1 000	320	2 500	4	-	-
2 500	1 600	500	4 000	5	4	4
4 000	2 500	800	6 300	6	5	5
6 300	4 000	1 250	10 000	7 ²⁾	6	5
10 000	6 300	2 000	16 000	8	7 ²⁾	7 ²⁾
16 000	10 000	3 150	25 000	10	9 ²⁾	8
25 000	16 000	5 000	40 000	14	12	10
40 000	25 000	8 000	63 000	16	14	12
63 000	40 000	12 500	100 000	20	16	16
100 000	63 000	20 000	160 000	24	20	20
160 000	100 000	31 500	250 000	30	27	24
250 000	160 000	50 000	400 000	-	30	30

¹⁾ Uvedené jmenovité průměry a předpínací síly platí pro svorníky; u poddajných šroubů je třeba v důsledku zmenšeného průřezu dřívku volit ten rozměr, který odpovídá nejbližšímu vyššímu stupni zatížení.

²⁾ Rozměry M 7 a M 9 použit jen ve zvláštních případech.

Při jištění lepením v závitě bude ve většině případů ovlivněna hodnota tření μ_{ges} . Zatímco u obvyklých pojistek FK součinitel tření silně stoupá, nemění se u šroubů INBUS-PLUS® a VERBUS-PLUS® (šrouby povrstvené lepidlem s mikrozapouzdřením) hodnota tření μ_{ges} oproti normálně naolejovaným šroubům. Pouze při opakovaném použití těchto pojistných šroubů doporučujeme v našem tiskopisu VFM 34 trochu vyšší uťahovací momenty.

Stav povrchů μ_{ges} při stavu mazání				
šroub	matice	nemazáno	olejováno	pastá MoS ₂
bez dodatečné úpravy	bez	0,14 - 0,18	0,14 - 0,17	
Mn- fosfátováno	dodatečné	0,14 - 0,18	0,14 - 0,15	0,10 - 0,12
Zn- fosfátováno	úpravy	0,14 - 0,21	0,14 - 0,17	0,10 - 0,11
galv. pozink. asi 8 μ m		0,12 - 0,18	0,12 - 0,17	0,10 - 0,12
galv. kadmiováno asi 7 μ m		0,08 - 0,12	0,08 - 0,11	
galv. pozink. asi 8 μ m	galv. pozink. asi 5 μ m	0,12 - 0,17	0,14 - 0,19	
galv. kadmiováno asi 7 μ m	galv. kadmiováno asi 6 μ m	0,08 - 0,12	0,10 - 0,15	

U šroubů bez galvanické úpravy povrchu způsobí dodatečné mazání olejem nižší střední hodnotu součinitele tření a menší šíři rozptylu oproti suchému povrchu. Ještě zřetelněji budou sníženy hodnoty tření a šíře rozptylu při použití pasty s MoS₂. Pozinkované šrouby párované s pozinkovanými maticemi (resp. kadmiované šrouby s kadmiovanými maticemi) povedou k vyššímu součiniteli tření a k větší šíři rozptylu. V nepříznivých případech mohou mít takové spoje sklón k zakousnutí, a tím k nekontrolovatelným poměrům při uťahování.



Síla na min. mez kluzu

Stoupání, nosný průřez a průřez jádra

Svorníky s metrickým normálním závitem podle DIN 13, list 13

Rozměr (se stoupáním P)	Nosný průřez As (mm ²)	Průřez jádra A3 (mm ²)	Síla na min. mez kluzu F _{0,2} zjištěno s nosným průřezem		
			8.8 (N)	10.9 (N)	12.9 (N)
			M 4 x 0,7	8,78	7,75
M 5 x 0,8	14,20	12,70	9 100	13 300	15 600
M 6 x 1	20,10	17,90	12 900	18 900	22 100
M 8 x 1,25	36,60	32,80	23 400	34 400	40 300
M 10 x 1,5	58,00	52,30	37 100	54 500	64 000
M 12 x 1,75	84,30	76,20	54 000	79 000	92 500
M 14 x 2	115,00	105,00	73 500	108 000	127 000
M 16 x 2	157,00	144,00	100 000	148 000	173 000
M 18 x 2,5	192,00	175,00	127 000	180 000	211 000
M 20 x 2,5	245,00	225,00	162 000	230 000	270 000
M 22 x 2,5	303,00	282,00	200 000	285 000	333 000
M 24 x 3	353,00	324,00	233 000	332 000	388 000
M 27 x 3	459,00	427,00	303 000	431 000	505 000
M 30 x 3,5	561,00	519,00	370 000	527 000	617 000

Svorníky s metrickým jemným závitem podle DIN 13, list 13

Rozměr (se stoupáním P)	Nosný průřez As (mm ²)	Průřez jádra A3 (mm ²)	Síla na min. mez kluzu F _{0,2} zjištěno s nosným průřezem		
			8.8 (N)	10.9 (N)	12.9 (N)
			M 8 x 1	39,20	36,00
M 10 x 1,25	61,20	56,30	39 200	57 500	67 500
M 12 x 1,25	92,10	86,00	59 000	86 500	101 000
M 12 x 1,5	88,10	81,10	56 500	83 000	97 000
M 14 x 1,5	125,00	116,00	80 000	118 000	138 000
M 16 x 1,5	167,00	157,00	107 000	157 000	184 000
M 18 x 1,5	216,00	205,00	143 000	203 000	238 000
M 20 x 1,5	272,00	259,00	180 000	256 000	299 000
M 22 x 1,5	333,00	319,00	220 000	313 000	366 000
M 24 x 2	384,00	365,00	253 000	361 000	422 000
M 27 x 2	496,00	473,00	327 000	466 000	546 000
M 30 x 2	621,00	596,00	410 000	584 000	683 000

Poddajné šrouby s metrickým normálním závitem podle DIN 13, list 13

$d_T = 0,9 d_3$

Rozměr (se stoupáním P)	Průměr dříku d _T h13 (mm)	Průřez dříku A _{T min} (mm ²)	Průřez jádra A3 (mm ³)	Síla na min. mez kluzu F _{0,2} zjištěno s průřezem dříku		
				8.8 (N)	10.9 (N)	12.9 (N)
				M 4 x 0,7	2,7	5,07
M 5 x 0,8	3,5	8,40	12,70	5 400	7 900	9 250
M 6 x 1	4,1	12,10	17,90	7 750	11 400	13 300
M 8 x 1,25	5,6	23,10	32,80	14 800	21 700	25 400
M 10 x 1,5	7,0	37,10	52,30	23 700	34 900	40 800
M 12 x 1,75	8,5	55,00	76,20	35 200	51 500	60 500
M 14 x 2	10,0	75,60	105,00	48 400	71 000	83 000
M 16 x 2	12,0	106,00	144,00	68 000	99 500	117 000
M 18 x 2,5	13,0	129,00	175,00	85 000	121 000	142 000
M 20 x 2,5	15,0	168,00	225,00	111 000	158 000	185 000
M 22 x 2,5	16,5	212,00	282,00	140 000	199 000	233 000
M 24 x 3	18,0	243,00	324,00	160 000	228 000	267 000
M 27 x 3	20,5	322,00	427,00	213 000	303 000	354 000
M 30 x 3,5	22,5	392,00	519,00	259 000	368 000	431 000



Poddajné šrouby s metrickým jemným závitem podle DIN 13, list 13

Rozměr (se stoupáním P)	Průměr díčku d_T h13 (mm)	Průřez díčku A_{Tmin} (mm ²)	Průřez jádra A_3 (mm ³)	Síla na min. mezi kluzu		
				$F_{0,2}$ zjištěno s průřezem díčku		
				8.8 (N)	10.9 (N)	12.9 (N)
M 8 x 1	5,9	25,7	36,0	16 400	24 200	28 300
M 10 x 1,25	7,4	40,5	56,3	25 900	38 100	44 600
M 12 x 1,25	9,2	63,2	86,0	40 400	59 500	69 500
M 12 x 1,5	8,9	59,0	81,1	37 800	55 500	65 000
M 14 x 1,5	10,5	85,0	116,0	54 500	80 000	93 500
M 16 x 1,5	12,5	117,0	157,0	75 000	110 000	129 000
M 18 x 1,5	14,5	155,0	205,0	102 000	146 000	171 000
M 20 x 1,5	16,0	196,0	259,0	129 000	184 000	216 000
M 22 x 1,5	18,0	244,0	319,0	161 000	229 000	268 000
M 24 x 2	19,0	275,0	365,0	182 000	259 000	303 000
M 27 x 2	21,5	360,0	473,0	238 000	338 000	396 000
M 30 x 2	24,5	458,0	596,0	302 000	431 000	504 000

Předpínací síly a utahovací momenty pro šrouby s metrickými závity a rozměry dosedací plochy hlav jako v DIN 912, 931, 934 ...

Součinitel tření $\mu_{ges} = 0,08$

Svorníky s metrickým normálním závitem podle DIN 13, list 13

Rozměr	Předpínací síla F_V (N)			Utahovací moment M_A (Nm)		
	8.8	10.9	12.9	8.8	10.9	12.9
M 4	4 400	6 450	7 550	2,1	3,1	3,6
M 5	7 150	10 500	12 300	4,2	6,1	7,2
M 6	10 100	14 900	17 400	7,3	11,0	12,0
M 8	18 600	27 300	31 900	17,0	26,0	30,0
M 10	29 500	43 400	50 500	34,0	51,0	59,0
M 12	43 000	63 000	74 000	59,0	87,0	100,0
M 14	59 000	86 500	101 000	95,0	140,0	165,0
M 16	81 000	119 000	139 000	145,0	215,0	250,0
M 18	102 000	145 000	170 000	210,0	300,0	350,0
M 20	131 000	186 000	218 000	295,0	420,0	490,0
M 22	163 000	232 000	272 000	395,0	560,0	660,0
M 24	188 000	268 000	313 000	510,0	720,0	840,0
M 27	247 000	352 000	412 000	740,0	1 050,0	1 250,0
M 30	300 000	428 000	501 000	1 000,0	1 450,0	1 700,0

Svorníky s metrickým jemným závitem podle DIN 13, list 13

Rozměr	Předpínací síla F_V (N)			Utahovací moment M_A (Nm)		
	8.8	10.9	12.9	8.8	10.9	12.9
M 8 x 1	20 300	29 700	34 800	18	27	32
M 10 x 1,25	31 600	46 500	54 500	36	53	62
M 12 x 1,25	48 200	71 000	83 000	64	93	110
M 12 x 1,5	45 600	67 000	78 500	62	90	105
M 14 x 1,5	65 000	95 500	112 000	100	150	175
M 16 x 1,5	88 000	129 000	151 000	155	225	260
M 18 x 1,5	118 000	168 000	197 000	230	325	380
M 20 x 1,5	149 000	212 000	248 000	315	450	530
M 22 x 1,5	183 000	261 000	305 000	420	600	700
M 24 x 2	210 000	299 000	350 000	540	760	900
M 27 x 2	272 000	387 000	453 000	780	1 100	1 300
M 30 x 2	342 000	487 000	570 000	1 100	1 550	1 800

Poddajné šrouby s metrickým normálním závitem podle DIN 13, list 13

$d_1 = 0,9 d_3$

Rozměr	Předpínací síla F_V (N)			Utahovací moment M_A (Nm)		
	8.8	10.9	12.9	8.8	10.9	12.9
M 4	2 400	3 500	4 100	1,1	1,7	2,0
M 5	4 100	6 000	7 050	2,4	3,5	4,1
M 6	5 650	8 300	9 700	4,0	5,9	6,9
M 8	11 000	16 100	18 900	10,0	15,0	18,0
M 10	17 300	25 400	29 700	20,0	30,0	35,0
M 12	26 000	38 100	44 600	36,0	53,0	62,0
M 14	36 400	53 500	62 500	59,0	86,0	100,0
M 16	53 500	78 500	92 000	96,0	140,0	165,0
M 18	64 000	91 000	107 000	130,0	190,0	220,0
M 20	87 500	124 000	145 000	195,0	280,0	330,0
M 22	107 000	152 000	178 000	260,0	370,0	430,0
M 24	127 000	180 000	211 000	340,0	485,0	570,0
M 27	165 000	236 000	276 000	495,0	710,0	830,0
M 30	199 000	283 000	331 000	670,0	950,0	1 100,0



Předpínací síly a utahovací momenty pro šrouby s metrickými závity a rozměry dosedací plochy hlav jako v DIN 912, 931, 934...

Poddajné šrouby s metrickým jemným závitem podle DIN 13, list 13

$$d_T = 0,9 d_3$$

Rozměr	Předpínací síla F_V (N)			Utahovací moment M_A (Nm)		
	8.8	10.9	12.9	8.8	10.9	12.9
M 10 x 1,25	20 000	29 300	34 300	23	33	39
M 12 x 1,25	31 900	46 900	55 000	42	62	72
M 12 x 1,5	29 300	43 000	50 500	40	58	68
M 14 x 1,5	41 100	60 500	70 500	63	93	110
M 16 x 1,5	60 000	88 000	103 000	105	150	180
M 18 x 1,5	84 500	120 000	141 000	165	230	270
M 20 x 1,5	104 000	147 000	173 000	220	315	365
M 22 x 1,5	133 000	189 000	221 000	305	430	510
M 24 x 2	145 000	207 000	242 000	370	530	620
M 27 x 2	188 000	267 000	313 000	540	770	900
M 30 x 2	246 000	351 000	411 000	780	1 100	1 300

Součinitel tření $\mu_{ges} = 0,10$

Svorníky s metrickým normálním závitem podle DIN 13, list 13

Rozměr	Předpínací síla F_V (N)			Utahovací moment M_A (Nm)		
	8.8	10.9	12.9	8.8	10.9	12.9
M 4	4 250	6 200	7 250	2,4	3,6	4,2
M 5	6 900	10 200	11 900	4,8	7,1	8,3
M 6	9 700	14 300	16 800	8,3	12,0	14,0
M 8	17 900	26 300	30 700	20,0	30,0	35,0
M 10	28 500	41 800	48 900	40,0	59,0	69,0
M 12	41 500	61 000	71 500	69,0	100,0	120,0
M 14	57 000	83 500	98 000	110,0	160,0	190,0
M 16	78 500	115 000	135 000	170,0	250,0	290,0
M 18	98 000	140 000	164 000	245,0	345,0	405,0
M 20	126 000	180 000	210 000	340,0	490,0	570,0
M 22	158 000	224 000	263 000	460,0	660,0	770,0
M 24	182 000	259 000	303 000	590,0	840,0	980,0
M 27	239 000	340 000	398 000	870,0	1 250,0	1 450,0
M 30	291 000	414 000	484 000	1 200,0	1 700,0	1 950,0

Svorníky s metrickým jemným závitem podle DIN 13, list 13

Rozměr	Předpínací síla F_V (N)			Utahovací moment M_A (Nm)		
	8.8	10.9	12.9	8.8	10.9	12.9
M 8 x 1	19 600	28 700	33 600	22	32	37
M 10 x 1,25	30 600	44 900	52 500	42	62	72
M 12 x 1,25	46 600	68 500	80 000	75	110	130
M 12 x 1,5	44 000	64 500	75 500	72	105	125
M 14 x 1,5	63 000	92 500	108 000	120	175	200
M 16 x 1,5	85 500	125 000	147 000	180	265	310
M 18 x 1,5	114 000	163 000	191 000	270	385	450
M 20 x 1,5	144 000	206 000	241 000	375	530	620
M 22 x 1,5	178 000	253 000	296 000	500	710	830
M 24 x 2	203 000	290 000	339 000	630	900	1 050
M 27 x 2	264 000	375 000	439 000	920	1 300	1 550
M 30 x 2	332 000	472 000	553 000	1 300	1 850	2 150



Předpínací síly a utahovací momenty pro šrouby s metrickými závity a rozměry dosedací plochy hlav jako v DIN 912, 931, 934...

Poddajné šrouby s metrickým normálním závitem podle DIN 13, list 13

$$d_r = 0,9 d_3$$

Rozměr	Předpínací síla F_V (N)			Utahovací moment M_A (Nm)		
	8.8	10.9	12.9	8.8	10.9	12.9
M 4	2 250	3 300	3 850	1,3	1,9	2,2
M 5	3 900	5 700	6 650	2,7	4,0	4,6
M 6	5 350	7 850	9 200	4,6	6,7	7,9
M 8	10 500	15 300	18 000	12,0	17,0	20,0
M 10	16 400	24 100	28 200	23,0	34,0	40,0
M 12	24 700	36 300	42 500	41,0	60,0	70,0
M 14	34 700	51 000	59 500	67,0	98,0	115,0
M 16	51 000	75 000	88 000	110,0	165,0	190,0
M 18	61 000	87 000	102 000	150,0	215,0	250,0
M 20	83 500	119 000	139 000	225,0	325,0	375,0
M 22	102 000	145 000	170 000	300,0	425,0	495,0
M 24	121 000	172 000	202 000	390,0	560,0	650,0
M 27	158 000	225 000	264 000	570,0	820,0	960,0
M 30	190 000	271 000	317 000	770,0	1 100,0	1 300,0

Poddajné šrouby s metrickým jemným závitem podle DIN 13, list 13

$$d_r > = 0,9 d_3$$

Rozměr	Předpínací síla F_V (N)			Utahovací moment M_A (Nm)		
	8.8	10.9	12.9	8.8	10.9	12.9
M 8 x 1	12 100	17 700	20 800	13	19	23
M 10 x 1,25	19 100	28 000	32 800	26	38	45
M 12 x 1,25	30 600	44 900	52 500	49	72	84
M 12 x 1,5	27 900	41 000	48 000	45	67	78
M 14 x 1,5	39 300	57 500	67 500	73	110	125
M 16 x 1,5	57 500	84 000	98 500	120	175	210
M 18 x 1,5	81 000	116 000	135 000	190	270	320
M 20 x 1,5	99 500	142 000	166 000	260	365	430
M 22 x 1,5	127 000	182 000	212 000	355	510	600
M 24 x 2	139 000	198 000	232 000	435	620	720
M 27 x 2	180 000	256 000	300 000	630	900	1 050
M 30 x 2	237 000	338 000	395 000	920	1 300	1 550

Součinitel tření $\mu_{ges} = 0,12$

Svorníky s metrickým normálním závitem podle DIN 13, list 13

Rozměr	Předpínací síla F_V (N)			Utahovací moment M_A (Nm)		
	8.8	10.9	12.9	8.8	10.9	12.9
M 4	4 050	5 950	7 000	2,4	4,0	4,7
M 5	6 650	9 800	11 400	5,4	7,9	9,2
M 6	9 350	13 800	16 100	9,3	14,0	16,0
M 8	17 200	25 300	29 600	23,0	33,0	39,0
M 10	27 400	40 300	47 100	45,0	66,0	77,0
M 12	40 000	58 500	68 500	77,0	115,0	135,0
M 14	54 500	80 500	94 000	125,0	180,0	210,0
M 16	75 500	111 000	130 000	190,0	280,0	330,0
M 18	94 500	134 000	157 000	275,0	390,0	455,0
M 20	121 000	172 000	201 000	385,0	550,0	640,0
M 22	152 000	216 000	253 000	530,0	750,0	880,0
M 24	175 000	250 000	292 000	660,0	950,0	1 100,0
M 27	230 000	328 000	384 000	980,0	1 400,0	1 650,0
M 30	280 000	399 000	467 000	1 350,0	1 900,0	2 200,0



Předpínací síly a uťahovací momenty pro šrouby s metrickými závity a rozměry dosedací plochy hlav jako v DIN 912, 931, 934...

Švorníky s metrickým jemným závitem podle DIN 13, list 13

Rozměr	Předpínací síla F_V (N)			Uťahovací moment M_A (Nm)		
	8.8	10.9	12.9	8.8	10.9	12.9
M 8 x 1	18 900	27 700	32 500	24	36	42
M 10 x 1,25	29 500	43 300	50 500	47	69	81
M 12 x 1,25	45 000	66 000	77 500	84	125	145
M 12 x 1,5	42 400	62 500	73 000	81	120	140
M 14 x 1,5	61 000	89 500	105 000	135	195	230
M 16 x 1,5	82 000	121 000	141 000	205	300	350
M 18 x 1,5	110 000	157 000	184 000	305	435	510
M 20 x 1,5	140 000	199 000	233 000	430	610	710
M 22 x 1,5	172 000	245 000	286 000	580	830	960
M 24 x 2	196 000	280 000	327 000	720	1 050	1 200
M 27 x 2	255 000	363 000	425 000	1 050	1 500	1 750
M 30 x 2	321 000	457 000	534 000	1 450	2 100	2 450

Poddajné šrouby s metrickým normálním závitem podle DIN 13, list 13

$d_T = 0,9 d_3$

Rozměr	Předpínací síla F_V (N)			Uťahovací moment M_A (Nm)		
	8.8	10.9	12.9	8.8	10.9	12.9
M 4	2 150	3 150	3 650	1,4	2,1	2,4
M 5	3 700	5 400	6 300	3,0	4,4	5,1
M 6	5 050	7 450	8 700	5,0	7,4	8,7
M 8	9 900	14 600	17 100	13	19	22
M 10	15 600	22 900	26 800	25	37	44
M 12	23 500	34 500	40 300	45	67	78
M 14	33 000	48 400	56 500	74	110	125
M 16	48 800	71 500	84 000	125	180	215
M 18	58 000	82 500	96 500	170	240	280
M 20	79 500	113 000	133 000	255	360	425
M 22	97 000	138 000	162 000	340	480	560
M 24	115 000	164 000	192 000	435	620	730
M 27	151 000	215 000	252 000	640	910	1 050
M 30	181 000	258 000	302 000	860	1 250	1 450

Poddajné šrouby s metrickým jemným závitem podle DIN 13, list 13

$d_T = 0,9 d_3$

Rozměr	Předpínací síla F_V (N)			Uťahovací moment M_A (Nm)		
	8.8	10.9	12.9	8.8	10.9	12.9
M 8 x 1	11 500	16 900	19 800	15	22	26
M 10 x 1,25	18 100	26 600	31 200	29	43	51
M 12 x 1,25	29 100	42 800	50 000	55	80	96
M 12 x 1,5	26 600	39 100	45 700	51	75	89
M 14 x 1,5	37 400	55 000	64 500	82	120	145
M 16 x 1,5	54 500	80 500	94 000	135	200	240
M 18 x 1,5	77 500	111 000	129 000	215	310	370
M 20 x 1,5	95 000	136 000	159 000	290	415	500
M 22 x 1,5	122 000	174 000	204 000	410	590	690
M 24 x 2	133 000	189 000	222 000	490	700	840
M 27 x 2	182 000	259 000	303 000	750	1 050	1 200
M 30 x 2	227 000	324 000	379 000	1 050	1 500	1 800



Předpínací síly a utahovací momenty pro šrouby s metrickými závity a rozměry dosedací hlav jako v DIN 912, 931, 934...

Součinitel tření $\mu_{ges} = 0,14$

Svorníky s metrickým normálním závitem podle DIN 13, list 13

Rozměr	Předpínací síla F_V (N)			Utahovací moment M_A (Nm)		
	8.8	10.9	12.9	8.8	10.9	12.9
M 4	3 900	5 750	6 700	3,0	4,4	5,1
M 5	6 400	9 400	11 000	5,9	8,7	10
M 6	9 000	13 200	15 500	10	15	18
M 8	16 500	24 300	28 400	25	36	43
M 10	26 300	38 700	45 200	49	72	84
M 12	38 400	56 500	66 000	85	125	145
M 14	52 500	77 500	90 500	135	200	235
M 16	72 500	107 000	125 000	210	310	365
M 18	91 000	129 000	152 000	300	430	500
M 20	117 000	166 000	195 000	425	610	710
M 22	146 000	208 000	244 000	580	820	960
M 24	168 000	240 000	281 000	730	1 050	1 220
M 27	222 000	316 000	369 000	1 100	1 550	1 800
M 30	269 000	384 000	449 000	1 450	2 100	2 450

Svorníky s metrickým jemným závitem podle DIN 13, list 13

Rozměr	Předpínací síla F_V (N)			Utahovací moment M_A (Nm)		
	8.8	10.9	12.9	8.8	10.9	12.9
M 8 x 1	18 100	26 600	31 200	27	39	46
M 10 x 1,25	28 300	41 600	48 700	52	76	90
M 12 x 1,25	43 300	63 500	74 500	93	135	160
M 12 x 1,5	40 800	60 000	70 000	89	130	155
M 14 x 1,5	58 500	86 000	100 000	145	215	255
M 16 x 1,5	79 500	116 000	136 000	225	330	390
M 18 x 1,5	106 000	152 000	177 000	340	485	570
M 20 x 1,5	134 000	191 000	224 000	475	680	790
M 22 x 1,5	166 000	236 000	276 000	630	900	1 050
M 24 x 2	189 000	270 000	315 000	800	1 150	1 350
M 27 x 2	246 000	350 000	409 000	1 150	1 650	1 950
M 30 x 2	309 000	440 000	515 000	1 650	2 350	2 750

Poddajné šrouby s metrickým normálním závitem podle DIN 13, list 13

$d_r = 0,9 d_3$

Rozměr	Předpínací síla F_V (N)			Utahovací moment M_A (Nm)		
	8.8	10.9	12.9	8.8	10.9	12.9
M 4	2 000	2 950	3 450	1,5	2,3	2,6
M 5	3 500	5 100	6 000	3,2	4,7	5,5
M 6	4 800	7 050	8 250	5,4	8,0	9,4
M 8	9 400	13 800	16 200	14	21	24
M 10	14 800	21 700	25 400	28	40	47
M 12	22 300	32 700	38 300	49	72	85
M 14	31 300	46 000	54 000	81	120	140
M 16	46 500	68 500	80 000	135	200	230
M 18	55 000	78 500	92 000	180	260	305
M 20	75 500	108 000	126 000	275	395	460
M 22	92 500	132 000	154 000	365	520	610
M 24	110 000	157 000	183 000	480	680	800
M 27	144 000	205 000	240 000	700	1 000	1 150
M 30	173 000	246 000	288 000	940	1 350	1 550



Předpínací síly a utahovací momenty pro šrouby s metrickými závity a rozměry dosedací plochy hlav jako v DIN 912, 931, 934...

Poddajné šrouby s metrickým jemným závitem podle DIN 13, list 13

$$d_T = 0,9 d_3$$

Rozměr	Předpínací síla F_V (N)			Utahovací moment M_A (Nm)		
	8.8	10.9	12.9	8.8	10.9	12.9
M 8 x 1	10 900	16 100	18 800	16	24	28
M 10 x 1,25	17 300	25 300	29 700	32	47	55
M 12 x 1,25	27 800	40 800	47 700	60	88	105
M 12 x 1,5	25 300	37 200	43 500	55	81	95
M 14 x 1,5	35 600	52 500	61 000	90	130	155
M 16 x 1,5	52 000	76 500	90 000	150	220	255
M 18 x 1,5	74 000	106 000	124 000	240	340	395
M 20 x 1,5	91 000	129 000	151 000	320	460	540
M 22 x 1,5	117 000	166 000	195 000	450	640	750
M 24 x 2	127 000	181 000	212 000	540	770	900
M 27 x 2	165 000	234 000	274 000	790	1 100	1 300
M 30 x 2	217 000	310 000	362 000	1 150	1 650	1 900

Součinitel tření $\mu_{ges} = 0,20$

Šroubky s metrickým normálním závitem podle DIN 13, list 13

Rozměr	Předpínací síla F_V (N)			Utahovací moment M_A (Nm)		
	8.8	10.9	12.9	8.8	10.9	12.9
M 4	3 450	5 050	5 900	3,6	5,3	6,1
M 5	5 650	8 250	9 650	7,1	10	12
M 6	7 950	11 700	13 600	12	18	21
M 8	14 600	21 400	25 100	30	44	52
M 10	23 200	34 100	39 900	60	87	100
M 12	33 900	49 800	58 000	105	151	177
M 14	46 500	68 500	80 000	165	240	285
M 16	64 000	94 000	110 000	260	380	445
M 18	80 500	114 000	134 000	365	520	610
M 20	103 000	147 000	172 000	520	740	870
M 22	129 000	184 000	216 000	710	1 000	1 200
M 24	149 000	212 000	248 000	890	1 250	1 500
M 27	196 000	279 000	327 000	1 350	1 900	2 200
M 30	238 000	339 000	397 000	1 800	2 550	3 000

Šroubky s metrickým jemným závitem podle DIN 13, list 13

Rozměr	Předpínací síla F_V (N)			Utahovací moment M_A (Nm)		
	8.8	10.9	12.9	8.8	10.9	12.9
M 8 x 1	16 000	23 500	27 600	33	48	56
M 10 x 1,25	25 100	36 800	43 100	64	93	110
M 12 x 1,25	38 400	56 500	66 000	115	170	200
M 12 x 1,5	36 100	53 000	62 000	110	160	185
M 14 x 1,5	52 000	76 000	89 000	180	265	310
M 16 x 1,5	70 500	103 000	121 000	280	410	480
M 18 x 1,5	94 500	135 000	157 000	420	600	700
M 20 x 1,5	119 000	170 000	199 000	590	840	980
M 22 x 1,5	147 000	210 000	245 000	790	1 150	1 300
M 24 x 2	168 000	239 000	280 000	990	1 400	1 650
M 27 x 2	218 000	311 000	364 000	1 450	2 100	2 450
M 30 x 2	275 000	391 000	458 000	2 050	2 900	3 400



Předpínací síly a utahovací momenty pro šrouby s metrickými závity a rozměry dosedací plochy hlav jako v DIN 912, 931, 934...

Poddajné šrouby s metrickým normálním závitem podle DIN 13, list 13

$$d_1 = 0,9 d_3$$

Rozměr	Předpínací síla F_V (N)			Utahovací moment M_A (Nm)		
	8.8	10.9	12.9	8.8	10.9	12.9
M 4	1 700	2 500	2 950	1,8	2,6	3,1
M 5	2 950	4 350	5 100	3,8	5,5	6,5
M 6	4 100	6 000	7 050	6,4	9,3	11
M 8	8 050	11 800	13 800	17	24	28
M 10	12 600	18 500	21 700	32	47	56
M 12	19 100	28 000	32 800	58	85	100
M 14	26 800	39 400	46 100	95	140	165
M 16	40 000	59 000	69 000	160	235	275
M 18	47 300	67 500	79 000	215	305	360
M 20	65 500	93 000	109 000	330	470	550
M 22	79 500	113 000	133 000	435	620	720
M 24	94 500	135 000	158 000	570	810	950
M 27	124 000	177 000	207 000	840	1 200	1 400
M 30	149 000	212 000	248 000	1 100	1 600	1 850

Poddajné šrouby s metrickým jemným závitem podle DIN 13, list 13

$$d_1 = 0,9 d_3$$

Rozměr	Předpínací síla F_V (N)			Utahovací moment M_A (Nm)		
	8.8	10.9	12.9	8.8	10.9	12.9
M 8 x 1	9 400	13 800	16 100	19	28	33
M 10 x 1,25	14 800	21 700	25 500	38	55	65
M 12 x 1,25	23 900	35 100	41 100	72	105	125
M 12 x 1,5	21 700	31 900	37 400	66	96	115
M 14 x 1,5	30 600	44 900	52 500	105	155	185
M 16 x 1,5	45 100	66 000	77 500	180	265	310
M 18 x 1,5	64 500	91 500	107 000	290	410	480
M 20 x 1,5	78 500	112 000	131 000	390	550	650
M 22 x 1,5	102 000	145 000	169 000	540	780	910
M 24 x 2	110 000	156 000	183 000	650	930	1 100
M 27 x 2	142 000	203 000	237 000	950	1 350	1 600
M 30 x 2	189 000	269 000	315 000	1 400	2 000	2 350



Výpočet utahovacího momentu

Pro jiné třídy pevnosti, neuvedené v tomto seznamu šroubů, mohou být vypočteny utahovací moment a předpínací síla bez velkých nákladů tak, že se vynásobí známé hodnoty utahovacího momentu a předpínací síly poměrem mezi kluzu hledané a známé třídy pevnosti.

Příklad:

Pro rozměr M 10 v třídě pevnosti 8.8 činí $M_A = 49$ [Nm], mez kluzu 0,2 %. $R_{p0,2} = 640$ [Nmm²]. Hledaný je utahovací moment pro M 10 v třídě pevnosti 5.6 (min. mez kluzu $R_{eL} = 300$ [Nmm²]).

$$M_{A/5,6} = \frac{R_{eL/5,6}}{R_{p0,2/8,8}} \cdot M_{A/8,8}$$

$$M_{A/5,6} = \frac{300}{640} \cdot 49 = 23 \text{ [Nm]}$$

Rovněž je možné vypočítat dostatečně přesně utahovací momenty a předpínací síly pro další rozměry neuvedené v tomto voliči šroubů:

Předpínací síla jednoho šroubu je při $\mu_{ges} = 0,14$ za předpokladu, že celkové namáhání předpínací silou a zkrutem je na 90 % min. meze kluzu (na tomto základu byly vypočteny naše tabulky) přibližně:

- pro svorníky $FV = 0,7 \cdot R_{p0,2} \cdot AS$
- pro poddajné šrouby: $FV = 0,7 \cdot R_{p0,2} \cdot AT$

Min. pevnost v kluzu $R_{p0,2}$ známá z DIN ISO 898 část 1. Nosný průřez činí

$$A_s = \frac{\pi}{4} \left(\frac{d_2 + d_3}{2} \right)^2$$

Zde je třeba vzít průměr boků d_2 a průměr jádra d_3 jako jmenovité rozměry z DIN 13 list 13. Průměr dříku A_v je dán výkresem šroubu. Utahovací moment pak může být vypočítán s následujícím vzorcem:

$$M_A = F_V \left(0,16 \cdot P + \mu_{ges} \left[0,58 \cdot d_2 + \frac{D_m}{2} \right] \right)$$

Zde znamenají

- P = stoupání v mm
 μ_{ges} = celkový součinitel tření (=0,14)
 d_2 = průměr boku v mm (DIN 13 list 2)
 D_{km} = $\frac{d_h + d_w}{2}$ = střední průměr tření dosedací plochy uložení hlavy nebo matice v mm
 d_h = průměr průchozího otvoru v mm (DIN ISO 273)
 d_w = vnější průměr dosedací plochy hlavy nebo matice z výkresu resp. normy šroubu.
 d_3 = průměr jádra v mm (DIN 13-13)

Příklad:

Výpočet utahovacího momentu pro šroub M 10 DIN 912 – 10.9.

$$F_V = 0,7 \cdot R_{p0,2} \cdot A_S = 0,7 \cdot 940 \cdot 58$$

$$F_V = 38.200 \text{ [N]}$$

$$M_A = F_V \left(0,16 \cdot P + \mu_{ges} \left[0,58 \cdot d_2 + \frac{D_{km}}{2} \right] \right)$$

v tom je

$$D_{km} = \frac{d_h + d_w}{2} = \frac{11 + 16}{2} = 13,5 \text{ [mm]}$$

$$M_A = 38.200 \left(0,16 \cdot 1,5 + 0,14 \left[0,58 \cdot 9,026 + \frac{13,5}{2} \right] \right)$$

$$M_A = 73.264 \text{ [Nmm]} \approx 73 \text{ [mm]}$$

Tabulková hodnota ve voliči šroubů činí $M_A=72$ [Nm], chyba je tedy zanedbatelně malá.

Když je jisté, že tento šroub bude např. namazán MoS_2 , že tedy lze vycházet z hodnoty tření [softreturn] $\mu_{ges} = 0,1$, doporučuje se snížit vypočtený utahovací moment o 20 %, jinak bude šroub přetažený. Předpínací síla přesto leží asi o 10 % výš.



Seznam odborných výrazů

Předmluva

Tímto seznamem odborných výrazů jsme se pokusili sestavit nejdůležitější odborné výrazy ze spojovací techniky. Jednotlivé popisy byly koncipovány tak, aby byly srozumitelné pro laiky.

Seznam si nečiní nárok být dodatečnou příručkou pro techniky. Měl by sloužit pouze k tomu, aby zprostředkovala obchodně zaměřenému referentovi určité množství odborných znalostí.

Až na málo výjimek jsme se zřekli pojmů vztahujících se k výrobě a použili jsme odpovídající odborné pojmenování.



A

Abnormální podložky	Podložky odlišující se od norem (rozměr, materiál)
Adaptér	Spojovací díl
Americký závit	Závit podle amerických norem na palcovém základu (1" = 25,4 mm), např. UNC, UNF
Asymetrický	Nesouměrný
Austenitický	Speciální struktura u nerezavějících ocelí, nekalitelné
Axiální	Uspořádání v podélném směru

B

Bez vibrací	Bez kmitů
Bez vůle	Pevné usazení po spojení více dílů
Bonderizace	Viz fosfátování
Brousit	Postup třískového obrábění pro úzké tolerance a jakostní povrch
Brynýrování	Dekorativní černý povrch nanesený na chemickém základu, pouze malá ochrana proti korozi

C

Cementační ocel	Ocel, která je vhodná k cementování
Cementování a kalení	Povrchové vytvrzení tepelným zpracováním s přívodem uhlíku
Chemické jištění	Jištění závitů na svěrném nebo lepidlovém základu (viz mikrozapouzdření)
Chromátování	Dodatečný povlak na galvanickém povrchu na chromátovém základu obsahujícím Cr(VI) ke zlepšení korozní odolnosti
Chromování	Galvanicky nanesená dekorativní vrstva chromu
CU-Zn 37	Technické označení pro mosaz se složením slitiny 37% zinku, 63% mědi (dříve: Ms63)
Čep	Válcový osazený konec předmětu např. na hřídelích, osách a závitových dílech
Červený bronz	Slitina mědi s velmi vysokým podílem mědi a s přídavkem cínu a olova. Použití u kluzných ložisek
Čočkovité zakončení	Konec závitů nebo svorníků čočkovitě zakončený
Čočkovité zápusné šrouby	Zápusné šrouby s čočkovitou horní plochou hlavy

D

Deformace při kalení	Rozměrové změny, které vznikají tepelným zpracováním
Délka čepu	Délka osazeného průměru
Délka kužele	Délka kuželové části kolíku
Délka zašroubování	K vytvoření nosnosti potřebují šrouby určitou délku našroubování. Stanovení se provádí v závislosti na průměru a toleranci závitů



Délka závlačky	Jmenovitá délka závlačky
DIN	Německý normalizační institut (Deutsches Institut für Normung)
Dodatečné zpracování	Dodatečné mechanické, chemické nebo tepelné zpracování dílů
Dosedací plocha	Kontaktní plocha, na kterou přímo dosedají spojovací díly na protikus
Dosedací čep	Dosedací plochy pro obrobky a přípravky
Drážka	Ke vložení nástroje u spojovacích dílů, k utažení šroubovákem
Drážka	Radiální nebo axiální zahloubení v povrchu obrobku k upevnění částí strojů, např. pojistných kroužků nebo lícovaných per
Drážková matice	Matice s postranními drážkami pro utažení
Drážky pod hlavou	Na spodní straně hlavy šroubu, např. k pojištění nebo u vrutů k vyfrézování zapuštění
Dřík	U šroubu s dílčím závitem to je část bez závitu od spodní strany hlavy k výběhu závitu
Duté nýty	Nýt zhotovený z dutého materiálu (trubky)
Dutý šroub	Šroub s otvory (axiálním a radiálním) k průtoku kapalin u součástí motorů a hydrauliky
Dvojitý závit	Závit se 2 chody, dosáhne dvojnásobného stoupání na otáčku
Dvouděrová matice	Kruhová matice se dvěma slepými děrami na čelní ploše (viz DIN 547)
Dvoustřížný	Dvoustřížná řezná síla, např. u upínacích kolíků
Dynamický	Zatížení mění se výškově a nebo směrově

E

Eloxování	Povlak na lehkých kovech ke zvýšení korozní odolnosti nebo k dekorativnímu barevnému řešení
Excentrický	Výstředný

F

Ferrum	Železo
Finíš	Nejjemnější opracování povrchu (nejvyšší přesnost)
Fosfátování	Nekovový povlak na bázi zinku nebo manganu- fosfátu, dodatečně olejováno, pouze dočasná ochrana proti korozi
Fosforový bronz	Pružinově tvrdá slitina mědi, cínu s malým přídatkem fosforu
Frézování	Postup třískového obrábění ke zhotovení rovinných ploch

G

Galvanický povlak	Metalická korozní ochrana na elektrolytickém základu
GG	Zkratka pro šedou litinu
GT	Zkratka pro temperovanou litinu



H

Hlazené	Díly lisované za studena, jejichž povrch nebude dále opracován
Hlazení	Obrábění ploch načisto, rýhy pouhým okem viditelné
Hloubka drsnosti	Vlastnost povrchu obrobku
Honování	Nejjemnější postup třískového obrábění pro otvory s nejvyšší kvalitou povrchu a nejužšími tolerancemi
HRC	Hodnota tvrdosti podle systému Rockwell, zkouška tvrdosti diamantovým kuželem
Hřidelová drážka	Zápich do hřídele k uložení pojistného kroužku
Hvězdicová rukojeť	Rukojeť ve tvaru hvězdice

I

Inbus	Mezinárodně chráněná výrobní značka pro Inšrouby s vnitřním šestihranem, pojmenované podle prvního výrobce Bauer a Schaute = INBUS
Inbus Plus	Chemické jištění závitu (mikrozapouzdření) na šroubech Inbus
Indukční kalení	Částečné kalení indukčním ohřevem
Inkrom	Korozní ochrana, při které se nechá nadifundovat chrom do povrchu oceli (difuzní spojení)

J

Jádrová zátká	Jednocestná jádrová zátká k uzavření vnitřního závitu
Jádrový nástavec	Tlačný čep na konci závitu svorníku
Jakost	Obsahuje všechny mechanické vlastnosti pro šrouby a matice, uváděno také jako třída pevnosti (ISO 898-1, ISO 898-2)
Jednostřížná	Jednoduchá střížná síla
Jemný závit	Menší stoupání závitu než u normálního závitu, označení přidáním stoupání, např. M10x1
Jištění šroubu	Souhrnný pojem pro všechny druhy jištění šroubů
Jmenovitá délka	Je délkový rozměr bez údaje tolerance
Jmenovitý průměr	Vnější nebo vnitřní průměr, uvedený na výkresu (bez tolerance)
Jmenovitý rozměr	Rozměr uvedený na výkresu (bez údaje tolerance)

K

Kadmiováno	Galvanicky nebo mechanicky nanesený kadmiový povrch (nebude se už používat)
Kalení	Tepelné zpracování ke zlepšení mechanických vlastností (ohřátí - prudké ochlazení - popuštění)
Kalibr	Zkušební prostředek ke kontrole rozměrů (dobrý, zmetkový), není možné stanovení skutečného rozměru
Kalící trhlina	Trhliny v materiálu, které se projeví až napětím po tepelném zpracování



K-kroužek	Pojistné kroužky na hřídele a do děr
Klín	Spojovací díl k upevnění (unášení) nábojů na hřídelích, např. vkládací klín, zarážecí klín s nosem
Klín s nosem	Klín s nosem pro zatlučení, může pak být znovu vytažen
Kolečko pro rýhovaný kolík	Rýhovaný kolík, kterým jsou kolíky uspořádané do středu čepu (viz DIN 1475)
Kombinovaný šroub	Šroub, u kterého je neztratitelně a volně otočně namontovaný jeden nebo víc podkládaných dílů, např. podložky, před válcováním závitu
Konec závitu	Provedení (tvar) např. kuželový konec, čochkovitý ... (viz DIN 78)
Konkávní	Prohnuto dovnitř
Konvexní	Prohnuto ven
Koroze	Koroze způsobí měřitelnou změnu vlastností materiálu, a má vliv na funkci spojovacích dílů. Korozní děj bude ovlivněn - materiálem - podmínkami okolí - možnými reakcemi
Korozní ochrana	Ochrana stavebních dílů proti korozi různými opatřeními, jako je výběr materiálu, nebo zúšlechťení povrchu
Koronové matice	Matice s drážkami k zajištění závlačkami
Kovaná hlava	Kruhová nakovaná hlava u drátěných kolíků
Kování	Tváření dílu za tepla
Křížem vrtané šrouby	Šroub s průběžným příčným vrtáním v hlavě k protažení pojistného drátu k zajištění a nebo plombování
Křížová drážka	Vnitřní uchycení, vhodné pro sériovou montáž Systém Phillips nebo Pozidriv
Křížová rukojeť	Rukojeť ve tvaru kříže
Krouticí moment při přetržení	Protože existuje určitá relace mezi zatížením při přetržení (N) a momentem při přetržení (Nm), mohou být tenké šrouby zkoušeny zkrucováním až do přetržení. Použití např. u šroubů do plechu, závitorezných šroubů
Kruhová hrana	Kruhová hrana na konci závitu, působí jako pojištění např. u závitových kolíků
Kulová hlava	Rukojeť ve tvaru koule
Kulové podložky	Použití spolu s kulovými pánvemi k vyrovnání šikmých úložných ploch
Kuželová pánev	Použití spolu s kuželovou podložkou k vyrovnání šikmých úložných ploch
Kuželové zakončení	Konec závitu resp. svorníku kuželově zakončený (sražený)
Kuželový	Kuželový tvar, např. u kuželových kolíků
Kuželový kolík	Kuželový kruhový kolík



Kuželový rýhovaný kolík	Kolík s kuželovitě vyrytými rýhami (viz DIN 1471)
Kuželový vnější závit	Závit, který pro svůj kuželový tvar bude použit jako těsnící šroubení

L

Lapování	Nejjemnější postup třískového obrábění pro plochy s nejvyšší kvalitou povrchu a nejužšími tolerancemi
Legování	Společným tavením více kovů vznikne nová slitina s novými vlastnostmi
Leštění	Nejjemnější obrábění pro dekorativní plochy
LH	Zkratka pro označení levého závitu (L=Left, H=Hand)
Lícovaná podložka	Podložka s úzce odstupňovanou tloušťkou k vyrovnání tolerance v osovém směru
Lícované uložení	Podle lícování (tolerance velikosti a polohy) vznikne mezi vnějším a vnitřním dílem lisované nebo posuvné uložení, podle druhu spojení
Lícovaný rýhovaný kolík	Rýhovaný kolík pro prostrkovací montáž, nerýhovaný díl leží volný
Lícovaný šroub	Šroub, u něhož dřík přebírá přesnou fixaci sešroubovaných dílů
Linie odstupňování	Oddělení variant uvnitř jednoho rozměru (např. u norem šroubů závitu k hlavě nebo dílčího závitu)
Lisování dutin	Lisované díly přetvořené na dutá tělesa
L-kroužek	Pojistný kroužek pro hřídele a díry

M

Matice k zalisování	Matice, která bude upevněna do plechu zalisováním
Matice s kulovým nákrůžkem	Matice s kulovou úložnou plochou k vyrovnání odchylek polohy u upínacích dílů
Měřicí rovina	Vztažný rozměr, na kterém se staví další rozměry
Metrický	Mezinárodní měřicí systém, vystavený na prototypu metru (mm - cm - dm - m, ...)
Mez kluzu (mez pružnosti)	~ Mez pružného prodloužení, je stanovena při zkoušce tahem a je důležitou hodnotou při výběru a výpočtu šroubových spojů
Mez kluzu za tepla	Stanovení meze kluzu za vysokých teplot
Mezinárodní výběr závitů	Příručka se stávajícími druhy závitů (viz DIN 202)
Mezní ohybové napětí	Max. využitelná schopnost ohybu
Mezní rozměr	Rozměr, který leží na horní a spodní hranici tolerance a nesmí být překročen
Mikrozapouzdření	Chemické pojištění závitu proti samovolnému povolení. Pojistné působení pomocí lepidla uzavřeného v mikrozapouzdření, které se aktivuje při zašroubování
Modul pružnosti	Parametr z nauky o materiálu, vypovídá o pružnosti materiálu
Moment zašroubování	Potřebný kroticí moment k zašroubování
Mosaz	Slitina mědi a zinku (viz též Cu-Zn)



Možnost seřízení Možnost nastavení dílů pro opakované vytvoření původní funkce, např. pro možnost seřízení při opotřebení

N

N/mm ²	Jednotka v pružnosti a pevnosti (Newton na mm ²)
Nadměrný utahovací moment	Překročení přípustného utahovacího momentu při šroubování, šroub se protáčí
Nalisovat	Původně vícedílný, nyní jeden hotový díl, např. hlava šroubu s podložkou
Napětí na mezi kluzu	Pevnostní hodnota u plastů
Napínací matice	Matice s levým a pravým závitem k napnutí předmětů nebo lan
Nástrojová ocel	Legovaná kalitelná ocel k výrobě nástrojů
Navařovací	Šroub bez hlavy k navaření na protikus, např. tažnou tyč
Navařovací matice	Matice k přivaření na plech
Navařovací šroub	Šroub k přivaření na plech
Nerezavějící	Označení pro spojovací díly z nerezavějících ocelí
Neželezné kovy	Materiály bez podílu železa (neželezné kovy)
Neztratitelný	Podložené díly, které jsou namontovány před válcováním závitu
Niklová mosaz	Slitina mědi, zinku a niklu
Nitridace v lázni	Vytvrzení povrchu speciálním tepelným zpracováním v solných lázních
Nitridování	Tvrzení povrchu žíháním v dusíkové atmosféře
Nonius	Je pomocné měřítko na měřících přístrojích (např. posuvka) k odečtu desetinných velikostí u délek
Normální provedení	Standardní provedení bez odchylky nebo požadavku na přísadu
Normované díly	Díly, které jsou jednotně vyráběny a dodávány podle národních nebo mezinárodních norem
Nos	Je u podložek DIN 432 a DIN 462 pojistný díl k ohnutí
Nosník T	Profilová tyčová ocel ve tvaru T
Nosník U	Profilová ocelová tyč ve tvaru U
Nosný průřez	Nosný průřez leží mezi průměrem jádra závitu a průměrem boku závitu a je to základ pro výpočet šroubu
Nucený posuv	Neovlivnitelný pohyb šroubu vpřed, když jsou oba spojované díly opatřeny závitem
Nýtované kolíky	Válcový kolík, vhodný k oboustrannému přinýtování

O

Ocel k zušlechtní	Ocel vhodná k zušlechtní
Odchylka rozměru	Odchylka od jmenovitého rozměru (tolerance)



Odjehlit	Opracované hrany na obrobcích k odstranění ostřin (viz též zlomeno)
Odolný vůči kyselinám	Speciální materiály, které odolávají kyselinám
Odstupňování délek	Normovaný skok stupně u jmenovitých délek šroubů
Oduhličení hran	Nežádoucí úbytek uhlíku při zušlechťování spojovacích dílů
Okuje	Vrstva, která vzniká při tepelném zpracování
Opěrný kroužek	Kroužek k opření pojistných kroužků na hřídeli
Ostřina	Při obrábění vznikající ostré hrany obrobku, např. při soustružení, frézování nebo prostřihování
Otvor klíče	Vzdálenost paralelních záběrových ploch, např. u 4hranných a 6hranných šroubů
Otvor pro závlačku	Vývrt ve svorníku nebo šroubu ke vložení závlačky
Oxidace	Spojeno s kyslíkem
Ozub	U podložek DIN 93 a DIN 463 pojistný díl k zahnutí
Ozubená podložka	Pružná podložka se zuby na vnějším nebo vnitřním průměru
Ozubení	Speciální profil pro jištění na dosedacích plochách přírubových šroubů a matic, jakož i na podložkách

P

Pan-Head	Označení pro šrouby upínacích desek s polokruhovou hlavou a křížovou drážkou
Pasivace	Anorganická ochranná vrstva bez Cr(VI) na povrchu ze zinku nebo slitin zinku ke zvýšení korozní odolnosti
Pevnost jádra	Hodnota pevnosti v jádru dílu
Pevnost při šikmém zatížení	Při této zkoušce tahem se použije šikmá dosedací plocha hlavy (4-10°, v závislosti na tvaru šroubu, rozměru a třídě pevnosti), takže se současně přezkouší houževnatost hlavy.
Pevnost při vytržení	Pevnost materiálu proti vytržení šroubu
Pevnost šroubu	Definuje mechanické vlastnosti šroubů, viz ISO 898-1
Pevnost v tahu	Pevnost v tahu R_m (N/mm ²) šroubů bude stanovena trhací zkouškou a uvádí, jaké min. tahové napětí šroub přenese předtím, než se přetrhne
Pilový závit	Speciální závit s nesouměrnými boky závitů (použití např. u hydraulických lisů)
Plus-Minus	Válcový šroub s kombinovanou podélnou a křížovou drážkou
Poddajný dřík	Podsoustružený dřík bez závitu pod hlavou šroubu s průměrem asi 90 % průměru jádra závitů (viz DIN 2510)
Poddajný šroub	Šroub, který na základě své větší pružnosti zvyšuje trvanlivost šroubového spoje
Podélná drážka	Drážka k dotažení šroubovákem



Podrozměr	Rozměr odchylicí se od předepsaného dolů (-), např. výroba šroubů s podrozměrem pro budoucí zušlechtnění se silnou tloušťkou vrstvy
Pojistná matice	Matice se zabudovaným pojistným dílem
Pojistný kroužek	Kroužek k axiálnímu zajištění hřídelů a vývrtů
Pojistný plech	Podložka z plechu s nosy nebo výstupky k pojištění závitových dílů
Pojistný šroub	Šroub se zabudovaným pojistným dílem mechanickým (ozubená nebo drážkovaná dosedací plocha hlavy) nebo chemickým (např. mikrozapouzdření)
Polodutý nýt	Nýt s částečným vývrtem na straně dřívku
Poloměr	Polovina průměru (poloměr)
Polyamid	Druh plastu používaný pro obvyklé spojovací díly (termosty)
Pomosazení	Galvanicky nanesená vrstva mosazi
Poniklováno	Galvanicky nanesená vrstva niklu
Posuv	Pohyb nástroje vpřed
Požadovaný rozměr	Předepsaný rozměr
Práce ke stanovení vrubové houževnatosti	Materiálová hodnota pro houževnatost materiálu, vyhodnocení vrubovou zkouškou rázem při ohybu
Prasknutí	Prasknutí je jedno z nejčastějších selhání šroubu. Jeho nebezpečí spočívá v tom, že vzniká náhle, bez předchozího příznaku. Vzniká při dynamicky se měnícím zatížení v osovém směru nebo ohýbáním šroubu tam a zpět
Předpětí	Předepsaná síla F v k dotažení šroubů
Předpínací síla	Předpínací silou budou díly šroubového spoje stlačeny na požadovanou svěrnou sílu
Překročení rozměru	Rozměr odchylicí se od předepsaného nahoru (+)
Převlečná matice	Matice pro trubková šroubení
Příruba	Spojovací díl ke spojení trubek
Přírubový spoj	Spojení pomocí přírub a šroubů
Přítlačný díl	Přenáší upínací sílu na obrobek
Prodloužení	Změna délky při zatížení
Prodloužení při přetržení	Materiálová hodnota u plastů v %, udává prodloužení zkušební tyčky do přetržení
Protlačování za studena	Výrobní postup k hromadné výrobě spojovacích dílů tvářením za studena
Průběh vláken	Směr struktury složení (např. probíhající směr válcování při výrobě oceli)
Průchozí otvor	Průchozí vyvrtaná díra ve stavebním dílu k sešroubování prostrčením



Průměr boku	~ Střed mezi průměrem jádra závitu a vnějším průměrem, základ výpočtu geometrie závitu
Průměr díry jádra	Průměr předem zhotoveného vývrtnu pro navazující řezání nebo tváření závitu
Průměr dřívku	Průměr dřívku bez závitu
Průměr svorníku	Průměr válcového svorníku nebo kolíku
Průměr závitu	Vnější průměr závitu = jmenovitý rozměr
Průřez	Průřez napříč k ose dílu ke stanovení plochy průřezu, např. nosný průřez u závitu
Pružinová ocel	Speciální pružná ocel ke zhotovení dílů pružin
Pružná podložka	Pružící, vlnitá nebo prohnutá podložka, uzavřená
Pružný kroužek	Pružící, ohnutý kroužek, otevřený

R

Rázová houževnatost hlavy	Je požadavek na šrouby s hlavou, stanovení rázovou zkouškou hlavy
Relativní pohyb	Nastává mezi upnutými díly ve vůli při uvolnění předpětí
Rovinná plocha	Rovná plocha
Rozeta	Speciální podložka, která svým tvarem umožňuje vložení šroubu se zápusťnou hlavou při montáži na rovných plochách
Rozpěrný šroub	Šroub bez hlavy s oboustranným závitem
Rozvidlení	Rozštípnutý konec šroubu do kamene k zakotvení do betonu
Ruční kolo	Obslužný díl na strojích k ručnímu pohybu jednotlivých dílů stroje
Rýha	Odlehčovací zápich na konci závitu (viz DIN 76 Ri) nebo zápich pro zajištění hřídele
Rýhování	Na kruhových dílech vytvořené podélné ozubení pro lepší uchopení
Rýhovaný hřeb s polokulovou hlavou	Rýhovaný hřeb s polokulovou hlavou (viz DIN 1476)
Řezná hrana	Ostrá hrana na konci šroubu u vroubkovacích šroubů

S

Samojistící	Pojem pro spojovací díly se zabudovaným pojistným dílem
Sedání	Postup při montáži šroubového spoje, vyvolaný urovnáním drsnosti povrchů upínaných dílů. Opatření proti sedání: - pružné šroubové spoje s velkou svěrnou délkou - pružné podložky nebo kroužky s dostatečnou pružnou silou - minimalizace počtu dělicích spár - bez podložek - hladké dělicí plochy - dostatečná tvrdost dosedacích ploch
Sintrování	Kovový prášek lisovaný do tvaru za tepla a pod tlakem.



Sintrováno plastem	Na závitové díly nanesená dodatečná kluzná vrstva ke snížení hodnoty tření
Sklon	Poměr změny průměru na jednotku délky (např. 1:50)
Skutečný rozměr	Skutečný rozměr zjištěný měření
Slepá díra	Díra, která není provrtaná skrz obrobek
Slisovat	Výrobek z více dílů spojených lisováním (např. uzavřená matice s nalisovanou čepičkou)
Směrná hodnota	Přibližná očekávaná hodnota
SM-ocel	Zkratka pro Siemens-Martinskou-ocel
Souosost	Osy souměrnosti ležící v rovnoběžném směru os
Soustružený díl	Rotačně souměrný díl, vyráběný obráběním na soustružnických automatech
Spirálový upínací kolík	Uzavřený pružný dutý kolík tvarovaný do spirály k upevnění dvou nebo více jednotlivých dílů
Spojení PV	Vysokopevnostní spojení v ocelových konstrukcích
Spojovací technika	Souhrnné označení pro všechny výrobky a uživatelské techniky pro spojování dílů
Sražení	Definované sražení hrany na přechodech, např. u soustružených dílů
Statický	Ze statiky klidný, stojící
Stavební ocel	Nelegovaná ocel, označená min. pevností v tahu (např. St 37)
Stavěcí kroužek	Nastavitelný kroužek k axiálnímu polohování dílů na hřídeli
Stavěcí šroub	Šroub, který bude použit k upevnění seřiditelného předmětu
Stoupání závitů	dráha závitů zdolaná během jedné otáčky
Středění	Při soustružení částečně nutný pomocný centrální čelní vývrt k opření obrobku
Střížná síla	Síla působící kolmo k ose
Surová měrná hmotnost	Materiálový parametr u plastů (v g/cm ³)
Svěrná délka	Svěrná délka šroubu je délka od opěrné plochy hlavy až k 1. nosnému chodu závitů ve šroubovém spoji
Svěrná síla	Síla zavedená utahovacím momentem k jistému sevření spojovaných dílů
Švorník	Šroub bez hlavy s částečným závitem a drážkou
Švorník	Šrouby bez hlavy s oboustranným maticovým závitem
Šarže	Zhotovení jednotného výrobního množství, např. při výrobě oceli
Šestihrnt samovrtný	Geometrický tvar, ve spojení se šrouby = otvor klíče
Škrabací drážka	Ostrohranná drážka na konci šroubu, která např. vyškrábne zbytky laku v protizávitu



Špička	Tvar konce šroubu, např. ve funkci vyhledávací špičky Špička jehly označení pro poškozenou kuželovou čtyřhrannou špičku
Špička jehly	Označení pro poškozenou kuželovou čtyřhrannou špičku
Šroub do kamene	Šroub k zabetonování, viz též rozvidlení
Šroub do plechu	Povrchově kalené šrouby, které si v plechových dílech samy vytvoří závit v předvrtané nebo prostřížené díře
Šroub na dřevěné stavby	Speciální šroub k sešroubování dřeva a dřevotřískových desek
Šroub pro drážku T	Šroub pro drážky T (viz DIN 787) k upevnění upínacích prostředků na obráběcích strojích
Šroub pro dřevotřískové desky	Šroub speciálně pro šroubování do dřevotřískových desek
Šroub pro rychlou montáž	Šroub k upevnění sádkartonových desek
Šroub s hlavou T	Hlava má tvar kladívka
Šroub s okem	Šroub s okem pro upínače
Šroub s plochou válcovou hlavou	Šroub s velkým poloměrem hlavy a malou výškou
Šroub s pojistnými zuby	Šroub s ozubenou dosedací plochou k pojištění
Šroub s polokulovou hlavou	Tvar hlavy tohoto šroubu odpovídá polokouli
Šroub s trumpetovou hlavou	Šroub, jehož hlava má tvar trumpet (např. šrouby pro rychlou montáž)
Šroub samojistný	Šroub, který si sám vyřízne závit v předvrtané díře
Šroub samořezný	Šroub se závitem šroubu do plechu a vrtací špičkou k navrtání (viz DIN 7504)
Šroub se 4hrannou hlavou	Šroub se 4hrannou hlavou, často používaný v držácích nástrojů
Šroub tvořící závit	Při zašroubování sám tvoří svůj závit v předvrtaných jádrových otvorech: - závitotvorné šrouby DIN 7500 - závitorezné šrouby DIN 7513, DIN 7516
Šrouby pro svodidla	Speciální šroub pro upevnění svodidel
Štěrbinová koroze	Speciální druh koroze vyvolaný úzkými mezerami a dělicími spárami

T

Talířová hlava	Velmi plochá kruhová hlava s velkým průměrem výšky - poměr
Talířová pružina	Pružina ve tvaru kotouče, postavená na výšku, použitá jako jednotlivá pružina, paket pružin nebo sloupec pružin
Talířový nástavec	Kruhový nástavec pod 6hrannou hlavou šroubu, aby se vyrovnala tvorba ostřin na přítlačné hraně hlavy
Tažná pružina	Pružina, která bude zatížena tahem
Tažnost	Tažnost A5 (%) šroubů je stanovena a při tahové trhací zkoušce a udává, jak mnoho se šroub trvale prodlouží až do přetržení. Je to charakteristická hodnota pro houževnatost šroubu

Temperovaná litina	Kujná litina (zkratka GT)
Temperování	Teplné zpracování k dosažení určitých vlastností
Teplná odolnost	Speciální materiály pro použití za vysokých provozních teplot
Teplná vodivost	Schopnost materiálu vést teplo
Teplné zpracování	Zpracování teplem
Teplné zušlechťení	Teplné zpracování pro dosažení vyšších hodnot pevnosti (kalení s následujícím vysokým popuštěním)
Teplota použití	Teplota potřebná ke splnění určitých postupů
Teplota tavení	Teplota, při které kovy přecházejí z pevného skupenství do kapalného
Těsnící závit	Kuželový závit s těsnícím efektem (např. pro uzavírací zátky pro součásti hydrauliky)
Těžký kov	Kov s vysokou měrnou hmotností přes 4 kg/dm ³ , např. olovo
Thomasova ocel	Ocel získaná Thomasovým postupem ze surového železa s vysokým obsahem fosforu
Titan	Velmi lehký kov odolný korozi s vysokou pevností
Tlačná pružina	Pružina, která bude namáhána tlakem
Tlačný čep	Čep vysoustružený na šroubu k umístění přitlačného dílu
Tolerance	Přípustná odchylka jmenovitého rozměru
Tolerance závitů	Zásadně mají metrické závity šroubů rozměry odpovídající jmenovitému rozměru a menší, maticové závity odpovídající jmenovitému rozměru a větší. Rozlišují se toleranční polohy: e, f, g, h pro závity svorníků G, H pro závity matic Kombinace tolerancí pro přesné matice a šrouby s normálním závitem: 6g / 6H - vhodné pro normální zinkování 6e / 6H und 6f / 6H - vhodné pro tlustější galvanické vrstvy, přičemž takové šrouby se vyrábějí pouze ve zvláštním provedení
Toleranční kroužek	Přidržovací kroužek k nasazení rukojeti na hřídel
Toleranční pole	Vypovídá o velikosti a poloze tolerance
Torx	Chráněný název výrobku pro vložení nástroje "vnitřní šestioval"
Trapézový závit	Profil závitů pro pohybové šrouby, např. vřetena
Tření	Odpor při pohybu dvou ploch po sobě. Přitom vznikající hodnota tření je závislá na zúčastněných materiálech resp. plochách a je směrodatná pro stanovení utahovacího momentu
Trhací zkouška	Destruktivní zkouška dílu v tahu až do prasknutí ke stanovení pevnosti v tahu



Třída pevnosti	Obsahuje všechny mechanické vlastnosti pro šrouby a matice (též známo jako jakost, ISO 898-1, ISO 898-2)
Třída výrobku	Třídění podle všeobecných požadavků (tolerance a provedení) pro mechanické spojovací díly
Trojhranný šroub	Šroub se speciální trojhrannou hlavou, aby se zabránilo neoprávněnému povolení normálním šroubovým klíčem
Trubkový nýt	Duté nýty z výroby trubek
Trubkový závit	Závity pro trubky a fitinky v palcovém systému
Tváření za studena	Tváření bez předchozího ohřevu, pro hromadné díly obvyklý výrobní postup
Tváření za tepla	Tváření v teplém stavu, např. v zápustce
Tvorba třísek	Třísky vznikající při soustružení, frézování nebo vrtání
Tvrдость	Odpor materiálu proti vnikání jiného materiálu. Tvrдость se měří speciálními přístroji na definovaných měřicích místech (hlava, konec dřívku, dosedací plocha matice)
Tvrдость dle Rockwella	Hodnota tvrdosti podle systému Rockwell, viz HRC
Tvrдость podle Brinella	Hodnota tvrdosti podle systému "Brinell" (HB), zkouška tvrdosti kuličkou
Tvrдость podle Vickerse	Hodnota tvrdosti podle systému Vickers (HV), zkouška tvrdosti diamantovým jehlanem
tZn	Žárově zinkováno (tepelně zinkováno)

U

Upevňovací závit	Speciální závit u kolíkových (závrtných) šroubů s větším průměrem závitu na straně k zašroubování, např. SK6
Upíchnout	Oddělit opracovávaný soustružený díl od tyče materiálu
Upínací otvor	Otvor ke vložení čepů nebo svorníků
Upínací podložka	Prohnutá klenutá podložka ve tvaru talířové pružiny, k pojištění šroubu
Upínací pouzdro	Otevřený pružný dutý kolík k upevnění více dílů
Upínka do drážky T	Matice pro drážky T (viz DIN 508) k upevnění upínacích prostředků na obráběcích strojích
Ušlechtilá ocel	Ocel tavená s vyšší čistotou, nejvyšší obsah P + S
Utahovací moment	Utahovacím momentem se zavede do šroubového spoje potřebná předpínací síla
Utahovací moment	Potřebné vynaložení síly v Nm při šroubování (sílaft „F“ x rameno síla „l“)
Uzavírací šroub	Šroub k uzavření závitových otvorů v zásobnících na kapaliny
Užitečný	Odpovídající příznak musí být funkční v celém rozsahu, např. délka závitu

Únavová odolnost	Únavová odolnost šroubu udává, jakou změnu zatížení (výkyvy napětí) středního namáhání předpínací silou + provozní silou (střední napětí) může snést, aniž by utrpěl trvalé prasknutí
Úsečové pero	Spojovací díl ke tvarovému spojení náboje s hřídelem

V

Válcový	Na určité délce má stejný průměr
Válcový rýhovaný kolík	Válcový kolík s průchozím stálým rýhováním
Válcový šroub	Šroub s kruhovou připojenou hlavou
Válečkování	Přetvoření bez napětí válečkovacím nástrojem
Válečkový kalibr	Zkušební prostředek ke kontrole otvorů (dobrý, zmetkový)
Vedení klíče	Otvor v základu s vnitřním šestihranem pro lepší možnost dotažení šroubů s vnitřním šestihranem s nízkou hlavou (DIN 6912)
Vejčítá rukojeť	Rukojeť pro ruční kola a ruční kliky
Vějířovitě podložky	Pružné podložky s vějířovitě vyhnutými segmenty na vnějším nebo vnitřním průměru
Verbus-Plus	Mezinárodní chráněná známka pro zušlechtnuté šrouby s vnějším šestihranem výrobce Bauer a Schaute = VERBUS s chemickým jištěním závitu (mikrozapouzdření)
V-kroužek	Otevřený pojistný kroužek pro hřídele a otvory
Vnější ozubení	Ozubená nebo vějířovitá podložka, na které je ozubení uspořádáno na vnějším průměru
Vnitřní ozubení	Pružné podložky, u kterých je ozubení uspořádáno na vnitřním průměru
Vnitřní ozubené průměr	Vnitřní uchycení ozubením, např. dvanáctihranem
Vnitřní šestihran	Vnitřní uchycení šestihranem
Vodíkové zkřehnutí	Varovné upozornění U galvanických povlaků na vysoce pevných /cementovaných dílech s pevností v tahu asi od 1000 N/mm ² (tvrdost jádra nebo povrchu přes 320 HV) a pérově tvrdých dílech s tvrdostí přes 390 HV nelze u známých postupů bezpečně vyloučit nebezpečí vodíkového zkřehnutí; může se snížit temperováním, ale nelze ho vyloučit (viz DIN EN ISO 4042, odst. 6 / dodatek A, DIN EN ISO 15330). Proto budou díly tohoto druhu opatřeny galvanickými povlaky pouze na výslovné přání a na riziko objednatele!
Vrubový kroužek	Uzavřený pojistný kroužek s vruby pro hřídele a vývrty
Vrubový šroub	Šroub, který si řezným vrubem sám vyřízne závit
Vrut	Šroub k zašroubování do dřeva
Výběh závitu	Výběh několika nepoužitelných chodů závitu u vnějších a vnitřních závitů - podle nástroje
Výrobní dávka	V jednom místě zhotovené nebo dodané množství stejného dílu
Výrobní norma	Předpis specifický pro uživatele



Vyrovnávací podložka	Podložka k vyrovnání výrobních tolerancí
Vysoce pevné	Zušlechtěné šrouby s třídou pevnosti od 8.8
Výstředný	Vzájemná odchylka dvou os souměrnosti (koaxialita)

W

W-kroužek	Vyklenutý otevřený pojistný kroužek pro hřídele a otvory
-----------	--

Z

Zaoblené čelo	Zaoblené konce u lícovaných per, viz DIN 6885 - tvar A
Zápich	Obvodová drážka na válcovém dílu pro hřídelový kroužek nebo na konci závitu (viz též rýha a upíchnout)
Zápich závitu	Zápich na vnějším nebo vnitřním závitu k průchozí šroubovatelnosti
Zapíchnutí /podsoustružení	Obvodová drážka na válcových dílech, např. u konce závitu (viz též rýha a zápich)
Zapuštění	Zahloubení provedené ve výrobku k uložení hlavy šroubu
Zápustkové kování	Speciální výrobní postup pro díly, které se za tepla kovají v zápustce
Zápustný rýhovaný hřeb	Rýhovaný hřeb se zápustnou hlavou
Zápustný šroub	Zapuštěný šroub, po montáži zároveň s povrchem materiálu
Záslepka	Kotouč k uzavření vývrtů
Zásuvný rýhovaný kolík	Rýhovaný kolík s jednostranným rýhováním pro montáž zasunutím, délka rýhování = ½ jmenovité délky
Závěsný šroub	Šrouby s hlavou ve tvaru oka pro účely přepravy a zvedání
Závit	Závit, který se sám zajistí proti uvolnění
Závit ISO	Závit, který je normovaný podle ISO, je ISO = International Organisation for Standardization (mezinárodní organizace pro standardizaci)
Závit UNC	Normální americký závit - v palcovém systému
Závit UNF	Jemný americký závit - v palcovém systému
Závit Whitworth	Anglický závit v palcové soustavě (1" = 25,4 mm)
Závit	Šikmá rovina, šroubovitě vedená po válcovém jádru nebo dutině Závity pro spojovací díly jsou zásadně definovány - vnějším průměrem - průměrem jádra - průměrem boku - úhlem boku - stoupáním
Závitořezný šroub	Podle svého názvu si řeže tento šroub svůj protizávit. Přitom vznikají třísky. Provedení: - se závitěm do plechu - s metrickým závitěm



Závitořezné šrouby do kovů:

- DIN 7513, DIN 7516

Závitořezné šrouby pro tvrdé plasty (Duroplast)

Závítovný šroub Si sám vytváří protizávít v plasticky přetvářeném materiálu. Nevznikají přitom žádné třísky.

Závítovné šrouby závity pro kovy:

- šrouby do plechu
- rýhovací šrouby s metrickým závitem (Taptite, Triform, Swageform, Spiralforn, ...)

Závítovné šrouby závity pro plasty:

Použitelné pouze v termoplastech

Závítová hmoždinka	Závítová vložka k našroubování do dřeva s metrickým vnitřním závitem
Závítová vložka	Zesílení závitů v měkkých materiálech, např. hliníku nebo k opravě stržených závitů
Závítový kalibr	Zkušební nástroj ke kontrole závitu (dobrý nebo zmetek) (závitový kroužek pro vnější závity, závitový trn pro vnitřní závity)
Závítový kolík	Šroub bez hlavy, záběr náradí v drážce nebo vnitřním šestihranu
Závítovné	Šrouby, které si samy tvoří závít v předvrtané díře (viz DIN 7500)
Závlačka	Pojistný kolík z drátu se 2 ohnutými konci
Závrtné šrouby	Závrtné šrouby jsou multifunkční spojovací díly, které - si samy vyvrtají jádrový otvor - vyříznou protizávít - upevní. Závrtné šrouby jsou šrouby do plechu s provedením závitu podle DIN 7950. Dodatečně mají špičku, jejíž obrys je stanoven v DIN 7504. Závrtné šrouby jsou obvykle vyrobeny z cementované oceli (tvrdý povrch, houževnaté jádro). Nerezavějící závrtné šrouby jsou měkkí, a proto jsou vhodné pro hliníková šroubení a podobné materiály. Pro montáž jsou potřebné vhodné poháněné šroubováky
Závrtný šroub	Šroub bez hlavy, na jednom konci závít k pevnému usazení, na druhém konci maticový závít
Zhutnění	Zhutnění materiálu vznikající při procesu tváření
Zinkováno	Galvanicky, tepelně nebo mechanicky nanesená vrstva zinku
Zkušební hodnoty	Skutečná hodnota, určená při zkoušce (rozměr, mechanické hodnoty)
Zkušební napětí	Šrouby, které by při tahové zkoušce neměly být porušeny, budou podrobeny zkušebnímu napětí (N/mm ²). To činí asi 90% napětí meze kluzu. Základ výpočtu pro zkoušku zkušební silou
Zkušební síla	Existující minimální zatížení pro zkoušení šroubů a matic
Zlomeno	Odjehlené hrany (viz též odjehlít)



Značka	<p>Spojovací díly, u kterých mají zvláštní význam pevnostní vlastnosti nebo složení materiálu, musí být výrobcem označeny:</p> <ul style="list-style-type: none"> - značkou výrobce • pro zpětné dohledání v případě reklamace • k potvrzení o výrobě schváleným výrobcem (např. se schválením TÜV) <p>- třídou pevnosti, např. 8.8, 12.9 pro šrouby z oceli 70, 80 pro šrouby a matice z nerez 8, 12 pro matice z oceli</p> <p>- materiály, ve zvláštních případech, např. A2, A4 pro nerezavějící oceli Cr-Ni Cu 2 pro mosaz Al 3 pro slitinu hliníku Al Mg Si1 YK, GB, SB pro žárupevné šrouby</p> <p>Druh označení, místo, kde musí být umístěno, bude předepsáno např. následujícími normami: DIN ISO 898, DIN 267-13, ISO 3506. Povinnost označení vzniká pro šrouby a matice s průměrem závitu M5</p>
Zušlechtní	Plocha opatřená povlakem pro korozní ochranu nebo dekorativní vzhled
Zušlechtní povrchu	Dodatečné vrstvy nanesené na obrobky na kovové (anorganické) nebo nekovové organické) bázi k ochraně proti korozi a nebo k dekorativnímu zbarvení
Žárově zinkováno	Tepelné zinkování (zkratka tZn)
Žlutě chromátováno	Chromátování s obsahem Cr(VI) se žlutým barevným odstínem (cC) ke zvýšení korozní odolnosti galvanicky nanesených kovových povlaků.



FERDINAND GROSS GROUP

Ferdinand Gross GmbH & Co. KG

70771 Leinfelden-Echterdingen
Daimlerstraße 8
Telefon: +49 711 1604-0
Fax: +49 711 1604-2609
info@schrauben-gross.de
www.schrauben-gross.de

Ferdinand Gross Dresden

01109 Dresden
Zur Wetterwarte 50, Haus 301
Telefon: +49 351 85007-0
Fax: +49 351 85007-709
dresden@schrauben-gross.de
www.schrauben-gross.de

Ferdinand Gross Hungary Kft.

2800 Tatabánya
Szarkaláb u. 3.
Telefon: +36 1 4257523
Fax: +36 1 4270463
info@schrauben-gross.hu
www.schrauben-gross.hu

Ferdinand Gross Polska Sp. z o.o.

51-317 Wrocław
Ul. Bierutowa 81, Bud. A
Telefon: +48 71 3376660
Fax: +48 71 3725467
info@schrauben-gross.pl
www.schrauben-gross.pl

Ferdinand Gross Czech, s.r.o.

Praha 4 – Podolí
Ve Svahu 482/5
PSČ 147 00
Telefon: +420 236 163 666
Fax: +420 236 163 667
info@schrauben-gross.cz
www.schrauben-gross.cz

Ferdinand Gross Romania S.R.L.

310229 Arad
Calea Timișorii Nr. 212/2
Telefon: +40 357 435 926
Fax: +40 357 435 927
info@schrauben-gross.ro
www.schrauben-gross.ro

